

Beta Action



INDUSTRIA E ARTIGIANATO

Promozione valida dal 03/03/2025 al 29/08/2025
Prezzi netti I.V.A. esclusa - Salvo esaurimento scorte

1/2

SEGUICI SU
INSTAGRAM!



Rimani sempre aggiornato
sulle ultime novità e promozioni

INDICE PER ARTICOLO

1	1760S	47	3069	19	7643G	88	953/S5	28	RSC28	10
111CM	1771BM	58	3700 O7/5M	11	7660	89	961N	67	RSC50 2.0 D/224UT	2
111E	1772M	58	3900 O7/5M	11	7661	89	999ESD/B4	42	RSC50 2.0 F/411UT	3
111E/D3	1773U	65	4		7664N	89	9523T	96	T	
111EN	1777BMT	59	42/SC9I	25	7669N	89	9525TR	96	T01	15
141/B6	1778MT	59	42/SP15	25	7820SG	88	9527T	96	T05	15
142/SC9I	1778SOS	58	42/SP25	25	7821SG	88	9528C	96	T06	15
142MC/SC9I	1833	54	42INOX/SC9	63	7830SN	95	9544C	96	T31	15
142SN/SC9	1833 MW	51	412/SP25	43	7850G	95	9563G	96	T45	15
186 8-32	1833 XSW	51	415/SP19	43	7860	92	9563U	96	T50	15
192/S2	1836AW	52	416/SP19	43	7861	92	9574	96	T63	15
1031/S4	1837C	54	418/K3	43	7865	92	9592MG/3	96	T68	15
1044N 250	1837S	54	420D/SP8	43	7867	92	9710/B6	65	T80	15
1048N	1838/11LED	54	437P	44	7930MG	94	9752/B6	65	T91	15
1048N/D3	1838AM	55	437U/09	44	7931MG	94	9840BF	64	T92	15
1048VN	1838COMPACT	55	446/C110	44	7935MG	94	9841N	65	T137	15
1052	1838FLASH	54	451/C8	44	7937MG	94	9841R	65	T145	15
1068	1838PN	55	5		7982N	88	9844T/K12-1773U	64	T221	15
1128BAX	1838POCKET	52	55/B12N	25	7984G	93	9860	64	T234	15
1128BMX	1838SLIM	55	599DGT-AW	38	8		C		T236	15
1128FX	1838SW	52	5904VU/1M	12	860/C27	30	C04TSS/7	63		
1128MQ	1839BRW	53	5988VU/M	12	860/C38P	30	C3	24		
1149F	1839W/K1	53	6		861/C100	34	C5	23		
1150HPC	1839W/K2	53	605DGT/2	38	861MIX/A10	33	C6T	23		
1169BM/D3	1842 15-H05/LED	60	605E	39	861PE/A10	33	C7AT	23		
1169GBM/D2	1844 15-H05	60	666	37	861PHZ/A10	33	C9DA	24		
1169MQ/D2	1844 15-H05/SCK	60	667	37	861TX/A10	33	C10	23		
1169N/D4	1845 15-H07	60	677/C	39	862F/A7	33	C10S	23		
1203E/D5	1852R1750	66	680	39	862XP/A16	33	C11	23		
1203E/D8P	1889N	67	7		867/C52	33	C19	20		
1203E/D10N	1895	66	720/C12	77	8091SL	69	C20L	20		
1207E/TX-D7	1898/C	67	720LC/C3	77	8097	70	C20TSS	63		
1210E/GE	1898/M	67	720ME/C8	77	8097SL	70	C22B-O	20		
1211E/GE	1898/S	67	7212B	86	8098	70	C22BL-O	20		
1243/D7	1900S	61	7212G	86	8098SL	70	C22BM-O	20		
1256/C36-2	1900M	61	7213G	86	8134	71	C30M	10		
1257LPH/S8	1922P3	76	7214G	86	8135	72	C41H	20		
1263/D8	1927C	75	7218G	86	8135H	72	C45PRO 2.0 AW	4		
1263/D10	1927E	75	7241NC	87	8143	71	C45PRO 2.0 AX	4		
1263MC/D8	1927OLS	73	7243NC	87	8143SL	71	C45PRO 2.0 BW	5		
1267TX/D7	1927P	74	7245NB	87	8146	71	C45PRO 2.0 BX	5		
1273MQ/D6	1927P/K3	74	7246NB	87	8146C	71	C45PRO 2.0 DW	4		
1273MQF/D6	1927XM	74	7248NB	87	8146SL	71	C45PRO 2.0 DX	4		
1293/S12	1927XM/K5	74	7270Y	83	8148	72	C45PRO 2.0 X	5		
1293INOX/D8	1928P	76	7271V	83	8150	69	C45PRO 2.0 W	5		
1370	1928XM	75	7272V	82	8153	69	C48M	19		
1370T	1930PA	76	7273G	83	8156	69	C51	21		
1390	1933	77	7274G	83	8181 6/B4	69	C56BLP	18		
1430/S5	1933H	77	7275N	83	8182 8,5/B2	69	C56PL O	18		
1500N	1936/5A	78	7276N	83	9		C58BC-W2,1 4C+SVR	17		
1545/C5M	1942A	77	7316NB	85	96/SC9	28	C58BC-W2,1 4CA+SVR	17		
1547/C6	1946	78	7316NG	85	96BP-CL/SC9	30	CP15	20		
1599F	1946C 7,8	78	7317NA	85	96BP-HO/SC9	28	M			
1600Q 10	1949XS	78	7320NA	85	96BPC/SC9	28	M01	13		
1606T	2		7321NA	85	96LBP/SC9	28	M25	13		
1608/C9	2001/BZ27 VU	24	7322SA	85	96T/S5P	29	M30	13		
1609B	2036/TV	22	7340G	81	96TINOX/S8	63	M60	13		
1650	2080/DL	22	7340VA	80	97BRTXL/SC8	28	M63	13		
1651DGTB	2080/DS	22	7341V	81	97BTX/SC8	28	M100	13		
1674C	2080/V12	22	7341Y	81	97BTXL/SC8	28	M105	14		
1691MG	2080/V17	22	7342N	81	97BTX-C/SC8	30	M118	14		
1693L 40	2400 RSC24/7-VIS	7	7343N	81	97TTX/S6	29	M120	14		
1696T	2400 RSC24A/8-VIL	7	7352B	84	900/55	35	M129	14		
1726BM	2700S/VU	21	7352G	84	900/C11	35	M213	14		
1741	3		7354N	84	900/C39N	34	M230	14		
1741P	32AU	48	7356G	84	900/C39U	34	M320	14		
1741TR	33LT	48	7372B	84	902A/C22	36	R			
1741U	33NR	48	7527	95	910/55	35	RSC24/5	6		
1748-N	332	50	7529	95	910A/C16	36	RSC24/6	6		
1749A	342	50	7548C	91	920/55	35	RSC24/7	6		
1749AC	345SB	50	7548M	91	920A/C17M	36	RSC24/8	6		
1750	363	50	7550	91	920MQ/C16	62	RSC24AXL/7	8		
1750KG10	376	50	7552	90	928/55	35	RSC24AXL/8	8		
1760/IR500	3025N 1,0	68	7553	90	928A/C12	36	RSC24AXL/9	8		
1760/RMS	3025N/PF	68	7610	93	950/D6	29	RSC24AXLP/7	8		
1760OHM/2	3027N	68	7611G	93	951/S6	29	RSC24AXXL	9		
1760PA/AC-DC	3068	19	7642G	93	952/D7	29	RSC24L-CAB	8		

ARREDO OFFICINA RCS50 2.0 - C45PRO 2.0

2÷5



IDRAULICA

50



CASSETTIERE MOBILI

6÷11



ILLUMINAZIONE

51÷55



ASSORTIMENTI E MODULI

12÷15

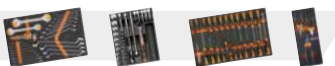

MANUTENZIONE GENERALE

56



BANCHI

16÷18



BM - PRODOTTI ELETTRICI

57



TRANSPALLET, CESTELLI E CARRELLI

19÷21



TAGLIARE

58-59



VALIGIE, ZAINI E BORSE

22÷24



AVVOLGITORI

60-61



CHIAVI DI MANOVRA

25÷29



UTENSILI ISOLATI

62



UTENSILI COLOR CODE

30



UTENSILI INOX

63



GIRAVITE

31-32



BETA CHEMICALS

64÷65



INSERTI E BUSSOLE

33÷36



AUTOMOTIVE

66-68



DINAMOMETRIA

37÷39



ROBUR

69÷72



PINZE

40÷42



UTENSILI PNEUMATICI

73÷78



FORARE E FILETTARE

43-44



CALZATURE DI SICUREZZA

80÷87



MISURARE

45÷47



ABBIGLIAMENTO DA LAVORO

88÷95



MARTELLI E SCALPELLI

48



BETA COLLECTION

96



ESTRARRE

49



Articoli in confezione appendibile

NUOVO RSC50 2.0 NEW!

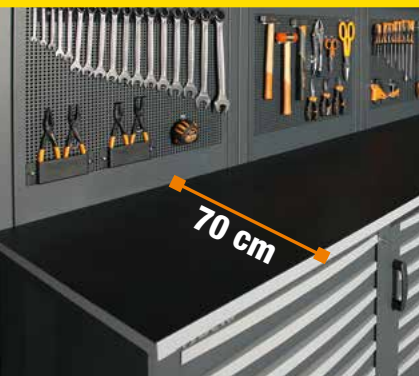

L'arredo officina RSC50 si trasforma nel nuovo e rivoluzionario RSC50 2.0, con **NUOVO PIANO DI LAVORO DA 70 cm** per una superficie di lavoro ampia, comoda e funzionale.



SCOPRI DI PIÙ



La predisposizione al montaggio di una morsa lo rende adatto anche per gli impieghi più gravosi.

COMBINAZIONE RSC50 2.0 D

RSC50 2.0 D/224UT
050001090 276 kg

Combinazione arredo officina RSC50 2.0 composta da:

- 1 piano di lavoro da 1.495x700 mm (RSC50 2.0 NPG/2-1,5MT)
- 1 modulo fisso con 7 cassetti (RSC50 2.0 M7)
- 1 modulo fisso con 2 antine (RSC50 2.0 MA)
- 2 pensili a muro (RSC50 2.0 PM)
- 2 pannelli forati portautensili superiori (RSC50 2.0 PFS)
- 2 pannelli forati portautensili inferiori (RSC50 2.0 PFI)
- 2 coppie montanti DX-SX (RSC50 2.0 P/2MDX-SX)
- 1 armadio ad 1 anta (RSC50 2.0 A1)

+ Compreso nel prezzo dell'assortimento di UTENSILI Beta del valore netto di € 1.299,00

~~€ 9.070,00~~
€ 3.390,00



M391

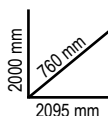

M392



M394



M395

14"

12"



PROMOZIONE UNICA

ACQUISTA LA COMBINAZIONE
RSC50 2.0 D O RSC50 2.0 F
...AGLI UTENSILI CI PENSA **Beta!**

COMBINAZIONE RSC50 2.0 F

RSC50 2.0 F/411UT

050001095 411 kg



Compreso nel prezzo
l'assortimento di **411**
UTENSILI Beta

del valore netto di

€ 1.999,00

Combinazione arredo officina RSC50 2.0 composta da:

- 1 piano di lavoro da 2.240x700 mm (RSC50 2.0 NPG/3-2,2MT)
- 1 modulo fisso con 7 cassetti (RSC50 2.0 M7)
- 1 cassetiera mobile con 7 cassetti (RSC50 2.0 C7)
- 1 modulo fisso di servizio con 2 cassetti (RSC50 2.0 MS-2C)
- 3 pensili a muro (RSC50 2.0 PM)
- 3 pannelli forati portautensili superiori (RSC50 2.0 PFS)
- 3 pannelli forati portautensili inferiori (RSC50 2.0 PFI)
- 3 coppie montanti DX-SX (RSC50 2.0 P/2MDX-SX)
- 1 armadio a 2 ante (RSC50 2.0 A2)

~~€ 15.400,00~~

€ 5.490,00

2000 mm
760 mm
3155 mm



M25



M105



M169



M229



M238



M320

Il primo ed unico
vassoio con il nuovo
TRAPANO
AVVITATORE 20V
completo di
accessori e
2 batterie 4Ah

14"

38"

12"



NUOVO C45PRO 2.0

C45PRO 2.0 D

Combinazione arredo officina C45PRO 2.0 composta da:

- 1 modulo fisso con 7 cassetti (C45PRO 2.0 M7)
- 1 cassetiera mobile con 7 cassetti (C45PRO 2.0 C7)
- 1 modulo fisso di servizio (C45PRO 2.0 MS)
- 1 modulo fisso con 5 cassetti (C45PRO 2.0 M5)
- 1 modulo fisso con 2 antine (C45PRO 2.0 MA)
- 5 pannelli forati portautensili (C45PRO 2.0 PF)
- 5 pensili a muro (C45PRO 2.0 PM)
- 7 staffe per parete tipo largo (C45PRO 2.0 SL)
- 2 staffe per parete tipo stretto (C45PRO 2.0 SS)
- 2 armadi a 1 anta (C45PRO 2.0 AS1)

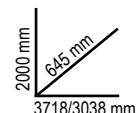

C45PRO 2.0 DX

€ 10.520,00

€ 5.390,00

045002031

640 kg

- 1 piano di lavoro in MDF rivestito in acciaio inossidabile dimensioni 2.040x615 mm (C45PRO 2.0 PXE/3-2,0MT)
- 1 piano di lavoro in MDF rivestito in acciaio inossidabile dimensioni 1.360x615 mm (C45PRO 2.0 PXE/2-1,3MT)
- 1 angolo completo autoportante con piano di lavoro in MDF rivestito in acciaio inossidabile (C45PRO 2.0 CORNER/X)



C45PRO 2.0 DW

€ 10.250,00

€ 5.390,00

045002032

606 kg

- 1 piano di lavoro in legno multistrato, dimensioni 2.040x615 mm (C45PRO 2.0 PWE/3-2,0MT)
- 1 piano di lavoro in legno multistrato, dimensioni 1.360x615 mm (C45PRO 2.0 PWE/2-1,3MT)
- 1 angolo completo autoportante con piano di lavoro in legno (C45PRO 2.0 CORNER/W)



C45PRO 2.0 A

Combinazione arredo officina C45PRO 2.0 composta da:

- Modulo fisso di servizio (C45PRO 2.0 MS)
- Modulo fisso con 7 cassetti (C45PRO 2.0 M7)
- Modulo fisso con 2 antine (C45PRO 2.0 MA)
- 3 pensili a muro (C45PRO 2.0 PM)
- 3 pannelli forati portautensili (C45PRO 2.0 PF)
- 2 staffe per parete tipo largo (C45PRO 2.0 SL)
- 2 staffe per parete tipo stretto (C45PRO 2.0 SS)

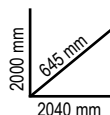

C45PRO 2.0 AX

€ 3.670,00

€ 1.890,00

045002003

234,5 kg

- Piano di lavoro in MDF rivestito in acciaio inossidabile dimensioni 2.040x615 mm (C45PRO 2.0 PXE/3-2,0MT)



C45PRO 2.0 AW

€ 3.670,00

€ 1.890,00

045002004

219 kg

- Piano di lavoro in legno multistrato dimensioni 2.040x615 mm (C45PRO 2.0 PWE/3-2,0MT)



NEW!

L'arredo officina C45PRO diventa C45PRO 2.0, ancora più pratico grazie al **NUOVO PIANO DI LAVORO DA 61,5cm** per andare incontro alle richieste dei professionisti più esigenti.



61,5cm

PRATICO E PROFESSIONALE

C45PRO 2.0

Combinazione arredo officina C45PRO 2.0 composta da:

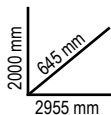
- Modulo fisso con 7 cassetti (C45PRO 2.0 M7)
- Cassettiera mobile con 7 cassetti (C45PRO 2.0 C7)
- Modulo fisso di servizio (C45PRO 2.0 MS)
- 3 pannelli forati portautensili (C45PRO 2.0 PF)
- 3 pensili a muro (C45PRO 2.0 PM)
- 3 staffe per parete tipo largo (C45PRO 2.0 SL)
- 1 staffa per parete tipo stretto (C45PRO 2.0 SS)
- Armadio a 2 ante (C45PRO 2.0 AS2)



C45PRO 2.0 X

045002001

€ 5.240,00

€ 2.790,00

334 kg



- Piano di lavoro in MDF rivestito in acciaio inossidabile, dimensioni 2.040x**615 mm** (C45PRO 2.0 PXE/3-2,0MT)

C45PRO 2.0 W

045002002

€ 5.140,00

€ 2.790,00

318 kg



- Piano di lavoro in legno multistrato, dimensioni 2.040x**615 mm** (C45PRO 2.0 PWE/3-2,0MT)

C45PRO 2.0 B

Combinazione arredo officina C45PRO 2.0 composta da:

- Modulo fisso con 5 cassetti (C45PRO 2.0 M5)
- Modulo fisso con 2 antine (C45PRO 2.0 MA)
- 2 pensili a muro (C45PRO 2.0 PM)
- 2 pannelli forati portautensili (C45PRO 2.0 PF)
- 2 staffe per parete tipo largo (C45PRO 2.0 SL)
- 1 staffa per parete tipo stretto (C45PRO 2.0 SS)
- Armadio ad 1 anta (C45PRO 2.0 AS1)

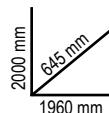

C45PRO 2.0 BX

045002021

€ 3.290,00

€ 1.690,00

206 kg



- Piano di lavoro in MDF rivestito in acciaio inossidabile, dimensioni 1.360x**615 mm** (C45PRO 2.0 PXE/2-1,3MT)

C45PRO 2.0 BW

045002022

€ 3.190,00

€ 1.690,00

196 kg



- Piano di lavoro in legno multistrato, dimensioni 1.360x**615 mm** (C45PRO 2.0 PWE/2-1,3MT)



SCOPRI LA GAMMA RSC!

L'EVOLUZIONE DELLA PERFEZIONE!

SCOPRI DI PIÙ



La gamma RSC è progettata per soddisfare le esigenze di ogni professionista e assicurare affidabilità e prestazioni elevate di impiego. L'innovativo design, ispirato al mondo Racing, dona a questa linea di cassettiere e carrelli uno stile accattivante e inconfondibile: le 7 colorazioni e le sue finiture rendono la gamma RSC un prodotto unico sul mercato ed esclusivo nel suo genere.

La struttura robusta e i materiali impiegati garantiscono un'elevata qualità e una lunga durata nel tempo, complementi preziosi per il lavoro quotidiano di reparti produttivi industriali, autoriparatori, carrozzieri e addetti ai servizi di manutenzione generale. La maggior parte delle cassettiere RSC si fregia inoltre del prestigioso marchio TÜV, sinonimo di sicurezza e garanzia, ottenuto superando gli stretti controlli del protocollo di prova EK5/TA5.



RSC24

Cassetтира mobile porta attrezzi, vuota

- Piano di lavoro rinforzato in ABS, solido e robusto
- Piano di appoggio multifunzione con bordi anticaduta e 8 fori per l'alloggiamento dei giravite
- 4 ruote Ø 125 mm di cui 2 fisse e 2 girevoli (una con freno)
- Serratura di sicurezza centralizzata frontale
- Porta flap laterale integrato, applicabile su entrambi i lati
- Piano dei cassetti protetto da tappetini di gomma espansa
- Possibilità di inserire in ogni cassetto **fino a 4 vassoi morbidi in EVA o termoformati rigidi in ABS**



ACCESSORI E UTENSILI NON INCLUSI

Accessori integrabili disponibili a listino.

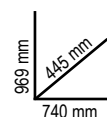

	Ral 2011	Ral 2011 Ral 7016	Ral 9006 Ral 7016	Ral 3000 Ral 7016	Ral 5015 Ral 7016	Ral 7016	Ral 9005	kg	€
RSC24/5	024004050	024004051	024004052	024004053	024004056	024004057	024004059	60	€ 949,00 € 519,00
RSC24/6	024004060	024004061	024004062	024004063	024004066	024004067	024004069	62	€ 1.022,00 € 579,00
RSC24/7	024004070	024004071	024004072	024004073	024004076	024004077	024004079	63	€ 1.099,00 € 619,00
RSC24/8	024004080	024004081	024004082	024004083	024004086	024004087	024004089	66	€ 1.187,00 € 669,00

RSC24/5		
n°	mm	kg
2	70 mm	25 kg
2	140 mm	30 kg
1	280 mm	35 kg

RSC24/6		
n°	mm	kg
4	70 mm	25 kg
1	140 mm	30 kg
1	280 mm	35 kg

RSC24/7		
n°	mm	kg
5	70 mm	25 kg
1	140 mm	30 kg
1	210 mm	30 kg

RSC24/8		
n°	mm	kg
6	70 mm	25 kg
2	140 mm	30 kg

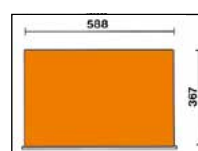

ACQUISTA L'ASSORTIMENTO DI UTENSILI **Beta**
PIÙ ADATTO ALLE TUE ESIGENZE

**LA CASSETTIERA RSC24
È INCLUSA NEL PREZZO!**

Risparmi fino a
€ 3.400,00

2400 RSC24/7-VIS

024004037

~~€ 3.110,00~~

Assortimento **224** utensili INDUSTRIA **14"** **12"**

€ 1.299,00



M391



M392



M394



M395

Versione medium

Cassettera RSC24/7 € 1.099,00
+ Assortimento 224 utensili Industria € 2.011,00 =
~~€ 3.110,00~~ sconto € 1.811,00 (pari al -58%)
Totale € 1.299,00



**INCLUSA:
cassettera
mobile
RSC24/7-F0**

7 cassetti da 588x367 mm,
montati su guide telescopiche
a sfera:
5 cassetti altezza 70 mm
1 cassetto altezza 140 mm
1 cassetto altezza 210 mm

Promozione valida solo con la cassettera versione Full Orange

2400 RSC24A/8-VIL

024004008

~~€ 5.460,00~~

Assortimento **411** utensili INDUSTRIA **14"** **3/8"** **12"**

€ 1.999,00



M25



M105



M169



M229



M238



M320

Versione extra large

Cassettera RSC24A/8 € 1.315,00
+ Assortimento 411 utensili Industria € 4.145,00 =
~~€ 5.460,00~~ sconto € 3.461,00 (pari al -63%)
Totale € 1.999,00

**L'ASSORTIMENTO BETA
PIÙ COMPLETO DI SEMPRE**



**INCLUSA:
cassettera
mobile
con sistema
antiribaltamento
RSC24A/8-0**

8 cassetti da 588x367 mm,
montati su guide telescopiche
a sfera:
6 cassetti altezza 70 mm
2 cassetti altezza 140 mm

Promozione valida solo con la cassettera versione Orange

Il primo ed unico vassoio con
il nuovo **TRAPANO AVVITATORE 20V**
completo di accessori e **2 batterie 4Ah**

RSC24AXLP/7

105 Kg

Cassettera mobile 7 cassetti con piano di lavoro in legno e SISTEMA ANTIRIBALTAMENTO, modello lungo, vuota

- 7 cassetti da 882x367 mm ad estrazione totale, montati su guide telescopiche a sfera
- **Piano di lavoro in legno multistrato** con fori per la collocazione di una morsa 1599F/100 o 1599GI/100 (da ordinare separatamente)
- Frontalino in nylon ad alta resistenza, con porta-etichette integrato
- Piano dei cassetti protetto da tappetini di gomma espansa
- Quattro ruote Ø 125 mm di cui 2 fisse e 2 girevoli (una con freno)
- Serratura di sicurezza centralizzata frontale
- Portacarta integrato
- Portaflaconi laterale integrato (applicabile su entrambi i lati)
- Possibilità di inserire in ogni cassetto **fino a 6 vassoi morbidi in EVA o termoformati rigidi in ABS**

Accessori integrabili disponibili a listino.



Ral 2011	Ral 3000	Ral 7016
Ral 7016	Ral 7016	Ral 7016
024004571	024004573	024004577

€ 1.775,00
€ 999,00

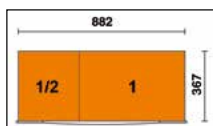

n°	Max	Max
5	70 mm	30 kg
1	140 mm	35 kg
1	210 mm	35 kg

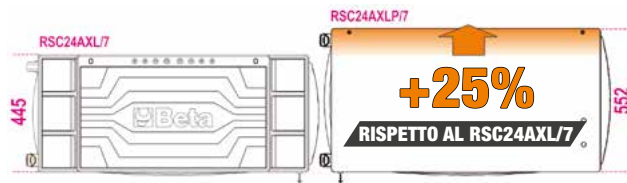
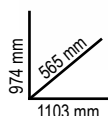

ACCESSORI E UTENSILI NON INCLUSI



SCOPRI DI PIÙ

RSC24L-CAB

82 Kg

Cassettera porta attrezzi con 7 cassetti e ARMADIETTO PORTAOGGETTI

- 7 cassetti da 588x367 mm, montati su guide telescopiche a sfera
- Piano dei cassetti protetto da tappetini di gomma espansa
- Quattro ruote Ø 125 mm di cui 2 fisse e 2 girevoli con freno
- Serratura centralizzata frontale
- **Armadietto laterale portaoggetti con anta richiudibile con serratura e ripiano interno regolabile in altezza**
- Piano di lavoro in legno multistrato con fori per la collocazione di una morsa 1599F/100 - 1599GI/100 (da ordinare separatamente)
- Portacarta integrato
- Doppio portaflaconi posteriore



Ral 2011	Ral 3000	Ral 7016
Ral 7016	Ral 7016	Ral 7016
024004471	024004473	024004477

€ 1.725,00
€ 969,00

n°	Max	Max
5	70 mm	25 kg
1	140 mm	30 kg
1	210 mm	30 kg

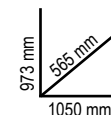
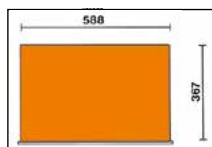

RSC24AXL

Cassettiera porta attrezzi CON SISTEMA ANTIRIBALTAMENTO, modello lungo

- Piano di lavoro rinforzato in ABS con bordi anticaduta, 8 fori per l'alloggiamento dei giravite e 6 vaschette portaminuterie
- **Frontalino in nylon ad alta resistenza, con porta-etichette integrato**
- Piano dei cassetti protetto da tappetini di gomma espansa
- Quattro ruote Ø 125 mm di cui 2 fisse e 2 girevoli (una con freno)
- Serratura di sicurezza centralizzata frontale
- Portaflaconi laterale integrato (applicabile su entrambi i lati)
- Possibilità di inserire in ogni cassetto **fino a 6 vassoi morbidi in EVA o termoformati rigidi in ABS**

Accessori integrabili disponibili a listino.

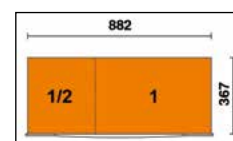
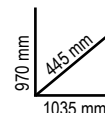

	Ral 2011 Ral 7016	Ral 3000 Ral 7016	Ral 7016	n°	max	kg	€
RSC24AXL/7	024004271	024004273	024004277	5	70 mm	30 kg	€ 1.545,00 € 879,00
				1	140 mm	35 kg	
				1	210 mm	35 kg	
RSC24AXL/8	024004281	024004283	024004287	6	70 mm	30 kg	€ 1.655,00 € 939,00
				2	140 mm	35 kg	
RSC24AXL/9	024004291	024004293	024004297	8	70 mm	30 kg	€ 1.760,00 € 999,00
				1	140 mm	35 kg	

RSC24AXXL

131 kg

€ 2.200,00
€ 1.249,00

NEW!

Cassettiera mobile con 8 cassetti e SISTEMA ANTIRIBALTAMENTO, modello lungo

- 1 cassetto da 1.176x367 mm ad estrazione totale, montato su guide telescopiche a sfera
- 7 cassetti da 882x367 mm ad estrazione totale, montati su guide telescopiche a sfera:
6 cassetti altezza 70 mm
1 cassetto altezza 140 mm
- **Piano di lavoro in MDF rivestito in acciaio inossidabile** con fori per la collocazione di una morsa 1599F/125 o 1599GI/125 (da ordinare separatamente) e 6 vaschette portaminuteria
- Frontalini in nylon ad alta resistenza, con porta-etichette integrato
- Piano dei cassetti protetto da tappetini di gomma espansa
- Vano laterale estraibile, montato su guide telescopiche a sfera, con ripiano e serratura
- Quattro ruote Ø 150 mm di cui 2 fisse e 2 girevoli con freno
- 3 serrature di sicurezza
- Portacarta integrato
- Portaflaconi integrato
- Possibilità di inserire: **fino a 8 vassoi morbidi in EVA o termoformati rigidi in ABS** nel cassetto da 1.176x367 mm
fino a 6 vassoi morbidi in EVA o termoformati rigidi in ABS nel cassetto da 882x367 mm

Accessori integrabili disponibili a listino.

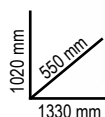

LA TUA POSTAZIONE DI LAVORO
SU RUOTE



Ral 2011 Ral 7016	Ral 3000 Ral 7016	Ral 7016
024004781	024004783	024004787

n°	Max
1	70 mm (1.176x367 mm) 40 kg
6	70 mm (882x367 mm) 30 kg
1	140 mm (882x367 mm) 35 kg



RSC28

130 Kg

Carrello SuperTank con piano di lavoro in legno e 10 cassetti

• 10 cassetti da 588x367 mm, montati su guide telescopiche a sfera:

5 cassetti laterali di cui:

- 4 cassetti altezza 70 mm
- 1 cassetto altezza 210 mm

5 cassetti frontali di cui:

- 4 cassetti altezza 70 mm
- 1 cassetto altezza 210 mm

Caratteristiche:

- Sistema rapido e sicuro per l'apertura e chiusura dei cassetti con frontalino in nylon e fibra di vetro
- Piano dei cassetti protetto da tappetini di gomma espansa
- Quattro ruote ad alta portata Ø 150 mm di cui 2 fisse e 2 girevoli con freno
- 2 serrature di sicurezza centralizzate
- Piano di lavoro in legno multistrato con fori per la collocazione di una morsa 1599F/150 - 1599GI/150 (da ordinare separatamente)



Ral 2011	Ral 3000	Ral 7016
Ral 7016	Ral 7016	Ral 7016

028003001 028003003 028003007

€ 3.930,00
€ 1.679,00

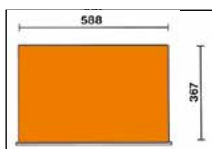

n°	h	Max
8	70 mm	25 kg
2	210 mm	30 kg



- Portaflaconi integrati
- Vano laterale con antina di chiusura a scomparsa con serratura
- Vano passante altezza 135 mm con base ricoperta in materiale plastico

C30M

030000300

200 kg

€ 4.840,00
€ 1.990,00

Postazione di lavoro mobile MaxiTank

• **5 cassetti frontali** montati su guide telescopiche a sfera:

3 cassetti 367x610 mm, altezza 90 mm

1 cassetto 588x610 mm, altezza 90 mm

1 cassetto 588x610 mm, altezza 180 mm

• Sistema di apertura rapido con frontalino in alluminio

• Piano dei cassetti protetto da tappetini di gomma espansa

• Predisposizione per l'inserimento di termoformati

• Un martinetto idraulico consente, senza sforzo, il sollevamento della parte anteriore e quindi un trasporto agevole

• Quattro ruote ad alta portata:

2 girevoli, anteriori, Ø 150 mm

2 fisse, posteriori, Ø 170 mm

• Piano di lavoro ricoperto in gomma antiolio 1300x800 mm con foro di scarico per la raccolta di liquidi in un piccolo serbatoio.

• Vano passante 720x250x1300 mm

con piano ricoperto in PVC, chiuso frontalmente da antine a scomparsa

• Chiusura centralizzata per cassetti e antine

• 3 portaflaconi laterali integrati

• Portacarta integrato

• Predisposizione per la collocazione di un piano di lavoro in legno multistrato (3000M/PLM) da ordinare separatamente

• Possibilità di collocazione di una morsa 1599F/150 (da ordinare separatamente)

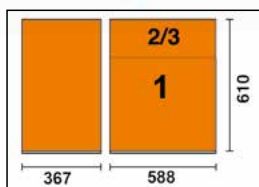

h	max
90 mm	30 kg
180 mm	35 kg



3900 07/5M

039000371  71 Kg

€ 4.736,00

€ 2.290,00

Cassettiera mobile C39 con 7 cassetti



+ 181 UTENSILI

- Piano di lavoro multifunzione ad alta resistenza con portaminuterie e fori per l'alloggiamento dei giravite
- Sistema di apertura a sgancio rapido in alluminio posizionato su tutta la lunghezza del cassetto



3700 07/5M

037000371  61 Kg

€ 4.066,00

€ 1.890,00

Cassettiera mobile C37 con 7 cassetti



+ 181 UTENSILI

- Piano di lavoro multifunzione ad alta resistenza
- Sistema di apertura a sgancio rapido in alluminio posizionato su tutta la lunghezza del cassetto
- **Paracolpi angolari morbidi** su tutta l'altezza della cassetiera per evitare, in caso di urto, il danneggiamento dei veicoli all'interno dell'officina



STRUTTURA PORTANTE IN LEGA DI ALLUMINIO
+ RESISTENZA + LEGGEREZZA



M01

 4,5 Kg



22



42 6-7-8-9-10-11-12-13-14
15-16-17-18-19-20-21-22
24-27-30-32-36 mm

M60

 1,9 Kg



23



○ 96T 2-2,5-3-4-5-6-7-8-10 mm
○ 97BTX/SC8 T9-T10-T15-T20
T25-T27-T30-T40
○ 944BX 5-6-7-8-10-13 mm

M213

 1,8 Kg



25



- 1201E 2,5x50-3x75-4x100-5,5x125-6,5x150-8x200 mm
- 1201EN 4x30 mm
- 1202E PH0x60-PH1x80-PH2x100-PH3x150 mm
- 1202EN PH1X30 mm
- 1207E/TX T6-T7-T8-T9-T10-T15-T20-T25-T27-T30-T40-T45
- 1253 3,5x100 mm

M129

 3,4 Kg



13



- 1032 180 mm
- 1034 170 mm
- 1036 175 mm
- 1038 175 mm
- 1048N 250 mm
- 1052 240 mm
- 1082BM 160 mm
- 1098 220 mm
- 1112 250 mm
- 1128BM
- 1150BM 180 mm
- 1166BM 160 mm
- 1168BM 160 mm

M100

 6,7 Kg



98

- 895/1 - 895/3 - 895/6
- 900 4-4,5-5-5,5-6-7-8-9-10-11-12-13-14 mm
- 900L 5-6-7-8-9-10-11-12-13 mm
- 900ME 3-4-5-6-7 mm
- 900LP 0,8x4-1x5,5-1,2x6,5-1,2x8 mm
- 900PH PH1-PH2-PH3-PH4
- 900TX T10-T15-T20-T25-T27-T30-T40

- 900/20 50 mm - 900/20L 100 mm
- 900/21 150 mm
- 900/25
- 900BG/30
- 900/42
- 900/55
- 920A 8-10-11-12-13-14-15-16-17-18-19-20-21-22-23-24-26-27-28-30-32 mm

- 920/15 - 920/25
- 920AN/125 125 mm
- 920AN/250 250 mm
- 920/42
- 920/55
- 920FTX 10-12-14-16-18-20-22-24 mm
- 920AL 10-12-13-14-15-16-17-18-19-21-22 mm



1/4" 1/2"

5988VU/M

€ 3.200,00

€ 1.790,00

SOFT MODULE SYSTEM

059880356

30 Kg

14" 12"

Assortimento di 214 utensili in vassoio morbido in EVA

consigliato con: RSC24 - RSC24A - RSC24AXL - RSC24AXLP/7 - RSC24AXXL C37 - C39 - C39SM - C39MD - RSC28 - C59 - C58BC - RSC55 - RSC50 2.0

N. pezzi/Descrizione	Beta N.	TR
22 chiavi combinate 6-7-8-9-10-11-12-13-14-15-16-17-18-19-20-21-22-24-27-30-32-36 mm	42	M01
11 chiavi a forchetta 6x7-8x9-10x11-12x13-14x15-16x17-18x19-20x22-21x23-24x27-30x32 mm	55	M30
11 chiavi poligonali curve 6x7-8x9-10x11-12x13-14x15-16x17-18x19-20x22-21x23-24x27-30x32 mm	90	M30
9 chiavi maschio esagonale piegate con estremità sferica ○ 1,5-2-2,5-3-4-5-6-8-10 mm	96BPC/SC9	M30
6 giravite lama piatta ● 2,5x50-3x75-4x100-5,5x125-6,5x150-8x200 mm	1201E	M213
1 giravite per viti a testa con intaglio ● 4x30 mm	1201EN	M213
4 giravite Phillips® ● PH0x60-PH1x80-PH2x100-PH3x150 mm	1202E	M213
1 giravite Phillips® ● PH1x30 mm	1202EN	M213
12 chiavi maschio con impugnatura per viti con impronta Torx® ○ T6-T7-T8-T9-T10-T15-T20-T25-T27-T30-T40-T45	1207ETX	M213
1 giravite cercafase ●	1253	M213
3 punzoni Ø 2-3-4 mm	30	M230
6 cacciapina Ø 2-3-4-5-6-8 mm	31	M230
1 bulino Ø 4 mm	32	M230
1 scalpelli piatti 150 mm	34	M230
2 scalpelli piatti nervati 200-250 mm	35	M230
1 ugnetti 125 mm	36	M230
1 martello tipo tedesco 500 g	1370	M230
1 mazzuola con battenti in materiale plastico Ø 35 mm	1390	M230
1 flessometro 3 m	1692	M230
1 magneti telescopico con testa flessibile	1712TF	M230
5x lime 200 mm	1719BMA...Q/T/P/M/R	M230
1 spazzola fili d'acciaio	1737NX	M230
1 cutter con lama a settori 18 mm	1771	M230
1 pinze becchi diritti per anelli elastici, per fori ○ 180 mm	1032	M129
1 pinze becchi piegati per anelli elastici, per fori ○ 170 mm	1034	M129
1 pinze becchi diritti per anelli elastici, per alberi ● 175 mm	1036	M129
1 pinze becchi piegati per anelli elastici, per alberi ● 175 mm	1038	M129
1 pinze regolabili cerniera chiusa 250 mm	1048N	M129
1 pinza autobloccante 240 mm	1052	M129
1 tronchesi a taglienti diagonali 160 mm	1082BM	M129
1 tenaglie per cementisti 220 mm	1098	M129
1 cesola a lame larghe diritte 250 mm	1112	M129
1 forbici per elettricisti lame dritte	1128BM	M129
1 pinza universale = 180 mm	1150BM	M129
1 pinza a becchi mezzotondi diritti ● 160 mm	1166BM	M129
1 pinza a becchi mezzotondi piegati ● 160 mm	1168BM	M129
3 bussole portainseri	895/1/3/6	M100
13 chiavi a bussola esagonali 1/4" ○ 4-4,5-5-5,5-6-6,5-7-8-9-10-11-12-13-14 mm	900	M100
9 chiavi a bussola a mano lunghe bocca esagonale ○ 5-6-7-8-9-10-11-12-13 mm	900L	M100
5 chiavi a bussola maschio esagonale 1/4" ○ 3-4-5-6-7 mm	900ME	M100
4 chiavi a bussola a giravite per viti con intaglio 1/4" ● 0,8x4-1x5,5-1,2x6,5-1,2x8 mm	900LP	M100



M01



M30



M213



M230



M129



M100

4 chiavi a bussola a giravite per viti con impronta a croce Phillips® 1/4" ● PH1-PH2-PH3-PH4	900PH	M100
7 chiavi a bussola a giravite maschio per viti con impronta Torx® ○ T10-T15-T20-T25-T27-T30-T40	900TX	M100
1 prolunga - 1/4" 50 mm	900/20	M100
1 prolunga - 1/4" 100 mm	900/20L	M100
1 prolunga - 1/4" 150 mm	900/21	M100
1 snodo 1/4"	900/25	M100
1 quadro con impugnatura 1/4"	900BG/30	M100
1 quadro scorrevole 1/4"	900/42	M100
1 cricchetto reversibile 1/4" ⊕	900/55	M100
21 chiavi a bussola esagonali 1/2" ○ 8-10-11-12-13-14-15-16-17-18-19-20-21-22-23-24-26-27-28-30-32 mm	920A	M100
1 raccordo con attacco quadro 125 mm	920/15	M100
1 snodo 1/2" 250 mm	920/25	M100
2 prolunghe angolari - 1/2" 125 mm - 250 mm	920AN/125/250	M100
1 quadro maschio 1/2" con spina scorrevole	920/42	M100
1 cricchetto reversibile 1/2" ⊕	920/55	M100
8 chiavi a bussola 1/2" per viti con teste a profilo Torx® ○ 10-12-14-16-18-20-22-24 mm	920FTX	M100
11 chiavi a bussola a mano lunghe bocca esagonale ○ 10-12-13-14-15-16-17-18-19-21-22 mm	920AL	M100

5904VU/1M

€ 1.440,00

€ 749,00

SOFT MODULE SYSTEM

059041201

12 Kg

12"

Assortimento di 90 utensili in vassoio morbido in EVA

consigliato con: RSC23T - RSC24 - RSC24A - RSC24AXL - RSC24AXLP/7 RSC24AXXL - RSC24L/7 - RSC24L-CAB - RSC28 - C37 - C39 - C39T C39SM - C39MD - RSC51 - RSC55 - RSC50 2.0 - C59 - C58BC

N. pezzi/Descrizione	Beta N.	TR
16 chiavi combinate 6+21 mm	42	M05
8 chiavi a forchetta 6x7-8x9-10x11-12x13-14x15-16x17-18x19-20x22 mm	55	M33
9 chiavi maschio esagonale piegate ○ 1,5-2-2,5-3-4-5-6-8-10 mm	96/SC9	M33
6 chiave maschio per viti con impronta Torx® ○ T8-T10-T15-T20-T25-T30	1267TX	M204
3 giravite lama piatta ● 3x75-4x100-6,5x150 mm	1260	M201
3 giravite per viti con impronta a croce Phillips® ● PH0x60-PH1x80-PH2x100 mm	1262	M201
8 chiavi maschio esagonale con impugnatura ○ 2-2,5-3-4-5-6-7-8 mm	96T	M50
1 prolunga angolare - 1/2" 125 mm	920AN/125	M83
1 prolunga angolare - 1/2" 250 mm	920AN/250	M83
1 snodo 1/2"	920/25	M83
1 quadro maschio 1/2" con spina scorrevole	920/42	M83
1 cricchetto reversibile 1/2" ⊕	920/55	M83
19 chiavi a bussola esagonali 1/2" ○ 10-24-26-27-30-32 mm	920A	M83
1 tronchesi a grande effetto taglienti diagonali 160 mm	1084	M137
1 pinza universale = 180 mm	1150	M137
1 pinza a becchi mezzotondi diritti ● 160 mm	1166	M137
1 pinze regolabili cerniera chiusa 250 mm	1048N	M153
1 pinza autobloccante 240 mm	1052	M153
2 scalpelli piatti nervati 100 - 200 mm	35	M234
1 martello tipo tedesco 300 g	1370	M234
1 mazzuola con battenti in materiale plastico Ø 35 mm	1390	M234
1 pinze becchi diritti per anelli elastici, per fori ○ 180 mm	1032	M145
1 pinze becchi piegati per anelli elastici, per fori ○ 170 mm	1034	M145
1 pinze becchi diritti per anelli elastici, per alberi ● 175 mm	1036	M145
1 pinze becchi piegati per anelli elastici, per alberi ● 175 mm	1038	M145



M05

M33

M204

M201



M50

M83



M137

M153

M234

M145

NUOVO CONFIGURATORE ONLINE

SCOPRI DI PIÙ



Componi la tua cassettera con gli assortimenti di utensili e accessori che preferisci

M01 ~~€ 452,00~~
€ 263,00
024500001 4,5 Kg



22

42 6-7-8-9-10-11-12-13-14-15-16-17-18
19-20-21-22-24-27-30-32-36 mm

M25 ~~€ 727,00~~
€ 398,00
024500025 5,1 Kg

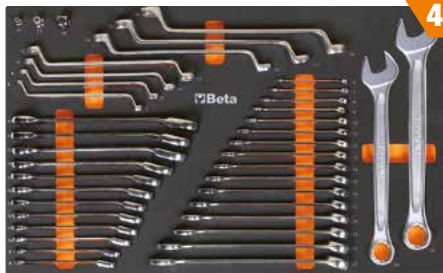

40

42 6-7-8-9-10-11-12-13-14-15-16-17-18-19-21-22-24-27 mm
90 6x7-8x9-10x11-12x13-14x15-16x17-18x19 mm
123Q1/4
123Q3/8
123Q1/2
142 8-9-10-11-12-13-14-15-16-17-18-19 mm

M30 ~~€ 421,00~~
€ 244,00
024500030 4,2 Kg

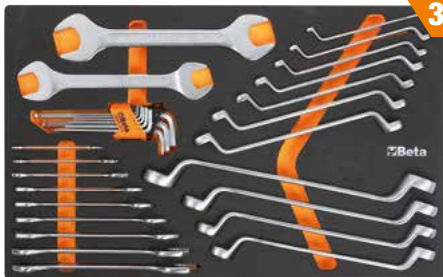

31

55 6x7-8x9-10x11-12x13-14x15-16x17-18x19-20x22-21x23-24x27-30x32 mm
90 6x7-8x9-10x11-12x13-14x15-16x17-18x19-20x22-21x23-24x27-30x32 mm
96BPC/SC9 1,5-2-2,5-3-4-5-6-8-10 mm

M60 ~~€ 387,00~~
€ 224,00
024500060 1,9 Kg



23

○ 96T 2-2,5-3-4-5-6-7-8-10 mm
○ 97BTX/SC8 T9-T10-T15-T20-T25-T27-T30-T40 mm
○ 944BX 5-6-7-8-10-13 mm



M63 ~~€ 351,00~~
€ 206,00
024500063 3,4 Kg



8

○ 952 7-8-10-12-13-14-17-19 mm

M100 ~~€ 1.230,00~~
€ 599,00
024500100 6,7 Kg

NUOVO PREZZO RIBASSATO



98

14" 12"

895/1 - 895/3 - 895/6
○ 900 4-4,5-5-5,5-6-7-8-9-10-11-12-13-14 mm
○ 900L 5-6-7-8-9-10-11-12-13 mm
○ 900ME 3-4-5-6-7 mm
● 900LP 0,8x4-1x5,5-1,2x6,5-1,2x8 mm
⊕ 900PH PH1-PH2-PH3-PH4
○ 900TX T10-T15-T20-T25-T27-T30-T40
900/20 50 mm - 900/20L 100 mm
900/21 150 mm
900/25
900BG/30
900/42

⊗ 900/55
○ 920A 8-10-11-12-13-14-15-16-17-18-19-20-21-22-23-24-26-27-28-30-32 mm
920/15 - 920/25
920AN/125 125 mm
920AN/250 250 mm
920/42
⊗ 920/55
⊗ 920FTX 10-12-14-16-18-20-22-24 mm
○ 920AL 10-12-13-14-15-16-17-18-19-21-22 mm

M105 € 1.335,00
€ 649,00
 024500871 7,7 Kg

NUOVO PREZZO RIBASSATO



116

14" 38" 12"

- 900 4-4,5-5-5,5-6-7-8-9-10
11-12-13-14 mm
- 900L 5-6-7-8-9-10-11-12-13 mm
- 96BPC/SC9 1,5-2-2,5-3-4-5-6-8-10 mm
- 895/1 - 895/3 - 895/6
- 900ME 3-4-5-6-7 mm
- 900LP 0,8x4-1x5,5-1,2x6,5-1,2x8 mm
- 900PH PH1-PH2-PH3-PH4
- 900TX T10-T15-T20-T25-T27-T30-T40
- 900/16 □ 1/4 - ■ 3/8
- 900/... 50-100-150 mm
- 900/25 - 900BG/30 - 900/42
- 900/55
- 910A 6-7-8-9-10-11-12-13-14-15-16-17-18-19-20-21-22 mm
- 910/15 □ 3/8 - ■ 1/4
- 910/16 □ 3/8 - ■ 1/2
- 910/21 125 mm
- 910/22 250 mm
- 910/25 - 910/42
- 910/55
- 920A 8-10-11-12-13-14-15-16-17-18-19-20-21-22-23-24-26-27-28-30-32 mm
- 920/15 □ 1/2 - ■ 3/8
- 920/25
- 920AN 125 - 250 mm
- 920/42
- 920/55
- 956E 16-17,8-20,8 mm

M129 € 449,00
€ 269,00
 024500129 3,4 Kg



13

- 1032 180 mm
- 1034 170 mm
- 1036 175 mm
- 1038 175 mm
- 1048N 250 mm
- 1052 240 mm
- 1082BM 160 mm
- 1098 220 mm
- 1112 250 mm
- 1128BM 145 mm
- 1150BM 180 mm
- 1166BM 160 mm
- 1168BM 160 mm

M213 € 222,50
€ 129,00
 024500213 1,8 Kg



25

Beta evox

- 1201E 2,5x50-3x75-4x100-5,5x125-6,5x150-8x200 mm
- 1201EN 4x30 mm
- 1202E PH0x60-PH1x80-PH2x100-PH3x150 mm
- 1202EN PH1X30 mm
- 1207E/TX T6-T7-T8-T9-T10-T15-T20-T25-T27-T30-T40-T45
- 1253 3,5x100 mm

M118 € 1.012,00
€ 499,00
 024500118 8 Kg

ADATTO A CASSETTI DA 140 mm



33

12"



AVVITATORE REVERSIBILE 1927P

- 1927P 1750 Nm
- 720L ○ 13-17-19-21-22-24 mm
- 720ME ○ 5-6-8-10-12-14-17-19 mm
- 720 ○ 10-12-13-14-15-16-17-18-19-21-22-24-27-30-32 mm
- 720LC ○ 17-19-21 mm

M230 € 425,00
€ 245,00
 024500230 3,2 Kg



25

- 30 Ø 2-3-4 mm
- 31 Ø 2-3-4-5-6-8 mm
- 32 Ø 4 mm
- 34 150 mm
- 35 200-250 mm
- 36 125 mm
- 1370 500 g
- 1390 Ø 35 mm
- 1692 3 m
- 1712TF
- 1719BMA/Q 200 mm
- ▲ 1719BMA/T 200 mm
- 1719BMA/P 200 mm
- ▶ 1719BMA/M 200 mm
- 1719BMA/R 200 mm
- 1737NX
- 1771 170 mm

M120 € 1.310,00
€ 649,00
 024500120 6,9 Kg

NUOVO PREZZO RIBASSATO



75

12"

- 920A 10-11-12-13-14-15-16-17-18-19-20-21-22-24-26-27-30-32 mm
- 920AN/125 125 mm
- 920AN/250 250 mm
- 920/25 - 920/42
- 920AL 10-12-13-14-15-16-17-18-19-22-24-27-30-32 mm
- 920FTX 10-12-14-16-18-20-22-24 mm
- 920/55
- 920PE 5-5L-6-6L-7-7L-8-8L-10-10L-12-12L-14-14L
- 920TX T20-T25-T27-T30-T40-T45-T50-T55-T60-T20L-T25L-T27L-T30L-T40L-T45L-T50L

M320 € 980,00
€ 449,00 **NEW!**
 024500320 5 Kg

ADATTO A CASSETTI DA 140 mm



146

TRAPANO AVVITATORE 20V 1972/K20V

- 410MIX/SEL19
- 861/C100
- 862F/A7
- 862XP/A16
- 1972/K20V-13BMC

T01 € 275,00
 € 160,00
 024240001



42 6-7-8-10-11-12-13-14-16-17-18-19-21-22-24-27-30 mm

17 2,7 kg

T05 € 209,00
 € 122,00
 024240005



42 6-7-8-9-10-11-12-13-14-15-16-17-18-19-20-21 mm

16 1,5 kg

T06 € 149,50
 € 87,00
 024240006



42 22-24-27-30-32 mm

5 2,1 kg

T31 € 227,00
 € 132,00
 024240031



31 Ø 2-3-4-5-6 mm 32 Ø 4 mm
 55 6x7-8x9-10x11-12x13-14x15-16x17-18x19
 20x22-21x23-24x26-27x29-30x32 mm
 ○ 96N/SC9 1,5÷10 mm

27 3 kg

T45 € 316,00
 € 184,00
 024240045



142 8-9-10-11-12-13-14-15-16-17-18-19 mm

12 1,3 kg

T50 € 178,50
 € 104,00
 024240050

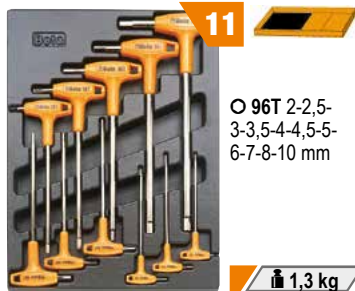

○ 96T 2-2,5-3-3,5-4-4,5-5-6-7-8-10 mm

11 1,3 kg

T63 € 342,00
 € 199,00
 024240063



○ 952 7-8-10-12-13-14-17-19 mm

8 3,8 kg

T68 € 146,00
 € 83,00
 024240068



○ 951 2,5-3-4-5-6-8 mm

6 590 g

T80 € 428,00
 € 199,00
 024240080



○ 920A 10-11-12-13-14-15-16-17-18-19-20-21-22-23-24-26-27-30-32 mm
 ○ 920ME 5-6-8-10-12 mm
 920/21 125 mm 920/22 255 mm
 920/25 - 920/42 305 mm ⊕ 920/55

29 4,1 kg

T91 € 225,50
 € 99,00
 024240091



○ 900 4-4,5-5-5,5-6-7-8-9-10-11-12-13-14 mm
 ○ 900ME 2,5-3-4-5-6-8 mm
 900/20 50 mm 900/21 150 mm
 900/25 - 900BG/30 - 900/42 115 mm ⊕ 900/55

25 560 g

T92 € 268,00
 € 109,00
 024240092



○ 910A 6-7-8-9-10-11-12-13-14-15-16-17-18-19-20-21-22 mm
 910/21 125 mm 910/42 210 mm
 910/22 250 mm ⊕ 910/55
 910/25

22 1,5 kg

T137 € 116,50
 € 68,00
 024240137

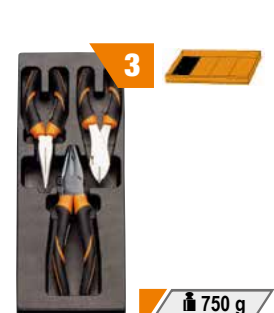

⊖ 1084BM 160 mm
 ⊖ 1150BM 180 mm
 ⊖ 1166BM 160 mm

3 750 g

T145 € 131,00
 € 76,00
 024240145

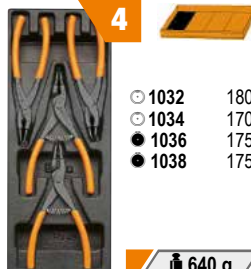

○ 1032 180 mm
 ○ 1034 170 mm
 ● 1036 175 mm
 ● 1038 175 mm

4 640 g

T221 € 46,00
 € 27,00
 024240221



⊖ 1201E 3x75-4x100-5,5x150-6,5x150 mm
 ⊖ 1202E PH0x60-PH1x80-PH2x100 mm

7 530 g

T234 € 101,00
 € 59,00
 024240234



35 100-200 mm
 1370 300 g
 1390 ø 35 mm

4 1,3 kg

T236 € 108,00
 € 58,00
 024240236



■ 1719BMA/Q 200 mm
 ▲ 1719BMA/T 200 mm
 ■ 1719BMA/P 200 mm
 ● 1719BMA/M 200 mm
 ● 1719BMA/R 200 mm

5 870 g

MODULAR

NUOVA LINEA DI BANCHI componibili

NEW!

Beta presenta la nuova linea di banchi componibili MODULAR, progettata per offrire ai professionisti la **POSSIBILITÀ DI CONFIGURARE LA PROPRIA POSTAZIONE DI LAVORO DA ZERO**, adattandola alle specifiche esigenze.

La gamma offre una vasta scelta di **COMBINAZIONI PREDEFINITE** o la possibilità di **PERSONALIZZARE COMPLETAMENTE LA CONFIGURAZIONE**, partendo dal piano di lavoro e proseguendo poi con la scelta di **GAMBE, CASSETTIERE, PARETI ATTREZZATE E VARI ACCESSORI**.

SCOPRI DI PIÙ



CASSETTIERE



PARETI ATTREZZATE



GAMBE



PIANO DI LAVORO

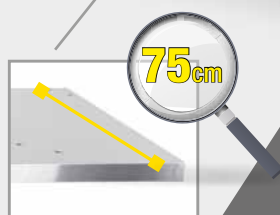

La profondità del piano di lavoro, pari a **75 cm**, garantisce una superficie di lavoro ampia, comoda e funzionale. La predisposizione al montaggio di una morsa lo rende adatto anche per gli impieghi più gravosi.

La nuova linea MODULAR, si distingue per la **robustezza dei materiali** e l'**inconfondibile qualità Beta**, rivelandosi un alleato di lavoro indispensabile.

SCEGLI TRA LE **NUMEROSE COMPOSIZIONI** PROPOSTE
O CREALA A MODO TUO!

SCOPRI DI PIÙ



NUOVO CONFIGURATORE ONLINE



C58BC-W2,1+SVR

- Piano di lavoro in legno multistrato 2.100x750 mm, spessore 38 mm
- Serratura centralizzata frontale
- Struttura in acciaio con 4 gambe di sostegno
- Fori per la collocazione di una morsa 1599F/150 - 1599GI/150 (da ordinare separatamente)
- 2 semi ripiani inferiori portaoggetti 1.788x335 mm, spessore 40 mm
- Predisposizione per il fissaggio al pavimento

- Kit 4 pannelli forati composto da:**
- 3 staffe di sostegno
 - 6 montanti da 400 mm
 - 2 alzatine da 1.015 mm, con predisposizione per l'inserimento di una multipresa rack 19" (non inclusa)
 - 4 pannelli forati 1.015x25x400 mm



C58BC-W2,1 4C+SVR

146 Kg

NEW!

Banco da lavoro completo da 2,1 m con 4 cassetti

- 4 cassetti da 367x588 mm, montati su guide telescopiche a sfera: 2 cassetti altezza 70 mm, 2 cassetti altezza 140 mm
- Piano dei cassetti protetto da tappetini di gomma espansa

- Possibilità di inserire in ogni cassetto fino a 4 vassoi morbidi in EVA o termoformati rigidi in ABS



Ral 2011	Ral 7016
Ral 7016	Ral 7016
058000723	058000727

€ 1.860,00
€ 999,00



C58BC-W2,1 4CA+SVR

161 Kg

NEW!

Banco da lavoro completo da 2,1 m 4 cassetti e modulo anta

- Modulo anta dotato di serratura
- 4 cassetti da 367x588 mm, montati su guide telescopiche a sfera: 2 cassetti altezza 70 mm, 2 cassetti altezza 140 mm
- Piano dei cassetti protetto da tappetini di gomma espansa

- Possibilità di inserire in ogni cassetto fino a 4 vassoi morbidi in EVA o termoformati rigidi in ABS



Ral 2011	Ral 7016
Ral 7016	Ral 7016
058000733	058000738

€ 2.070,00
€ 1.099,00



C56PL 0

056000021 18,5 kg

~~€ 377,00~~
€ 215,00

Banco da lavoro pieghevole

- Leggero, compatto e facilmente trasportabile
- Piano di lavoro 800x500mm in lamiera zincata utilizzabile da un solo lato, protetto con rivestimento in gomma antiolio e antibenzina
- Maniglia con protezione in gomma per un agevole trasporto
- Piedini con copertura anti-scivolamento

SCOPRI DI PIÙ

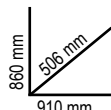

**ANCORA PIÙ LEGGERO!
SOLO 18,5 KG**

C56BLP

056000005 11,4 kg

~~€ 335,00~~
€ 169,00

NEW!

Banco da lavoro pieghevole multiuso

- Piano di lavoro da 820x630 mm in polipropilene con scala graduata in millimetri e pollici
- Ripiano inferiore portaoggetti
- Gambe telescopiche in alluminio (550÷820 mm)
- Possibilità di utilizzo come cavalletto
- Piedini anti-scivolo
- Maniglia per un agevole trasporto

SCOPRI DI PIÙ



SOLO 11,4 KG!

**PRONTO ALL'USO IN POCHI SECONDI,
FACILE DA TRASPORTARE E DA RIPORRE
IN SPAZI RIDOTTI.**



**ACCESSORI DI
FISSAGGIO INCLUSI**

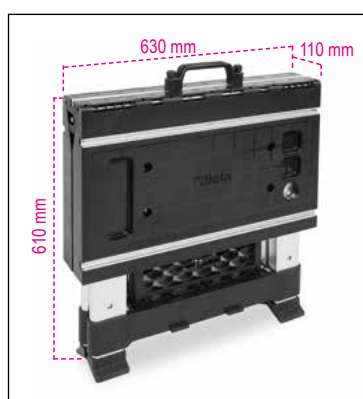

3068
 € 840,00
€ 389,00
 030680000 61 kg



Transpallet manuale a forche ridotte

Caratteristiche:

- 2 ruote direzionali 200x50 mm in PU
- Rulli doppi anteriori 80x70 mm in PU
- Rulli guida per l'accesso al pallet
- Tacca indicazione battuta di profondità
- Valvola di controllo velocità di discesa
- Valvola di sicurezza in caso di sovraccarico
- Timone in metallo rivestito per un comfort superiore
- **Leva di azionamento a 3 posizioni (salita, discesa, folle)**

Dati tecnici:

- Capacità massima: 2500 kg
- Lunghezza totale: 1200 mm
- Lunghezza forche: 800 mm
- Larghezza forche: 540 mm
- Larghezza singola forca: 160 mm
- Altezza leva: 1230 mm
- Altezza max. sollevamento: 200 mm



3069
 € 790,00
€ 349,00
 69,5 kg 030690000

Transpallet manuale

Caratteristiche:

- 2 ruote direzionali 200x50 mm in PU
- Rulli doppi anteriori 80x70 mm in PU
- Rulli guida per l'accesso al pallet
- Tacca indicazione battuta di profondità
- Valvola di controllo velocità di discesa
- Valvola di sicurezza in caso di sovraccarico
- Timone in metallo rivestito per un comfort superiore
- **Leva di azionamento a 3 posizioni (salita, discesa, folle)**

Dati tecnici:

- Capacità massima: 2500 kg
- Lunghezza totale: 1550 mm
- Lunghezza forche: 1150 mm
- Larghezza forche: 540 mm
- Larghezza singola forca: 160 mm
- Altezza leva: 1230 mm
- Altezza max. sollevamento: 200 mm
- Corridoio di stivaggio per pallet 800x1200 longitudinalmente: 1805 mm
- Raggio di volta: 1347 mm



C48M
 € 2.990,00
€ 1.649,00
 048000230 140 kg

Beta BRUTUS

Carrello contenitore elettrico, con sponde

- Pianale motorizzato con motore 24V - 400 W con alimentazione a batteria 2x12V 33 Ah e scheda di controllo Curtis.
- Piano di carico realizzato in solido acciaio, ricoperto con gomma antiscivolo, con sponde tubolari di contenimento a sezione tonda per il trasporto del carico in sicurezza.
- Le sponde possono anche essere sfilate, per adattarsi alle singole esigenze di trasporto.
- Dotato di 2 ruote pneumatiche di trazione Ø 260 mm e 2 ruote in gomma piroettanti Ø 150 mm, freno elettromagnetico e differenziale.
- Carica batterie esterno 220V/50Hz - V/A 24/12 in dotazione.



SCOPRI DI PIÙ



CARATTERISTICHE FUNZIONALI

- Capacità di carico: **400 kg**
- Velocità di marcia: **4-6 km/h** (regolabile)
- Autonomia: **4 ore**
- Pendenza massima superabile a pieno carico: **6%**
- Pendenza massima superabile con 100 kg di carico: **18%**

CARATTERISTICHE TECNICHE

- Dimensioni di ingombro: 1280x630x1100 mm
- Dimensioni utili piano di carico con sponde: 1180x580 mm
- Dimensioni utili piano di carico senza sponde: 1260x620 mm
- Altezza pianale di carico dal pavimento: 320 mm
- Altezza vano batteria-pavimento: 65 mm
- Peso con batterie: 140 kg

DISPOSITIVI DI SICUREZZA:

- Freno elettronico
- Segnalatore acustico
- Protezione antischiacciamento
- Indicatore dello stato di carica della batteria
- Scheda di controllo Curtis

C41H

21 kg

Trolley portautensili a 2 moduli sovrapponibili

- Struttura in lamiera e in materiale plastico: grande robustezza e peso ridotto
- 2 moduli separabili: 1 cestello superiore, 1 modulo con 2 cassetti altezza 95 mm, 1 cassetta estraibile in materiale plastico altezza 66 mm e 1 cassetto altezza 295 mm
- Ruote di grosso diametro 160 mm integrate nella struttura per facilitare il trasporto anche su gradini
- Serratura centralizzata laterale per la chiusura dei cassetti del modulo inferiore
- Cassetti montati su guide telescopiche a sfera con doppio gancio di chiusura
- Impugnatura con manico telescopico in alluminio
- Portaminuterie integrato
- Cassetto inferiore con doppia guida telescopica

- 041000002 041000021
- 041000024 041000006
- 041000012 041000008
- 041000010 041000005

~~€ 622,00~~
€ 339,00



C41H W
RAL 9016

C41H Y
RAL 1023

C41H R
RAL 3000

C41H V
RAL 6016

C41H B
RAL 5002

C41H G
RAL 7016

C41H N
RAL 9005



920 mm
335 mm
536 mm

C19

021190001 3,4 kg

~~€ 60,00~~
€ 34,80

Cestello estendibile a 3 scomparti in lamiera, vuoto



160 mm
200 mm
450 mm

C20L

021200002 5,4 kg

~~€ 92,50~~
€ 52,50

Cestello estendibile a 5 scomparti in lamiera, vuoto



210 mm
200 mm
550 mm

CP15

021150201 2 kg

~~€ 51,50~~
€ 29,50

Cestello in materiale plastico con contenitore e vaschette portaminuterie asportabili, vuoto

- 1 vaschetta portaminuterie integrata nel coperchio
- 2 vaschette portaminuterie asportabili con divisori regolabili
- 1 contenitore interno con divisori regolabili
- Capacità di carico: 30 kg



250 mm
240 mm
445 mm

Baule portautensili in lamiera, vuoto

C22B-0

022000150 13 kg

~~€ 240,00~~
€ 137,00

720x320x310 mm

C22BM-0

022000160 20 kg

~~€ 276,00~~
€ 159,00

850x360x350 mm

C22BL-0

022000170 26 kg

~~€ 368,00~~
€ 213,00

1010x410x400 mm



2700S/VU

20 kg

NEW!

Acquista il carrello portautensili C27S richiudibile per interventi esterni

+100 UTENSILI Beta
Inclusi nel prezzo

del valore netto di
€ 200,00

BREVETTATO!



995 mm

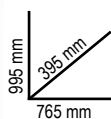

~~€ 1.155,00~~
€ 449,00



- Struttura in lamiera
- Modello registrato.
- 2 cassetti 588x277 mm montati su guide telescopiche che permettono l'apertura in due sensi
- Ampio vano portaoggetti inferiore 588x277x220 mm
- 2 ruote fisse Ø 160 mm e 2 ruote piroettanti con freno Ø 100 mm
- Piano di lavoro termoplastico con 6 vaschette portaminuterie integrate
- Chiusura centralizzata
- Predisposizione per l'alloggiamento di separatori per cassetto e termoformati portautensili MC

N. pezzi/Descrizione	Beta N.
7 chiavi combinate 6-7-8-10-13-17-19 mm	42
9 chiavi maschio esagonale piegate Ø 1,5-2-2,5-3-4-5-6-8-10 mm	BW 96N/SC9
1 chiave regolabile a rullino 150 mm	111E
61 serie di 60 inserti con portainseriti magnetico, in astuccio tascabile	BW 861/C61
1 tronchesi a taglienti diagonali, finitura industriale 160 mm	1082G
1 forcipi per elettricisti lame diritte	1128BMX
1 pinze universali a grande effetto, finitura industriale 180 mm	1150G
3 giravite lama piatta 3,5x100-5,5x150-6,5x150	1290
3 giravite Phillips PH0x100-PH1x120-PH2x150	1292
1 martello tipo tedesco 300g	1370
1 flessometro 3m	1692
1 cutter con lama a settori 18 mm	1771
10 10 lame a settori 18 mm per cutter 1771, 1771BM e 1771HD	1771RL



Ral 2011	Ral 7016	Ral 3000
027000231	027000232	027000233

n°		Max
2	70 mm	20 kg

- Carrello richiudibile con colonnine ribaltabili per permettere un agevole trasporto



570 mm

C51

21 kg

Carrello

- 3 ripiani ricoperti in gomma millerighe antiscivolo
- Doppia possibilità di fissaggio del ripiano centrale
- Quattro ruote Ø 100 mm:
2 fisse e 2 girevoli (una con freno)



Ral 2011	Ral 7016	Ral 3000
051000001	051000002	051000003

~~€ 313,00~~
€ 175,00

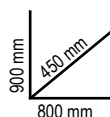

200 kg

2080/V12

020800000 1,8 kg

~~€ 63,50~~
€ 36,00

Valigia organizer con 12 vaschette asportabili

Vaschette portaminuteria asportabili, richiudibili e trasparenti per un'immediata riconoscibilità del contenuto.



300x330x145 mm

2080/V17

020800200 750 g

~~€ 24,00~~
€ 14,00

Valigia organizer con 17 vaschette portaminuteria asportabili

Indispensabile per contenere e trasportare minuteria in maniera ordinata e sicura.



335x285x65 mm



2080/DS

020800210 760 g

~~€ 22,00~~
€ 13,00

Valigia organizer SMALL 15 scomparti con 10 divisori estraibili

Indispensabili per contenere e trasportare minuteria in maniera ordinata e sicura. Separatori amovibili e robusto coperchio trasparente per una rapida individuazione del contenuto.



Impilabili



375x315x65 mm



440x330x75 mm



Impilabili

Valigia organizer LARGE 15 scomparti con 8 divisori estraibili

2036/TV

020360000 7,5 kg

~~€ 559,00~~
€ 299,00

Trolley portautensili in polipropilene ad alto spessore, profilato in alluminio, vuoto

- Manico telescopico
- Ruote con cuscinetti a sfera
- Fondo interno con divisori removibili



480x267x408 mm



- 2 pannelli portautensili

C5

021050000 2,8 kg

~~€ 164,00~~
€ 94,00
Zaino portautensili in tessuto tecnico, vuoto

- Pannello portautensili interno removibile
- 6 tasche esterne e 2 tasche interne
- Base in materiale plastico resistente all'acqua
- Doppio laccetto di sicurezza per fissare lo zaino sulle spalle
- Schienale ergonomico imbottito



400x200x500 mm

C6T

021060010 4,9 kg

~~€ 233,00~~
€ 136,00
Zaino portautensili con ruote, vuoto

- Manico telescopico di trasporto
- Ruote integrate nella struttura con copertura anti-polvere per l'impiego come zaino
- 2 pannelli portautensili removibili
- Tasca per PC interna e 5 tasche esterne
- Base in materiale plastico resistente all'acqua



360x200x480 mm

Cestello portautensili in tessuto tecnico, vuoto

- Struttura rigida
- Doppio fondo
- Manico inclinabile per facilitare l'accesso agli utensili
- Elastici portautensili e tasche sia interne che esterne
- Fodero di copertura
- Vaschetta portaminuterie inclusa nel doppio fondo
- Predisposizione per essere utilizzata con il trolley C8



(C10S - 420 mm) (C10 - 520 mm)

C10S

021100001 2,9 kg

~~€ 131,00~~
€ 76,00

420x220x250 mm

C10

021100000 3,3 kg

~~€ 166,50~~
€ 97,00

520x220x250 mm

C11

021110000 1,8 kg

~~€ 97,00~~
€ 57,00
Cestello portautensili, vuoto

- Base rigida in materiale plastico, resistente all'acqua
- Elastici e tasche portautensili sia interne che esterne
- Buste portadocumenti integrate nel doppiofondo del coperchio



410x230x250 mm

C7AT

021070010 2,8 kg

~~€ 130,00~~
€ 74,00
Borsa per assistenza tecnica in tessuto tecnico, vuota

- Realizzata con tessuto tecnico ad altissima resistenza
- Base rinforzata con piedini in gomma
- Doppia maniglia superiore per una presa bilanciata e sicura
- Ampia tasca frontale portadocumenti con chiusura a zip e vano aggiuntivo con doppia chiusura velcro + clip
- Doppia tasca laterale con chiusura a velcro
- Capiente scompartimento interno con tasca portadocumenti aggiuntiva
- Fornita completa di tracolla imbottita e regolabile
- **Apertura frontale con zip su entrambi i lati della borsa** per un rapido accesso agli utensili:
 - 29 scomparti e 13 elastici portautensili sul lato anteriore
 - 33 scomparti portautensili sul lato posteriore



470x200x340 mm



- Vano porta PC e tablet con imbottitura interna di protezione (dimensioni PC fino a L=370 mm, H=250 mm - 15")

C9DA

021090005

2,4 kg

€ 185,00
€ 59,50

Borsa portautensili ad apertura ampia, vuota

- Realizzata con tessuto tecnico ad altissima resistenza
- Base rigida in materiale plastico resistente all'acqua
- Maniglia superiore rinforzata per una presa sicura
- Doppia tasca laterale con chiusura a velcro
- Fornita completa di tracolla imbottita e regolabile

• Due scomparti laterali portautensili ad apertura ampia, per un rapido accesso e perfetta visibilità del contenuto:

- 22 tasche portautensili e vano aggiuntivo con chiusura a zip sul lato anteriore
- 14 tasche portautensili e vano aggiuntivo con chiusura a zip sul lato posteriore



420x220x310 mm

C3

021030000

917 g

€ 68,00
€ 39,00

Mini borsa portautensili in tessuto tecnico, vuota

- 1 tasca esterna frontale con chiusura a zip
- 2 tasche laterali con vaschette portaminuteria incluse
- 1 pratica tasca posteriore con chiusura a velcro
- 1 pannello portautensili interno removibile, con elastici presenti su ambo i lati
- Fornita completa di tracolla



230x110x320 mm



UNA MINI BORSA PORTAUTENSILI DA PORTARE SEMPRE CON TE!

SCOPRI DI PIÙ



Interfaccia USB per la ricarica dei propri dispositivi mobili

2001/BZ27 VU

020010157

3,9 kg

€ 293,00
€ 169,00

Valigetta pieghevole con assortimento di 27 utensili per interventi universali



380x290x60 mm



27

N. pezzi/Descrizione

- 1 forbici per elettricisti lame dritte
- 1 pinza universale 180 mm
- 6 chiavi combinate 7-8-10-13-17-19 mm
- 3 giravite lama piatta 3x75 - 4x100 - 5,5x150 mm
- 3 giravite Phillips PH0x60 - PH1x80 - PH2x100 mm
- 9 chiavi maschio esagonale piegate 1,5-2-2,5-3-4-5-6-8-10 mm
- 1 martello tipo tedesco 300 g
- 1 pinze regolabili cerniera chiusa 250 mm
- 1 flessometro 5 m
- 1 cutter con lama a settori 18 mm

Beta N.

- 1128BMX
- 1150
- 42
- 1201E
- 1202E
- 96/SC9
- 1370
- 1048N
- 1692/5
- 1771

42

L'ICONICA CHIAVE BETA

SCOPRI DI PIÙ



Una forma elegante e snella, alleggerita nelle linee e più leggera al tatto

La forza, la resistenza e l'ergonomia della chiave Beta raggiungono valori ancora superiori per offrire la miglior chiave possibile alle mani degli utilizzatori. Il processo produttivo si svolge nei nostri stabilimenti di Sovico e Sulmona, avvalendosi delle tecnologie più avanzate in termini di automazione e degli operatori più preparati in termini di esperienza.



FORZA

Valori di coppia più che doppi rispetto ai requisiti della norma ISO 1711

RESISTENZA

Grande resistenza: nel caso di uso improprio la chiave inizia a deformarsi, non si spezza in modo improvviso e pericoloso

ERGONOMIA

L'occhio poligonale è inclinato di 15° per proteggere la mano. La forma è ottenuta da stampo, non piegata successivamente

42/SP15

000421078

€ 189,50
€ 109,00

Serie di 15 chiavi combinate

- Comodo e pratico supporto incluso



6-7-8-9-10-11-12-13-14-15-16-17-19-22-24 mm

42/SP25

000421085

€ 487,00
€ 279,00

Serie di 25 chiavi combinate con supporto

6-7-8-9-10-11-12-13-14-15-16-17-18-19-20-21-22-23-24-25-26-27-28-30-32 mm

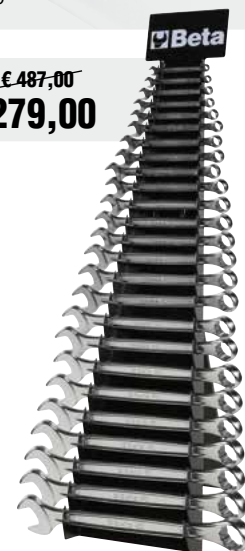

55/B12N

000550164

€ 152,50
€ 89,00

Serie di 12 chiavi a forchetta doppie in busta avvolgibile di poliestere resistente



6x7-8x9-10x11-12x13-14x15-16x17-18x19-20x22-21x23-24x26-25x28-30x32 mm



42/SC9I

000421087

€ 111,00
€ 64,00

Serie di 9 chiavi combinate

- Supporto compatto, pratico e facile da trasportare
- Identificazione rapida della misura della chiave
- Bloccaggio sicuro della chiave nel supporto

8-10-11-12-13-14-15-17-19 mm



141/B6

001410066

Serie di 6 chiavi combinate a cricchetto diritte, in busta di tela

8-10-13-14-17-19 mm



~~€ 135,50~~
€ 69,50



142SN/SC9

001420259

Serie di 9 chiavi combinate a cricchetto snodate con supporto compatto

8-10-11-12-13-14-15-17-19 mm



~~€ 266,00~~
€ 153,00

142/SC9I

001420087

Serie di 9 chiavi combinate a cricchetto reversibile con supporto compatto

8-10-11-12-13-14-15-17-19 mm



~~€ 222,00~~
€ 127,00

192/S2

001920070

Serie di 2 chiavi poligonali a cricchetto reversibile



~~€ 67,00~~
€ 39,00

8 MISURE IN 2 CHIAVI

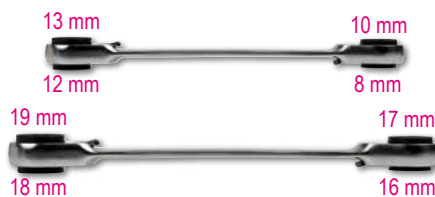

186 8-32

001860008

Chiave autoserrante a ripresa automatica per esagoni da 8 a 32 mm

Ideale per viti con testa a profilo: esagonale, Spline®, quadrato, Torx®; anche rovinate.



L 260 mm

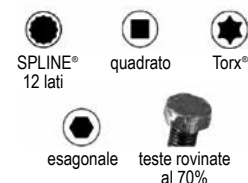
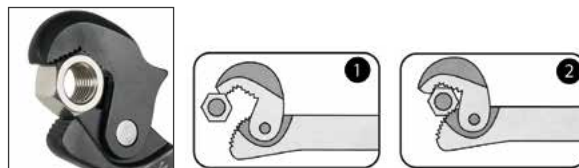

SPLINE®
12 lati

quadrato

Torx®

esagonale

teste rovinate
al 70%

111

CHIAVI REGOLABILI A RULLINO

SCOPRI DI PIÙ



Le chiavi a rullino Beta 111 consentono di avvitare e svitare dadi e bulloni di diverse dimensioni grazie alla ganascia mobile, regolabile tramite il rullino posto al centro.

Testa inclinata di 15° per manovrare anche negli spazi più difficili come le nostre iconiche chiavi combinate "42"

15°

Ingombro ridotto della testa ganascia completamente aperta

Foro su impugnatura per appendere la chiave

Doppia marcatura laser in mm/pollici

Realizzata in acciaio legato ad alte prestazioni per un'elevata resistenza meccanica alle torsioni

Trattamenti termici dedicati per un'ottima resistenza all'usura

Lo studio della nuova ergonomia ha permesso di avere una riduzione di peso del 20%

111E



Chiavi regolabili a rullino con scala graduata, rotazione destrorsa del rullino **CROMATE**

A max



	L mm	L "	A max mm		€
111E 100	100	4	15	001110110	€ 26,00 € 15,10
111E 150	150	6	24	001110115	€ 27,00 € 15,70
111E 200	200	8	29	001110120	€ 33,00 € 19,10
111E 250	250	10	34	001110125	€ 40,00 € 23,20
111E 300	300	12	40	001110130	€ 53,00 € 30,70
111E 380	380	15	45	001110138	€ 104,00 € 61,00
111E 450	450	18	54	001110145	€ 173,00 € 101,00
111E 600	600	24	62	001110160	€ 239,50 € 139,00

111E/D3

001110163

~~€ 100,00~~
€ 53,00

NEW!

Serie di 3 chiavi a rullino cromate con scala graduata

111E 150

111E 200

111E 250



111EN

Chiavi regolabili a rullino con scala graduata, rotazione sinistrorsa del rullino **FOSFATATE**

A max

A max



	L mm	L "	A max mm		€
111CM 170	170	6	32	001110770	€ 39,50 € 22,90
111CM 220	220	8	38	001110722	€ 48,00 € 28,00
111CM 270	270	10	46	001110727	€ 63,50 € 37,00

	L mm	L "	A max mm		€
111EN 100	100	4	15	001110410	€ 23,80 € 13,80
111EN 150	150	6	24	001110415	€ 24,90 € 14,40
111EN 200	200	8	29	001110420	€ 29,00 € 16,80
111EN 250	250	10	34	001110425	€ 36,00 € 20,90
111EN 300	300	12	40	001110430	€ 48,50 € 28,10
111EN 380	380	15	45	001110438	€ 96,00 € 56,00
111EN 450	450	18	54	001110445	€ 163,50 € 95,00

96/SC9
000960374 € 21,80
€ 12,00

Serie di 9 chiavi maschio esagonale piegate

Ø mm	L mm
1,5	45
2	50
2,5	57
3	64
4	72
5	83
6	94
8	105
10	119

COMPATTE



96BPC/SC9
000960354 € 45,50
€ 23,00

Serie di 9 chiavi maschio esagonale piegate con un'estremità sferica

Ø mm	L mm
1,5	79
2	84
2,5	89
3	99
4	108
5	126
6	148
8	168
10	187



97BTX/SC8
000970164 € 81,50
€ 44,00

Serie di 8 chiavi maschio piegate con un'estremità sferica per viti con impronta Torx®

Ø mm	L mm
T9	62
T10	71
T15	81
T20	92
T25	94
T27	105
T30	114
T40	129

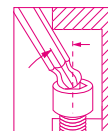

97BTXL/SC8
000970364 € 94,00
€ 49,50

Serie di 8 chiavi maschio piegate con un'estremità sferica, modello lungo per viti con impronta Torx®

Ø mm	L mm
T9	80
T10	86
T15	100
T20	110
T25	126
T27	140
T30	160
T40	176

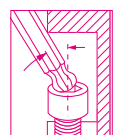

MODELLO EXTRA LUNGO +25%



97BRTL/SC8
000970464 € 95,00
€ 45,00

Serie di 8 chiavi maschio piegate con un'estremità sferica, modello lungo per viti con impronta Tamper Resistant Torx®

Ø mm	L mm
T9	80
T10	86
T15	100
T20	110
T25	126
T27	140
T30	160
T40	176

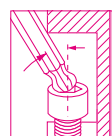

MODELLO EXTRA LUNGO +25%



96LBP/SC9
000961354 € 53,00
€ 29,00

Serie di 9 chiavi maschio esagonale piegate con un'estremità sferica

Ø mm	L mm
1,5	90
2	100
2,5	112
3	127
4	144
5	163
6	184
8	204
10	230

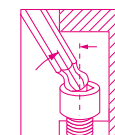

MODELLO EXTRA LUNGO +30%



96BP-HO/SC9 € 49,00
000961254 **€ 23,50** **NEW!**

Serie di 9 chiavi maschio esagonale piegate con un'estremità sferica, con sistema di trattenimento vite

Ø mm	L mm
1,5	79
2	84
2,5	89
3	99
4	100
5	126
6	148
8	168
10	187



953/S5 € 176,50
009530305 **€ 99,00**

Serie di 5 chiavi a T con maschio esagonale snodato cromate

Ø 3-4-5-6-8 mm

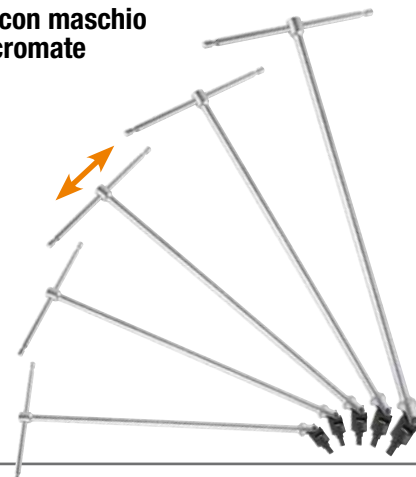
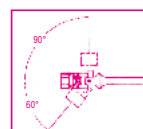

96T/S5P
000960946

~~€ 65,50~~
€ 37,00

Serie di 5 chiavi maschio esagonale piegate con impugnatura

○ 2,5-3-4-5-6 mm



97TTX/S6
000970791

~~€ 93,50~~
€ 49,50

Serie di 6 chiavi maschio piegate per viti con impronta Torx® con impugnatura

○ T10-T15-T20
T25-T30-T40



951 **951/S6**
009510687

~~€ 132,50~~
€ 74,50

L'ORIGINALE

Quando nacque questa chiave, rappresentò una rivoluzione. Nata per lavorare su viti ad alta resistenza, offre rapidità di manovra, precisione dell'accoppiamento con la vite e flessibilità d'impiego. L'astina scorrevole esagonale può essere regolata a piacimento. Le estremità esagonali sono calibrate per trasmettere la massima coppia possibile alla vite. La lunghezza dello stelo permette di applicare notevoli coppie alle viti senza eccessivo sforzo. I continui miglioramenti produttivi portano oggi ad avere finitura sabbata ed estremità esagonali a spigolo vivo, che permettono un accoppiamento migliore anche su viti rovinate. La marcatura eseguita a laser permette di aumentare la resistenza dello stelo.

Serie di 6 chiavi a T con 3 estremità maschio esagonale cromate

○ 2,5-3-4-5-6-8 mm



952 **952/D7**
009520079

~~€ 256,00~~
€ 149,00

L'AFFIDABILE

L'affidabilità e la precisione del pre-posizionamento sono le chiavi del successo di questa chiave. Lo snodo mantiene la propria funzione nel corso degli anni, senza bisogno di alcuna regolazione. Angolo di rotazione della bussola 60°. Possibilità di utilizzo a 90° in posizione fissa. Asta di manovra scorrevole, arrestabile nella posizione desiderata su tutta la lunghezza. Triplice marcatura della misura sulla testa.

Serie di 7 chiavi a T con bussola esagonale snodata

○ 7-8-10-12-13-14-17 mm



950/D6
009500096

~~€ 176,00~~
€ 99,00

Serie di 6 chiavi a T semplici esagonali

○ 7-8-10-13-17-19 mm



96BP-CL/SC9
 000961619 € 55,50
€ 30,00

Serie di 9 chiavi maschio esagonale piegate colorate con un'estremità sferica

Ø mm	L mm
1,5	91
2	102
2,5	113
3	128
4	143
5	163
6	185
8	206
10	231

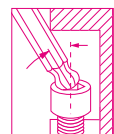

SCOPRI DI PIÙ



MODELLO EXTRA LUNGO +30%

97BTX-C/SC8
 000971658 € 90,00
€ 49,00

Serie di 8 chiavi maschio piegate colorate con un'estremità sferica per viti con impronta Torx®

Ø mm	L mm
T9	80
T10	86
T15	90
T20	95
T25	100
T27	105
T30	114
T40	124



142MC/SC9I
 001422087 € 232,50
€ 133,00

Serie di 9 chiavi combinate a cricchetto reversibile colorate con supporto compatto

Ø mm	L mm
8x8	136
10x10	159
11x11	168
12x12	174
13x13	180
14x14	190
15x15	200
17x17	233
19x19	248



860/C27
 008600880 € 93,50
€ 53,00

Serie di 25 inserti colorati con raccordo e cricchetto reversibile in astuccio tascabile

- 860LP 0,5x3-1,0x5,5-1,2x6,5 mm
- 860PE 2-2,5-3-4-5-6 mm
- ⊕ 860PH PH1-PH2(x2)-PH3
- ⊕ 860TX T6-T8-T10-T15-T20-T25-T30-T40
- ⊕ 860PZ PZ1-PZ2(x2)-PZ3
- 860/55 100 mm
- 892/0 ○ 1/4 ■ 1/4



860/C38P
 008600878 € 203,00
€ 99,00

1 portainseri con impugnatura a cricchetto reversibile, 27 inserti per avvitatori, 8 bussole esagonali e 2 accessori

- 860LP 0,6x4,5-0,8x5,5-1,0x5,5-1,2x6,5 mm
- 860PE 2-2,5-3-4(x2)-5(x2) mm
- ⊕ 860PH PH1(x2)-PH2(x2)-PH3
- ⊕ 860TX T10-T15-T20-T25-T30-T40
- ⊕ 860PZ PZ1(x2)-PZ2(x2)-PZ3
- 900 ○ 5-5,5-6-7-8-9-10-13 mm
- 892/0 ● 1/4 ■ 1/4
- 892/3 ● 1/4 ■ 1/4
- 855P ⊗ 240 mm



1263MC/D8
 012632008 € 66,50
€ 38,00

Serie di 8 giravite colorati

- 1260MC 2,5x50-3x75-4x100-5,5x125-6,5x150 mm
- ⊕ 1262MC PH0x60-PH1x80-PH2x100 mm



1257LPH/S8
 012570210 € 70,50
€ 40,00

Serie di 8 microgiravite, lama Piatta e Phillips® in astuccio plastico rigido

- ⊕ 1257PH PH00-PH0-PH1
- 1257LP 0,4x2-0,4x2,5-0,5x3-0,6x3,5-0,8x4 mm



180x120x50 mm

IL PRATICO ED ERGONOMICO GIRAVITE BETA EVOX

Beta **evox-E**

DIVENTA ELETTRICO!

Durata: con un solo ciclo di carica può avvitare fino a 1.000 viti

1/4

Versatilità: questo articolo si adatta a qualsiasi esigenza, viene fornito con custodia appendibile a cintura, completa di 6 inserti da 50 mm con impronte miste. Inoltre può essere utilizzato con tutti gli inserti con attacco esagonale da 1/4".

Praticità: le ridotte dimensioni ed i LED frontali lo rendono perfetto per operare in spazi ristretti e poco illuminati.

Grip impeccabile: si adatta alla mano e favorisce una presa salda e comoda, sia nell'uso elettrico che in quello manuale, riducendo l'affaticamento di mani e polsi.



SCOPRI DI PIÙ



COMPLETO DI 6 INSERTI DA 50 mm

1210E/GE

0121100701

€ 176,00
€ 99,00

Giravite elettrico Evox-E con inserti



1211E/GE

0121110701

€ 187,50
€ 109,00

Giravite elettrico Evox-E

1000 V



Dati tecnici:

- Batteria al litio 3,7V 2300 mAh
- Coppia massima di serraggio in modalità elettrica 1,2 Nm
- **Oltre 1.000 avvitiamenti a 1,2 Nm per ciclo di carica**
- RPM 250 giri al minuto
- **Ottima resistenza statica, resiste fino a 12 Nm** (serraggio manuale)
- Ottima resistenza meccanica
- Portainseri magnetico da 1/4"
- Compatibile con tutti gli inserti standard normati
- Ricaricabile tramite cavo USB-C (incluso)
- Presa USB-C protetta tramite tappo a vite
- LED frontali anulari per una migliore visibilità del punto di lavoro
- In fase di ricarica i 4 LED indicano lo stato di carica (25% - 50% - 75% - 100%)
- La pressione contemporanea dei due tasti, indica lo stato di carica della batteria
- Impugnatura ergonomica, in Nylon, ispirata al giravite Evox
- Tasti di funzionamento integrati e sigillati
- Comoda custodia a cintura con tasche portainseri (6 inserti misti inclusi)

1203E/D5

012031001

€ 32,00

€ 18,50



Serie di 5 giravite

1201E ● 3,5x100-5,5x150-6,5x150 mm
1202E ⊕ PH1x80-PH2x100 mm

1203E/D8P

012031018

€ 44,50

€ 25,90



Serie di 8 giravite

1201E ● 2,5x50-3x75-4x100-5,5x100-6,5x150 mm
1202E ⊕ PH0x60-PH1x80-PH2x100 mm

1203E/D10N

012031019

€ 56,50

€ 32,40



Serie di 10 giravite

1201E ● 2,5x50-3x75-4x100-5,5x150-6,5x150 mm
1202E ⊕ PH0x60-PH1x80-PH2x100 mm
1201EN ● 4x30 mm
1202EN ⊕ PH1x30 mm

1207E/TX-D7

012071207

€ 57,50

€ 32,50



Serie di 7 giravite

1207E/TX ⊕ T6-T8-T10-T15-T20-T25-T30

1263/D8

012630008

€ 62,50

€ 35,80



Serie di 8 giravite

1260 ● 2,5x50-3x75-4x100- 5,5x125-6,5x150 mm
1262 ⊕ PH0x60-PH1x80-PH2x100 mm

1263/D10

012630010

€ 80,00

€ 45,80



Serie di 10 giravite

1260 ● 3x75-3,5x100-4x125-5,5x150-6,5x150 mm
1262 ⊕ PH0x60- PH1x80-PH2x100 mm
1260N ● 4x30 mm
1262N ⊕ PH1x30 mm

1267TX/D7

012670307

€ 78,50

€ 44,80



Serie di 7 giravite

1267TX ⊕ T6-T8-T10-T15-T20-T25-T30

1293/S12

012930203

€ 136,00

€ 49,00



Serie di 12 giravite

1290 ● 0,5x3x75-0,8x4x125-1x5,5x150
1,2x6,5x150-1,2x8x200 mm
1290N ● 0,8x4x30 mm
1292 ⊕ PH0x3x60 -PH1x4,5x80
PH2x6x100-PH3x8x150 mm
1292N ⊕ PH1x4,5x30-PH2x6x30 mm

Betamax
MAXIMUM PERFORMANCE

1243/D7

012430017

€ 106,00

€ 60,50



Serie di 7 giravite a batteria

1241 ● 5,5x100-6,5x125-1,2x150-1,6x200 mm
1242 ⊕ PH1x100-PH2x100-PH3x150 mm



Beta *evox*
L'EVOLUZIONE DEL GIRAVITE!



NUOVI SET, NUOVI PREZZI!

NEW!

1/4 Serie di 10 inserti con portainseriti magnetico in astuccio tascabile

861MIX/A10

008610800

€ 31,50
€ 9,90



- 861LP 0,5x3-1x5,5-1,2x6,5 mm
- ⊕ 861PH PH1-PH2(x2)-PH3
- ⊕ 861PZ PZ1-PZ2-PZ3
- 882M1 ○ 1/4 ● 1/4

861PE/A10

008610820

€ 33,00
€ 9,90



- 861PE 2-2,5-3(x2) 4(x2)-5(x2) 6-8 mm
- 882M1 ○ 1/4 ● 1/4

861PHZ/A10

008610810

€ 31,50
€ 9,90



- ⊕ 861PH PH1-PH2(x3)-PH3
- ⊕ 861PZ PZ1-PZ2(x3)-PZ3
- 882M1 ○ 1/4 ● 1/4

861TX/A10

008610870

€ 34,00
€ 9,90



- ⊕ 861TX T7-T8-T9-T10 T15-T20-T25 T27-T30-T40
- 882M1 ○ 1/4 ● 1/4

867/C52

008670901 2,1 kg

€ 143,00
€ 79,50

52 inserti con attacco esagonale 10 mm e 2 accessori in cassetta di materiale plastico

10mm

52x



250x170x70 mm

	867PE	○ 4-5-6-7-8-10-12 mm
	867PE/L	○ 4-5-6-7-8-10-12 mm
	867XZN	○ M5-M6-M8-M10-M12
	867XZN/L	○ M5-M6-M8-M10-M12
	867TX	○ T20-T25-T30-T40-T45-T50-T55
	867TX/L	○ T20-T25-T30-T40-T45-T50-T55
	867RTX	⊕ T20-T25-T30-T40-T45-T50-T55
	867RTX/L	⊕ T20-T25-T30-T40-T45-T50-T55
	867/1	○ 10 mm - □ 3/8"
	867/2	○ 10 mm - □ 1/2"

862F/A7

008620950

€ 53,50
€ 30,50

Serie di 7 inserti a bussola esagonale magnetici, in astuccio tascabile

○ 5,5-6-7-8-10-12-13 mm

7x



862XP/A16

008620960

€ 71,00
€ 37,00

Serie di 16 inserti IMPACT in astuccio tascabile

- Inserti IMPACT
- ⊕ PH2(x2)-PH3
 - ⊕ PZ2(x2)-PZ3
 - T20-T25(x2) T30(x2)-T40(x2)
 - 4-5-6 mm

16x



IDEALI PER AVVITATORI AD IMPULSI

1256/C36-2

012560100 200 g

€ 72,50
€ 42,50

Microgiravite bimatereale con 36 inserti intercambiabili da 4 mm e prolunga magnetica

	1256TX	○ T3-T4-T5-T6-T7-T8-T9-T10-T15
	1256RTX	⊕ T6-T7-T8-T9-T10
	1256LP	● 0,8-1,2-1,5-1,8-2-2,5-3-3,5-4 mm
	1256PE	○ 0,7-0,9-1,3-1,5-2 mm
	1256PH	⊕ PH000-PH00-PH0-PH1
	1256PZ	⊕ PZ000-PZ00-PZ0-PZ1
	1256/20	
	1256/30	

130x60x35 mm



38x

1600Q 10 € 39,50
€ 22,90
 016000010

- 1/4" Chiave snodabile a doppia croce per quadristi**
- Attacco quadro maschio da 1/4" per l'utilizzo di chiavi a bussola manuali
 - Doppia croce ruotante per selezionare comodamente l'impronta da utilizzare
 - Giunto snodabile magnetico per esercitare maggiore forza

SCOPRI DI PIÙ



Chiave utilizzabile per la manutenzione in numerosi settori come quello elettrico, idraulico, ventilazione, gas e altro



861/C100 € 99,00
€ 45,80
 008616998

- 1/4" Serie di 98 inserti con 2 portainseri in astuccio**
- Per avvitatori manuali, elettrici e pneumatici

155x117x37 mm



100x

- 861LP 3-4-4,5-5,5(x3)-6,5(x2)-8(x2) mm
 - ⊕ 861PH PH0(x2)-PH1(x3)-PH2(x3)-PH3(x2)-PH4
 - ⊕ 861PZ PZ1(x3)-PZ2(x3)-PZ3(x2)-PZ4
 - 861PE 2-2,5(x2)-3(x2)-4(x2)-5(x2)-6(x2)-8-10 mm
 - ⊗ 861TX T6-T7-T8-T9-T10(x2)-T15-T20(x2)-T25(x2)-T27-T30(x2)-T40(x2)
 - ⊗ 861RTX T6-T7-T8-T10-T15-T20-T25-T27-T30-T40
 - ⊗ 861XZN M5-M6-M8
 - ⊕ 861TQS 0-1-2-3-4-5-6-8-10
 - ⊕ 861TRW 1-2-3-4-5-6
 - ⊕ 861SP 4-6-8-10-12
 - 861SQ 0-1(x2)-2(x2)-3
- ☐ : ☐ - ☐ (x2)

900/C39N € 211,50
€ 119,00
 009000947

- 1/4" 1/4" Assortimento di 11 chiavi a bussola esagonali, 21 inserti per avvitatori e 7 accessori, in cassetta di plastica**



39x

150x97x53 mm

	900	☐	5-5,5-6-7-8-9-10-11-12-13-14 mm	11
	900/20	1/4"	50 mm	1
	900/20L	1/4"	100 mm	1
	900/25	1/4"		1
	900BG/30C	1/4"	128 mm	1
	892/0	■ 1/4 - ● 1/4		1
	895/1	○ 1/4 - □ 1/4		1
	861LP	●	0,6x4,5-1,2x6,5-1,2x8 mm	3
	861PH	⊕	PH1-PH2-PH3	3
	861PZ	⊕	PZ1-PZ2-PZ3	3
	861PE	○	2,5-3-4-5-6 mm	5
	861RTX	⊗	T10-T15-T20-T25-T27-T30-T40	7
	900/55Z	⊗	126 mm	1

SCOPRI DI PIÙ



900/C39U € 213,50
€ 119,00
 009001947

- 1/4" 1/4" Assortimento di 11 chiavi a bussola multimpronta, 21 inserti per avvitatori e 7 accessori, in cassetta di plastica**



39x

150x97x53 mm

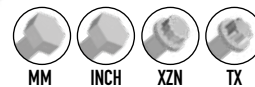

	900U	mm	5-5,5-6-7-8-9-10-11-12-13-14 mm	11
		"	13/64-7/32-1/4-9/32-5/16-11/32-3/8-7/16-15/32-1/2-9/16	
		XZN	M6-M8-M10-M12-M14-M16-M18	
	FTX		E7-E8-E10-E12-E14-E16-E18	
	900/20	1/4"	50 mm	1
	900/20L	1/4"	100 mm	1
	900/25	1/4"		1
	900BG/30C	1/4"	128 mm	1
	892/0	■ 1/4 - ● 1/4		1
	895/1	○ 1/4 - □ 1/4		1
	861LP	●	0,6x4,5-1,2x6,5-1,2x8 mm	3
	861PH	⊕	PH1-PH2-PH3	3
	861PZ	⊕	PZ1-PZ2-PZ3	3
	861PE	○	2,5-3-4-5-6 mm	5
	861RTX	⊗	T10-T15-T20-T25-T27-T30-T40	7
	900/55Z	⊗	126 mm	1

LA GAMMA DI CRICCHETTI BETA

NEW!

NUOVO DESIGN



Cricchetto fino a **72 denti**: angolo di ripresa di 5° per lavori in spazi limitati di manovra. Mantiene la caratteristica di avere un dentello con 17 denti, di cui 11 sempre in presa

Quadro fosfatato

Ingombro minimo della testa per migliorare l'accessibilità

MATERIALI INNOVATIVI PER PERFORMANCE AL TOP

Impugnatura ergonomica bimateriale

Foro sull'impugnatura per appendibilità

SCOPRI DI PIÙ



- Nuova leva: il processo di stampaggio ha origine da un semilavorato a sezione tonda, appositamente studiato per minimizzare le tensioni interne, offrendo così prestazioni ottimali
- La pressione della mano sulla testa non provoca l'inversione del quadro
- Inversione del senso di rotazione con una sola mano

Le versioni con attacco quadro da 1/2" e 3/4" presentano una riduzione di peso del prodotto di circa il 6%, offrendo una maneggevolezza ottimale e una facilità d'uso superiore, senza compromessi su robustezza e prestazioni.

	L mm	Ø mm	A mm	■	Denti	Icona	€	€
900/55	127	25	29	1/4"		009001155	€ 48,00	€ 27,00
910/55	207	31	33	3/8"		009101155	€ 52,00	€ 29,00
920/55	271	40	41	1/2"		009201155	€ 63,00	€ 35,00
928/55	504	58	59	3/4"		009281155	€ 166,00	€ 95,00

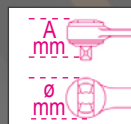

900/C11

009000971 1,2 kg

€ 231,00
€ 133,00

Assortimento di 11 chiavi a bussola esagonali, 20 inserti per avvitatori e 8 accessori in cassetta di lamiera

	861LP		0,5x3-0,8x5,5-1x5,5-1,2x6,5 mm
	861PE		3-4-5-6-8 mm
	861PH		PH0-PH1-PH2-PH3
	861TX		T8-T10-T15-T20-T25-T30-T40
	895/1		□1/4" - □1/4"
	900		5-5,5-6-7-8-9-10-11-12-13-14 mm
	900/16		□1/4 - ■3/8"
	900/20		50 mm
	900/21		150 mm
	900/25		
	900/42		
	900BG/30		
	900/55		

14"

14"



39x

270x120x45 mm

902A/C22

009020807 3,5 kg

€ 371,00
€ 211,00

Assortimento di 22 chiavi a bussola esagonali e 6 accessori, in cassetta di lamiera

1/4"		900	○	5-5,5-6-7-8-9-10-11-12-13 mm
		900/20		50 mm
		900/25		
		900/55	⊕	
1/2"		920A	○	10-13-14-15-17-18-19-22-24-27-30-32 mm
		920/21		125 mm
		920/25		
		920/55	⊕	

420x185x60 mm



910A/C16

009100936 2,4 kg

€ 270,00
€ 154,00

Assortimento di 16 chiavi a bussola esagonali e 5 accessori, in cassetta di lamiera

	910A	○	6-7-8-9-10-11-12-13-14-15-16-17-18-19-21-22 mm	3/8"
	910/21		125 mm	
	910/22		250 mm	
	910/25			
	910/42		210 mm	
	910/55	⊕		

335x145x60 mm



920A/C17M

009200924 5 kg

€ 330,00
€ 189,00

Assortimento di 17 chiavi a bussola esagonali e 5 accessori in termoformato morbido, in cassetta di lamiera

	920A	○	10-11-12-13-14-15-16-17-18-19-20-21-22-24-27-30-32 mm	1/2"
	920/21		125 mm	
	920/22		255 mm	
	920/25			
	920/42		305 mm	
	920/55	⊕		

420x185x60 mm



928A/C12

009280955 13 kg

€ 875,00
€ 499,00

Assortimento di 12 chiavi a bussola esagonali e 5 accessori, in cassetta di lamiera

	928A	○	22-24-27-30-32-34-36-38-41-46-50-55 mm	3/4"
	928/21		200 mm	
	928/22		380 mm	
	928/25			
	928/42		450 mm	
	928/55	⊕		

530x220x80 mm



LA CHIAVE ZERO-RESET

CHE NON DEVE ESSERE SCARICATA A FINE UTILIZZO

SCOPRI DI PIÙ



Anche se la chiave non viene scaricata, vengono ugualmente garantiti il numero di cicli, la durata nel tempo e la precisione di serraggio richiesta dalla normativa di riferimento. Per confermare questi parametri il dipartimento di Ricerca & Sviluppo di Beta Utensili ha condotto numerosi e prolungati test di durata nei laboratori interni e presso centinaia di utilizzatori finali.

Questo risultato è stato ottenuto attraverso:

- Utilizzo dei materiali più performanti attualmente disponibili
- Trattamenti termici speciali sulla componentistica interna



La chiave dinamometrica Zero-Reset è stata interamente progettata e sviluppata internamente ed è prodotta presso gli stabilimenti di Beta Utensili in Italia utilizzando componentistica 100% Made in Italy.

TECNOLOGIA ZERO-RESET:

Grazie ai materiali più performanti e ai migliori trattamenti termici della molla e dei componenti del sistema di regolazione, non è più necessario scaricare la chiave a fine utilizzo.

FACILITÀ DI IMPOSTAZIONE:

La scala graduata con l'aggiunta del nonio consente l'impostazione di frazioni anche minime d'intervallo, fino al decimo di Nm.



MAGGIORE VISIBILITÀ:

Doppia scala graduata in Nm per una visibilità più chiara e semplice della coppia

666

Chiavi dinamometriche a scatto ZERO-RESET con cricchetto reversibile per serraggi destrorsi precisione di serraggio $\pm 3\%$

UNI EN ISO 6789

1/4" 3/8" 1/2"

	Nm	■		L (mm)	g	📄	€
666/2	5÷25	1/4"	0,05	273	395	006660702	€ 275,00 € 158,00
666/2X	5÷25	3/8"	0,05	273	405	006660703	€ 275,00 € 158,00
666/5	10÷50	3/8"	0,25	342	680	006660705	€ 250,00 € 143,00
666/10	20÷100	3/8"	0,25	385	760	006660710	€ 252,00 € 144,00
666/10X	20÷100	1/2"	0,25	385	770	006660711	€ 257,00 € 147,00
666/20	40÷200	1/2"	0,5	471	1020	006660720	€ 274,00 € 155,00
666/30	60÷300	1/2"	1	600	1271	006660730	€ 311,00 € 178,00

667

Chiave dinamometrica a scatto ZERO-RESET con cricchetto semplice per serraggi destrorsi e sinistrorsi precisione di serraggio $\pm 3\%$

UNI EN ISO 6789

1/2" 3/4"

	Nm	■		L (mm)	g	📄	€
667/20	40÷200	1/2"	0,5	471	1035	006670720	€ 269,00 € 153,00
667/30	60÷300	1/2"	1	600	1285	006670730	€ 300,00 € 169,00
667/40	80÷400	3/4"	1	710	2220	006670740	€ 721,00 € 409,00

599DGT-AW

NEW!

Chiave dinamometrica elettronica a lettura di coppia e angolo con cricchetto reversibile e trasmissione dati wireless per serraggi destrorsi (precisione ± 2%) e sinistrorsi (precisione ± 3%)

UNI EN ISO 6789



1/4" 3/8" 1/2"

- Tipologie di serraggio: coppia, angolo, coppia + angolo
- Doppia modalità di misura: picco e traccia
- Il raggiungimento della coppia o dell'angolo prefissati viene segnalato da avvisatori luminosi, da un suono intermittente e da vibrazione tattile
- Memorizzazione e visualizzazione delle ultime 99 letture di coppia e/o angolo di picco
- 9 modalità "Preset" memorizzabili e pre-impostabili
- Tracciabilità dei dati di serraggio. Il software permette di memorizzare data e ora, numero di serie dell'utensile, valore di serraggio impostato, valore raggiunto e di associarli all'ID utente
- Blocco di sicurezza dei tasti
- Possibilità di associare la chiave a uno specifico utilizzatore tramite software
- Impugnatura bimateriale antiscivolo
- Chiave + software in 9 lingue
- Inclusi: 3 batterie AA - 1,5 V, chiavetta USB wireless e chiavetta USB software



- Trasmissione dati wireless bi-direzionale, dalla chiave al software e viceversa, in massa a posteriori o in tempo reale
- Software personalizzato per elaborazione dati con riscontro OK/NG immediato e intuitivo e visualizzazione di grafici in tempo reale

SCOPRI DI PIÙ

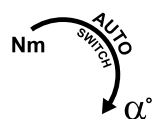

COPPIA + ANGOLO

599DGT-AW/30		599DGT-AW/135		599DGT-AW/340	
005990702	€ 1.060,00 € 619,00	005990713	€ 1.080,00 € 629,00	005990734	€ 1.150,00 € 649,00
Nm	Kgfm	lbf.ft	■	L (mm)	
6÷30	0,6÷3	4,5÷22	1/4"	410	0,1
Nm	Kgfm	lbf.ft	■	L (mm)	
27÷135	2,7÷13,5	20÷100	3/8"	445	1,0
Nm	Kgfm	lbf.ft	■	L (mm)	
68÷340	6,8÷34	50÷250	1/2"	615	1,0

605DGT/2

006050302 / 175 g



€ 270,00
€ 155,00

UNI EN ISO 6789

1/4"

Chiave dinamometrica elettronica con cricchetto reversibile per serraggi destrorsi e sinistrorsi precisione di serraggio ± 3% destrorso ± 4% sinistrorso

- Doppia modalità di misura: picco e traccia
- Alimentazione con 1 batteria 1,5 V AAA (inclusa)



La chiave dinamometrica elettronica è ideale per serraggi a coppie basse. Il raggiungimento della coppia desiderata viene segnalato da led luminosi e da un suono intermittente.

Nm	Kgfm	lbf.in	■	L (mm)	
4÷20	0,4÷2	35÷177	1/4"	210	0,01

677/C



Chiavi dinamometriche a disinnesto con cricchetto semplice per serraggi destrorsi e sinistrorsi precisione di serraggio $\pm 4\%$ in cassetta

La chiave dinamometrica Beta 677/C è particolarmente adatta per gli utilizzi gravosi a elevate coppie di serraggio.



Il meccanismo a disinnesto avvisa l'operatore del raggiungimento della coppia impostata attraverso un **piegamento della chiave nel punto dello snodo di circa 20°**.



677/C800

UNI EN ISO 6789

3/4"

	Nm	kgfm	lbf.ft	■	L (mm)		kg	📄	€
677/C600	120÷600	12÷60	100÷450	3/4"	1059	10	6,0	006770607	€1.101,00 € 639,00
677/C800	200÷800	20÷80	150÷600	3/4"	1319	10	6,7	006770612	€1.144,00 € 659,00
677/C1000	300÷1000	30÷100	200÷750	3/4"	1554	20	7,4	006770616	€1.215,00 € 699,00

605E

Chiavi dinamometriche a scatto con cricchetto reversibile precisione di serraggio $\pm 6\%$ per serraggi destrorsi e sinistrorsi



UNI EN ISO 6789

1/4"

	Nm	kgfm	lbf.in	■	L (mm)		g	📄	€
605E/5	1÷5	0,1÷0,5	10÷45	1/4"	190	0,05	180	006050105	€225,50 € 129,00
605E/10	2÷10	0,2÷1,0	18÷90	1/4"	190	0,1	180	006050110	€235,50 € 135,00

680

Misuratore di coppia elettronico digitale Dynatester 680 per verifica tarature.

- Permette la verifica della taratura dei giraviti e delle chiavi dinamometriche, funzionamento destrorso e sinistrorso
- Precisione di lettura: $\pm 1\%$ del valore letto
- Display LCD a colori, 4 digit
- Fino a 12 unità di misura (Nm - lbf.ft. - lbf.in...)
- Modalità di funzionamento: Click, Dial, Track
- Possibilità di impostare 15 differenti parametri di controllo
- Dotato di cavo USB/Micro-USB per collegamento e trasmissione dati a Pc
- Compreso di alimentatore con prese EU, UK, US & AU
- Software per emissione di TEST REPORT



680/3 €2.920,00
 006800000 **€ 1.649,00**
 1,4 kg Nm 0,1÷3 **1/4"**

680/30 €2.890,00
 006800003 **€ 1.649,00**
 1,4 kg Nm 1,5÷30 **10 mm**

680/350 €2.890,00
 006800035 **€ 1.649,00**
 2,6 kg Nm 10÷350 **1 1/2"**

680/2100 €4.300,00
 006800210 **€ 2.449,00**
 3,5 kg Nm 200÷2100 **27 mm**



680/3



680/30



1150HPC

Pinza universale HYPERCUT con taglienti in acciaio sinterizzato M2

- Il perfetto allineamento dei becchi e il profilo assottigliato garantiscono presa sicura anche in spazi molto ristretti.
- Il corpo della pinza utilizza l'affidabile acciaio al molibdeno lavorato termicamente per essere flessibile e resistente e garantire una presa sicura in ogni condizione.

SCOPRI DI PIÙ



100%
MADE
By
Beta



1150HPC

011500618

€ 69,00
€ 38,00



Sforzo di taglio prova statica =	-73%
Vita media dei taglienti = (test ISO 5744)	+127%
Durezza dei taglienti M2 =	65HRC

BREVETTATA
INNOVAZIONE ASSOLUTA
TAGLIENTI PERFORMANTI
GRANDE FORZA DI TAGLIO

IL PERNO DECENTRATO AVVICINA IL FULCRO AL PUNTO DI TAGLIO, AUMENTANDO L'EFFETTO LEVA

1169BM/D3

011690133

€ 103,00
€ 59,00



Assortimento di 1 pinza universale, 1 pinza becchi mezzotondi lunghi e 1 tronchese, impugnatura bimatereale cromati

1169GBM/D2

011690272

€ 62,50
€ 35,50

Assortimento di 1 pinza universale e 1 tronchese, impugnatura bimatereale, con finitura industriale



1082BM 160 mm



1166BM 160 mm

1150BM 180 mm



1082GBM 160 mm

1150GBM 180 mm

1048N

SCOPRI DI PIÙ



PRESA ECCEZIONALE E SORPRENDENTE MANEGGEVOLEZZA

Pinza regolabile
a cerniera chiusa



Geometria e angolo dei denti studiati per una presa efficace e sicura sia su profili esagonali che cilindrici



Denti temprati ad induzione per una maggiore durata

Manici ricoperti con innovativo PVC antiscivolo

- Impugnatura a sezione triangolare per una più confortevole superficie di appoggio
- Testa affusolata per permettere l'accesso anche in spazi ristretti
- Chiodo cementato per garantire migliore resistenza all'usura
- Finitura fosfatata
- Realizzata in acciaio al Cromo-Vanadio

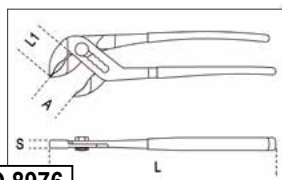

DIN ISO 8976

1048N/D3

010480923

€ 119,50

€ 68,00



Serie di 3 pinze regolabili a cerniera chiusa



1048N

	L mm	A Max mm	L1 mm	S mm	g		€
1048N 175	175	36	31	11	189	010480910	€ 32,50 € 18,80
1048N 250	250	46	38	13	354	010480915	€ 35,00 € 20,50
1048N 300	300	60	44	14,8	554	010480920	€ 52,00 € 29,90
1048N 400	400	96	81	19	1180	010480940	€ 81,00 € 47,00

1048VN

Pinze Poligrip, regolabili a cerniera chiusa verniciate arancio



	L mm	A Max mm	L1 mm	S mm	g		€
1048VN 175	175	36	31	11	189	010480111	€ 27,50 € 15,90
1048VN 250	250	46	38	13	354	010480116	€ 31,50 € 18,20
1048VN 300	300	60	44	14,8	554	010480121	€ 46,00 € 26,50

1044N 250

010440025

€ 30,50
€ 17,50

Pinza regolabile fosfatata a cerniera sovrapposta con manici in PVC



L mm	A Max mm	L1 mm	S mm	g	
250	46	48	8,5	330	010440025

1169N/D4

011690024

€ 117,00
€ 68,00

Assortimento di 1 pinza universale, 1 pinza becchi mezzotondi lunghi, 1 tronchese e 1 pinza a cerniera chiusa fosfatata



1082 160 mm

1150 180 mm

1166 160 mm

1048N 250 mm

1031/S4

010310000

€ 117,50
€ 66,00

Serie di 4 pinze per anelli elastici di sicurezza



1032 180 mm
⊙ 19 + 60 mm

1036 175 mm
● 19 + 60 mm

1038 175 mm
● 19 + 60 mm

1034 170 mm
⊙ 19 + 60 mm

999ESD/B4

009990040

NEW!

€ 99,00
€ 39,00

Serie di 4 pinzette ESD a molla antiacido e antimagnetiche



1052

Pinze regolabili autobloccanti ganasce concave



	L mm	∅ Max mm	g		€
1052/140	140	22	175	010520014	€ 28,00 € 16,00
1052/190	190	36	360	010520019	€ 31,50 € 18,00
1052/240	240	42	590	010520024	€ 34,00 € 19,80
1052/300	300	55	900	010520030	€ 56,50 € 32,80

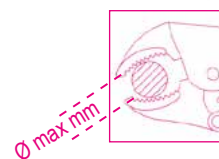

1068

010680000

€ 127,50
€ 73,00

Pinza regolabile autobloccante con massa battente

Questo strumento all'avanguardia integra le funzionalità di bloccaggio proprie di una pinza autobloccante con l'efficacia di una massa battente scorrevole. Tale innovazione rende la pinza estremamente efficace e maneggevole per l'estrazione di prigionieri e viti spezzate, nonché per il tiraggio di lamiere, specialmente nel settore della carrozzeria.



260 mm

365 mm

1 kg

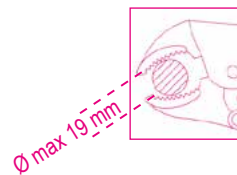

412/SP25

004120425

~~€ 196,00~~
€ 113,00

Serie di 25 punte elicoidali cilindriche,
in acciaio HSS, rettificate lucide

 $\varnothing 1 \div 13 \times 0,5 \text{ mm}$
 $R \leq 800 \text{ N/mm}^2$
 $HV \approx 750 \div 820$
 DIN 338

110x190x55 mm

**415/SP19**

004150419

~~€ 194,50~~
€ 109,00

Serie di 19 punte elicoidali cilindriche serie
corta, in acciaio HSS-CO 8% rettificate

 $\varnothing 1 \div 10 \times 0,5 \text{ mm}$

- Per forare acciaio INOX,
acciai legati, ghisa,
acciai dolci, leghe leggere



115x170x40 mm

**416/SP19**

004160419

~~€ 137,50~~
€ 78,00

Serie di 19 punte in HSS con affilatura
speciale a doppio cono di penetrazione

 $\varnothing 1 \div 10 \times 0,5 \text{ mm}$
**VELOCITÀ
DI TAGLIO
SUPERIORE**

115x170x40 mm

**418/K3**

004180103

~~€ 35,00~~
€ 19,90

Kit di scalpelli per edilizia
con attacco SDS-plus

- Il kit include:
- 1 scalpello a punta
 - 1 scalpello piatto stretto da 20 mm
 - 1 scalpello piatto largo da 40 mm

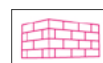

**SDS
plus**
**420D/SP8**

004200200

~~€ 19,00~~
€ 10,90

Serie di 8 punte elicoidali cilindriche
per legno, serie corta, a 2 taglienti
con punta guida a centrare

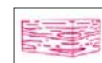
- $\varnothing 3-4-5-6-7-8-9-10 \text{ mm}$



98x158x18 mm

437P

004370003

~~€ 49,50~~
€ 28,00

Ravvivafiletti per ripristino di filettature interne ed esterne, destre e sinistre

- P 0,80-1,00-1,25-1,50-1,75-2,00-2,50-3,00 mm



230 mm

437U/09

004370550

~~€ 360,00~~
€ 207,00

Assortimento per il ripristino delle filettature danneggiate

- M5X0,8
- M6X1,0
- M8X1,25
- M10X1,5
- M12X1,75



≡ 370x230x55 mm

451/C8

004510308

~~€ 347,00~~
€ 199,00

Assortimento di 8 frese a tazza in acciaio HSS interamente rettificato

- Spessore massimo 5 mm



≡ 270x225x70 mm

446/C110

004460060

~~€ 924,00~~
€ 499,00

Assortimento di 105 maschi e filiere con 5 accessori in acciaio al cromo, filettatura metrica, in cassetta di legno

III	I	II	III
430 M mm	433 M mm	440/440A M mm	441/441A M mm
2x0,4	6x0,75 - 7x0,75	2x0,4	6x0,75 - 7x0,75
3x0,5	8x0,75 - 8x1	3x0,5	8x0,75 - 8x1
4x0,7	9x0,75 - 9x1	4x0,7	9x0,75 - 9x1
5x0,8	10x0,75 - 10x1	5x0,8	10x0,75 - 10x1
6x1	10x1,25 - 11x0,75	6x1	10x1,25 - 11x0,75
7x1	11x1 - 11x1,25	7x1	11x1 - 11x1,25
8x1,25	12x0,75 - 12x1	8x1,25	12x0,75 - 12x1
9x1,25	12x1,25 - 12x1,5	9x1,25	12x1,25 - 12x1,5
10x1,5	14x1 - 14x1,25	10x1,5	14x1 - 14x1,25
11x1,5	14x1,5 - 16x1	11x1,5	14x1,5 - 16x1
12x1,75	16x1,5 - 18x1,5	12x1,75	16x1,5 - 18x1,5
14x2		14x2	
16x2		16x2	



435/0 444/1 436/1
435/3 444/2

≡ 500x337x60 mm

1599F

Morse parallele da banco forgiate

- Intemerante in fusione di acciaio.
- Ganasce fresate e temprate in superficie
- Apertura anteriore
- Elevata profondità di serraggio.

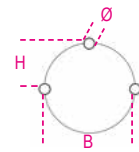
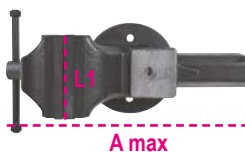

	L mm	BxH mm	Ø mm	A max mm		€
1599F/100	100	92x46	11	125	015990100	€ 345,00 € 199,00
1599F/125	125	108x54	13	150	015990125	€ 441,00 € 249,00
1599F/150	150	125x62	13	200	015990150	€ 619,00 € 349,00
1599F/175	175	140x70	15	220	015990175	€ 845,00 € 479,00

1691MG

Flessometri con magnete fisso cassa bimateriale in ABS antiurto
nastro in acciaio classe di precisione II

	L m	S m		€
1691MG/5	5	25	016910405	€ 15,30 € 8,50
1691MG/8	8	25	016910408	€ 21,40 € 12,00
1691MG/10	10	25	016910410	€ 22,60 € 13,00



1650

Calibro a corsoio lettura
ventesimale

- Lettura ventesimale
- Bloccaggio a molla

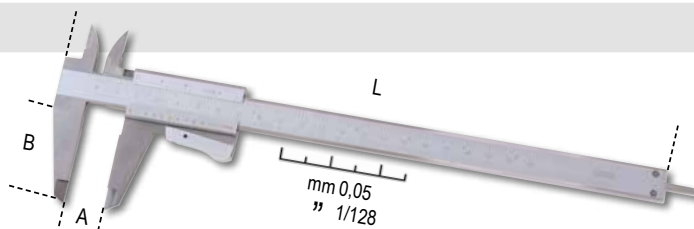

	A Max mm	L mm	B mm	G mm		€
1650/150	150	235	40	0,05-1/128	016500001	€ 64,50 € 37,50
1650/200	200	290	49	0,05-1/128	016500002	€ 85,00 € 49,00

DIN 862
UNI EN ISO 13385-1



1651DGTB

Calibro digitale a corsoio lettura
centesimale

- Lettura centesimale
- Bloccaggio a vite del corsoio
- Conversione mm/pollici
- Azzeramento in ogni posizione
- Asta di profondità quadra fino a 300 mm
- In astuccio rigido di materiale plastico



DIN 862
UNI EN ISO 13385-1

	A Max mm	L mm	B mm	G mm		€
1651DGTB 150	150	235	40	0,01-0,0005	016510211	€ 109,00 € 63,00
1651DGTB 200	200	285	50	0,01-0,0005	016510212	€ 142,00 € 82,00
1651DGTB 300	300	400	60	0,01-0,0005	016510213	€ 185,50 € 108,00

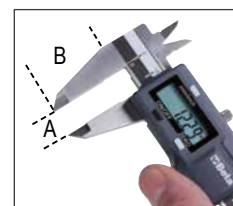

1674C

016740230

~~€ 20,10~~
€ 11,50

Squadra combinata per
falegnami con lama in acciaio

- Doppia scala millimetrata
- Livella lineare



1693L 40

016930040



€ 158,50
€ 92,00

Misuratore di distanza laser, multifunzione, 40 metri con livelli di posizionamento

MISURAZIONI:

- Misura di distanza singola
- Misura continua o misurazione minima

FUNZIONI:

- Addizione/sottrazione
- Misura dell'area
- Misura del volume
- Misura indiretta variabile (misurazione pitagorica)
- Misura inclinazione
- Auto spegnimento
- Durata batteria: fino a 5.000 misurazioni
- Custodia morbida in tela (inclusa)

DATI TECNICI:

- Campo di misurazione: da 0,05 a 40 m (da 0.2 in a 131 ft)
- Selezione scala: m, in, ft
- Precisione: ±1,5 mm (± 0.06 in)
- Classe Laser: 2
- Memorizzazione misure: 99
- Batterie: AAA 2 x 1.5V

LIVELLE DI POSIZIONAMENTO



1696T

Livelle con base magnetica in alluminio profilato con 3 file infrangibili

- Base profilata a V
- Precisione 0,5 mm/m
- Completa di finestra per lettura verticale



	L mm	H mm	S mm		€
1696T 600	600	66	28	016960506	€ 80,00 € 44,90
1696T 800	800	66	28	016960508	€ 89,00 € 49,90
1696T 1000	1000	66	28	016960510	€ 94,00 € 52,90
1696T 1200	1200	66	28	016960512	€ 117,00 € 65,90

1760/IR500

017600350

€ 169,50
€ 95,50



Termometro digitale ad infrarossi con doppio puntamento laser



DATI TECNICI

- Range temperatura: -50 ÷ 500 °C (-22 a 932 °F)
- Risoluzione display: 0,1
- Emissività: regolabile 0,1 ÷ 1
- Precisione: -50 a 20 °C (+/- 3 °C); 20 ÷ 500 °C (+/-2% o 2 °C)
- Risoluzione ottica (D:S): 12:1
- Auto Spegnimento: circa 10 secondi
- Temperatura di funzionamento: 0 ÷ 50 °C
- Temperatura di stoccaggio: -20 ÷ 60 °C
- Alimentazione: 1 batteria 9V

1760PA/AC-DC

017600000

€ 352,00
€ 199,00



Pinza amperometrica e multimetro digitale

- PARAMETRI RILEVABILI**
- Tensione DC: 0.1mV ÷ 600V
 - Tensione AC: 0.1mV ÷ 600V
 - Corrente DC: 0.01 A ÷ 1000 A
 - Corrente AC: 0.01 A ÷ 1000 A
 - Resistenza: 0.1Ω ÷ 40MΩ
 - Capacità: 0.001nF ÷ 40 μF
 - Frequenza: 0.001kHz ÷ 4kHz
 - Temperatura: -40 °C ÷ 1000 °C
 - 40 °F ÷ 1832 °F

1000 A



17600HM/2

017600027



€ 398,00
€ 219,00

NEW!

Megaohmetro per test isolamento ad alta tensione

Il nostro megaohmetro è sinonimo di tecnologia e precisione per misurazioni da veri professionisti. Con una capacità d'isolamento fino a 100 GΩ a 1000V di tensione, questo strumento è l'ideale per misurazioni professionali e precise in tutte le applicazioni elettriche.

Caratteristiche:

- Test di isolamento fino a 100 GΩ con 1000V di tensione
- Ampio display di immediata lettura, retroilluminato
- Protezione dall'acqua IP67
- Base in gomma portaterminale per un maggior comfort durante l'uso
- Terminali a doppio isolamento CAT IV 600V, CAT III 1000V
- Ideale per auto elettriche ed ibride
- Vero valore efficace TRUE RMS



**IDEALE PER
AUTO ELETTRICHE ED IBRIDE**

	Campo di misura	Precisione base
Tensione AC:	10V - 600V	±(1.5% +5)
Tensione DC:	0V - ±600V	±(1.5% +5)
Resistenza :	0.01Ω - 200Ω	±(2% +5)
Test isolamento @1000V:	0.01Ω - 100GΩ	±(1.5% +5)
Frequenza:	1~1KHz	±(0.1% +3)

1760/RMS

017600020

€ 316,00
€ 183,00



Multimetro digitale industriale con gomma esterna antiscivolo ed antiurto

- Ingressi protetti
- Autoranging
- Ampio display di immediata lettura, retroilluminato blu
- Terminali a doppio isolamento 1000V, lunghezza 1 m
- Sonda temperatura tipo K (inclusa)
- Autospegnimento
- Base in gomma portaterminale per un maggiore comfort durante l'uso
- In custodia morbida
- CAT IV 600V/ CAT III 1000V
- Vero valore efficace TRUE RMS



	Campo di misura	Precisione base
Tensione AC/DC	110mV - 600V ±0.8%	- ±2% rdg
Corrente AC/DC	110µA - 10A ±1.5%	- ±2% rdg
Resistenza	110Ω - 40MΩ ±1.2%	- ±2.5% rdg
Capacità	11nF - 40mF ±5%	- ±10% rdg (fino a 11mF)
Frequenza	1100Hz - 110 MHz ±1.2%	- ±1.5% rdg
Temperatura	-32 °C - +1000 °C ±3%	- ±5% rdg
Test diodi	3V dc ±10% rdg	
Test continuità	<30 Ω	

1760S

017600022

€ 91,00
€ 53,00



Multimetro digitale compatto, con lettura a valore efficace TRUE RMS

- Protezione IP40
- Autoranging
- Ampio display di immediata lettura, retroilluminato blu
- Autospegnimento
- Indicazione batteria scarica
- In custodia morbida
- CAT III 600V
- Vero valore efficace TRUE RMS



Parametri rilevabili:
Tensione DC: 200 mV-2/20/200/600V
Tensione AC: 100/600V
Corrente DC: 200 mA-10 A
Corrente AC: 0,01-10 A
Resistenza: 200Ω - 2/20/200 kΩ - 2 MΩ
Test diodi: da 0.4 a 0.7 V dc
Alimentazione: 2 batterie 1,5V tipo AAA

1370

Martelli tipo tedesco per meccanici,
manico in legno



HICKORY UNI 7778 DIN 1041

	g	g		€
1370/300	300	439	013700053	€ 16,30 € 9,50
1370/500	500	669	013700055	€ 19,90 € 11,50
1370/800	800	949	013700058	€ 26,00 € 15,00
1370/1000	1000	1180	013700060	€ 31,00 € 18,00
1370/1500	1500	1722	013700065	€ 35,50 € 20,50
1370/2000	2000	2181	013700070	€ 42,00 € 24,50

1370T

Martelli tipo tedesco
manico in fibra di vetro



	g	g		€
1370T/300	300	452	013700630	€ 24,10 € 13,90
1370T/500	500	663	013700650	€ 26,50 € 15,40
1370T/800	800	1017	013700680	€ 28,00 € 16,30
1370T/1000	1000	1279	013700700	€ 35,50 € 20,50
1370T/1500	1500	1740	013700750	€ 41,50 € 24,00

32AU

000320160

~~€ 57,00~~
€ 33,00

Bulino automatico con corpo brunito

- Forza d'urto regolabile fino a 50 Kg
- Utilizzabile con una sola mano



L 150 mm



Ø 3 mm

1390

Mazzuole con battenti intercambiabili
in materiale plastico, manico in legno



UNI 7784

	Ø mm	g		€
1390/22	22	134	013900022	€ 19,90 € 11,50
1390/28	28	230	013900028	€ 24,70 € 14,30
1390/35	35	365	013900035	€ 33,50 € 19,50
1390/45	45	689	013900045	€ 53,50 € 31,00
1390/60	60	1462	013900060	€ 90,50 € 53,00

33NR

Punzoni con numeri

- Per incisione su acciaio con resistenza R fino a 80 kg/mm²
- Kit composto da 9 punzoni: numeri dallo 0 al 9

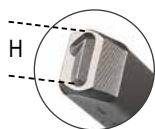

	H mm	L mm	A mm		€
33NR 3	3	61	6,35	000330003	€ 22,80 € 13,00
33NR 4	4	62	7,93	000330004	€ 27,50 € 16,00
33NR 5	5	62	7,93	000330005	€ 27,50 € 16,00
33NR 6	6	68	9,52	000330006	€ 33,50 € 19,00
33NR 8	8	71	12,7	000330008	€ 49,00 € 28,00

33LT

Punzoni con lettere

- Per incisione su acciaio con resistenza R fino a 80 kg/mm²
- Kit composto da 27 punzoni: lettere dalla A alla Z + &

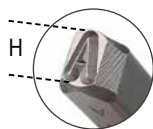

	H mm	L mm	A mm		€
33LT 3	3	61	6,35	000330023	€ 64,00 € 37,00
33LT 4	4	62	7,93	000330024	€ 78,00 € 45,00
33LT 5	5	62	7,93	000330025	€ 78,00 € 45,00
33LT 6	6	68	9,52	000330026	€ 96,00 € 55,00
33LT 8	8	71	12,7	000330028	€ 144,00 € 83,00

1547/C6

015470006

~~€ 301,00~~
€ 169,00

Estrattori per cuscinetti con false sfere

Cuscinetti:

1547/1
6011-6014, 6206-6211, 6303-6308, 6403-6405
1547/2
6004-6010, 6200-6205, 6300-6304

- Utilizzabile solo dopo aver "sgabbiato" le sfere



420x185x60 mm

1545/C5M

015450011

~~€ 585,00~~
€ 332,00

Estrattore 1542/1 con 5 espansori 1544



265x180x45 mm

	A mm	C mm
1544/1	9+12	0,80
1544/2	13+17	1,15
1544/3	16+21	1,70
1544/4	20+25	1,65
1544/5	25+30	2,00



1430/S5

014300105

~~€ 27,00~~
€ 15,90

Estrattori conici per viti e prigionieri destrorsi danneggiati in acciaio legato

1430/1-1430/2-1430/3
1430/4-1430/5



1500N

Estrattori universali a 2 griffe

- Il particolare disegno della griffa permette un bloccaggio automatico della stessa sotto carico
- Impiego sia per esterni che per interni
- Griffe mobili lungo la traversa

	A min+max mm	L mm	L1 mm	● mm	A1	015000600	€
1500N/0	18÷65	70	100	15	110	015000600	€ 80,00 € 46,00
1500N/1	23÷70	100	130	17	130	015000601	€ 83,50 € 48,00
1500N/2	23÷100	100	130	17	160	015000602	€ 90,50 € 52,00
1500N/3	35÷140	150	190	20	230	015000603	€ 150,50 € 87,00
1500N/4	35÷190	150	190	20	280	015000604	€ 162,00 € 93,00
1500N/5	43÷250	205	295	27	360	015000605	€ 312,00 € 179,00
1500N/6	43÷320	205	295	27	430	015000606	€ 338,00 € 195,00

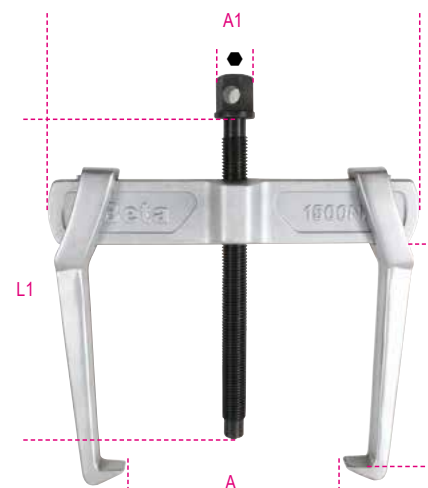

332

Mini-tagliatubi per rame e leghe leggere



	L mm	Ø mm "		€
332	59	3÷16 1/8"÷5/8"	003320001	€ 24,60 € 14,00
332/2	63	3÷28 1/8"÷1"1/8"	003320003	€ 27,50 € 15,90

376

Giratubi modello svedese ganasce piane a 90°



	L mm	Ø "	Ø mm		€
376 320	320	1" gas	34	003760032	€ 52,00 € 29,50
376 410	410	1 1/2" gas	49	003760041	€ 68,00 € 39,00
376 550	550	2" gas	60	003760055	€ 108,00 € 59,50
376 630	630	3" gas	90	003760063	€ 192,50 € 109,00

342

Cesoia a cricchetto per tubi in materiale plastico

~~€ 55,50~~
€ 32,00

003420030 1,5 Kg



Ø 0÷42 mm
1"5/8

363

Giratubi modello americano con corpo in lega leggera e ganasce in acciaio forgiato



	L mm	Ø "	Ø mm		€
363 350	350	2" gas	60	003630035	€ 70,50 € 41,00
363 450	450	2 1/2" gas	76	003630045	€ 95,00 € 55,00
363 600	600	3" gas	90	003630060	€ 168,50 € 93,00
363 900	900	5" gas	140	003630090	€ 301,00 € 175,00
363 1200	1200	6" gas	165	003630120	€ 319,00 € 185,00

1750KG10

Ingrassatore a leva da 10 kg con tubo ad alta pressione da 2 m

- Dotato di raccordo girevole per non strozzare il tubo
- Corpo pompante in alluminio pressofuso con valvola di sfianto

3 differenti livelli di pressione impostabili:

- 4 gr a 275 bar
- 7 gr a 206 bar
- 9 gr a 137 bar

Dimensioni fusto:
Altezza 312,5 mm
Diametro interno 220 mm
Diametro esterno 224 mm



312,5 mm

345SB

Sbavatore a rasciutto a lama intercambiabile girevole

- Per tubi in rame, leghe leggere e PVC
- Fornito con 2 lame

L mm
150



1750

Compressori a leva per grasso, 500 cc

~~€ 45,50~~
€ 26,00

017500500

550 BAR



RICARICA WIRELESS

SCOPRI DI PIÙ



La gamma di prodotti per illuminazione wireless Beta include torce, lampade, lampade da testa e faretto led comodamente ricaricabili attraverso un'unica base di ricarica, senza dover necessariamente ricorrere ai cavi, che possono essere fastidiosi durante le operazioni di lavoro.

La tecnologia wireless rappresenta una delle più recenti innovazioni nel campo dell'illuminazione da lavoro.

Questo sistema innovativo offre una soluzione pratica e moderna per le esigenze di ogni professionista.



1833XSW

018330011

~~€ 49,50~~
€ 28,50

Torcia a LED per ispezioni con ricarica wireless

- Due intensità luminose: LED SMD, 250 - 80 Lumen
- Batteria ricaricabile: 3,7V 700 mAh., 2.59 Wh Li-ion
- Due modalità di ricarica:
 - base wireless 1839BRW
 - alimentatore con attacco USB-C
- Tempo di ricarica:
 - 2 h con base di ricarica wireless
 - 2 h con alimentatore
- Autonomia: 2-8 h
- Indicatore LED del livello di batteria
- Magneti su base e retro
- Clip da cintura
- IP54
- IK07
- Cavo USB-C incluso



L 145 mm



1833MW

018330013

~~€ 90,50~~
€ 52,00

Torcia a LED ad alta luminosità con ricarica wireless

- Quattro intensità luminose: LED SMD, 1000 - 400 - 30- 5 Lumen
- Batteria ricaricabile: 3,7V 2600 mAh., 9.62 Wh Li-ion
- Due modalità di ricarica:
 - base wireless 1839BRW
 - alimentatore con attacco USB-C
- Tempo di ricarica:
 - 6 h con base di ricarica wireless
 - 4 h con alimentatore
- Autonomia: 2-200 h
- Indicatore del livello di batteria a 3 led
- Magnete sul retro
- IP68
- IK07
- Cavo USB-C incluso



L 160 mm



SCOPRI DI PIÙ



RICARICA WIRELESS ((o))

1838SW

018380142

€ 108,50
€ 58,00

Lampada snodata ricaricabile a LED con ricarica wireless

- Batteria ricaricabile 3.6V 3.350mAh Li-ion
- 2 modalità di ricarica:
 - base wireless 1839BRW
 - alimentatore con attacco USB-C
- Tempo di ricarica:
 - 6.5 h con base ricarica wireless
 - 4.5 h con alimentatore
- Autonomia:
 - frontale: 2-8 h
 - spot (testa): 7 h
- Indicatore livello di batteria a 3 led
- Base orientabile a 180°
- Corpo in gomma antiscivolo
- Doppio gancio orientabile
- Magneti su base e retro
- IP65
- IK07



- **Doppia emissione luminosa:**
 - frontale: LED COB, 3 intensità luminose: 250 - 500 - 1000 Lumen
 - spot (testa): LED SMD, 200 lumen



1836AW

018360051

€ 74,50
€ 43,50

Lampada da testa a LED con ricarica wireless, con doppia emissione luminosa

- Batteria ricaricabile: Li-Ion 3.7 V, 1500 mAh, 5.55 Wh
- 2 modalità di ricarica:
 - base wireless 1839BRW
 - alimentatore con attacco USB-C
- Cavo USB-C incluso
- Autonomia:
 - principale: 4-18 h
 - spot: 4 h
- IP 65
- IK 07



- **2 emissioni luminose:**
 - principale: 3 intensità luminose LED COB 30 - 200 - 400 lumen
 - spot: LED COB, 400 lumen



1838POCKET

018380080

€ 70,50
€ 40,50

Faretto tascabile snodato, a LED, orientabile, con doppio fascio luminoso, ricaricabile con ricarica wireless

- Batteria ricaricabile 3.7V 2600mAh Li-ion
- 2 modalità di ricarica:
 - base wireless 1839BRW
 - alimentatore con attacco USB-C
- Tempo di ricarica:
 - 4.5 h con base ricarica wireless
 - 4 h con alimentatore
- Autonomia:
 - luce principale: 3-9 h
 - luce spot: 4.5 h
- Indicatore livello di batteria a 3 led
- Orientabile a 210°
- Corpo in gomma antiscivolo
- Base magnetica
- IP65
- IK07
- Cavo USB-C incluso



- **Doppia emissione luminosa:**
 - luce principale: LED COB, 3 intensità luminose: 160 - 400 - 800 Lumen
 - luce spot: LED SMD, 250 lumen
- **Angolo illuminante:**
 - luce principale: 160°
 - luce spot: 18°

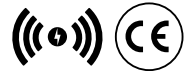

RICARICA WIRELESS

1839BRW

018390002

~~€ 95,00~~
€ 55,00



Base di ricarica wireless, compatibile con lampade 1838POCKET, 1838SW, 1836AW, 1833MW, 1833XSW

- Due posizioni di ricarica, con attacco magnetico, utilizzabili contemporaneamente
- Con supporto estraibile per ricarica wireless telefono cellulare
- Led per indicare lo stato di ricarica
- Max input 10W x2
- Input: AC 100-240V 50/60Hz
- Output: DC 12V 1.5A / DC 9V 2A / DC 5V 3A
- Attacco USB-C
- Cavo QC3.0 USB-C (Fast charger)
- Caricatore QC3.0 USB-C (Fast charger)
- IP20
- IK07

RICARICA ANCHE IL TUO SMARTPHONE



- **Appendibile a parete tramite:**
3 forti magneti sul retro
2 fori per viti

KIT WIRELESS

Il kit wireless permette di avere in un'unica soluzione prodotti con diverse funzionalità offrendo una postazione di ricarica più comoda e ordinata.

La base con due posizioni di carica wireless può essere appesa a parete, per avere sempre a portata di mano gli strumenti di illuminazione per il proprio lavoro e semplifica l'organizzazione degli spazi. Inoltre, grazie al supporto estraibile è possibile ricaricare anche il telefono cellulare.

SCOPRI DI PIÙ



1839W/K1

018390810

~~€ 266,00~~
€ 138,00

Kit lampade wireless 1838SW e 1838POCKET con base di ricarica compatibile 1839BRW

- Lampada snodata ricaricabile a LED con ricarica wireless (1838SW)
- Lampada tascabile snodata a LED orientabile con ricarica wireless (1838POCKET)
- Base di ricarica wireless (1839BRW) compatibile con le lampade del kit

~~€ 270,00~~
€ 141,00

1839W/K2

018390820

Kit lampade wireless 1838SW e 1836AW con base di ricarica 1839BRW

- Lampada snodata ricaricabile a LED con ricarica wireless (1838SW)
- Lampada da testa a LED con ricarica wireless (1836AW)
 - Base di ricarica wireless (1839BRW) compatibile con le lampade del kit

Risparmi
€ 15,50

Rispetto all'acquisto dei prodotti sciolti



1838SW

1838POCKET

1839BRW

1839BRW

1838SW



1836AW

1833

Torcia LED ad alta luminosità in robusto alluminio anodizzato

- Cono luminoso regolabile
- 2 intensità luminose
- IP66

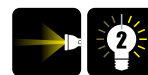

Durata 10.0 h - L 150 mm

1833 S

~~€ 39,50~~
€ 21,80

018330002



Durata 7.5 h - L 162 mm

1833 M

~~€ 49,50~~
€ 28,80

018330003

1837C



Faretto ricaricabile a LED da cantiere

- 3 intensità luminose
- Carica batterie:
input: 100-240V AC - 50/60Hz;
output: 15V 1.5A
- Tempo di ricarica: 4 h
- Indicatore di carica a 3 LED
- Orientabile a 180°
- IP65; IK07



500/1000/2100 lumen

1837C/2100

~~€ 197,00~~
€ 115,00

018370210



1100/2100/4300 lumen

1837C/4300

~~€ 289,00~~
€ 167,00

018370430

1837S

~~€ 64,00~~
€ 35,00

Treppiede telescopico per supporto faro da cantiere

- In metallo
- Altezza variabile 70÷170 cm
- Compatibile con 1837C e 1838FLASH



1838FLASH

~~€ 349,00~~
€ 189,00

018380300

Faretto ricaricabile ultracompatto, studiato per offrire la migliore soluzione possibile in ogni utilizzo



- LED ad altissima luminosità
- IP65
- Robusto ed affidabile
- Batteria ai polimeri di litio 7,4 V 4000 mAh
- **2 emissioni luminose:**
360-720 Lumen



12V



230V

5 m



85x100x155 mm



360°

1/4"



1838/11LED

~~€ 171,00~~
€ 93,50

018380111



Lampada ricaricabile con LED ad altissima luminosità

- Batteria ai polimeri di litio
- Corpo compatto in gomma antiscivolo
- Con stazione di ricarica 110-230Vac/50-60Hz
- IP65



Vetrino frontale facilmente sostituibile



LED in testa per illuminazione multi direzionale



Gancio orientabile



<20%



1838PN**NEW!**

SCOPRI DI PIÙ

018380008

~~€ 58,00~~
€ 29,90
**Lampada a LED a penna ricaricabile**

- **2 emissioni luminose:** principale e spot
- 3 intensità luminose:
principale COB LED 350 - 175
Lumenspot: SMD LED 120 Lumen
- Batteria ricaricabile: Li-Ion 3.7 V, 1600 mAh
- Tempo di ricarica: 2,5 h
- Autonomia:
principale: 6/3 h
spot: 6 h
- Base magnetica
- Clip da cintura/taschino magnetica
- IP65; IK07
- Cavo USB-C incluso

**1838COMPACT****NEW!**

SCOPRI DI PIÙ

018380011

~~€ 65,00~~
€ 35,00
**Lampada a LED compatta ricaricabile**

- **2 emissioni luminose:** principale e spot
- 3 intensità luminose:
principale COB LED 300 - 120 Lumen
spot SMD LED 150 Lumen
- Batteria ricaricabile: Li-Ion 3.7 V, 1500 mAh
- Tempo di ricarica: 2,5h
- Autonomia:
principale: 7/3,5 h
spot: 6 h
- Clip da cintura/taschino
- IP65; IK07
- Cavo USB-C incluso



60,8x26x120 mm

**1838SLIM**~~€ 75,50~~**€ 41,50**

018380221

**Lampada sottile a 3 LED
snodata ricaricabile**

- Base magnetica
- Tempo di ricarica: 2.5 h
- Autonomia: 2-3.5 h / spot 3 h
- IP54; IK07

3 emissioni luminose:

- Frontale: 100/200 lumen
- Posteriore: 180 lumen
- Spot (testa): 80 lumen



L 307 mm

**1838AM**~~€ 112,00~~**€ 61,50**

018380400

**Lampada da ispezione ricaricabile a LED,
con doppia emissione luminosa, snodata
e orientabile a 180°, con base magnetica
e gancio orientabili****2 emissioni luminose:**

- frontale: LED COB, 80-800 lumen,
regolabile con potenziometro
- spot (testa): LED SMD, 120 lumen,
interruttore ON-OFF
- Con attacco USB-C
- Fornita con caricatore 100-240V / 50-60Hz
- Tempo di ricarica: 4 h
- Autonomia:
frontale: 2.5-16 h
spot (testa): 10 h
- Indicatore livello di batteria a 3 led
- Base magnetica (con magnete al neodimio)
orientabile a 90°
- Gancio orientabile alla base
- IP54
- IK07

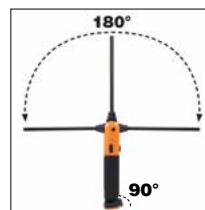

- Snodata e orientabile a 180°
(± 90° rispetto all'asse)



L 405 mm



1741TR

017410410

~~€ 43,00~~
€ 23,00

NEW!

**Rivettatrice con testa rotante
fornita con 4 testine intercambiabili**

Ø mm	2,4	3,2	4	4,8
Alluminio	•	•	•	•
Acciaio	•	•	•	
Inox	•	•	•	



L 285 mm



1741

017410003

~~€ 39,50~~
€ 22,00

**Rivettatrice fornita con
4 testine intercambiabili**

Ø mm	2,4	3,2	4	4,8	5
Alluminio	•	•	•	•	•
Acciaio	•	•	•	•	•
Inox	•	•	•		



L 260 mm



1741P

017410303

~~€ 55,00~~
€ 29,90

**Rivettatrice ad alte prestazioni fornita
con 4 testine intercambiabili**

Ø mm	2,4	3,2	4	4,8	5
Alluminio	•	•	•	•	•
Acciaio	•	•	•	•	•
Inox	•	•	•	•	•



L 260 mm



1741U

017410450

~~€ 49,00~~
€ 27,80

**Rivettatrice ultra compatta
con regolazione dello sforzo
fornita con 4 testine
intercambiabili**

Ø mm	2,4	3	3,2	4	4,8
Alluminio	•	•	•	•	•
Acciaio	•	•	•	•	•
Inox	•	•	•	•	



**3 GRIFFE:
MIGLIOR PRESA
DEL RIVETTO**

L 200 mm



PRODOTTI ELETTRICI

BM Group progetta, produce e distribuisce elementi di connessione e prodotti per l'installazione elettrica, dal 1958. Qualità, sicurezza e affidabilità sono da sempre i valori di BM, quei valori che, insieme alla passione per l'eccellenza, hanno portato l'azienda a diventare, passo dopo passo, il punto di riferimento nel mercato del materiale elettrico. Dal 2018 BM Group fa parte del gruppo Beta, un'unione che ha permesso di integrare la gamma Beta con un'offerta completa di terminali, morsetti, fascette e nastri isolanti.



1608/C9

016080045 2 kg

~~€ 259,00~~
€ 139,00

**Pinza per capicorda 1608
con assortimento di 450 capicorda**



451x

420x185x60 mm

1748-N

BM1100

~~€ 64,50~~
€ 34,90

**Pinze per fascette in nylon
con larghezza da 2.5 a 4.8 mm**

- Taglio automatico al raggiungimento della tensione impostata
- Dotata di regolazione della tensione di serraggio
- Struttura in polimero e fibra di vetro, parti interne in metallo



max
4,8 mm

1609B

016090101

~~€ 342,00~~
€ 195,00

Pinza crimpatrice meccanica

- Per capicorda in rame non isolati da 10 a 120 mm²
- Impugnatura in gomma antiscivolo
- Perno interno con sezione ad "H" per la massima scorrevolezza del punzone
- In acciaio brunito



L 600 mm

10÷120 mm²



1149F

011490010

~~€ 18,60~~
€ 10,80

**Pinza spellafili frontale autoregolabile,
con dispositivo di taglio**

- Adattamento automatico ai diametri dei conduttori
- Lunghezza della spellatura regolabile
- Regolazione della pressione di taglio isolante
- Dispositivo di taglio integrato

0,2÷6 mm²



1606T

016060005

~~€ 334,00~~
€ 179,00

**Pinza per capicorda a tubetto,
crimpatura su 4 lati**

Minore sforzo alla leva



1128FX ~~€ 34,50~~
€ 19,50
 011280090

Forbici per elettricisti lame dritte in acciaio inossidabile con microdentatura, gola tranciavaso e crimpatore per terminali a tubetto

- Custodia agganciabile alla cintura
- Impugnatura bimateriale
- Perno anti-allentamento



1128BMX ~~€ 18,90~~
€ 10,90
 011280051

Forbici per elettricisti lame dritte in acciaio inossidabile con microdentatura

- Lame in acciaio INOX dritte
- Gola tagliafilo
- Con microdentatura su un tagliente



1128BAX ~~€ 35,50~~
€ 19,90
 011280088

Forbici per elettricisti a doppio effetto, con profili a fresa in acciaio inossidabile rivestito in DLC

- Alta durezza superficiale delle lame (resistenza all'abrasione e mantenimento dell'affilatura nel tempo)
- Basso coefficiente di attrito (scorrevolezza e potenza di taglio)
- Fornite con custodia plastica snodata

**+DUREZZA
 -COEFFICIENTE
 D'ATTRITO**



Profilo a fresa:
 studiate per allargare
 fori su plastica da 13 a 25 mm



1771BM ~~€ 21,70~~
€ 12,50
 017710050

Cutter 18 mm fornito con 6 lame

- Impugnatura bimateriale antiscivolo
- Caricamento automatico dell'lama nuova
- Ghiera bloccalama per la massimastabilità della lama sotto sforzo
- cursore di sicurezza antiritorno



1778SOS ~~€ 35,00~~
€ 19,50
 017780080

Coltello soccorso auto con funzione martello frangicristallo e tagliacinture di sicurezza, in astuccio

- Con clip e custodia in tessuto con passacintura
- Impugnatura in alluminio anodizzato
- Blocco lama di sicurezza

SCOPRI DI PIÙ



1772M ~~€ 19,80~~
€ 11,50
 017720040

Cutter a lama retrattile di sicurezza fornito con 4 lame

- Lama con rientro automatico a molla
- Corpo in lega pressofusa
- Levapunti integrato nel manico



1778MT L'UTENSILE MULTIFUNZIONE

COMPLETO DI INSERTI

SCOPRI DI PIÙ



Si distingue dagli articoli simili presenti in commercio per caratteristiche che denotano la sua origine BETA: pinza di qualità incomparabile, utilizzo di materiali ricercati ed elevato contenuto tecnologico.

La presenza di 11 inserti, aventi le geometrie più presenti sul mercato, rende questo articolo ideale per ogni ambiente e condizione di lavoro, dal campeggio alla nautica, dalla caccia al fai da te.

1778MT

017780055

~~€ 105,00~~
€ 59,50

Utensili multifunzione completi di inserti e fodero

9 utensili per un totale di 22 funzioni:

- Pinza universale
- Lama grande
- Lama ondulata
- Seghetto
- Lima
- Apriscatole/Apribottiglie
- Forbici
- Portainseri
- Giravite per viti con impronta Phillips®

**ADATTO
AD OGNI
SITUAZIONE!**



Estrazione accessori facilitata



Pulsanti sblocco utensili



11 bits + bussola + pinzetta



Righello 100 mm / 4 pollici

**PROGETTATO
PER OGNI NECESSITÀ!**

1777BMT

017770050

~~€ 29,50~~
€ 16,50

Cutter a serramanico con lama trapezoidale

- 4 profondità regolabili della lama: 4 - 9,5 - 15,5 - 21,5 mm
- Gola tagliacordino
- Fornito con 3 lame



1726BM

017260050

~~€ 49,00~~
€ 27,00

Seghetto con sistema di tensionamento della lama a sgancio rapido

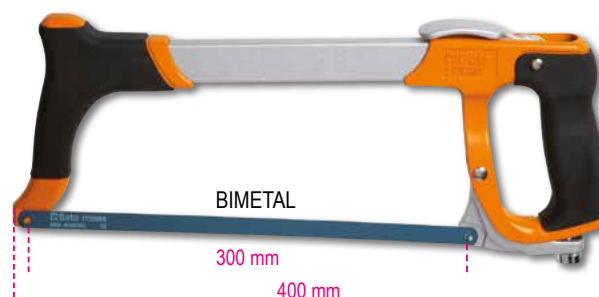
- Struttura robusta per maggiore stabilità
- Impugnatura antiscivolo
- Sgancio lama rapido a leva
- Lama inclinabile a 45°
- Design ergonomico





AVVOLGITORI

La gamma avvolgitori, progettata e sviluppata da Beta, offre un programma ampio e completo, atto a soddisfare le esigenze di tutti i professionisti. Molla ad alta resistenza, che assicura una estrema durata nel tempo e la massima fluidità di utilizzo. Scocche realizzate in polipropilene ad alto spessore per una elevata resistenza agli urti. Dispositivo a cremagliera, che permette di bloccare il riavvolgimento automatico del cavo, facilmente disinseribile per permettere di lavorare in trazione continua. Tutti gli avvolgitori sono forniti di una staffa orientabile di 180° e di una seconda staffa da fissare a muro per l'aggancio/sgancio rapido dell'avvolgitore.

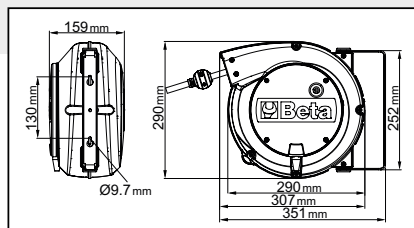

AVVOLGICAVO

- Lunghezza cavo fuori scocca 1 m
- Cremagliera disinseribile per cavo sempre in trazione
- 15 m di cavo arrotolato



1842 15-H05/LED

018420821

€ 353,00

€ 204,00

Avvolgitore automatico completo di lampada a LED, 100-240Vac

- Con trasformatore di sicurezza 230/12V
- Cavo H05VV-F 2x1,0 mm²



1844 15-H05

018440315

€ 230,00

€ 133,00

Avvolgitore automatico con cavo 3Gx1,5 mm²

- Cavo 3Gx1,5 mm²
- Con protettore termico
- Potenza max. arrotolata 1500W (230V-20 °C)
- Potenza max. srotolata 2500W (230V-20 °C)



1844 15-H05/SCK

018440316

€ 240,00

€ 139,00

Avvolgitore automatico con cavo 3Gx1,5 mm² con presa e spina SCHUKO

- Cavo 3Gx1,5 mm²
- Con protettore termico
- Potenza max. arrotolata 1500W (230V-20 °C)
- Potenza max. srotolata 2500W (230V-20 °C)



1845 15-H07

018450367

€ 474,00

€ 275,00

Avvolgitore automatico con cavo 3Gx2,5 mm² (H07RN-F)

- Cavo 3Gx2,5 mm²
- con protettore termico
- Potenza max. arrotolata 2000W (230V-20 °C)
- Potenza max. srotolata 3000W (230V-20 °C)



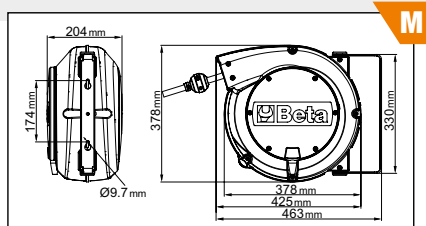
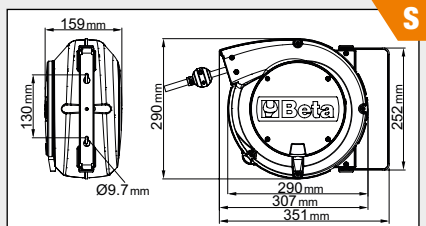

AVVOLGITUBO

- Pressione di utilizzo massima 15 bar
- Tubo in Poliuretano retinato
- Temperatura di utilizzo -5 °C/+50 °C

1900S 8X10

019000080

~~€ 177,50~~
€ 95,00

Avvolgitubo automatico
Tubo Ø 8x12 mm da 10 m



Ø GAS BSP 1/4"

1900M 8X15

019000085

~~€ 243,00~~
€ 129,00

Avvolgitubo automatico
Tubo Ø 8x12 mm da 15 m



Ø GAS BSP 1/4"

1900M 10X15

019000115

~~€ 253,00~~
€ 139,00

Avvolgitubo automatico
Tubo Ø 10x14 mm da 15 m



Ø GAS BSP 3/8"

1900M 12X15

019000125

~~€ 330,00~~
€ 179,00

NEW!

Avvolgitubo automatico
Tubo Ø 12x16 mm da 15 m

- 3 raccordi per utilizzo con acqua

**IDEALE PER
AVVITATORI
DI GRANDE
POTENZA**



Ø GAS BSP 1/2"

1273MQ/D6

012730851

~~€ 73,00~~
€ 42,50

Serie di 6 giravite isolati

1274MQ ● 3x100-4x100-5,5x125 mm
1272MQ ⊕ PH0x60-PH1x80-PH2x100 mm

EN 60900



⚡ **1000 V**

1273MQF/D6

012730606

~~€ 93,50~~
€ 54,00

Serie di 6 giravite isolati

1274MQ/F ● 3,5x100 - 4,5x100 -
5,5x125 - 6,5x150 mm
1272MQ/F ⊕ PH1x80 - PH2x100 mm

EN 60900



⚡ **1000 V**

1128MQ

011280101

~~€ 52,50~~
€ 30,50

Forbici per elettricisti lame in acciaio inossidabile con microdentatura

⚡ **1000 V**

IEC 60900



1169MQ/D2

011690152

~~€ 105,50~~
€ 59,00

Assortimento di 1 pinza universale isolata e 1 tronchese isolato

⚡ **1000 V**

EN 60900



11082MQ
160 mm

1150MQ
180 mm

920MQ/C16

009200917

5,2 kg

~~€ 969,00~~
€ 499,00

**Assortimento di 9 chiavi a bussola esagonali
3 chiavi a bussola esagonali maschio
e 4 accessori in cassetta di lamiera**

⚡ **1000 V**

IEC 60900



	920MQ/A	○	8-10-12-13-14-17-19-22-24 mm
	920MQ/21		135 mm
	920MQ/22		264 mm
	920MQ/55A		
	920MQ/T		
	920MQ/PE	○	5-6-8 mm

16x

420x280x60 mm



12"

C04TSS/7

024003077 63 kg

€ 2.770,00

€ 1.499,00

Cassettiera mobile con sette cassetti in acciaio inossidabile

- 7 cassetti da 570 x 410 mm montati su guide telescopiche a sfera;
- 6 cassetti altezza 83 mm; 1 cassetto altezza 170 mm;
- 4 ruote Ø 125 mm 2 fisse e 2 girevoli (due con freno);
- Serratura frontale centralizzata;
- Struttura esterna in acciaio inossidabile AISI 430
- Maniglia cassetti in alluminio
- Ruote, guide e interno dei cassetti in acciaio standard

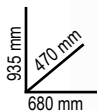
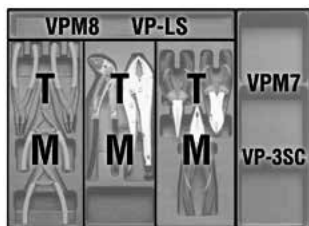
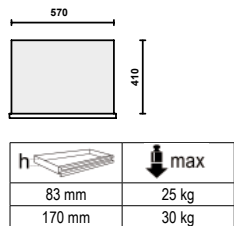

GLI UTENSILI BETA INOX POSSONO ESSERE STERILIZZATI IN AUTOCLAVE A 121 °C

C20TSS

021203001 4 kg

€ 310,00

€ 169,00

Cestello estendibile a cinque scomparti in acciaio inossidabile AISI 304, vuoto

Può essere utilizzato in ambienti critici, ovvero zone e aree in cui non è ammesso il livello minimo di contaminazione, resiste alla ruggine e ai principali acidi ed è sterilizzabile in autoclave a 121° C.

Ambienti critici in cui può essere impiegato:

- Industria alimentare
- Produzione farmaceutica - classe C
- Applicazioni marine
- Laboratori biotecnologici e biomedici



450x200x210 mm

42INOX/SC9

000420387

€ 202,50

€ 115,00

Serie di 9 chiavi combinate in acciaio inossidabile con supporto compatto

8-10-11-12-13-14-15-17-19 mm



96TINOX/S8

000961954

€ 152,00

€ 79,00

Serie di 8 chiavi maschio esagonale piegate con impugnatura di manovra in acciaio inossidabile

2,5-3-4-5-6-7-8-10 mm



1293INOX/D8

012930408

€ 99,50

€ 49,00

Serie di 8 giravite in acciaio inossidabile

5x



1290INOX ● 0,4x2,5x50-0,5x3x75
0,8x4x100-1,0x5,5x150
1,2x6,5x150 mm

3x



1292INOX ⊕ PH0x60-PH1x80
PH2x100 mm

SCOPRI DI PIÙ



9860

~~€ 11,10~~
€ 6,50

098600075

MULTI FOAM

Schiuma poliuretanic



Schiuma poliuretanic manual monocomponente, isolante e sigillante. Ideale per fissare i telai delle finestre e riempire i giunti di pareti divisorie, soffitti, pavimenti, affioramenti di tubi e condotte. Eccellente adesione a calcestruzzo, mattoni, pietra, intonaco, legno, metallo e materie plastiche. Verniciabile e intonacabile.

750 ml



9840BF

~~€ 14,70~~
€ 8,60

098400029

BETA FIX

Adesivo di montaggio ultra-forte, effetto ventosa, bianco



Adesivo di montaggio ultra-forte istantaneo. Grazie all'effetto ventosa, non è necessario staffare i materiali durante l'indurimento. Incolla cemento, vetro, cartongesso, ceramica, legno, metalli e plastiche (tranne PE, PP, PC, PMMA, PTFE, plastiche morbide, neoprene). Verniciabile.

290 ml



9844T/K12-1773U

~~€ 145,00~~
€ 69,00

098440931

NEUTRAL SIL

Kit 12 pezzi silicone 9844T + utensile 1773U

Silicone neutro

trasparente, antimuffa

Silicone neutro trasparente resistente a muffe, raggi UV, acqua e agenti atmosferici. Inodore. Adatto per sigillare bagni e cucine.



12x

310 ml



Compreso nel prezzo del valore netto di

€ 14,50

1773U



1749AC

~~€ 41,00~~
€ 23,80

017490005

Pistola ad alta spinta per ancoranti chimici e cartucce standard



230 mm
STANDARD Ø 50 mm

1749A

~~€ 46,00~~
€ 26,50

017490010

Pistola per sigillante modello professionale tubo in alluminio, per cartucce e sacchetti



5+1 Incluso nel prezzo

9710/B6 € ~~56,50~~ **34,90**
 097100840 **LUBRIBETA**
 Sbloccante lubrificante multiuso 7 funzioni

1. Sbloccante;
 2. Lubrificante;
 3. Detergente;
 4. Protettivo antiruggine;
 5. Disossidante per contatti elettrici;
 6. Idrorepellente;
 7. Anticongelante.
- Non contiene silicone.



BOX 6 PEZZI

5+1 Incluso nel prezzo

9752/B6 € ~~51,50~~ **31,90**
 097520840 **ZINC 98%**
 Zinco chiaro

Con elevato potere coprente, è ideale per zincare parti in ferro, ritocchi di saldatura, dadi, bulloni e parti sottoposte al deterioramento di agenti atmosferici. Particolarmente resistente a ossidazione e abrasione. Fortemente adesivo, crea un film elastico di colore molto chiaro, simile alla zincatura a caldo. Può essere sovra-verniciato. Ideale anche come protettivo finale. Non cola.



BOX 6 PEZZI

1773U € ~~25,00~~ **14,50**
 017730500

Utensile multiuso per silicone

- Inclusi:
- 5 puntali angolati in gomma
 - Lama di ricambio del raschietto

5 funzioni in 1 unico utensile



9841R € ~~26,50~~ **13,90**
 098410020

RED SEAL

Guarnizione siliconica rossa, resistente ad alte temperature, con pratico erogatore a pressione (pressure pack)

Ideale per porte di forni, piastre, sistemi di riscaldamento, scarichi, termostati, pompe, tubi di riscaldamento, parti motore non soggette ad alte pressioni e tutte le applicazioni dove è necessaria una resistenza alle alte temperature.

RESISTE FINO A 300°C

200 ml



9841N € ~~28,00~~ **14,90**
 098410120

BLACK SEAL

Guarnizione siliconica nera, resistente ad alte temperature, con pratico erogatore a pressione (pressure pack)

Ideale per coppe olio, pompe olio, carter, scatole cambio, parti motore non soggette ad alte pressioni e applicazioni che necessitano di resistenza ad alte temperature.

RESISTE FINO A 240°C

200 ml



1852R1750

018520175

€ 1.615,00
€ 899,00

Riscaldatore ad induzione portatile,
in valigetta di plastica

- Riscalda e sblocca bulloni, dadi, mozzi e cuscinetti particolarmente bloccati senza l'utilizzo di fiamme
- Permette di scaldare qualsiasi tipo di metallo ferromagnetico

Dati tecnici:

- Tensione di ingresso: 230V AC, 50/60 Hz
- Corrente di ingresso: max. 7,5 A
- Potenza: max. 1.75 kW

VANTAGGI

- 1 Risparmio di tempo: riscaldamento veloce e con grande precisione
- 2 Sicurezza anti incendio: non genera fiamme, massima sicurezza per l'operatore
- 3 Praticità: utilizzabile con una sola mano e serpentine facilmente intercambiabili

CAMPI DI APPLICAZIONE

- Automotive
- Manutenzione industriale
- Industria aeronautica
- Industria navale
- Industria petrolchimica

**MASSIMA SICUREZZA
SENZA L'USO
DI FIAMME**

SCOPRI DI PIÙ



Dotazione	
Due serpentine frontali con diametro 19 e 26 mm per sblocco dadi	
Una serpentina piatta per scaldare le superfici	
Una serpentina flessibile lunga 800 mm	



480x370x130 mm

1895

Vasca di lavaggio ad ultrasuoni
con funzione speciale di degassificazione

- Attraverso il riscaldamento del liquido e con l'azione degli ultrasuoni permette di pulire efficacemente parti di ricambio e pezzi metallici in genere (iniettori, carburatori, valvole, ecc...)
- Display digitale con regolazione della temperatura e del tempo di lavaggio
- Doppia funzione lavaggio: "soft" e "normal"
- Per una pulizia generale è sufficiente usare acqua ad una temperatura di 50/60 °C
- Per una pulizia più accurata aggiungere soluzioni detergenti non schiumogene specifiche per vasche ad ultrasuoni
- La funzione degassificazione accelera la liberazione d'aria in tutto il volume della vasca aumentando l'efficacia degli ultrasuoni



1895 157



SCOPRI DI PIÙ



1895 6

018950060

€ 760,00
€ 439,00

6 l

1895 13

018950130

€ 1.178,00
€ 679,00

13 l

1895 27

018950270

€ 1.640,00
€ 949,00

27 l

1895 157

018950357

€ 7.550,00
€ 3.999,00

157 l

NEW!

	1895 6	1895 13	1895 27	1895 157
Capacità vasca	6 litri	13 litri	27 litri	157 litri
Rubinetto di scarico	✓	✓	✓	✓
Potenza	150 Watt	300 Watt	500 Watt	2160 Watt
Potenza di riscaldamento	300 Watt	400 Watt	500 Watt	5000 Watt
Regolazione temperatura	0+80 °C	0+80 °C	0+80 °C	30+110 °C
Regolazione tempo di lavaggio	0-99 minuti	0-99 minuti	0-99 minuti	0-59 minuti
Frequenza	40 kHz	40 kHz	40 kHz	28 kHz - 40 kHz
Alimentazione	220/230V	220/230V	220/230V	220/380V
Dimensioni	330x180x310 mm	350x325x320 mm	530x330x380 mm	840x640x750 mm
Dimensioni serbatoio	300x155x150 mm	325x235x145 mm	500x300x200 mm	700x500x450 mm

**FLAGONE INCLUSO
9881U**



961N

009610030



~~€ 480,00~~
€ 279,00
NEW!**Videoscopio elettronico con sonda flessibile ed orientabile**

- Schermo TFT LCD 5"
- Supporta l'utilizzo di SD CARD
- Registrazione video ed immagini
- 4 led di illuminazione
- Alimentazione tramite presa USB (batteria incorporata)
- Sonda orientabile
- Alta risoluzione
- Lunghezza sonda: 1 m
- Diametro sonda : 6 mm

Scopri il videoscopio 961N, il tuo alleato versatile per ogni tipo di lavorazione! Grazie alla sonda orientabile a 360° e alla doppia camera illuminata, raggiungere i punti più difficili non è mai stato così semplice. Individua facilmente anomalie e problematiche con precisione. E con il nuovo display TFT LCD da 5" e una risoluzione straordinaria di 1920x1080, godrai di immagini e video nitidi e luminosi come mai prima d'ora. Scegli il 961N per una qualità senza compromessi.

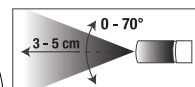
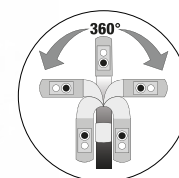

SCOPRI DI PIÙ

**1898/M**

018980930

~~€ 16,10~~
€ 9,80
Nebulizzatore a pressione con serbatoio da 1,5 Litri

- Ugello regolabile per getto lineare o nebulizzato
- Scala graduata da 0,5 l - 1 l - 1,5 l
- Leva con blocco per getto continuo
- Non utilizzabile con idrocarburi

**1898/C**

018980940

~~€ 260,00~~
€ 159,00
NEW!**Nebulizzatore carrellato da 25 litri**

Particolarmente utile in diversi settori: aeronautica, agricoltura, automotive, cleaning, edilizia e costruzioni stradali, industria chimica, industria manifatturiera, industria mineraria, lube truck e veicoli industriali, navale e trasporti ferroviari.

- Doppia funzione: nebulizzatore o schiumogeno
- Serbatoio in acciaio verniciato
- Lancia in acciaio inossidabile
- Tubo antitorsione
- Manometro di controllo per la pressione del serbatoio
- Indicatore di livello serbatoio

**1898/S**

018980932

~~€ 28,00~~
€ 17,50
Pompa manuale a pressione con serbatoio da 5 Litri

- Lancia in acciaio inossidabile
- Leva con blocco per getto continuo
- Ugello regolabile per getto lineare o nebulizzato
- Comoda tracolla per il trasporto
- Maniglia con aggancio per la lancia
- Tubo flessibile da 1,2 m
- Non utilizzabile con idrocarburi

**1889N**

018890220

~~€ 853,00~~
€ 349,00
Base in acciaio per movimentazione e stoccaggio di 2 fusti da 200 l

- Verniciata completamente a caldo a polvere epossidica
- Facilmente trasportabile con carrello elevatore a forche o transpallet
- Supporto non sovrapponibile
- Capacità vasca 235 l

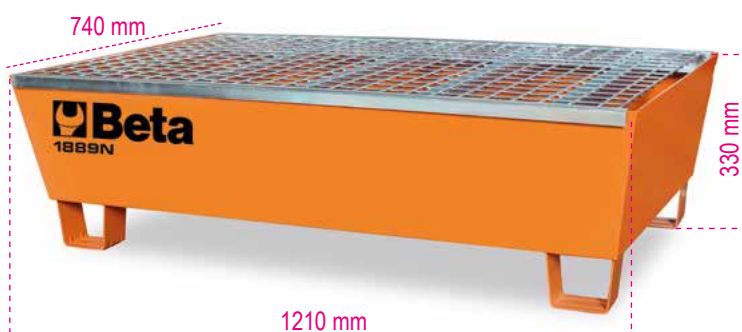

3027N



PRESSE IDRAULICHE CON PISTONE MOBILE

3027N 10

030270101

€ 2.045,00

€ 999,00

100 kg

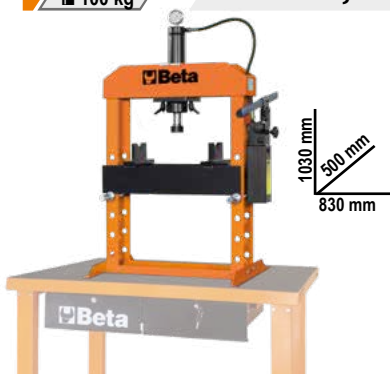

3027N 50

030270105

€ 6.999,00

€ 3.499,00

350 kg

2110 mm
750 mm
1350 mm



3027N 100

030270110

€ 21.280,00

€ 9.999,00

1100 kg

2400 mm
950 mm
1660 mm



380 V

3027N 20

030270102

€ 2.830,00

€ 1.299,00

130 kg

1870 mm
600 mm
920 mm



3027N 30

030270103

€ 4.950,00

€ 2.299,00

230 kg

2110 mm
600 mm
1140 mm



	3027N 10	3027N 20	3027N 30	3027N 50	3027N 100
Capacità massima	10 t	20 t	30 t	50 t	100 t
Pompa manuale a 2 velocità	✓	✓	✓	✓	✗
Pistone mobile	✓	✓	✓	✓	✓
Sicurezza idraulica in caso di sovraccarico	✓	✓	✓	✓	✓
Manometro	✓	✓	✓	✓	✓
Serie prismi a V inclusi	✓	✓	✓	✓	✓
Argano	✗	✗	✓	✓	✓

3025N 1,0

030250110

99 kg

€ 2.315,00

€ 1.160,00

Gru idraulica pieghevole con pompa a doppio effetto

- Portata massima: 1 t
- 4 posizioni di carico: 300-600-800-1000 kg
- Con valvola limitatrice di carico e stelo cromato
- Velocità di discesa controllata
- Ruote in nylon
- Altezza massima: 2420 mm

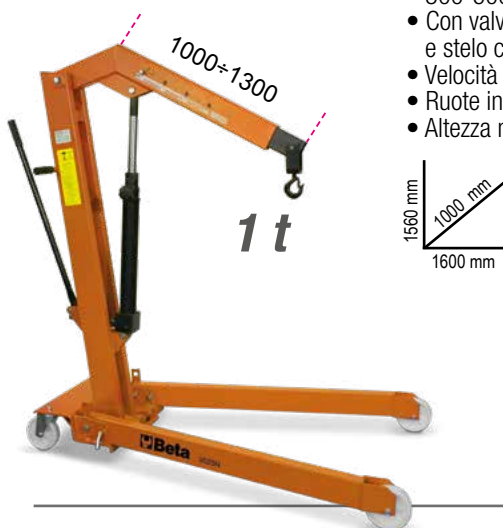

3025N/PF

030250111

€ 506,00

€ 289,00

Pinza movimentazione fusti



Grazie alla nuova struttura, riprogettata e migliorata, questa pinza è in grado di sollevare e movimentare fusti olio di grandi dimensioni

8150

Brache per sollevamento 1 t viola
nastro piatto a due strati,
asole rinforzate,
poliestere alta tenacità (PES)
EN 1492-1

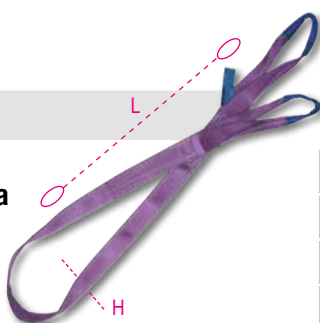

	L m	H mm		€
8150 1-T1	1	30	081500010	€ 6,00 € 3,60
8150 2-T1	2	30	081500020	€ 8,50 € 5,10
8150 3-T1	3	30	081500030	€ 10,80 € 6,60
8150 4-T1	4	30	081500040	€ 13,90 € 8,50

- Codice seriale
- Protezione etichetta dati
- Carico di lavoro stampato sul nastro



8153

Brache per sollevamento 2 t verde
nastro piatto a due strati,
asole rinforzate,
poliestere alta tenacità (PES)
EN 1492-1

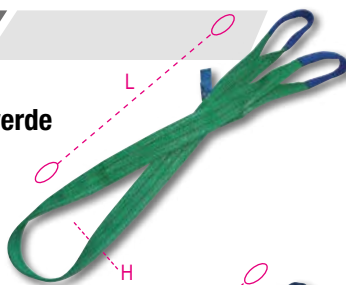

	L m	H mm		€
8153 1-T2	1	60	081530010	€ 9,45 € 5,70
8153 2-T2	2	60	081530020	€ 14,60 € 8,80
8153 3-T2	3	60	081530030	€ 19,90 € 12,00
8153 4-T2	4	60	081530040	€ 24,50 € 15,00

8156

Brache per sollevamento 3 t giallo
nastro piatto a due strati,
asole rinforzate,
poliestere alta tenacità (PES)
EN 1492-1

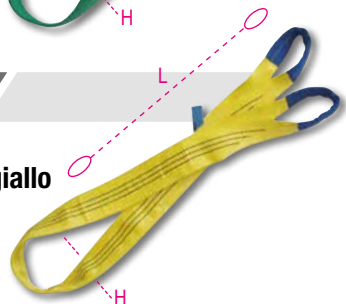

	L m	H mm		€
8156 2-T3	2	90	081560020	€ 21,90 € 13,30
8156 3-T3	3	90	081560030	€ 30,50 € 18,50
8156 4-T3	4	90	081560040	€ 37,50 € 22,60
8156 6-T3	6	90	081560060	€ 53,00 € 32,00

8181 6/B4

081810916

~~€ 74,50~~
€ 40,00

Borse set 4 cricchetti 8181 6 m
nastro in poliestere ad alta tenacità (PES)
gancio uncino



L m	LC kg
6	1000



EN 12195-2

8182 8,5/B2

081821885

~~€ 66,00~~
€ 34,50

Borse set 2 cricchetti 8182 8,5 m
nastro in poliestere ad alta tenacità (PES)
gancio uncino



L m	LC kg
8,5	2000



EN 12195-2

8091SL

Pendenti per sollevamento da 0,6 m
catena a 1 braccio, gancio Self-Locking grado 8

Il pendente di catena da 0,6 m, interposto tra il gancio della gru e la braca impiegata per sollevare il carico, semplifica e rende più sicure le operazioni di aggancio e sgancio della braca stessa, evitando di manipolare il gancio della gru.

- Coefficiente di sicurezza: 4
- Piastrina di identificazione seriale
- Certificato di assemblaggio
- Specifica Prodotto



NEW!



EN 818-4

		L m	WLL t 0° $\leq \beta \leq 45^\circ$		€
8091SL D13-0,6	13	0,6	5,3	080910330	€ 260,00 € 125,00
8091SL D16-0,6	16	0,6	8	080910360	€ 525,00 € 252,00

8097

Pendenti per sollevamento con GANCI CLEVIS e accorciatori con sicura, catena a 2 bracci, grado 8

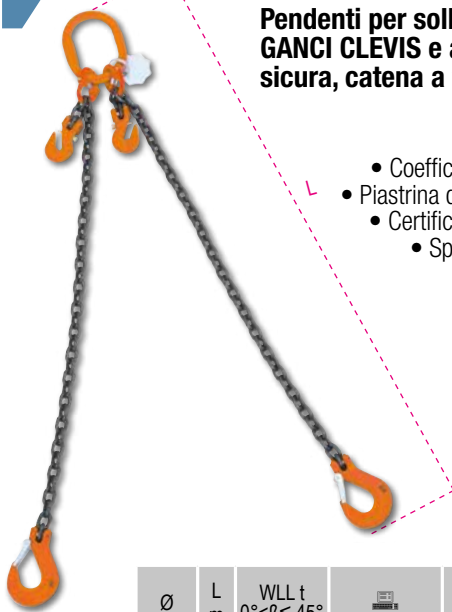

- Coefficiente di sicurezza: 4
- Piastrina di identificazione seriale
- Certificato di assemblaggio
 - Specifica Prodotto

EN 818-4

	Ø 	L m	WLL t 0° < β ≤ 45°		€
8097 D6-1	6	1	1,6	080970001	€ 157,50 € 75,00
8097 D6-2	6	2	1,6	080970002	€ 188,00 € 89,00
8097 D7-2	7	2	2,12	080970022	€ 235,50 € 113,00
8097 D7-3	7	3	2,12	080970023	€ 284,00 € 136,00
8097 D7-4	7	4	2,12	080970024	€ 333,00 € 159,00
8097 D8-2	8	2	2,8	080970042	€ 264,00 € 127,00
8097 D8-3	8	3	2,8	080970043	€ 333,00 € 160,00
8097 D8-4	8	4	2,8	080970044	€ 391,00 € 189,00
8097 D10-2	10	2	4,25	080970052	€ 401,00 € 192,00
8097 D10-3	10	3	4,25	080970053	€ 484,00 € 232,00
8097 D10-4	10	4	4,25	080970054	€ 570,00 € 279,00

8098

Pendenti per sollevamento con GANCI CLEVIS e accorciatori con sicura, catena a 4 bracci, grado 8



- Coefficiente di sicurezza: 4
- Piastrina di identificazione seriale
- Dichiarazione di Conformità
 - Specifica Prodotto

EN 818-4

	Ø 	L m	WLL t 0° < β ≤ 45°		€
8098 D6-1	6	1	2,36	080980001	€ 324,00 € 156,00
8098 D6-2	6	2	2,36	080980002	€ 398,00 € 191,00
8098 D7-2	7	2	3,15	080980022	€ 459,00 € 220,00
8098 D7-3	7	3	3,15	080980023	€ 554,00 € 266,00
8098 D7-4	7	4	3,15	080980024	€ 652,00 € 313,00
8098 D8-2	8	2	4,25	080980042	€ 537,00 € 258,00
8098 D8-3	8	3	4,25	080980043	€ 653,00 € 313,00
8098 D8-4	8	4	4,25	080980044	€ 799,00 € 384,00

8097SL

Pendenti per sollevamento con GANCI SELF-LOCKING e accorciatori, catena a 2 bracci, grado 8



	Ø 	L m	WLL t 0° < β ≤ 45°		€
8097SL D6-1	6	1	1,6	080970201	€ 194,00 € 93,00
8097SL D6-2	6	2	1,6	080970202	€ 224,50 € 107,00
8097SL D7-2	7	2	2,12	080970222	€ 285,00 € 137,00
8097SL D7-3	7	3	2,12	080970223	€ 334,00 € 160,00
8097SL D7-4	7	4	2,12	080970224	€ 383,00 € 185,00
8097SL D8-2	8	2	2,8	080970242	€ 312,00 € 150,00
8097SL D8-3	8	3	2,8	080970243	€ 381,00 € 183,00
8097SL D8-4	8	4	2,8	080970244	€ 439,00 € 219,00
8097SL D10-2	10	2	4,25	080970252	€ 470,00 € 226,00
8097SL D10-3	10	3	4,25	080970253	€ 553,00 € 265,00
8097SL D10-4	10	4	4,25	080970254	€ 639,00 € 319,00

8098SL



Pendenti per sollevamento con GANCI SELF-LOCKING e accorciatori, catena a 4 bracci, grado 8



	Ø 	L m	WLL t 0° < β ≤ 45°		€
8098SL D6-1	6	1	2,36	080980201	€ 398,00 € 191,00
8098SL D6-2	6	2	2,36	080980202	€ 487,00 € 234,00
8098SL D7-2	7	2	3,15	080980222	€ 558,00 € 268,00
8098SL D7-3	7	3	3,15	080980223	€ 653,00 € 313,00
8098SL D7-4	7	4	3,15	080980224	€ 751,00 € 360,00
8098SL D8-2	8	2	4,25	080980242	€ 633,00 € 304,00
8098SL D8-3	8	3	4,25	080980243	€ 749,00 € 360,00
8098SL D8-4	8	4	4,25	080980244	€ 895,00 € 430,00

8143**EN 13157**  **CERTIFICAZIONE TUV****Paranchi manuali a catena**

Modello professionale, realizzato con materiali di alta qualità e progettato per sollevare carichi pesanti rapidamente e in sicurezza.

	WLL t	L m	kg		€
8143 0,5T	0,5	3	9,2	081430005	€ 211,50 € 127,00
8143 1T	1	3	11,7	081430010	€ 249,50 € 149,00
8143 2T	2	3	19,5	081430020	€ 362,00 € 217,00
8143 3T	3	3	19,5	081430030	€ 467,00 € 269,00

8143SL**EN 13157**  **NEW!****Paranchi manuali a catena con GANCIO SELF-LOCKING**

	WLL t	L m	kg		€
8143SL 1,0	1,0	3	16	081430310	€ 297,00 € 171,00
8143SL 2,0	2,0	3	26	081430320	€ 392,00 € 247,00

**8146****EN 13157**  **CERTIFICAZIONE TUV****Paranchi manuali a leva con sistema di protezione da sovraccarico**

- Modello professionale, facile da installare e utilizzare
- Freno automatico a doppio salterello per garantire le migliori condizioni di sicurezza
- Gancio girevole con sicura

- Certificati disponibili
- Certificato fabbricante
- Dichiarazione di conformità CE
- Rapporto di prova tipo 2:2 EN 10204

	WLL t	L m	kg		€
8146 0,75T	0,75	1,5	6,7	081460008	€ 258,00 € 154,00
8146 1,5T	1,50	1,5	11,2	081460015	€ 367,00 € 220,00

8146SL**EN 13157**  **NEW!****Paranchi manuali a leva con GANCIO SELF-LOCKING**

	WLL t	L m	kg		€
8146SL 0,75	0,75	1,5	7,5	081460308	€ 325,00 € 176,00
8146SL 1,5	1,5	1,5	13,6	081460315	€ 427,00 € 249,00

**MODELLO LEGGERO E PORTATILE****8146C****8146C****Paranchi manuali a leva compatti**

	WLL t	L m	kg		€
8146C 0,25T	0,25	1,5	2,5	081460002	€ 237,50 € 142,00

8134**Sollevatori magnetici permanenti****EN 13155** **Dati tecnici:**

- Coefficiente di sicurezza: 3
- Piastra di identificazione seriale

Certificati disponibili:

- Certificato del Fabbricante
- Dichiarazione di Conformità CE
- Rapporto di Prova tipo 2.2 UNI EN10204

	C mm	B mm		€
8134 100 kg	92	64	081340010	€ 457,00 € 224,00
8134 300 kg	165	88	081340030	€ 802,00 € 395,00
8134 600 kg	236	118	081340060	€ 1.490,00 € 722,00
8134 1000 kg	264	168	081340100	€ 2.465,00 € 1.169,00



Verificare che tra il magnete e il carico non siano presenti pellicole protettive, sporco, grasso, olio, ecc e nel caso rimuoverle.

8148

EN 13157

Argano manuale a fune passante, corpo in lega di alluminio completo di leva di azionamento, fune e gancio

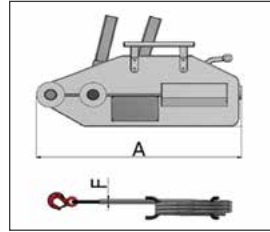

- Coefficiente di sicurezza 4:1
 - Piastra di identificazione seriale
- Certificati disponibili:**
- Certificato del Fabbricante
 - Dichiarazione di Conformità CE
 - Rapporto di Prova tipo 2.2 UNI EN10204

	WLL t	L m	A mm	ø f mm		€
8148 0,8X20M	0,8	20	426	8,3	081480008	€ 379,00 € 225,00
8148 1,6X20M	1,6	20	545	11	081480016	€ 594,00 € 350,00
8148 3,2X20M	3,2	20	660	16	081480032	€ 978,00 € 585,00

8135

EN 13155

Pinze di sollevamento per superfici piane con durezza max 30HRC/300HB con anello di sospensione snodato



- Dati tecnici:**
- Coefficiente di sicurezza: 3
 - Piastra di identificazione seriale
- Certificati disponibili:**
- Certificato del Fabbricante
 - Dichiarazione di Conformità CE
 - Rapporto di Prova tipo 2.2 UNI EN10204

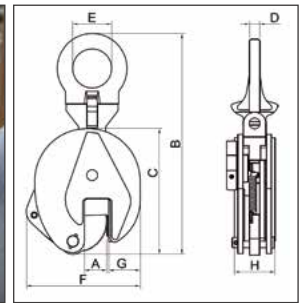

Non sollevare mai un carico di peso inferiore al 10% della portata massima nominale

	max WLL t	A mm	kg		€
8135 0,75T	0,75	0-15	2	081350005	€ 131,00 € 78,00
8135 1,0T	1,0	0-20	5	081350010	€ 177,00 € 106,50
8135 2,0T	2,0	0-25	8	081350020	€ 263,00 € 157,00
8135 3,0T	3,0	0-30	15	081350032	€ 446,00 € 267,00
8135 5,0T	5,0	0-50	23	081350050	€ 627,00 € 376,00

max WLL (t)	Dimensioni mm						
	B	C	D	E	F	G	H
0,75	205	125	10	27	105	35	40
1,0	290	170	12	48	145	45	56
2,0	375	205	17	67	175	56	56
3,0	425	237	20	75	215	60	78
5,0	480	262	20	80	232	65	90

8135H

EN 13155

Pinze per sollevamento orizzontale di superfici piane con durezza max 30HRC/300HB

- Dati tecnici:**
- Coefficiente di sicurezza: 3
 - Piastra di identificazione seriale
- Certificati disponibili:**
- Certificato del Fabbricante
 - Dichiarazione di Conformità CE
 - Rapporto di Prova tipo 2.2 UNI EN10204

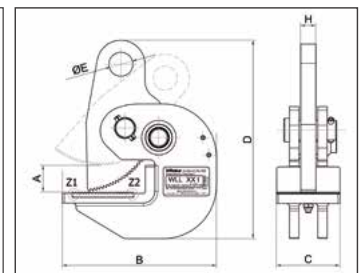

Utilizzare sempre una coppia di pinze per il sollevamento di lamiere in orizzontale

	max WLL t	A mm	kg		€
8135H 0,75T	0,75	25	2,5	081350307	€ 125,00 € 67,50
8135H 1,5T	1,5	30	4,0	081350315	€ 164,00 € 88,50
8135H 3,0T	3,0	45	6,0	081350330	€ 242,00 € 130,00

max WLL (t)	Dimensioni mm						
	B	C	D	Ø E	F	G	H
0,75	125	50	165	22	6	1x45°	14
1,5	158	65	205	25	6	1x45°	16
3,0	185	70	245	30	6	1x45°	18



IL RIVOLUZIONARIO AVVITATORE **NEW!** CHE NON DEVE ESSERE LUBRIFICATO

L'avvitatore 19270LS, studiato, progettato e INGEGNERIZZATO INTERAMENTE DA BETA UTENSILI, è caratterizzato dal SISTEMA OIL-LESS, un'innovazione assoluta nel settore che consente all'avvitatore di funzionare perfettamente senza bisogno di lubrificarlo periodicamente con olio, assicurando una maggiore durata nel tempo e prestazioni elevate.

L'assemblaggio curato nei minimi particolari, l'allineamento micrometrico dei componenti interni e l'utilizzo di materiali innovativi di elevata qualità garantiscono un minor numero di guasti per un utilizzo a vita senza la necessità di lubrificazione.



SCOPRI DI PIÙ



**PATENT
PENDING**

L'avvitatore OIL-LESS si contraddistingue per una TRASMISSIONE DI COPPIA ELEVATA PARI A 1750 Nm che lo rende ideale per qualsiasi applicazione.



19270LS

NEW!

019270010

€ 730,00

2,5 Kg

€ 399,00

Avvitatore reversibile OIL-LESS con corpo in lega di alluminio

- Meccanismo impulsivo doppio martello
- Comando d'inversione a leva

Velocità libera	8.000 giri/min
Coppia massima	1.750 Nm
Capacità vite/dado	Cl 8.8 M24 ● 36 mm
Capacità vite/dado	Cl 12.9 M20 ● 30 mm
Attacco aria	1/4" GAS
Pressione di utilizzo	6,2 bar
Ø interno tubo aria	10 mm
Consumo aria medio	198 l/min
Peso	2,5 kg



Bilanciato e potente con una durata ineguagliabile

Tre differenti livelli di potenza in avvitamento

Impugnatura antivibrazioni

Scarico dell'aria attraverso l'impugnatura

**4 VOLTE LA VITA UTILE
DI UN AVVITATORE CLASSICO**



Queste caratteristiche fanno sì che l'avvitatore OIL-LESS si distingua per il rapporto costo/benefici, garantendo all'utilizzatore un risparmio nel lungo periodo.

1927P

019270008

2 kg



€ 458,00
€ 199,00

12" Avvitatore reversibile in materiale composito

- Meccanismo impulsivo doppio martello
- Leggero e bilanciato per un facile utilizzo
- Comando d'inversione a leva
- Tre differenti livelli di potenza in avvitamento
- Scarico dell'aria attraverso l'impugnatura
- Impugnatura antivibrazioni

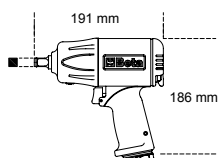

SUPER POTENTE 1750 Nm

Velocità libera	giri/min	7.500
Massa battente		Doppio martello
Coppia massima	Nm	1750
Capacità vite/dado	Cl 8.8	M24●36 mm
Capacità vite/dado	Cl 12.9	M20●30 mm
Attacco aria	GAS	1/4"
Pressione di utilizzo	bar	6,2
Ø interno tubo aria	mm	10
Consumo aria medio	l/min	290

1927P/K3

019270118

4 kg



€ 588,00
€ 219,00

12" Avvitatore reversibile in materiale composito fornito con 3 bussole macchina, in valigetta di plastica



720LC
17-19-21 mm

350x305x86 mm

1927XM

019270030

1,3 kg



€ 288,00
€ 149,00

12" Avvitatore reversibile compatto

- Meccanismo impulsivo singolo martello
- Incredibilmente compatto e potente
- Comando d'inversione a pulsante azionabile con una sola mano
- Tre differenti livelli di potenza in avvitamento
- Scarico dell'aria attraverso l'impugnatura
- Gancio per bilanciatore

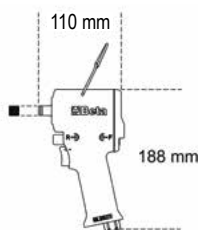

SUPER COMPATTO

Velocità libera	giri/min	10.000
Massa battente		Singolo martello
Coppia massima	Nm	770
Capacità vite/dado	Cl 8.8	M22●34 mm
Capacità vite/dado	Cl 12.9	M18●27 mm
Attacco aria	GAS	1/4"
Pressione di utilizzo	bar	6,2
Ø interno tubo aria	mm	10
Consumo aria medio	l/min	122

1927XM/K5

019270129

2,8 kg



€ 345,00
€ 179,00

12" Avvitatore reversibile compatto fornito con 5 bussole macchina, in valigetta di plastica



720 17-19-21-22-24 mm

307x206x86 mm



Beta
PNEUMATIC TOOLS

1927E
 019270005 2,4 kg
 € 140,00
€ 79,00 **NEW!**

12" Avvitatore reversibile in materiale composito



- Meccanismo impulsivo doppio martello
- Comando d'inversione tramite manopola
- Tre differenti livelli di potenza in avvitamento
- Scarico dell'aria attraverso l'impugnatura
- Impugnatura antivibrazioni

1927C
 019270006 2,4 kg
 € 235,00
€ 129,00 **NEW!**

12" Avvitatore reversibile in materiale composito



- Meccanismo impulsivo doppio martello
- Leggero e bilanciato per un facile utilizzo
- Comando d'inversione a leva
- Tre differenti livelli di potenza in avvitamento
- Scarico dell'aria attraverso l'impugnatura

SCOPRI DI PIÙ

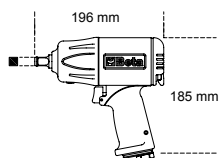

Velocità libera	giri/min	7.000
Massa battente		Doppio martello
Coppia massima	Nm	750
Capacità vite/dado	Cl 8.8	M22●36 mm
Capacità vite/dado	Cl 12.9	M18●30 mm
Attacco aria	GAS	1/4"
Pressione di utilizzo	bar	6,2
Ø interno tubo aria	mm	10
Consumo aria medio	l/min	140

SCOPRI DI PIÙ

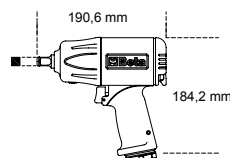

Velocità libera	giri/min	9.000
Massa battente		Doppio martello
Coppia massima	Nm	950
Capacità vite/dado	Cl 8.8	M22●34 mm
Capacità vite/dado	Cl 12.9	M18●27 mm
Attacco aria	GAS	1/4"
Pressione di utilizzo	bar	6,2
Ø interno tubo aria	mm	10
Consumo aria medio	l/min	125

1928XM
 019280030 1,3 kg
 € 598,00
€ 339,00



3/4" Avvitatore reversibile compatto

- Meccanismo impulsivo doppio martello
- Incredibilmente compatto e potente
- Comando d'inversione a leva azionabile con una sola mano
- Tre differenti livelli di potenza in avvitamento
- Scarico dell'aria attraverso l'impugnatura



1600 Nm

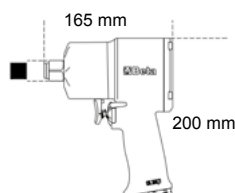

Velocità libera	giri/min	4.800
Massa battente		Doppio martello
Coppia massima	Nm	1600
Capacità vite/dado	Cl 8.8	M27●41 mm
Capacità vite/dado	Cl 12.9	M24●36 mm
Attacco aria	GAS	3/8"
Pressione di utilizzo	bar	6,2
Ø interno tubo aria	mm	10
Consumo aria medio	l/min	175

SUPER COMPATTO E POTENTE



SCOPRI DI PIÙ



1928P

019280006 3,7 kg



€ 1.190,00
€ 549,00

3/4" Avvitatore reversibile in materiale composito

- Meccanismo impulsivo doppio martello
- Leggero e bilanciato per un facile utilizzo
- Comando d'inversione a leva
- Tre differenti livelli di potenza in avvitamento
- Scarico dell'aria attraverso l'impugnatura
- Impugnatura antivibrazioni

Velocità libera	giri/min	5.000
Massa battente		Doppio martello
Coppia massima	Nm	2100
Capacità vite/dado	Cl 8.8	M30●46 mm
Capacità vite/dado	Cl 12.9	M27●41 mm
Attacco aria	GAS	3/8"
Pressione di utilizzo	bar	6,2
Ø interno tubo aria	mm	10
Consumo aria medio	l/min	221

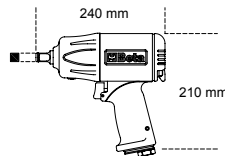

2100 Nm
AVVITATORE
SUPER-POTENTE
REVERSIBILE
IN MATERIALE
COMPOSITO

1930PA

019300032 9,6 kg



€ 1.290,00
€ 699,00

1" Avvitatore reversibile

- Meccanismo impulsivo doppio martello
- Dotato di maniglia ausiliaria
- Comando d'inversione a leva
- Tre differenti livelli di potenza in avvitamento e svitamento
- Scarico dell'aria attraverso l'impugnatura

Velocità libera	giri/min	3.500
Massa battente		Doppio martello
Coppia massima	Nm	2445
Capacità vite/dado	Cl 8.8	M36●55mm
Capacità vite/dado	Cl 12.9	M30●46mm
Attacco aria	GAS	1/2"
Pressione di utilizzo	bar	6,2
Ø interno tubo aria	mm	13
Consumo aria medio	l/min	350

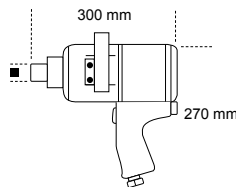

1922P3

019220013 1,5 kg



€ 437,00
€ 249,00

1/2" Cricchetto reversibili a massa battente

- Meccanismo impulsivo tipo "rocking dog" con doppio martello
- Facilità di serraggio: il sistema a massa battente elimina la torsione del polso a fine avvitatura e riduce i tempi operativi
- Compatto e potente: la coppia massima raggiungibile è notevolmente superiore rispetto a quella ottenibile con un cricchetto tradizionale
- Impugnatura ergonomica in gomma

Velocità libera	giri/min	600
Coppia massima	Nm	136
Capacità vite/dado	Cl 8.8	M12●18 mm
Capacità vite/dado	Cl 12.9	M10●16 mm
Attacco aria	GAS	1/4"
Pressione di utilizzo	bar	6,2
Ø interno tubo aria	mm	10
Consumo aria medio	l/min	113



292 mm

136 Nm
COPPIE ELEVATE
SENZA CONTRACCOLPI
SUL POLSO

720ME/C8
007200525 ~~€ 155,00~~
€ 89,00



8 chiavi a bussola Macchina maschio esagonale



○ 5-6-8-10-12-14-17-19 mm

720LC/C3
007200653 ~~€ 48,00~~
€ 23,30



3 chiavi a bussola Macchina per dadi ruote con inserti polimerici colorati

○ 17-19-21 mm



≡ 148x132x44 mm

720/C12
007200912 ~~€ 197,50~~
€ 109,00



12 chiavi a bussola Macchina

○ 10-11-12-13-14-17-19-22-24-27-30-32 mm



≡ 195x80x55 mm



≡ 270x120x45 mm

1933IH
019330006 ~~€ 224,00~~
€ 129,00



Smerigliatrice assiale alta potenza

- Fornita con pinza di Ø 3 e 6 mm



Velocità libera	giri/min	20.000
Capacità pinza	mm	3-6
Potenza	kW	0,75
Attacco aria	GAS	1/4"
Pressione di utilizzo	bar	6,2
Ø interno tubo aria	mm	10
Consumo aria medio	l/min	370

1933
019330001 ~~€ 147,00~~
€ 83,00



Smerigliatrice assiale

- Fornita con pinza di Ø 3 e 6 mm

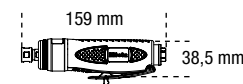

Velocità libera	giri/min	25.000
Capacità pinza	mm	3-6
Potenza	kW	0,20
Attacco aria	GAS	1/4"
Pressione di utilizzo	bar	6,2
Ø interno tubo aria	mm	10
Consumo aria medio	l/min	230

1942A
019420000 ~~€ 338,00~~
€ 192,00



Seghetto alternativo

- Potente e maneggevole
- Ideale per tagliare carrozzerie, scarichi e marmitte, alluminio e plastica
- Dotato di impugnatura in gomma, tubo di scarico in PVC e tubo di alimentazione raccordato
- Scarico dell'aria posteriore

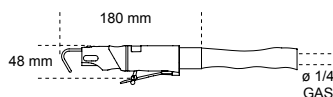

Corse al minuto		10.000
Lunghezza della corsa	mm	10
Attacco aria	GAS	1/4"
Pressione di utilizzo	bar	6,2
Ø interno tubo aria	mm	8
Consumo aria medio	l/min	75

1936/5A

019360025 1,9 kg



€ 465,00
€ 257,00

Smerigliatrice angolare

- Estremamente compatta e maneggevole
- Dotata di "air governor" per il controllo automatico del massimo della velocità
- Dotata di maniglia ausiliaria con possibilità dx/sx
- Bloccaggio dell'albero mediante il pulsante "spindle lock"
- Dotata di accessorio per il cambio rapido dei dischi
- La cuffia di protezione può essere regolata velocemente in 9 diverse posizioni mediante sgancio rapido
- Scarico dell'aria posteriore

Ø 125 mm



Velocità libera	giri/min	10.000
Dimensione mola	mm	125
Potenza	Cl	8,8
Filettatura albero	Cl	12,9
Attacco aria	GAS	1/4"
Pressione di utilizzo	bar	6,2
Ø interno tubo aria	mm	10
Consumo aria medio	l/min	390

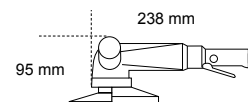

1946

019460001



€ 206,00
€ 119,00

Rivettatrice

- Per impiego con rivetti in acciaio, acciaio inox, alluminio e rame da 2,4 - 3,2 - 4,0 - 4,8 mm

Materiale/rivetto	2,4	3,2	4	4,8
Rame	✓	✓	✓	✓
Alluminio	✓	✓	✓	✓
Acciaio	✓	✓	✓	✓
Acciaio Inox	✓	✓	✓	✓

Potenza di trazione	8.000 N
Lunghezza della corsa	14 mm
Capacità massima rivetti	Ø alluminio 4,8 mm
Attacco aria	1/4" GAS
Pressione di utilizzo	6,2 bar
Ø interno tubo aria	6 mm
Consumo aria	1,2 l/ciclo

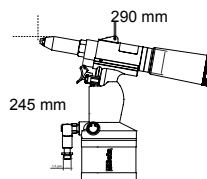

1946C 7,8

019460008



€ 1.012,00
€ 499,00

Rivettatrice

- Per impiego con rivetti in acciaio, acciaio inox, alluminio e rame, da 4,8 - 5,6 - 6,4 - 7,8 mm
- Becco conico a punta
- Potente e maneggevole, con impugnatura in composito
- Completa di serbatoio portasteli e siringa per la lubrificazione
- Mantenere aperto al massimo il rubinetto di aspirazione (particolare 58)

Materiale/rivetto	2,4	3,2	4	4,8
Rame	✓	✓	✓	✓
Alluminio	✓	✓	✓	✓
Acciaio	✓	✓	✓	✓
Acciaio Inox	✓	✓	✓	✓

Potenza di trazione	16.900 N
Lunghezza della corsa	22,5 mm
Capacità massima rivetti	Ø alluminio 7,8 mm
Attacco aria	1/4" GAS
Pressione di utilizzo	6,2 bar
Ø interno tubo aria	10 mm
Consumo aria	4,9 l/ciclo

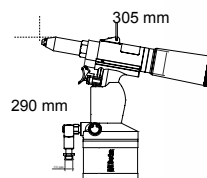

1949XS

019490025



€ 7,15
€ 4,00

Pistola di soffiaggio progressiva a penna

- In lega leggera
- Getto modulabile ruotando la testa



Attacco aria	1/4"
Pressione di utilizzo	3-8 bar
Pressione massima di utilizzo	10 bar
Temperatura di utilizzo	-20°C + 70°C

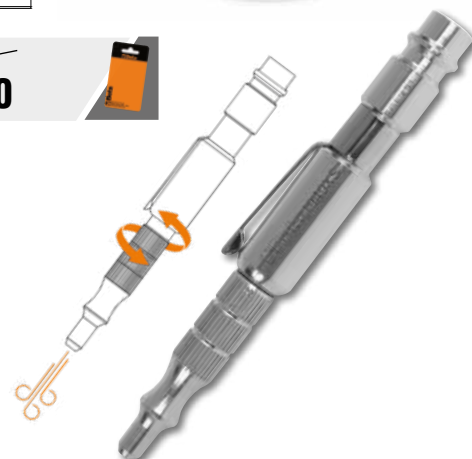



Beta

**CALZATURE ANTINFORTUNISTICHE
E ABBIGLIAMENTO DA LAVORO**



**20
25**

COLLEZIONE PRIMAVERA/ESTATE

RENEGADE

NEW!

LA NUOVA LINEA DI CALZATURE ANTINFORTUNISTICHE

Progettata per chi non scende a compromessi tra sicurezza e stile

La linea, composta da 6 modelli in colori e materiali unici, è perfetta per chi vuole distinguersi in ogni ambiente di lavoro. Con un design ispirato alle scarpe sportive di ultima generazione, ammortizzazione superiore e supporto eccezionale, Renegade garantisce comfort per tutta la giornata.

DESIGN INNOVATIVO

TRASPIRANTE
E RESISTENTE

BATTISTRADA
IN GOMMA NITRILICA
ad alta resistenza.

CALZATA AMPIA

L'ampia calzata 11 assicura una camminata fluida e confortevole, evitando costrizioni del piede.

ALLACCIATURA RAPIDA

Il modello 7340VA è la prima scarpa Beta dotata di sistema di allacciatura rapido

GRINTOSA E FUORI DAGLI SCHEMI,
è la scelta ideale per il professionista moderno.

SCOPRI DI PIÙ



RENEGADE COMBINA PROTEZIONE
CON UN'ESTETICA GRINTOSA E MODERNA

METAL FREE

Lamina e puntale antiperforazione in fibra composita



7340VA

€ 171,00
€ 97,00

Scarpe RENEGADE in tessuto mesh ad alta traspirazione con allacciatura rapida ATOP.

S1PS FO SR HRO

Taglie disponibili: da 37 a 48

da 073400537 a 073400548

RENEGADE

METAL
FREEEN ISO
20345
2022

NEW!

7340G

~~€ 139,00~~
€ 79,00

Scarpe RENEGADE in tessuto mesh ad alta traspirazione. Allacciatura tradizionale.



S1PS FO SR HRO

Taglie disponibili: da 37 a 48
da 073400637 a 073400648

7341V

~~€ 146,00~~
€ 81,50

Scarpe RENEGADE in tessuto intrecciato resistente e ad altissima traspirazione. Allacciatura tradizionale.



S1PS FO SR HRO

Taglie disponibili: da 37 a 48
da 073410537 a 073410548

7341Y

~~€ 146,00~~
€ 81,50

Scarpe RENEGADE in tessuto intrecciato resistente e ad altissima traspirazione. Allacciatura tradizionale.



S1PS FO SR HRO

Taglie disponibili: da 37 a 48
da 073410637 a 073410648

7342N

~~€ 155,00~~
€ 88,00

Scarpe RENEGADE in microfibra idrorepellente. Allacciatura tradizionale.



S3S FO SR HRO

Taglie disponibili: da 37 a 48
da 073420537 a 073420548

7343N

Scarpe RENEGADE alte in microfibra idrorepellente. Allacciatura tradizionale.



S3S FO SR HRO

~~€ 169,00~~
€ 95,50Taglie disponibili: da 37 a 48
da 073430537 a 073430548

FitEvolution

7 modelli dal design unico, disponibili in varie colorazioni e materiali per soddisfare ogni esigenza.

SISTEMA BREVETTATO BETA FIT4YOU

CHE PERMETTE DI SCEGLIERE IL PROPRIO COMFORT

Questa tecnologia innovativa consente di personalizzare il livello di morbidezza e supporto della scarpa in base al peso, all'altezza e alle specifiche esigenze dell'utilizzatore.

Grazie ai **tre diversi inserti in ETPU forniti con la scarpa** - MORBIDO, INTERMEDIO o RIGIDO - è possibile adattare la calzatura perfettamente al comfort desiderato.

L'**ETPU** con le sue eccellenti proprietà ammortizzanti e di ritorno di energia **aiuta a ridurre l'affaticamento durante il lavoro.**

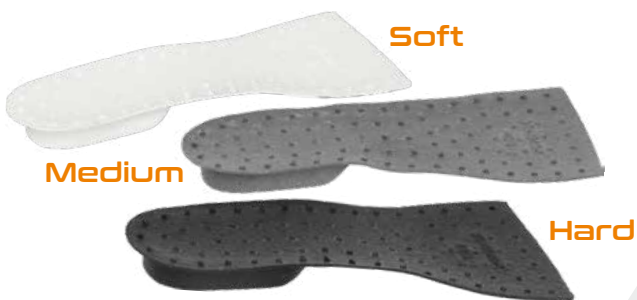

SCOPRI DI PIÙ



Inserto FIT4YOU

Trovi TUTTE E 3 LE SOLETTE in ogni confezione di scarpe FitEvolution. **PROVALE E SCEGLI LA MIGLIORE!**

Una calzatura personalizzata per affrontare ogni giornata lavorativa con stile, protezione e comfort imbattibili



- Sistema brevettato FIT 4 YOU, 3 Inserti in ETPU con 3 differenti densità per personalizzare la scarpa
 - Puntale in composito
- Lamina antiperforazione in fibra composita
 - Supporto di stabilità tallone
 - Allacciatura tradizionale
- Suola in poliuretano bidensità

7272V

€ 148,00
€ 84,00

Scarpe FitEvolution in tessuto intrecciato resistente e ad alta traspirazione

S1 PS FO SR ESD



Taglie disponibili: da 37 a 48
da 072720137 a 072720148

7270Y

~~€ 148,00~~
€ 84,00

Scarpe FitEvolution in tessuto mesh ad alta traspirazione



S1 PS FO SR ESD



Taglie disponibili: da 37 a 48
da 072700137 a 072700148

7271V

~~€ 148,00~~
€ 84,00

Scarpe FitEvolution in pelle scamosciata traforata



S1 PS FO SR ESD



Taglie disponibili: da 37 a 48
da 072710137 a 072710148

7273G

~~€ 152,00~~
€ 86,00

Scarpe FitEvolution in nabuk idrorepellente



S3 S FO SR ESD



Taglie disponibili: da 37 a 48
da 072730137 a 072730148

7274G

~~€ 157,00~~
€ 89,00

Scarpe alte FitEvolution in nabuk idrorepellente



S3 S FO SR ESD



Taglie disponibili: da 37 a 48
da 072740237 a 072740248

7275N

~~€ 152,00~~
€ 86,00

Scarpe FitEvolution in microfibra idrorepellente



S3 S FO SR ESD



Taglie disponibili: da 37 a 48
da 072750237 a 072750248

7276N

~~€ 157,00~~
€ 89,00

Scarpe alte FitEvolution in microfibra idrorepellente



S3 S FO SR ESD



Taglie disponibili: da 37 a 48
da 072760237 a 072760248

Beta
O-Gravity



- Suola in EVA con battistrada in gomma nitrilica ad alta resistenza
- Intersuola in eva
- Supporto di stabilità tallone
- Lamina antiperforazione in fibra composita
- Puntale in composito

LA PIÙ LEGGERA

MENO DI 500 g

PESO INDICATIVO PER LA MISURA 42

7352B

450 g

~~€ 132,00~~
€ 74,50

Scarpe O-Gravity leggerissime, in tessuto mesh ad alta traspirazione

- Collare "slip on"



S1P HRO SRC

ESSENTIAL

Taglie disponibili: da 38 a 48
da 073520138 a 073520148

7352G

450 g

~~€ 136,50~~
€ 77,00

Scarpe O-Gravity leggerissime, in tessuto mesh ad alta traspirazione

- Allacciatura tradizionale



S1P HRO SRC ESD

ESSENTIAL



Taglie disponibili: da 38 a 48
da 073520338 a 073520348

7354N

460 g

~~€ 136,00~~
€ 77,00

Scarpe O-Gravity leggerissime in tessuto mesh idrorepellente

- Collare "slip on"



S3 HRO SRC

ESSENTIAL

Taglie disponibili: da 38 a 48
da 073540038 a 073540048

7356G

460 g

~~€ 140,50~~
€ 79,50

Scarpe O-Gravity leggerissime in microfibra idrorepellente

- Collare "slip on"



S3 HRO SRC

ESSENTIAL

Taglie disponibili: da 38 a 48
da 073560038 a 073560048

7372B

450 g

~~€ 139,50~~
€ 78,50

Scarpe O-Gravity leggerissime, in tessuto intrecciato resistente e ad altissima traspirazione

- Allacciatura tradizionale



S1P HRO SRC

NUBES

Taglie disponibili: da 38 a 48
da 073720038 a 073720048

ACTIVE

METAL
FREEEN ISO
20345
2011

- Puntale in composito
- Lamina antiperforazione in fibra composita

LA SICUREZZA ANCHE NEL PREZZO

7316NB

~~€ 88,00~~
€ 49,90

Scarpe in mesh ad alta traspirazione e pelle scamosciata con supporto di stabilità al tallone



S1P SRC ESD



Taglie disponibili: da 35 a 48
 da 073160735 a 073160748

7316NG

~~€ 88,00~~
€ 49,90

Scarpe in mesh ad alta traspirazione e pelle scamosciata con supporto di stabilità al tallone



S1P SRC ESD



Taglie disponibili: da 35 a 48
 da 073160635 a 073160648

7320NA

~~€ 79,50~~
€ 45,50

Scarpe in microfibra idrorepellente con rinforzo antiabrasione nella zona del puntale e supporto di stabilità al tallone



S3 SRC

Taglie disponibili: da 35 a 48
 da 073200535 a 073200548

7321NA

~~€ 82,00~~
€ 47,50

Scarpe alte in microfibra idrorepellente con rapido sfilamento, rinforzo antiabrasione nella zona del puntale e supporto di stabilità al tallone



RAPIDO
SFILAMENTO

S3 SRC RS

Taglie disponibili: da 35 a 48
 da 073210535 a 073210548

7322SA

~~€ 86,00~~
€ 49,50

Scarpe in tessuto ad elevata resistenza all'abrasione con supporto di stabilità al tallone



S3 SRC

Taglie disponibili: da 35 a 48
 da 073220435 a 073220448

7317NA

~~€ 75,50~~
€ 43,50

Scarpe in pelle scamosciata traforata con supporto di stabilità al tallone



S1P SRC

Taglie disponibili: da 35 a 48
 da 073170135 a 073170148

FLEX



- Puntale in composito
- Lamina antiperforazione in fibra composita
- Inserto antiabrasione nella zona del puntale

LA PIÙ FLESSIBILE

7212B

490 g

~~€ 74,00~~
€ 39,50

Scarpe in pelle scamosciata, con inserti in mesh



S1P SRC ESD



Taglie disponibili: da 35 a 48
da 072120235 a 072120248

7212G

490 g

~~€ 74,00~~
€ 39,50

Scarpe in pelle scamosciata, traforata



S1P SRC ESD



Taglie disponibili: da 35 a 48
da 072120335 a 072120348

7213G

490 g

~~€ 74,00~~
€ 39,50

Scarpe in pelle scamosciata traforata, con inserti in mesh ad alta traspirazione



SUPER TRAFORATA

S1P SRC ESD



Taglie disponibili: da 35 a 48
da 072130135 a 072130148

7214G

500 g

~~€ 88,00~~
€ 42,50

Scarpe in action nabuk idrorepellente



S3 SRC ESD



Taglie disponibili: da 35 a 48
da 072140235 a 072140248

7218G

550 g

~~€ 83,50~~
€ 44,50

Scarpe alte in action nabuk idrorepellente



RAPIDO SFILAMENTO

S3 SRC RS ESD



Taglie disponibili: da 35 a 48
da 072180135 a 072180148

BASICEN ISO
20345
2022**NEW!**

- Puntale in acciaio
- Lamina antiperforazione in acciaio

7241NC
~~€ 45,50~~
€ 25,90

Scarpe basse in pelle idrorepellente

**S3 FO SR**
 Taglie disponibili: da 35 a 48
 da 072411635 a 072411648
NUOVO LOOK!**7243NC**
~~€ 47,00~~
€ 26,90

Scarpe alte in pelle idrorepellente con rapido sfilamento

**S3 FO SR RS**
 Taglie disponibili: da 35 a 48
 da 072431635 a 072431648
7246NB
~~€ 44,00~~
€ 24,90

Scarpe basse in pelle scamosciata traforata

**S1P FO SR**
 Taglie disponibili: da 35 a 48
 da 072461635 a 072461648
7248NB
~~€ 47,00~~
€ 26,90

Scarpe alte in pelle scamosciata con rapido sfilamento

**S1P FO SR RS**
 Taglie disponibili: da 35 a 48
 da 072481635 a 072481648
**RAPIDO
SFILAMENTO****7245NB**
~~€ 51,00~~
€ 28,90

Scarpe alte in pelle idrorepellente con rapido sfilamento e patella di protezione frontale con chiusura a strappo

**S3 FO SR RS**
 Taglie disponibili: da 35 a 48
 da 072451635 a 072451648
**RAPIDO
SFILAMENTO**



NEW LOOK

7982N

079820000

~~€ 9,90~~
€ 5,70

Cappellino nero con visiera curva, 100% cotone, chiusura con cinturino, nero



7643G

NEW!

~~€ 48,50~~
€ 27,50

Felpa zip corta

- 80% cotone, 20% poliestere, 280 g
- Antracite/grigio chiaro



XS	S	M	L	XL	2XL	3XL
076430000	076430001	076430002	076430003	076430004	076430005	076430006

7820SG

NEW!

~~€ 62,00~~
€ 35,50

Pantaloni da lavoro multitasche elasticizzati

- 39% cotone, 61% poliestere in tessuto **mechanical stretch** ripstop, 170 g
- Grigio/nero
- Tasche per ginocchiere e vita elasticizzata
- Regular fit



XS 46	S 48	M 50	L 52	XL 54	2XL 56	3XL 58
078200100	078200101	078200102	078200103	078200104	078200105	078200106

7821SG

NEW!

~~€ 48,50~~
€ 27,50

Bermuda da lavoro multitasche elasticizzati

- 39% cotone, 61% poliestere in tessuto **mechanical stretch** ripstop, 170 g
- Grigio/nero
- Tasche e vita elasticizzata
- Regular fit



XS 46	S 48	M 50	L 52	XL 54	2XL 56	3XL 58
078210100	078210101	078210102	078210103	078210104	078210105	078210106

7340VA **NEW!**
Renegade 80

MASSIMO COMFORT

7669N

~~€ 106,00~~
€ 49,90

Giacca da lavoro leggera, multitasche, elasticizzata, con maniche staccabili e cappuccio a scomparsa, nero

TOP
line

- Tessuto: 86% nylon, 14% spandex, 140 g
- Resistente all'acqua, antivento, traspirante e a rapida asciugatura



	XS	S	M	L	XL	2XL	3XL
	076690000	076690001	076690002	076690003	076690004	076690005	076690006

7664N

~~€ 52,50~~
€ 28,50

Felpa zip lunga, nero

- 60% cotone, 40% poliestere, 280 g

TOP
line



	XS	S	M	L	XL	2XL	3XL
	076640000	076640001	076640002	076640003	076640004	076640005	076640006

7660

~~€ 88,50~~
€ 44,00

Pantaloni da lavoro leggeri, multitasche elasticizzati

- Tessuto elasticizzato
86% Nylon, 14% spandex, 140 g



SLIM FIT

	XS 46	S 48	M 50	L 52	XL 54	2XL 56	3XL 58
7660G	076600000	076600001	076600002	076600003	076600004	076600005	076600006
7660B	076600100	076600101	076600102	076600103	076600104	076600105	076600106

7661

~~€ 78,00~~
€ 38,50



Bermuda leggeri da lavoro, multitasche elasticizzati

- Tessuto elasticizzato
86% Nylon, 14% spandex, 140 g



SLIM FIT

	XS 46	S 48	M 50	L 52	XL 54	2XL 56	3XL 58
7661G	076610000	076610001	076610002	076610003	076610004	076610005	076610006
7661B	076610100	076610101	076610102	076610103	076610104	076610105	076610106



7275N

FitEvolution 83



7552

€ 18,50
€ 9,90

NEW!

**Polo work in cotone piquet 200 g/m²
con 3 bottoni**



7552BL
Blu

7552G
Grigio scuro

7552N
Nero

100% COTONE

	XS	S	M	L	XL	2XL	3XL
7552BL	075520300	075520301	075520302	075520303	075520304	075520305	075520306
7552G	075520400	075520401	075520402	075520403	075520404	075520405	075520406
7552N	075520500	075520501	075520502	075520503	075520504	075520505	075520506

7553

€ 12,50
€ 6,90

NEW!

T-shirt work in cotone jersey 150 g/m²



7553G
Grigio scuro

7553V
Verde salvia



7553BL
Blu

7553N
Nero



100% COTONE

	XS	S	M	L	XL	2XL	3XL
7553BL	075530300	075530301	075530302	075530303	075530304	075530305	075530306
7553G	075530400	075530401	075530402	075530403	075530404	075530405	075530406
7553N	075530500	075530501	075530502	075530503	075530504	075530505	075530506
7553V	075530600	075530601	075530602	075530603	075530604	075530605	075530606

7548M

~~€ 25,00~~
€ 14,90

T-shirt con stampa moderna,
100% cotone, 150 g/m²



	XS	S	M	L	XL	2XL	3XL
	075480400	075480401	075480402	075480403	075480404	075480405	075480406

7548C

~~€ 25,00~~
€ 14,90

T-shirt con stampa classica,
100% cotone, 150 g/m²



	XS	S	M	L	XL	2XL	3XL
	075480500	075480501	075480502	075480503	075480504	075480505	075480506



7212B
Flex 86

7550

~~€ 40,50~~
€ 23,00

T-shirt tecnica da lavoro con tecnologia 37.5®

- 70% Poliestere 37.5®, 30% mesh double face in poliestere, 120 g/m²
- Inserto arancione fluo e reflex
- Loghi in silicone sulla spalla



SUPER TRASPIRANTE

	XS	S	M	L	XL	2XL	3XL
7550G	075500400	075500401	075500402	075500403	075500404	075500405	075500406
7550N	075500500	075500501	075500502	075500503	075500504	075500505	075500506

TECNOLOGIA 37.5®:
TRASPIRANTE E SKIN-FRIENDLY PER
UN PERFETTO EQUILIBRIO TERMICO

BEST SELLER

7867
~~€ 49,00~~
€ 26,50

Gilet leggero da lavoro in T/C twill, 180 g

- 65% poliestere, 35% cotone



	XS	S	M	L	XL	2XL	3XL	4XL	5XL
7867B	078670700	078670701	078670702	078670703	078670704	078670705	078670706	078670707	078670708
7867G	078670800	078670801	078670802	078670803	078670804	078670805	078670806	078670807	078670808

7553N NEW! T-shirt work in cotone jersey 150 g/m² 90

7860
~~€ 53,00~~
€ 28,70

Pantaloni leggeri da lavoro, 180 g

- 65% poliestere, 35% cotone
- Tasche per ginocchiere
- Inserti e ginocchiere in "Oxford" poliestere/PU, 220 g

7861
~~€ 44,00~~
€ 24,50

Bermuda leggeri da lavoro in T/C twill, 180 g

- 65% poliestere, 35% cotone



	XS 46	S 48	M 50	L 52	XL 54	2XL 56	3XL 58	4XL 60	5XL 62
7860B	078600700	078600701	078600702	078600703	078600704	078600705	078600706	078600707	078600708
7860G	078600800	078600801	078600802	078600803	078600804	078600805	078600806	078600807	078600808
7861B	078610700	078610701	078610702	078610703	078610704	078610705	078610706	078610707	078610708
7861G	078610800	078610801	078610802	078610803	078610804	078610805	078610806	078610807	078610808

7865
~~€ 84,50~~
€ 47,00

Tuta leggera da lavoro in T/C twill, 180 g

- 65% poliestere, 35% cotone
- Inserti e ginocchiere in "Oxford" poliestere/PU, 220 g



	XS 46	S 48	M 50	L 52	XL 54	2XL 56	3XL 58	4XL 60	5XL 62
7865B	078650700	078650701	078650702	078650703	078650704	078650705	078650706	078650707	078650708
7865G	078650800	078650801	078650802	078650803	078650804	078650805	078650806	078650807	078650808

7246NB NEW!
Basic 87

CASUAL LOOK

7642G

~~€ 32,00~~
€ 18,50

Felpa girocollo con inserti neri sulle spalle e dettaglio verde fluo

- 60% cotone, 40% poliestere, 240 g/m²



	XS	S	M	L	XL	2XL	3XL
	076420000	076420001	076420002	076420003	076420004	076420005	076420006

7984G

079840525

~~€ 17,20~~
€ 9,90

Cintura da lavoro in 100% TPE e fibbia in metallo zinco cromato

Taglia unica 125 cm accorciabile, larghezza 35 mm, nero



7610

~~€ 72,00~~
€ 41,00

Pantaloni "work trekking" LIGHT in tessuto elasticizzato

- 90% nylon, 10% tessuto elasticizzato, 140 g

SLIM FIT



TREKKING LIGHT

	XS 46	S 48	M 50	L 52	XL 54	2XL 56	3XL 58
7610G	076100000	076100001	076100002	076100003	076100004	076100005	076100006
7610N	076100100	076100101	076100102	076100103	076100104	076100105	076100106

7611G

~~€ 55,00~~
€ 31,50

Bermuda "work trekking" LIGHT in tessuto elasticizzato

- 90% nylon, 10% tessuto elasticizzato, 140 g

TREKKING LIGHT

SLIM FIT



	XS 46	S 48	M 50	L 52	XL 54	2XL 56	3XL 58
	076110000	076110001	076110002	076110003	076110004	076110005	076110006



7270Y
FitEvolution 83

LINEA COTTON

7937MG
~~€ 55,50~~
€ 29,90

Gilet da lavoro

- 97% cotone, 3% tessuto elasticizzato, 220 g, grigio

Cotton

	XS	S	M	L	XL	2XL	3XL
	079370400	079370401	079370402	079370403	079370404	079370405	079370406

7553N
NEW!
T-shirt work in cotone jersey 150 g/m²

7930MG
~~€ 59,50~~
€ 32,50

Pantaloni da lavoro multitasche

- 97% cotone, 3% tessuto elasticizzato, 220 g, grigio
- Vita elasticizzata

Cotton

	XS 46	S 48	M 50	L 52	XL 54	2XL 56	3XL 58
	079300400	079300401	079300402	079300403	079300404	079300405	079300406

7931MG
~~€ 48,00~~
€ 26,50

Bermuda da lavoro in cotone

- 97% cotone 3% tessuto elasticizzato, 220 g/m², grigio

Cotton

	XS 46	S 48	M 50	L 52	XL 54	2XL 56	3XL 58
	079310400	079310401	079310402	079310403	079310404	079310405	079310406

7935MG
~~€ 104,50~~
€ 58,00

Tuta da lavoro

- 97% cotone 3% tessuto elasticizzato, 220 g/m², grigio

Cotton

	XS 46	S 48	M 50	L 52	XL 54	2XL 56	3XL 58
	079350400	079350401	079350402	079350403	079350404	079350405	079350406

7340G
NEW!
Renegade

7830SN

~~€ 64,00~~
€ 34,90



Pantaloni da lavoro elasticizzati

- T/C Twill 200 g, nero

SLIM FIT



XS 46	S 48	M 50	L 52	XL 54	2XL 56	3XL 58
078300100	078300101	078300102	078300103	078300104	078300105	078300106

7850G

~~€ 46,50~~
€ 25,00



Pantaloni cargo

- Tessuto 100% cotone
- Grigio con dettagli verde fluo

SLIM FIT

XS 46	S 48	M 50	L 52	XL 54	2XL 56	3XL 58	4XL 60
078500100	078500101	078500102	078500103	078500104	078500105	078500106	078500107

7527

~~€ 55,00~~
€ 29,90



Pantaloni jeans da lavoro elasticizzati

- 70% cotone, 27% poliestere e 3% tessuto elasticizzato



Jeans



XS	S	M	L	XL	2XL	3XL
075270046	075270048	075270050	075270052	075270054	075270056	075270058

7529

~~€ 48,00~~
€ 25,90



Bermuda jeans da lavoro elasticizzati

- 98% Cotone denim, 2% tessuto elasticizzato, 280 g



Jeans



XS	S	M	L	XL	2XL	3XL
075290046	075290048	075290050	075290052	075290054	075290056	075290058

7317NA
Active 85



9563G

095630050

~~€ 260,00~~
€ 129,90

Poltrona per ufficio, per ospiti

- Altezza schienale: 60 cm
- Dimensioni seduta: 45 cm x 51 cm
- Altezza totale sedia: 110-120 cm
- Base: 28 cm (lunghezza gamba) x 50-60 cm (altezza)



9563U

095630020

~~€ 540,00~~
€ 249,00

Poltrona per ufficio ergonomica, con braccioli

- Altezza schienale: 97 cm
- Dimensioni seduta: 50 cm x 53 cm
- Altezza totale sedia: 133-144 cm
- Base: 35 cm (lunghezza gamba) x 49 cm (altezza)



9592MG/3

095920103

~~€ 25,00~~
€ 14,00

NEW!

Astuccio da tre matite nere in full grafite



9527T

NEW!

095270030

~~€ 20,00~~
€ 10,80

Tazza in ceramica nera con logo BETA



9523T

095230050

~~€ 22,50~~
€ 12,50

Borraccia termica in acciaio inox, 500 ml tecnologia doppio strato, senza aria tra le pareti, tappo antigoccia, arancione

- 24 ore fresco
- 12 ore caldo



9528C

NEW!

095280100

~~€ 29,50~~
€ 15,50

Pallone da calcio con rivestimento esterno in PU, size 5

- Circonferenza: 68-70 cm
- Pannelli: 12
- Peso: 410-430 gr
- Pressione consigliata: 6-8 lbs/ 0.41 0.55bar/ 6-8 psi



9544C

095440101

~~€ 153,50~~
€ 79,00

Trolley dimensioni formato cabina con 4 ruote doppie, lucchetto TSA, porta USB + jack 3,5 mm

40x20x55 mm



9525TR

095250011

~~€ 25,00~~
€ 11,50

Cappellino trucker nero con visiera curva

- 50% cotone
- 50% poliestere,
- rete nella parte posteriore
- e snapback



9574

~~€ 39,50~~
€ 18,90



Guanto da lavoro, con polsino elastico elasticizzato, pollice ed indice rinforzati, in pelle sintetica che consente l'uso di dispositivi touchscreen



	M	L	XL	2XL
9574B	095740102	095740103	095740104	095740105
9574O	095740202	095740203	095740204	095740205

Beta

POWERTOOLS



*Inquadra il QR code per scoprire
la promozione dedicata alla*

**GAMMA DI
ELETTROUTENSILI BETA**



SEGUICI SU INSTAGRAM!

Rimani sempre aggiornato
sulle ultime novità e promozioni



2024 MOT02 WORLD CHAMPIONSHIP

ALONSO LÓPEZ

FERMÍN ALDEGUER



Beta Utensili S.p.A.
via Volta, 18 | 20845 Sovico (MB)
tel +39 039 20771 | www.beta-tools.com



SEGUICI sui nostri canali social

