

Beta

C45PRO

2.0



**LA NUOVA LINEA DI ARREDO
CON PIANO DI LAVORO DA**

61,5cm

Promozione valida fino al 28.02.2026

Prezzi netti I.V.A. esclusa
Salvo esaurimento scorte

**SEGUICI SU
INSTAGRAM!**

Rimani sempre aggiornato
sulle ultime novità e promozioni



Beta

C45PRO

2.0

CREA IL TUO AMBIENTE DI LAVORO A TUA MISURA.

Rinnova il tuo laboratorio o la tua officina.

Scegli tra le soluzioni preassemblate o costruisci da zero la tua postazione.

L'arredo per officina modulare **C45PRO 2.0** permette di creare il proprio ambiente di lavoro in base agli spazi a disposizione e alle esigenze di utilizzo.



Piedini regolabili in altezza



Maniglie in alluminio



Ordine e praticità

È una gamma **semplice** e **flessibile** con combinazioni predeterminate che può essere **ampliata** o **modificata** nel tempo.

In alternativa è possibile costruire interamente la **postazione di lavoro personalizzata** partendo dai piani di lavoro - disponibili in MDF rivestito in **acciaio inox** o in **legno multistrato** - e completandola con i numerosi **componenti** e **accessori** disponibili.

Siamo orgogliosi di presentare
la **versione 2.0** della nostra
linea di successo **C45PRO**.

61,5cm

Con il **NUOVO PIANO
DI LAVORO DA 61,5 cm**,
questa linea diventa ancora più pratica e professionale
per andare sempre più incontro alle richieste
dei professionisti più esigenti.



C45PRO 2.0 È IL SISTEMA DI ARREDAMENTO PROFESSIONALE

per organizzare al meglio il proprio spazio di lavoro.
Il design e le caratteristiche tecniche della struttura lo posizionano
ad un ottimo rapporto qualità/prezzo.

C45PRO 2.0 **D**

Combinazione arredo officina
composta da:



2000 mm
645 mm
3718+3038 mm

- 1 modulo fisso con 7 cassetti (C45PRO 2.0 M7)
- 1 cassetiera mobile con 7 cassetti (C45PRO 2.0 C7)
- 1 modulo fisso di servizio (C45PRO 2.0 MS)
- 1 modulo fisso con 5 cassetti (C45PRO 2.0 M5)
- 1 modulo fisso con 2 antine (C45PRO 2.0 MA)
- 5 pannelli forati portautensili (C45PRO 2.0 PF)
- 5 pensili a muro (C45PRO 2.0 PM)
- 7 staffe per parete tipo largo (C45PRO 2.0 SL)
- 2 staffe per parete tipo stretto (C45PRO 2.0 SS)
- 2 armadi a 1 anta (C45PRO 2.0 AS1)



C45PRO 2.0 DX

045002031

- 1 piano di lavoro in MDF rivestito in acciaio inossidabile, dimensioni 2.040x615 mm (C45PRO 2.0 PXE/3-2,0MT)
- 1 piano di lavoro in MDF rivestito in acciaio inossidabile, dimensioni 1.360x615 mm (C45PRO 2.0 PXE/2-1,3MT)
- 1 angolo completo autoportante con piano di lavoro in MDF rivestito in acciaio inossidabile (C45PRO 2.0 CORNER/X)

~~€ 10.520,00~~
€ 5.390,00



640 kg

C45PRO 2.0 DW

045002032

- 1 piano di lavoro in legno multistrato, dimensioni 2.040x615 mm (C45PRO 2.0 PWE/3-2,0MT)
- 1 piano di lavoro in legno multistrato, dimensioni 1.360x615 mm (C45PRO 2.0 PWE/2-1,3MT)
- 1 angolo completo autoportante con piano di lavoro in legno multistrato (C45PRO 2.0 CORNER/W)

~~€ 10.250,00~~
€ 5.390,00



606 kg

C45PRO 2.0 F

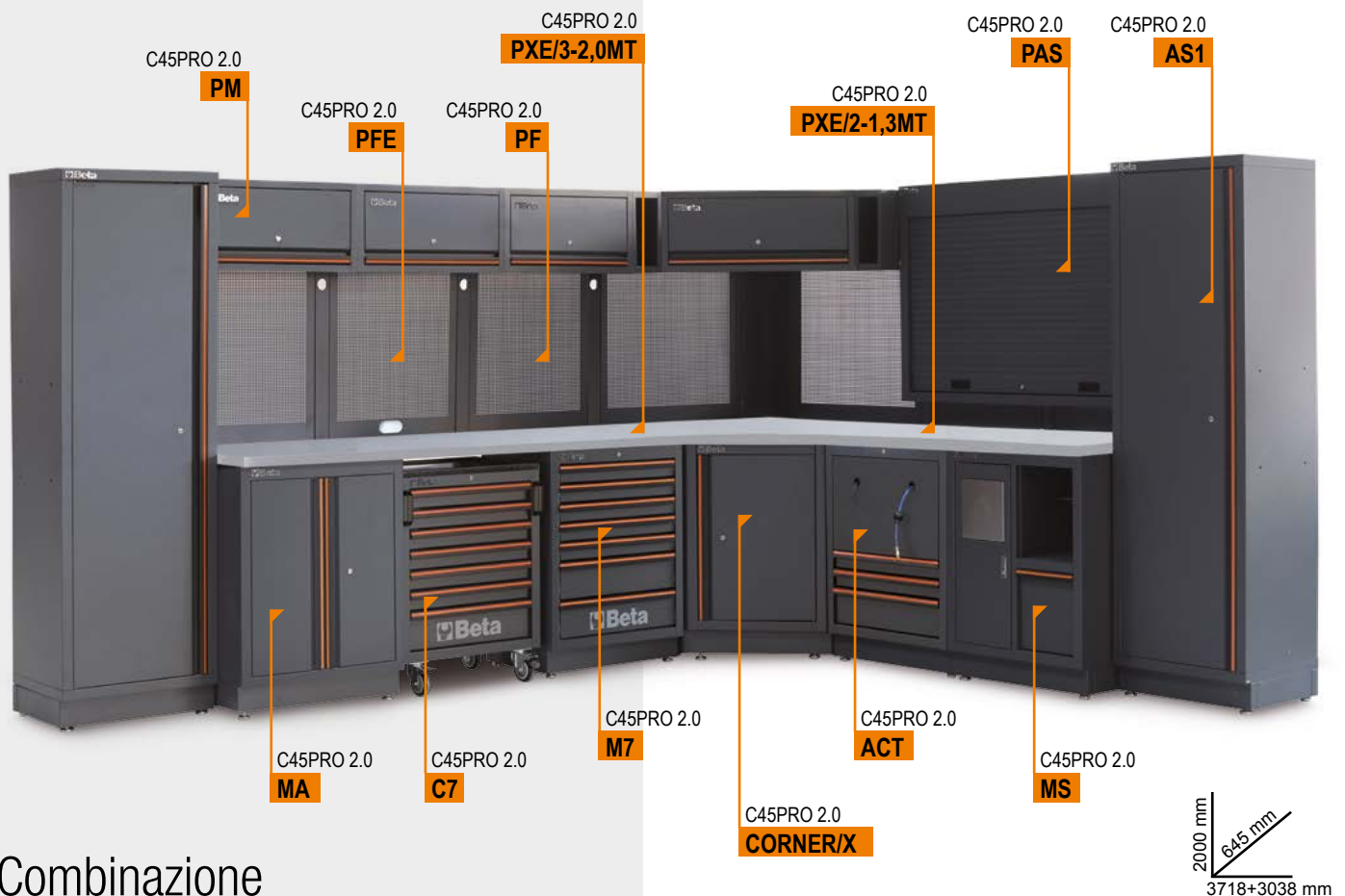

Combinazione arredo officina composta da:

- 1 modulo fisso con 2 ante (C45PRO 2.0 MA)
- 1 cassetiera mobile con 7 cassetti (C45PRO 2.0 C7)
- 1 modulo fisso con 7 cassetti (C45PRO 2.0 M7)
- 1 modulo fisso con due arrotolatori integrati (C45PRO 2.0 ACT)
- 1 modulo fisso di servizio (C45PRO 2.0 MS)
- 2 pannelli forati portautensili (C45PRO 2.0 PF)
- 1 pannello forato portautensili con predisposizione per presa elettrica non inclusa (C45PRO 2.0 PFE)
- 3 pensili a muro (C45PRO 2.0 PM)
- 1 parete portautensili con tapparella in alluminio (C45PRO 2.0 PAS)
- 6 staffe per parete tipo largo (C45PRO 2.0 SL)
- 4 staffe per parete tipo stretto (C45PRO 2.0 SS)
- 2 armadi a 1 anta (C45PRO 2.0 AS1)

IN DOTAZIONE



1900S 8x10



1844 15-H05

C45PRO 2.0 FX

045002035

~~€ 11.100,00~~
€ 5.790,00

- 1 piano di lavoro in MDF rivestito in acciaio inossidabile, dimensioni 2.040x615 mm (C45PRO 2.0 PXE/3-2,0MT)
- 1 piano di lavoro in MDF rivestito in acciaio inossidabile, dimensioni 1.360x615 mm (C45PRO 2.0 PXE/2-1,3MT)
- 1 angolo completo autoportante con piano di lavoro in MDF rivestito in acciaio inossidabile (C45PRO 2.0 CORNER/X)

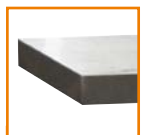

658 kg

C45PRO 2.0 FW

045002045

~~€ 10.830,00~~
€ 5.790,00

- 1 piano di lavoro in legno multistrato, dimensioni 2.040x615 mm (C45PRO 2.0 PWE/3-2,0MT)
- 1 piano di lavoro in legno multistrato, dimensioni 1.360x615 mm (C45PRO 2.0 PWE/2-1,3MT)
- 1 angolo completo autoportante con piano di lavoro in legno multistrato (C45PRO 2.0 CORNER/W)



625 kg

C45PRO 2.0 G



Combinazione arredo officina composta da:

- 1 modulo fisso con due arrotolatori integrati (C45PRO 2.0 ACT)
- 1 cassetiera mobile con 7 cassetti (C45PRO 2.0 C7)
- 1 modulo fisso con 7 cassetti (C45PRO 2.0 M7)
- 1 modulo fisso con 2 antine (C45PRO 2.0 MA)
- 1 pannello forato portautensili (C45PRO 2.0 PF)
- 1 pannello forato portautensili con predisposizione per presa elettrica non inclusa (C45PRO 2.0 PFE)
- 2 pensili a muro (C45PRO 2.0 PM)
- 1 parete portautensili con tapparella in alluminio (C45PRO 2.0 PAS)
- 5 staffe per parete tipo largo (C45PRO 2.0 SL)
- 4 staffe per parete tipo stretto (C45PRO 2.0 SS)
- 2 armadi a 1 anta (C45PRO 2.0 AS1)

IN DOTAZIONE



1900S 8x10



1844 15-H05

C45PRO 2.0 GX

045002036

~~€ 9.960,00~~
€ 5.190,00

- 1 piano di lavoro in MDF rivestito in acciaio inossidabile, dimensioni 2.040x615 mm (C45PRO 2.0 PXE/3-2,0MT)
- 1 piano di lavoro in MDF rivestito in acciaio inossidabile, dimensioni 680x615 mm (C45PRO 2.0 PXE/1-0,7MT)
- 1 angolo completo autoportante con piano di lavoro in MDF rivestito in acciaio inossidabile (C45PRO 2.0 CORNER/X)

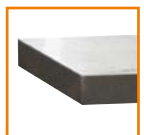

554 kg

C45PRO 2.0 GW

045002037

~~€ 9.690,00~~
€ 5.190,00

- 1 piano di lavoro in legno multistrato, dimensioni 2.040x615 mm (C45PRO 2.0 PWE/3-2,0MT)
- 1 piano di lavoro in legno multistrato, dimensioni 680x615 mm (C45PRO 2.0 PWE/1-0,7MT)
- 1 angolo completo autoportante con piano di lavoro in legno multistrato (C45PRO 2.0 CORNER/W)



551 kg

C45PRO 2.0

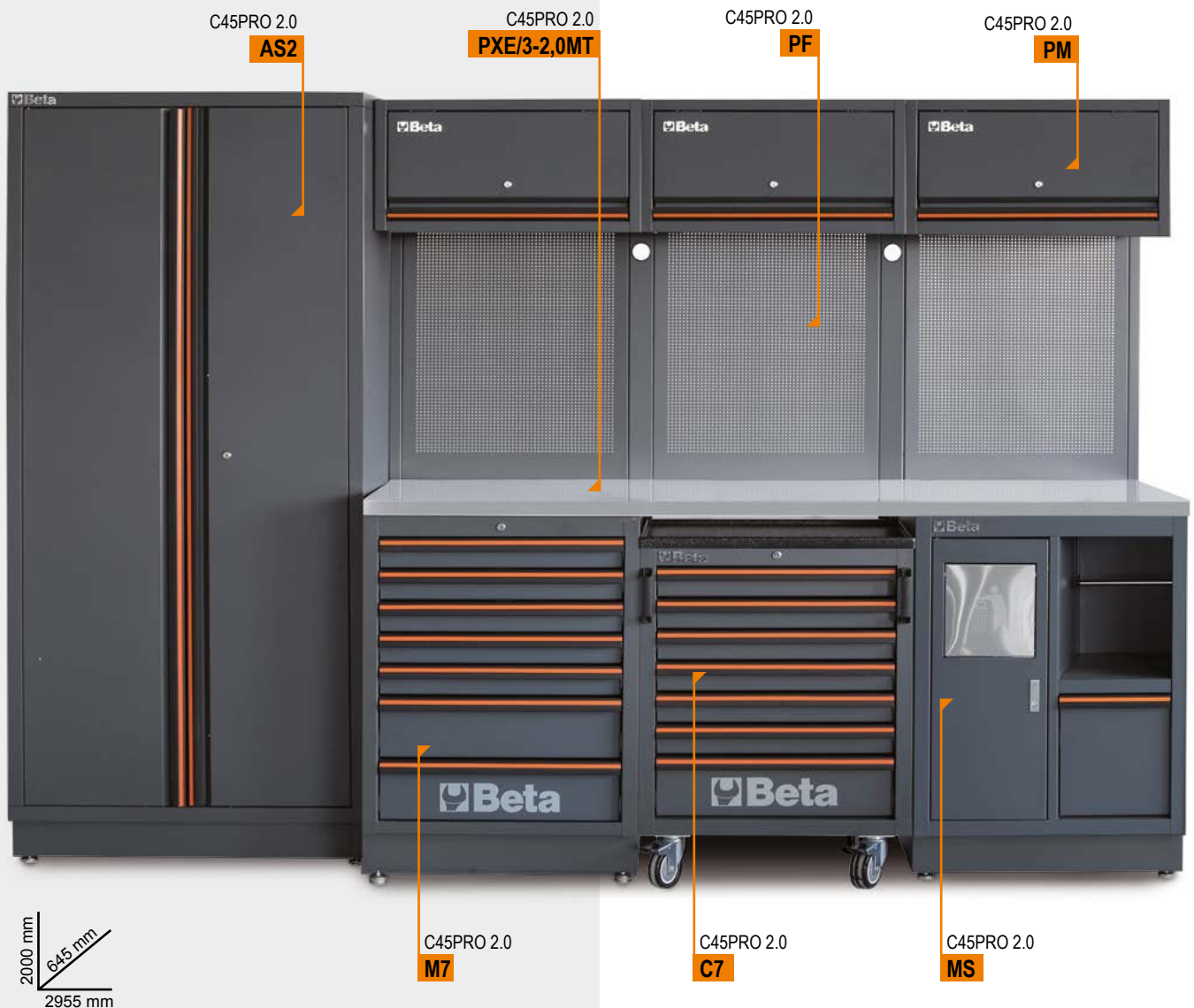

Combinazione arredo officina composta da:

- Modulo fisso con 7 cassetti (C45PRO 2.0 M7)
- Cassettiera mobile con 7 cassetti (C45PRO 2.0 C7)
- Modulo fisso di servizio (C45PRO 2.0 MS)
- 3 pannelli forati portautensili (C45PRO 2.0 PF)
- 3 pensili a muro (C45PRO 2.0 PM)
- 3 staffe per parete tipo largo (C45PRO 2.0 SL)
- 1 staffa per parete tipo stretto (C45PRO 2.0 SS)
- Armadio a 2 ante (C45PRO 2.0 AS2)

C45PRO 2.0 X

045002001



334 kg

- 1 piano di lavoro in MDF rivestito in acciaio inossidabile, dimensioni 2.040x615 mm (C45PRO 2.0 PXE/3-2,0MT)

~~€ 5.240,00~~
€ 2.790,00

C45PRO 2.0 W

045002002



318 kg

- 1 piano di lavoro in legno multistrato, dimensioni 2.040x615 mm (C45PRO 2.0 PWE/3-2,0MT)

~~€ 5.140,00~~
€ 2.790,00

C45PRO 2.0 H



Combinazione arredo officina composta da:

- 1 Modulo fisso con **due arrotolatori integrati** (C45PRO 2.0 ACT)
- 1 Cassettiera mobile con 7 cassetti (C45PRO 2.0 C7)
- 1 Modulo fisso con 4 cassetti (C45PRO 2.0 M4)
- 3 pensili a muro (C45PRO 2.0 PM)
- 3 pannelli forati portautensili (C45PRO 2.0 PF)
- 3 staffe per parete tipo largo (C45PRO 2.0 SL)
- 1 staffa per parete tipo stretto (C45PRO 2.0 SS)
- 1 Armadio a 2 ante (C45PRO 2.0 AS2)

IN DOTAZIONE



1900S 8x10

1844 15-H05

C45PRO 2.0 HX

045002038

~~€ 5.620,00~~
€ 2.990,00



333 kg

- 1 piano di lavoro in MDF rivestito in acciaio inossidabile, dimensioni 2.040x615 mm (C45PRO 2.0 PXE/3-2,0MT)

C45PRO 2.0 HW

045002039

~~€ 5.520,00~~
€ 2.990,00



318 kg

- 1 piano di lavoro in legno multistrato, dimensioni 2.040x615 mm (C45PRO 2.0 PWE/3-2,0MT)

C45PRO 2.0 **A**

Combinazione arredo officina
composta da:

- Modulo fisso di servizio (C45PRO 2.0 MS)
- Modulo fisso con 7 cassetti (C45PRO 2.0 M7)
- Modulo fisso con 2 antine (C45PRO 2.0 MA)
- 3 pensili a muro (C45PRO 2.0 PM)
- 3 pannelli forati portautensili (C45PRO 2.0 PF)
- 2 staffe per parete tipo largo (C45PRO 2.0 SL)
- 2 staffe per parete tipo stretto (C45PRO 2.0 SS)

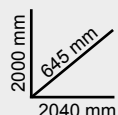

C45PRO 2.0 **AX**

045002003



234,5 kg

~~€ 3.670,00~~
€ 1.890,00

- Piano di lavoro in MDF rivestito in acciaio inossidabile, dimensioni 2.040x615 mm (C45PRO 2.0 PXE/3-2,0MT)

C45PRO 2.0 **AW**

045002004



219 kg

~~€ 3.570,00~~
€ 1.890,00

- Piano di lavoro in legno multistrato, dimensioni 2.040x615 mm (C45PRO 2.0 PWE/3-2,0MT)

C45PRO 2.0 **B**

Combinazione arredo officina
composta da:

- Modulo fisso con 5 cassetti (C45PRO 2.0 M5)
- Modulo fisso con 2 antine (C45PRO 2.0 MA)
- 2 pensili a muro (C45PRO 2.0 PM)
- 2 pannelli forati portautensili (C45PRO 2.0 PF)
- 2 staffe per parete tipo largo (C45PRO 2.0 SL)
- 1 staffa per parete tipo stretto (C45PRO 2.0 SS)
- Armadio ad 1 anta (C45PRO 2.0 AS1)

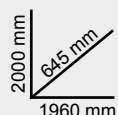

C45PRO 2.0 **BX**

045002021



206 kg

~~€ 3.290,00~~
€ 1.690,00

- Piano di lavoro in MDF rivestito in acciaio inossidabile, dimensioni 1.360x615 mm (C45PRO 2.0 PXE/2-1,3MT)

C45PRO 2.0 **BW**

045002022



196 kg

~~€ 3.190,00~~
€ 1.690,00

- Piano di lavoro in legno multistrato, dimensioni 1.360x615 mm (C45PRO 2.0 PWE/2-1,3MT)

C45PRO 2.0 C

Combinazione arredo officina
composta da:

- Modulo fisso di servizio (C45PRO 2.0 MS)
- Modulo fisso con 7 cassetti (C45PRO 2.0 M7)
- 2 pensili a muro (C45PRO 2.0 PM)
- 2 pannelli forati portautensili (C45PRO 2.0 PF)
- 2 staffe per parete tipo largo (C45PRO 2.0 SL)
- 1 staffa per parete tipo stretto (C45PRO 2.0 SS)
- Armadio a 1 anta (C45PRO 2.0 AS1)

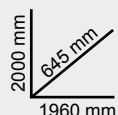

C45PRO 2.0 CX

045002023



225 kg

~~€ 3.510,00~~
€ 1.850,00

- Piano di lavoro in MDF rivestito in acciaio inossidabile, dimensioni 1.360x615 mm (C45PRO 2.0 PXE/2-1,3MT)

C45PRO 2.0 CW

045002024



215 kg

~~€ 3.410,00~~
€ 1.850,00

- Piano di lavoro in legno multistrato, dimensioni 1.360x615 mm (C45PRO 2.0 PWE/2-1,3MT)

C45PRO 2.0 E

Combinazione arredo officina
composta da:

- 2 pannelli forati portautensili (C45PRO 2.0 PF)
- 2 pensili a muro (C45PRO 2.0 PM)
- 2 staffe per parete tipo largo (C45PRO 2.0 SL)
- 1 staffa per parete tipo stretto (C45PRO 2.0 SS)
- 1 armadio a 1 anta (C45PRO 2.0 AS1)

- Modulo fisso con 7 cassetti
 - 1 cassetto da 1.248x406 mm
 - 6 cassetti da 782x406 mm
 - 5 cassetti altezza 65 mm
 - 1 cassetto altezza 145 mm
- 1 vano portaoggetti con ripiano intermedio e antina di chiusura

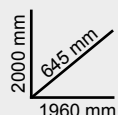

C45PRO 2.0 EX

045002033



203 kg

~~€ 3.490,00~~
€ 1.820,00

- Modulo fisso con 7 cassetti e piano di lavoro in MDF rivestito in acciaio inossidabile, dimensioni 1.360x615 mm (C45PRO 2.0 M7A/X)

C45PRO 2.0 EW

045002034



193 kg

~~€ 3.390,00~~
€ 1.820,00

- Modulo fisso con 7 cassetti e piano di lavoro in legno multistrato, dimensioni 1.360x615 mm (C45PRO 2.0 M7A/W)

C45PRO 2.0 **BP-1,3**

Combinazione banchi arredo officina
composta da:

- Modulo fisso con 7 cassetti (C45PRO 2.0 M7)
- Modulo fisso con 5 cassetti (C45PRO 2.0 M5)
- 2 pannelli forati portautensili (C45PRO 2.0 PF)
- 1 staffa per parete tipo largo (C45PRO 2.0 SL)
- 2 staffe per parete tipo stretto (C45PRO 2.0 SS)



C45PRO 2.0 **BP-2,0**

Combinazione banchi arredo officina
composta da:

- Modulo fisso con 7 cassetti (C45PRO 2.0 M7)
- Modulo fisso con 5 cassetti (C45PRO 2.0 M5)
- 3 pannelli forati portautensili (C45PRO 2.0 PF)
- 2 staffe per parete tipo largo (C45PRO 2.0 SL)
- 2 staffe per parete tipo stretto (C45PRO 2.0 SS)



C45PRO 2.0 **BPX-1,3**

045002041

- Piano di lavoro in MDF rivestito in acciaio inossidabile, dimensioni 1.360x615 mm (C45PRO 2.0 PXE/2-1,3MT)

~~€ 2.410,00~~
€ 1.230,00

155 kg

C45PRO 2.0 **BPX-2,0**

045002042

- Piano di lavoro in MDF rivestito in acciaio inossidabile, dimensioni 2.040x615 mm (C45PRO 2.0 PXE/3-2,0MT)

~~€ 2.730,00~~
€ 1.390,00

181 kg

C45PRO 2.0 **BPW-1,3**

045002051

- Piano di lavoro in legno multistrato, dimensioni 1.360x615 mm (C45PRO 2.0 PWE/2-1,3MT)

~~€ 2.310,00~~
€ 1.230,00

145 kg

C45PRO 2.0 **BPW-2,0**

045002052

- Piano di lavoro in legno multistrato, dimensioni 2.040x615 mm (C45PRO 2.0 PWE/3-2,0MT)

~~€ 2.630,00~~
€ 1.390,00

165 kg

C45PRO 2.0 **BL**

NEW

Banco da lavoro

- Struttura portante in lamiera
- Dotato di piedini regolabili in altezza
- Possibilità di montaggio di una morsa 1599P/150 (da ordinare separatamente)

- **Da utilizzare esclusivamente come complemento di una combinazione d'arredo, non come elemento singolo**

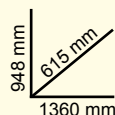

C45PRO 2.0 **BLX**

045002156

- Piano di lavoro in MDF rivestito in acciaio inossidabile, dimensioni 1.360x615 mm (C45PRO 2.0 PXE/2-1,3MT)

~~€ 759,00~~
€ 429,00

C45PRO 2.0 **BLW**

045002157

- Piano di lavoro in legno multistrato, dimensioni 1.360x615 mm (C45PRO 2.0 PWE/2-1,3MT)

~~€ 692,00~~
€ 429,00

C45PRO 2.0 M7A

Modulo fisso con 7 cassetti

- 1 cassetto da 1.248x406 mm, montato su guide telescopiche a sfera
- 6 cassetti da 782x406 mm, montati su guide telescopiche a sfera:
5 cassetti altezza 65 mm
1 cassetto altezza 145 mm
- Piano dei cassetti protetto da tappetini di gomma espansa
- Serratura centralizzata frontale
- Dotato di piedini regolabili in altezza
- Predisposizione per l'inserimento dei termoformati
- 1 vano portaoggetti con ripiano intermedio e antina di chiusura, misure interne 504x424x597 mm
- Possibilità di montaggio di una morsa 1599P/150 (da ordinare separatamente)



C45PRO 2.0 M7A/X

045002161

- Piano di lavoro da 1.360x615 mm in **MDF rivestito in acciaio inossidabile**

~~€ 1.850,00~~
€ 939,00

81 kg

h	max
65 mm	25 kg
105 mm	40 kg
145 mm	30 kg

C45PRO 2.0 M7A/W

045002171

- Piano di lavoro da 1.360x615 mm in **legno multistrato**

~~€ 1.750,00~~
€ 939,00

80 kg

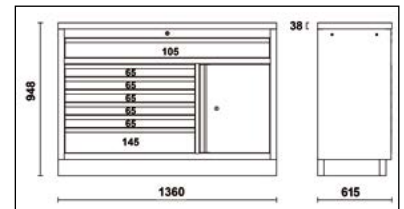

C45PRO 2.0 MWS

Cassettiera mobile Work Station con 7 cassetti e cestino portarifiuti integrato

- 1 cassetto da 1248x406 mm, montato su guide telescopiche a sfera
- 6 cassetti da 782x406 mm, montati su guide telescopiche a sfera:
5 cassetti altezza 65 mm
1 cassetto altezza 145 mm
- Piano dei cassetti protetto da tappetini di gomma espansa
- Predisposizione per l'inserimento dei termoformati
- Vano portaoggetti con ripiano intermedio e antina di chiusura, misure interne 504x424x597mm
- Cestino portarifiuti integrato
- Supporto portacarta integrato
- 4 ruote Ø 150 mm alta portata, 2 fisse e 2 girevoli con freno
- Serratura centralizzata frontale
- Possibilità di montaggio di una morsa 1599P/150 da ordinare separatamente



C45PRO 2.0 CPF



Coppia di pannelli forati portautensili

C45PRO 2.0 MWS/X

045000181

- Piano di lavoro da 1.680 mm in **MDF rivestito in acciaio inossidabile**

~~€ 1.775,00~~
€ 930,00

126 kg

h	max
65 mm	25 kg
105 mm	40 kg
145 mm	30 kg

C45PRO 2.0 MWS/W

045000191

- Piano di lavoro da 1.680 mm in **legno multistrato**

~~€ 1.730,00~~
€ 930,00

122 kg

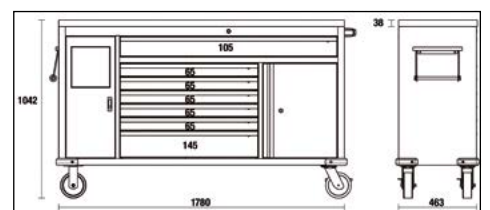

C45PRO 2.0 CORNER

Angolo completo autoportante per arredo officina

- Pensile ad angolo con serratura e 2 vani porta-oggetti
- 2 pannelli forati 1.052x800 mm per il sostegno degli utensili
- Modulo inferiore angolare con ampio vano porta-oggetti
- Dotato di piedini regolabili in altezza

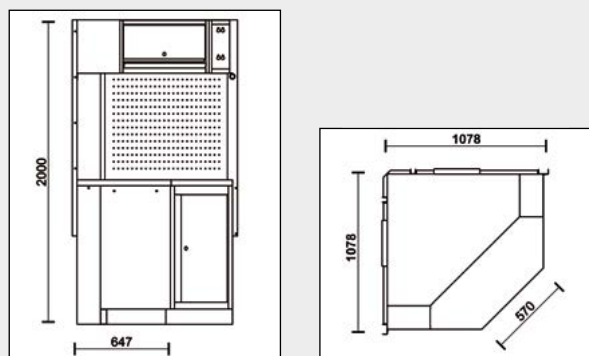

C45PRO 2.0 CORNER/X

045002401

- Piano di lavoro angolare in **MDF rivestito in acciaio inossidabile** da 1.018x1.018 mm

~~€ 2.425,00~~
€ 1.284,00

127 kg

C45PRO 2.0 CORNER/W

045002411

- Piano di lavoro angolare in **legno multistrato** da 1.018x1.018 mm

~~€ 2.355,00~~
€ 1.284,00

119 kg

C45PRO 2.0 CAI

Modulo inferiore angolare per arredo officina

- Modulo fisso angolare con ampio vano porta-oggetti
- Dotato di piedini regolabili in altezza

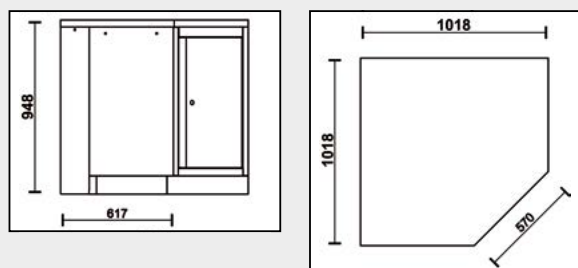

C45PRO 2.0 CAI/X

045002412

- Piano di lavoro angolare in **MDF rivestito in acciaio inossidabile** da 1.018x1.018 mm

~~€ 1.305,00~~
€ 696,00

77 kg

C45PRO 2.0 CAI/W

045002402

- Piano di lavoro angolare in **legno multistrato** da 1.018x1.018 mm

~~€ 1.235,00~~
€ 696,00

69 kg

C45PRO 2.0 **PXE**

Piano di lavoro in MDF rivestito in acciaio inossidabile

- Spessore 38 mm
- Possibilità di montaggio di una morsa 1599P/150 (da ordinare separatamente)
- Completo di distanziatori e 2 tamponature laterali esterne



C45PRO 2.0 **PXE/1-0,7MT** 045002131

680x615x38 mm

14 kg

~~€ 325,00~~
€ 179,00

C45PRO 2.0 **PXE/2-1,3MT** 045002133

1360x615x38 mm

27 kg

~~€ 509,00~~
€ 279,00

C45PRO 2.0 **PXE/3-2,0MT** 045002140

2040x615x38 mm

41,5 kg

~~€ 663,00~~
€ 369,00

C45PRO 2.0 **PWE**

Piano di lavoro in legno multistrato

- Spessore 38 mm
- Possibilità di montaggio di una morsa 1599P/150 da ordinare separatamente
- Completo di distanziatori e 2 tamponature laterali esterne



C45PRO 2.0 **PWE/1-0,7MT** 045002141

680x615x38 mm

8 kg

~~€ 230,00~~
€ 159,00

C45PRO 2.0 **PWE/2-1,3MT** 045002143

1360x615x38 mm

17 kg

~~€ 409,00~~
€ 269,00

C45PRO 2.0 **PWE/3-2,0MT** 045002150

2040x615x38 mm

26 kg

~~€ 563,00~~
€ 359,00

1599P/150

015990050

Morsa parallela da banco

~~€ 507,00~~
€ 269,00

- Ganasce temperate
- Incudine con ampia superficie verniciata
- Base quadrata in acciaio

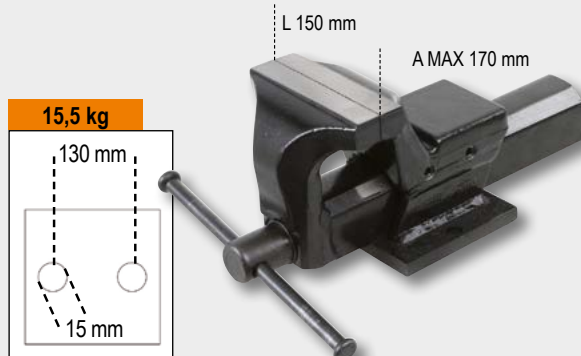

C45PRO 2.0 **T3**

045000250

Carrello a 3 ripiani

~~€ 320,00~~
€ 170,00

- Quattro ruote girevoli Ø 100 mm (una con freno)
- Capacità di carico statico: 200 kg (distribuita sui 3 ripiani)

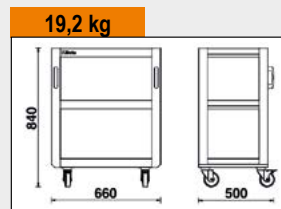

C45PRO 2.0 C5

045000226

Cassettiera mobile con 5 cassetti

~~€ 860,00~~
€ 450,00

- Piano di lavoro in ABS con bordi anticaduta
- 5 cassetti da 532x406 mm, montati su guide telescopiche a sfera
- 4 ruote girevoli Ø 100 mm (2 con freno)
- Piano dei cassetti protetto da tappetini di gomma espansa
- Serratura centralizzata frontale
- Predisposizione per l'inserimento dei termoformati
- Maniglie integrate nella struttura per una facile movimentazione

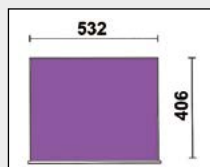

h	max
65 mm	25 kg
145 mm	30 kg

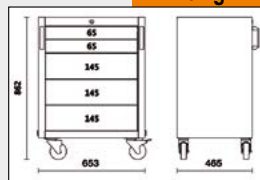

C45PRO 2.0 C7

045000228

Cassettiera mobile con 7 cassetti

~~€ 950,00~~
€ 475,00

- Piano di lavoro in ABS con bordi anticaduta
- 7 cassetti da 532x406 mm, montati su guide telescopiche a sfera
- 4 ruote girevoli Ø 100 mm (2 con freno)
- Piano dei cassetti protetto da tappetini di gomma espansa
- Serratura centralizzata frontale
- Predisposizione per l'inserimento dei termoformati
- Maniglie integrate nella struttura per una facile movimentazione

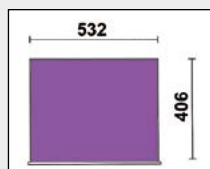

h	max
65 mm	25 kg
145 mm	30 kg

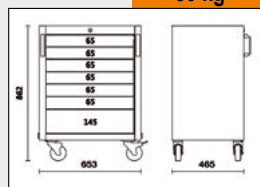

C45PRO 2.0 MA

045000232

Modulo fisso con 2 antine

~~€ 409,00~~
€ 216,00

- Dotato di serratura
- Ripiano interno regolabile in altezza
- Misure interne 670x420 mm
- Dotato di piedini regolabili in altezza

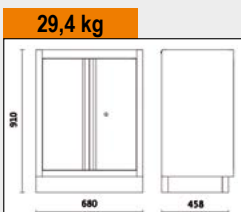

C45PRO 2.0 MS

045000239

Modulo fisso di servizio

~~€ 551,00~~
€ 295,00

- Cestino portarifiuti integrato
- Vano portacarta per rotoli preforati
- Dotato di piedini regolabili in altezza

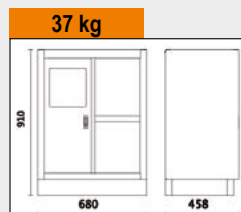

C45PRO 2.0 MAL

045000229

Modulo fisso da 1360 mm
con 2 ante scorrevoli in lamiera

~~€ 720,00~~
€ 380,00

- Dotato di serratura
- Ripiano interno regolabile in altezza
- Misure interne 1355x420 mm
- Dotato di piedini regolabili in altezza



44,8 kg

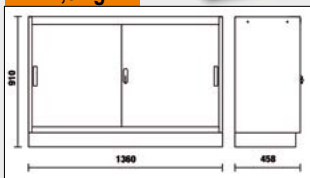

C45PRO 2.0 MAT

045000230

Modulo fisso da 1360 mm
con 2 ante scorrevoli
trasparenti in policarbonato

~~€ 790,00~~
€ 420,00

- Dotato di serratura
- Ripiano interno regolabile in altezza
- Misure interne 1355x420 mm
- Dotato di piedini regolabili in altezza



44,1 kg

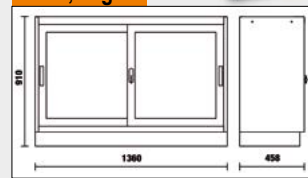

C45PRO 2.0 M3A

045000231

Modulo fisso
con 3 cassetti e 2 antine

~~€ 706,00~~
€ 380,00

- 3 cassetti da 566x406 mm, montati su guide telescopiche a sfera
- Piano dei cassetti protetto da tappetini di gomma espansa
- Predisposizione per l'inserimento dei termoformati
- Serratura centralizzata frontale
- Vano portaoggetti con doppia antina e serratura (misure interne 670x440 mm), completo di ripiano intermedio
- Dotato di piedini regolabili in altezza

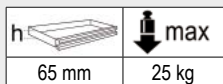
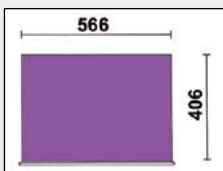

44 kg

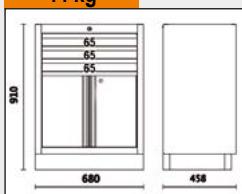

C45PRO 2.0 MRE

NEW

045000242

Modulo fisso per la ricarica
degli elettroattrezzi

~~€ 670,00~~
€ 369,00

- Vano laterale estraibile, montato su guide telescopiche a sfera, per l'alloggiamento degli elettroattrezzi
- Vano laterale fisso con antina e serratura per l'alloggiamento di caricabatterie e batterie, dotato di: ripiano interno regolabile in altezza; passacavi con protezione in gomma; feritoie di ventilazione.
- Un cassetto da 256x400x190 mm, montato su guide telescopiche a sfera
- Serratura centralizzata frontale
- Piedini regolabili in altezza



57 kg

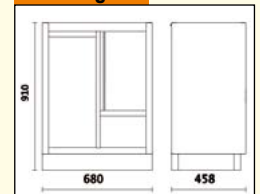

C45PRO 2.0 RD

Modulo fisso raccolta differenziata

La soluzione ideale per la raccolta differenziata dei rifiuti (vetro, carta, plastica...)

- Solida struttura in lamiera completa di 4 contenitori con antina basculante per raccogliere i rifiuti separatamente
- Ogni contenitore è dotato di:
 - un cestino in plastica removibile, capacità 25 litri
 - 4 ruote girevoli Ø60 mm
- Kit 4 adesivi colorati inclusi nella confezione
- Dotato di piedini regolabili in altezza



C45PRO 2.0 RD/X

045002241

- Piano di lavoro da 1.360x615 mm in **MDF rivestito in acciaio inossidabile**

~~€ 1.900,00~~
€ 1.045,00

80 kg



C45PRO 2.0 RD/W

C45PRO 2.0 RD/W

045002240

- Piano di lavoro da 1.360x615 mm in **legno multistrato**

~~€ 1.800,00~~
€ 1.045,00

80 kg

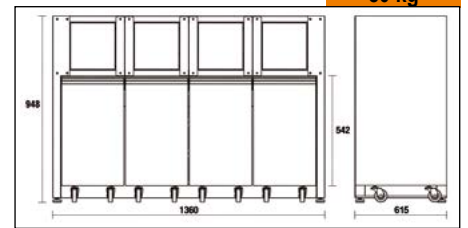

C45PRO 2.0 ML

045002233

Modulo fisso con lavandino integrato

- Vasca in acciaio inossidabile
- Fornito completo di:
 - 1 rubinetto miscelatore
 - 1 gruppo di scarico
 - 1 tappo di chiusura
 - 1 tappo filtro
 - 1 erogatore per sapone

- Modulo fisso con due antine dotato di serratura: misure utili interne 600x603x416 mm
- Dotato di piedini regolabili in altezza

~~€ 1.190,00~~
€ 690,00

44 kg

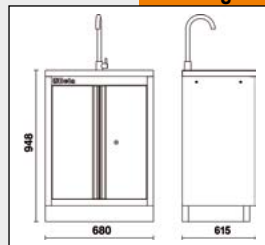

C45PRO 2.0 ACT

045000247

Modulo fisso con 3 cassetti e 2 arrotolatori integrati

- 3 cassetti da 566x406 mm, montati su guide telescopiche a sfera
- Piano dei cassetti protetto da tappetini di gomma espansa
- Serratura centralizzata frontale
- Dotato di piedini regolabili in altezza

~~€ 1.049,00~~
€ 560,00

In dotazione



1900S 8X10

1844 15-H05

50,7 kg

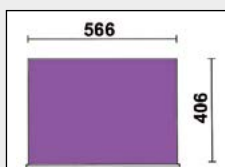

h	max
65 mm	25 kg
145 mm	30 kg

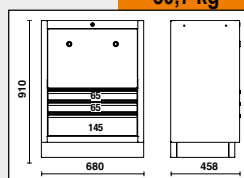

C45PRO 2.0 TC

045000249

Modulo fisso per arrotolatori con 3 cassetti, vuoto

~~€ 642,00~~
€ 350,00

- 3 cassetti da 566x406 mm, montati su guide telescopiche a sfera
- Piano dei cassetti protetto da tappetini di gomma espansa
- Serratura centralizzata frontale
- Dotato di piedini regolabili in altezza

Predisposizione per l'inserimento di 2 arrotolatori a scelta tra:

- 2 avvolgitubo per aria compressa o acqua fredda da 8 mm, lunghezza 10m art 1900S 8x10
- 2 avvolgitori elettrici a scelta tra i seguenti articoli: 1843 15-H05, 1844 10-H05, 1844 15-H05, 1844 15-H07, 1845 12-H05, 1846 10-H05, 1846 10-H07 e 1846 15-H05
- 1 avvolgitubo per aria compressa o acqua fredda da 8 mm, lunghezza 10m art 1900S 8x10 e 1 avvolgitore elettrico a scelta tra gli articoli sopra elencati

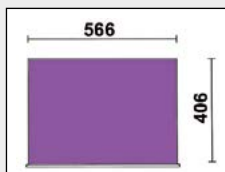

h	max
65 mm	25 kg
145 mm	30 kg

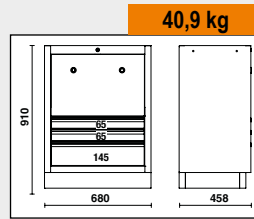

C45PRO 2.0 M4

045000234

Modulo fisso con 4 cassetti

~~€ 690,00~~
€ 370,00

- 4 cassetti da 566x406 mm, montati su guide telescopiche a sfera
- Piano dei cassetti protetto da tappetini di gomma espansa
- Serratura centralizzata frontale
- Dotato di piedini regolabili in altezza
- Predisposizione per l'inserimento dei termoformati

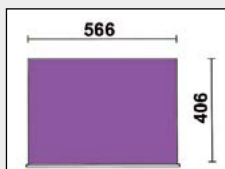

h	max
65 mm	25 kg
145 mm	30 kg
225 mm	30 kg

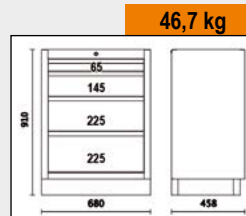

C45PRO 2.0 M5

045000235

Modulo fisso con 5 cassetti

~~€ 730,00~~
€ 395,00

- 5 cassetti da 566x406 mm, montati su guide telescopiche a sfera
- Piano dei cassetti protetto da tappetini di gomma espansa
- Serratura centralizzata frontale
- Dotato di piedini regolabili in altezza
- Predisposizione per l'inserimento dei termoformati

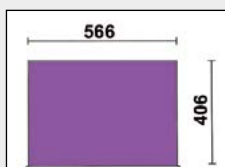

h	max
65 mm	25 kg
145 mm	30 kg

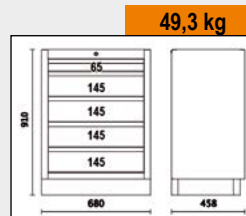

C45PRO 2.0 M7

045000237

Modulo fisso con 7 cassetti

~~€ 810,00~~
€ 430,00

- 7 cassetti da 566x406 mm, montati su guide telescopiche a sfera
- Piano dei cassetti protetto da tappetini di gomma espansa
- Serratura centralizzata frontale
- Dotato di piedini regolabili in altezza
- Predisposizione per l'inserimento dei termoformati

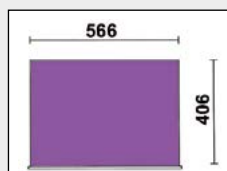

h	max
65 mm	25 kg
145 mm	30 kg

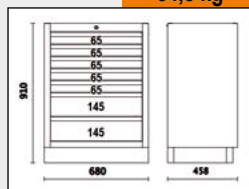

54,3 kg



C45PRO 2.0 M8

045000238

Modulo fisso con 8 cassetti

~~€ 881,00~~
€ 470,00

- 8 cassetti da 566x406 mm, montati su guide telescopiche a sfera
- Piano dei cassetti protetto da tappetini di gomma espansa
- Serratura centralizzata frontale
- Dotato di piedini regolabili in altezza
- Predisposizione per l'inserimento dei termoformati

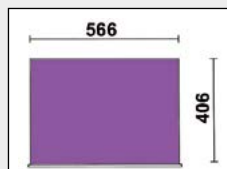

h	max
65 mm	25 kg
145 mm	30 kg

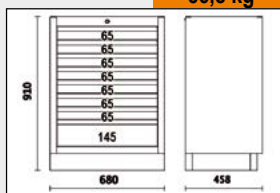

56,8 kg



NEW

COMPONI LA TUA CASSETTIERA

Organizza al meglio i cassetti C45PRO 2.0 con gli utensili indispensabili per il tuo lavoro.

SCOPRI DI PIÙ!

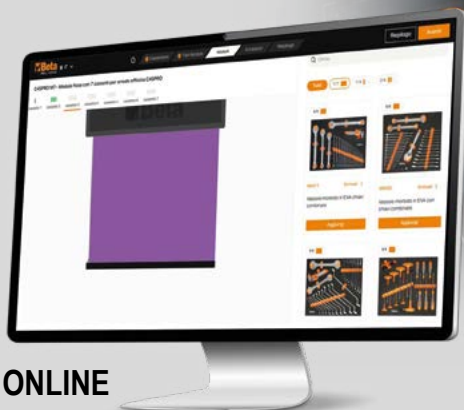

CONFIGURATORE ONLINE

C45PRO 2.0 **PM**

045000302

Pensile a muro per arredo

- Lunghezza pensile 680 mm
- Dotato di molle a gas per facilitare l'apertura e la chiusura dell'anta
- Con serratura

~~€ 236,50~~
€ 129,00

10 kg

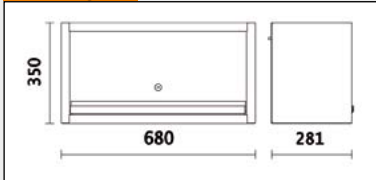

C45PRO 2.0 **PML**

045000303

Pensile a muro lungo per arredo

- Lunghezza pensile 1360 mm
- Dotato di molle a gas per facilitare l'apertura e la chiusura dell'anta
- Con serratura

~~€ 423,00~~
€ 225,00

17 kg

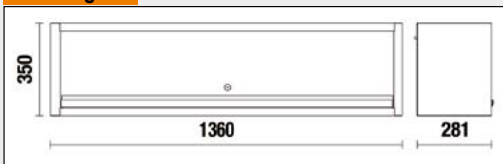

C45PRO 2.0 **PAS**

045000290

Parete portautensili

- Tapparella in alluminio, manovrabile verticalmente, con serratura
- Due pannelli forati amovibili per il sostegno degli utensili
- Abbinabile al banco di lavoro da 1,3 metri
- Kit di 50 ganci GPS incluso

~~€ 1.038,00~~
€ 540,00

49,7 kg

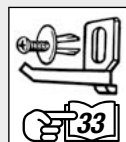
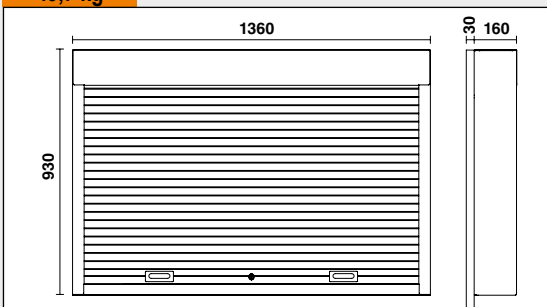

C45PRO 2.0 PF

045000313

Pannello forato portautensili

~~€ 128,50~~
€ 69,00

1052x614,5x24 mm

5,3 kg

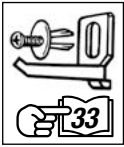

C45PRO 2.0 PFE

045000312

Pannello forato portautensili

~~€ 122,00~~
€ 66,00

- Con predisposizione per 1 presa elettrica (non inclusa)

1052x614,5x24 mm

5,3 kg

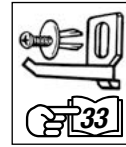

C45PRO 2.0 CPF

045000195

Coppia di pannelli forati portautensili per cassettera mobile C45PRO 2.0 MWS

~~€ 230,00~~
€ 120,00

11 kg

- Fornita completa di struttura portante
- Kit di 50 ganci GPS incluso

1325x1678x30 mm

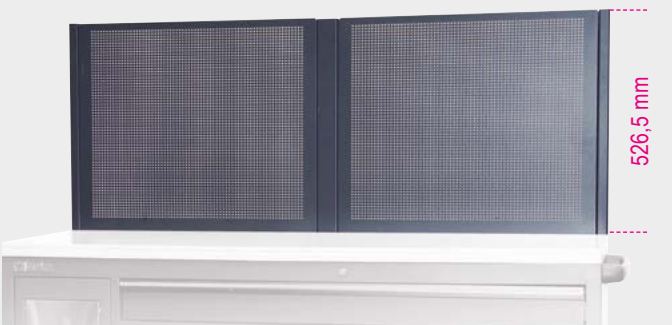

C45PRO 2.0 MP

045000315

Mensola in lamiera per pannelli forati portautensili

~~€ 55,00~~
€ 29,00

614x160x80 mm

2,1 kg



C45PRO 2.0 SS

Staffe laterali per parete tipo stretto

Tipo stretto

1420x32,5x30 mm

1,5 kg

045000333

~~€ 31,00~~
€ 16,50

C45PRO 2.0 SL

Staffe laterali per parete tipo largo

Tipo largo

1420x65x30 mm

2 kg

045000366

~~€ 41,50~~
€ 22,00

C45PRO 2.0 AS1

045000451

Armadio in lamiera a 1 ante con staffa

~~€ 841,00~~
€ 450,00

- 4 ripiani amovibili regolabili in altezza
- Pratica barra appendiabiti richiudibile sotto il primo ripiano
- Dotato di serratura
- Misure interne 590x430 mm
- Dotato di piedini regolabili in altezza

57,5 kg

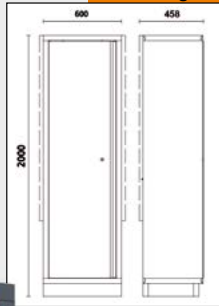

C45PRO 2.0 AS2

045000481

Armadio in lamiera a 2 ante con staffa

~~€ 1.119,00~~
€ 600,00

- 4 ripiani amovibili regolabili in altezza
- Dotato di serratura
- Misure interne 910x430 mm
- Dotato di piedini regolabili in altezza

80 kg

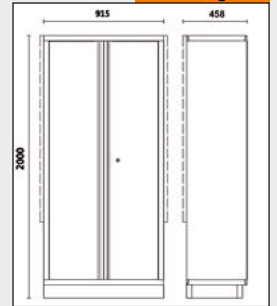

C45PRO 2.0 A1/R600

045000466

Ripiano interno per armadio C45PRO 2.0 AS1

~~€ 51,00~~
€ 27,50

30 kg



590x430 mm

2,5 kg

C45PRO 2.0 A1/RB600

045000467

Ripiano interno per armadio C45PRO 2.0 AS1 CON BARRA APPENDIABITI

~~€ 59,00~~
€ 32,00

30 kg



10 kg

3,3 kg

590x430 mm



C45PRO 2.0 AS2/3C **NEW** 045000482

**Armadio in lamiera a 2 ante
con 3 cassetti e staffa**

~~€ 1.390,00~~
€ 740,00

- 4 ripiani amovibili regolabili in altezza
- **Fornito completo di modulo con 3 cassetti da 681x360 mm**
- Serratura frontale
- Misure interne 910x430 mm
- Dotato di piedini regolabili in altezza



100,5 kg

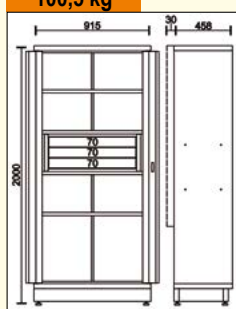

M3CA

NEW

 088880485

**Modulo con 3 cassetti per armadi a 2 ante
C45PRO 2.0 AS2**

~~€ 270,00~~
€ 143,00

- 3 cassetti da 661x360 mm ad estrazione totale, montati su guide telescopiche a sfera
- Altezza cassetti: 78 mm
- Piano dei cassetti protetto da tappetini di gomma espansa
- Fornito completo di kit di montaggio

 750x400x295 mm

20,5 kg



C45PRO 2.0 A2/R915

 045000496

**Ripiano interno per armadio
C45PRO 2.0 AS2**

~~€ 63,50~~
€ 34,00

 910x430 mm

4,5 kg

 **50 kg**

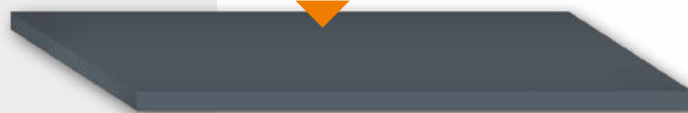

Spazio limitato? Oppure hai già una combinazione di arredo C45PRO e vuoi completarla con una soluzione della stessa misura?

Scegli una delle composizioni C45PRO con **PIANO DI LAVORO DA 46 cm**

46cm



C45PRO

C45PRO X

04500001

Combinazione arredo officina
composta da:

- Piano di lavoro in **MDF rivestito in acciaio inossidabile** (C45PX/3-2,0MT)
- Modulo fisso con 7 cassetti (C45PRO M7)
- Cassettiera mobile con 7 cassetti (C45PRO C7)
- Modulo fisso di servizio (C45PRO MS)
- 3 pannelli forati portautensili (C45PRO PF)
- 3 pensili a muro (C45PRO PM)
- 3 staffe per parete tipo largo (C45PRO SL)
- 1 staffa per parete tipo stretto (C45PRO SS)
- Armadio a 2 ante (C45PRO AS2)

~~€ 4.990,00~~
€ 2.390,00

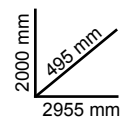

305 kg

C45PRO AX

04500003

Combinazione arredo officina
composta da:

~~€ 3.470,00~~
€ 1.650,00

- Piano di lavoro in **MDF rivestito in acciaio inossidabile** (C45PX/3-2,0MT)
- Modulo fisso di servizio (C45PRO MS)
- Modulo fisso con 7 cassetti (C45PRO M7)
- Modulo fisso con 2 antine (C45PRO MA)
- 3 pensili a muro (C45PRO PM)
- 3 pannelli forati portautensili (C45PRO PF)
- 2 staffe per parete tipo largo (C45PRO SL)
- 2 staffe per parete tipo stretto (C45PRO SS)

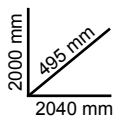

206 kg

C45PRO BX

045000021

Combinazione arredo officina
composta da:

~~€ 3.130,00~~
€ 1.490,00

- Piano di lavoro in **MDF rivestito in acciaio inossidabile** (C45PX/2-1,3MT)
- Modulo fisso con 5 cassetti (C45PRO M5)
- Modulo fisso con 2 antine (C45PRO MA)
- 2 pensili a muro (C45PRO PM)
- 2 pannelli forati portautensili (C45PRO PF)
- 2 staffe per parete tipo largo (C45PRO SL)
- 1 staffa per parete tipo stretto (C45PRO SS)
- Armadio a 1 anta (C45PRO AS1)

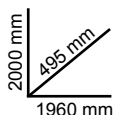

191 kg

Hai già una combinazione d'arredo C45PRO e vuoi **passare alla versione 2.0?**

Con i nostri **KIT DI ESTENSIONE** non è mai stato così semplice.

NEW

MODERNITÀ E PRATICITÀ IN POCHI STEP!

Kit piano di lavoro

- Spessore 38 mm
- Possibilità di montaggio di una morsa 1599P/150 (da ordinare separatamente)



- Piano di lavoro
- Completo di distanziatori e 2 tamponature laterali esterne

C45PRO 2.0 PXE

- Piano di lavoro in **MDF rivestito in acciaio inossidabile**

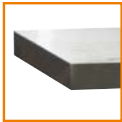

C45PRO 2.0 PXE/1-0,7MT	≡ 680x615x38 mm	2x	045002131	€ 325,00	€ 179,00
C45PRO 2.0 PXE/2-1,3MT	≡ 1360x615x38 mm	4x	045002133	€ 509,00	€ 279,00
C45PRO 2.0 PXE/3-2,0MT	≡ 2040x615x38 mm	6x	045002140	€ 663,00	€ 369,00

C45PRO 2.0 PWE

- Piano di lavoro angolare in **legno multistrato**



C45PRO 2.0 PWE/1-0,7MT	≡ 680x615x38 mm	2x	045002141	€ 230,00	€ 159,00
C45PRO 2.0 PWE/2-1,3MT	≡ 1360x615x38 mm	4x	045002143	€ 409,00	€ 269,00
C45PRO 2.0 PWE/3-2,0MT	≡ 2040x615x38 mm	6x	045002150	€ 563,00	€ 359,00

Kit estensione modulo inferiore angolare

- Piano di lavoro angolare da 1018x1018 mm
- 4 distanziatori
- 2 tamponature laterali esterne



C45PRO 2.0 CAI/KEPX

045002500

- Piano di lavoro angolare in **MDF rivestito in acciaio inossidabile**

~~€ 479,00~~
€ 259,00

C45PRO 2.0 CAI/KEPW

045002505

- Piano di lavoro angolare in **legno multistrato**

~~€ 409,00~~
€ 239,00

Kit estensione angolo completo

- Piano di lavoro angolare da 1018x1018 mm
- 4 distanziatori
- 2 tamponature laterali esterne
- 2 vani porta-oggetti
- Montante angolare

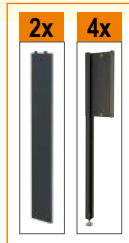

C45PRO 2.0 CORNER/KEPX

045002510

- Piano di lavoro angolare in **MDF rivestito in acciaio inossidabile**

~~€ 651,00~~
€ 349,00

C45PRO 2.0 CORNER/KEPW

045002515

- Piano di lavoro angolare in **legno multistrato**

~~€ 581,00~~
€ 329,00

Assortimento di **199** utensili per impiego universale, in vassoio morbido EVA

19,6 kg

~~€ 2.830,00~~
€ 1.449,00

MM11

30



- 42 6-7-8-9-10-11-12-13-14-15-16-17-18-19-20-21-22-24-27-30-32 mm
- 96BPC/SC9 1,5-2-2,5-3-4-5-6-8-10 mm

MM105

107



MM129

12



- 1032 180 mm
- 1034 170 mm
- 1036 175 mm
- 1038 175 mm
- 1048N 250 mm
- 1052 240 mm
- 1082BM 160 mm
- 1098 220 mm
- 1128BMX
- 1150BM 180 mm
- 1166BM 160 mm
- 1168BM 160 mm

1/4" 3/8" 1/2"

- 895/1 1/4-1/4
- 895/3 1/4-3/8
- 895/6 5/16-1/2
- 900 4-4,5-5-5,5-6-7-8-9-10-11-12-13-14 mm
- 900L 5-6-7-8-9-10-11-12-13 mm
- 900ME 3-4-5-6-7 mm
- 900LP 0,8x4-1x5,5-1,2x6,5-1,2x8
- 900PH PH1-PH2-PH3-PH4
- 900TX T10-T15-T20-T25-T27-T30-T40
- 900/16
- 900/... 50-100-150 mm
- 900/25
- 900BG/30 176 mm
- 900/42 115 mm
- 900/55 125 mm
- 910A 6-7-8-9-10-11-12-13-14-15-16-17-18-19-20-21-22 mm
- 910/15 3/8-1/4
- 910/16 3/8-1/2
- 910/21 125 mm
- 910/22 250 mm
- 910/25
- 910/42 210 mm
- 910/55 200 mm
- 920A 8-10-11-12-13-14-15-16-17-18-19-20-21-22-23-24-26-27-28-30-32 mm
- 920/15 1/2-3/8
- 920/25
- 920AN 125-250 mm
- 920/42 305 mm
- 920/55 275 mm
- 956E 16 mm (5/8")-17,8 (11/16")-20,8 (13/16")

MM210

25



- 1201E 2,5x50-3x75-4x100-5,5x125-6,5x150-8x200 mm
- 1201EN 4x30 mm
- 1202E PH0x60-PH1x80-PH2x100-PH3x150 mm
- 1201EN PH1X30 mm
- 1207E/TX T6-T7-T8-T9-T10-T15-T20-T25-T27-T30-T40-T45
- 1253 3,5x100 mm

MM230

25



- 30 \varnothing 2-3-4 mm
- 31 \varnothing 2-3-4-5-6-8 mm
- 32 \varnothing 4 mm
- 34 150 mm
- 35 200-250 mm
- 36 125 mm
- 1370 500 g
- 1390 \varnothing 35 mm
- 1692 3 m
- 1712TF
- 1719BMA...Q 200 mm
- 1719BMA...T 200 mm
- 1719BMA...P 200 mm
- 1719BMA...M 200 mm
- 1719BMA...R 200 mm
- 1737NX
- 1771

5958U

059581008

Assortimento di **85** utensili per impiego universale
Accessori di fissaggio inclusi

11,3 kg

~~€ 1.340,00~~
€ 710,00



N. pezzi/Descrizione	Beta N.
17 chiavi combinate 6÷22 mm	42
12 chiavi maschio esagonale piegate \varnothing 2÷10 mm	96N/SC12
13 chiavi a bussola esagonali 1/2" con guida \varnothing 10÷22 mm	920A/SB13
8 chiavi a bussola esagonali 1/2" con guida \varnothing 23÷32 mm	920A/SB8
1 prolunga - 1/2" 125 mm	920/21
1 prolunga - 1/2" 255 mm	920/22
1 snodo 1/2"	920/25
1 quadro maschio 1/2" con spina scorrevole	920/42
1 cricchetto reversibile 1/2" \otimes	920/55
1 pinze becchi dritti per anelli elastici, per fori \varnothing 180 mm	1032
1 pinze becchi dritti per anelli elastici, per alberi \bullet 175 mm	1036
1 pinze regolabili cerniera chiusa 250 mm	1048N
1 pinza autobloccante 240 mm	1052
1 tronchesi a grande effetto taglienti diagonali \angle 160 mm	1084BM

N. pezzi/Descrizione	Beta N.
1 forbici per elettricisti lame dritte	1128BMX
1 pinza universale \equiv 180 mm	1150BM
1 pinza a becchi mezzotondi dritti \bullet 160 mm	1166BM
7 giravite lama piatta \bullet 3x75 - 3,5x100 - 4x125 5,5x150 - 6,5x150 - 8x200 - 10x200 mm	1260
4 giravite Phillips \oplus PH0x60 - PH1x80 PH2x100 - PH3x150 mm	1262/S4
1 martello tipo tedesco 300 g	1370
1 mazzuola con battenti in materiale plastico \varnothing 35 mm	1390
1 flessometro 5 m	1692
5 lime a taglio mezzodolce 200 mm	1719BMA/S5
1 seghetto	1725
1 oliatore in plastica a pressione 150 cc	1754
1 cutter con lama a settori	1771

		5000 RSC50 2.0/PLED-ST	5000 RSC50 2.0/PLEDC	5000 RSC50 2.0/ASL	5000 RSC50 2.0/CTR
					
	A	1x	-	1x	-
	B	-	1x	1x	1x
	A	1x	1x	1x	-
	B	-	2x	1x	1x
	A	1x	2x	1x	-
	B	-	3x	1x	1x

5000 RSC50 2.0/PLEDC

050001712

Profilo in alluminio con strip LED

~~€ 40,00~~
€ 22,50

80 g

- Strip LED da 6.5W IP20, lunghezza 50 cm
- Fornito completo di cavi
- Pratico fissaggio tramite magneti



5000 RSC50 2.0/PLED-ST

050001715

Profilo in alluminio con strip LED ed interruttore Soft Touch

~~€ 43,00~~
€ 24,00

80 g

- Strip LED da 6.5W IP20, lunghezza 50 cm
- Fornito completo di cavi
- Pratico fissaggio tramite magneti



5000 RSC50 2.0/CTR

050001721

Controller per strip LED, con telecomando RF

~~€ 16,70~~
€ 9,50

25 g

Da utilizzare solo con strip LED art. 5000 RSC50/PLED

Kit composto da:

- 1 mini ricevitore
- 1 telecomando wireless RF



Caratteristiche tecniche telecomando RF:

- Tasto ON/OFF
- Tasto BRIGHT +/-: permette la regolazione manuale dell'intensità luminosa
- Tasto 25% / 50% / 100%: permette la regolazione automatica dell'intensità luminosa
- Batteria: 3V CR2025 (inclusa)

Caratteristiche tecniche mini ricevitore:

- Tensione in ingresso: 5V -24VDC
- Corrente di uscita nominale: 5A
- Corrente di uscita di picco: 12A
- Temperatura di utilizzo: da -20 a +35°C

Funzioni integrate:

- Memoria
- Modalità (luminosità manuale/automatica)
- Regolazione luminosità



86x40x7 mm

5000 RSC50 2.0/ASL

050001716

Alimentatore per strip LED

~~€ 33,50~~
€ 19,00

210 g

- Alimentatore 24VDC 22W
- Può alimentare fino a max. 3 strip LED da 6.5W



C45 STR

Nastro adesivo colorato

- Permette di personalizzare il colore degli inserti orizzontali e verticali dell'arredo officina C45PRO 2.0

RAL2011
RAL9006
RAL3000
RAL5015
RAL1023
RAL6029



C45STR-O/2011	30 m	045000911
C45STR-G/9006	25 m	045000912
C45STR-R/3000	25 m	045000913
C45STR-B/5015	25 m	045000914
C45STR-Y/1023	25 m	045000915
C45STR-V/6029	25 m	045000916

€ 66,00	€ 38,00
€ 60,00	€ 38,00
€ 60,00	€ 38,00
€ 60,00	€ 38,00
€ 60,00	€ 38,00
€ 60,00	€ 38,00

SPC

088880480

Supporto da parete porta computer

~~€ 88,00~~
€ 47,00

- Abbinabile alle pareti portautensili serie C45PRO 2.0



398x243x138 mm

1,5 kg

SP5S

088880475

Supporto da parete con 5 scomparti

~~€ 109,00~~
€ 63,00

- Realizzato in lamiera
- 5 vani portautensili con altezze diverse



260x60x290 mm

1 kg

SSPE

088880482

Supporto sottopensile per elettroutensili

~~€ 99,00~~
€ 54,00

- Applicabile esclusivamente sotto al pensile C45PRO 2.0 PM (linea d'arredo C45PRO 2.0)
- Con 5 pratici slot per alloggiare utensili elettrici



680x280x150 mm

6 kg



CP

088880470

Cestino portaflaconi da parete

- Abbinabile ai pannelli portautensili da parete
- Fornito completo di 2 supporti

~~€ 109,00~~
€ 64,00

533 g

280x95x115 mm



PM/5C

088880450

Portaminuterie DA PARETE a 5 vaschette in materiale plastico, con supporto

~~€ 112,50~~
€ 59,00

2,7 kg

600x140x165 mm

- Dimensione interna della vaschetta 95x120 mm
- Abbinabile alle pareti portautensili C45PRO 2.0



PM/6C

088880440

Portaminuterie DA PARETE a 6 vaschette in materiale plastico, con supporto

~~€ 86,50~~
€ 46,00

970 g

600x95x115 mm

- Dimensione interna della vaschetta 80x60 mm
- Abbinabile alle pareti portautensili C45PRO 2.0



CPMB/3C

088880443

Contenitori portaminuterie DA BANCO con 3 cassetti

~~€ 53,50~~
€ 31,00

2,3 kg

600x155x175 mm

- Dimensione interna cassetto 160x107x105h mm



CPMB/5C

088880445

Contenitori portaminuterie DA BANCO con 5 cassetti

~~€ 64,00~~
€ 37,00

1,7 kg

600x133x132 mm

- Dimensione interna cassetto 90x86x62h mm



KIT 6VC/3C

088880453

Kit 6 vaschette estraibili per contenitori portaminuterie CPMB/3C

~~€ 29,50~~
€ 17,00

6X

1,1 kg



KIT 10VC/5C

088880455

Kit 10 vaschette estraibili per contenitori portaminuterie CPMB/5C

~~€ 27,50~~
€ 16,00

10X

800 g

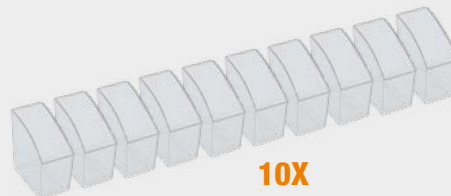

SB

Guide portabussole

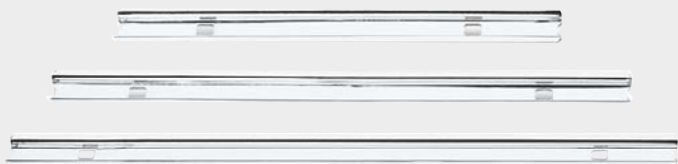

Prezzi lordi I.V.A. esclusa

SB1	L 210 mm	088880201	€ 3,90
SB2	L 280 mm	088880202	€ 4,30
SB3	L 360 mm	088880203	€ 4,55

MB

Molle per guide SB



Prezzi lordi I.V.A. esclusa

MB0	<input type="checkbox"/> 1/4	088880210	€ 1,16
MB1	<input type="checkbox"/> 3/8	088880211	€ 1,16
MB2	<input type="checkbox"/> 1/2	088880212	€ 1,16

KIT/GPS

Kit ganci GPS con viti VE1

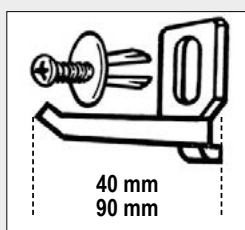

Prezzi lordi I.V.A. esclusa

KIT/GPS	L 40 mm	50 pz	088880119	€ 2,24
KIT/GPS	L 90 mm	50 pz	088880117	€ 3,25

GM

Ganci a molla con viti ad espansione VE1

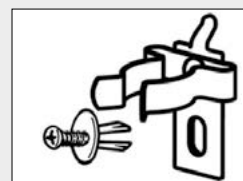

Prezzi lordi I.V.A. esclusa

GM6,5	Ø 6,5 mm	088880250	€ 7,15
GM9,5	Ø 9,5 mm	088880251	€ 7,45
GM13	Ø 13 mm	088880252	€ 7,45
GM16	Ø 16 mm	088880253	€ 8,80
GM19	Ø 19 mm	088880254	€ 9,15
GM25	Ø 25 mm	088880255	€ 8,65

8889**PS/7**

088890407

Separatori paralleli per C45PRO 2.0 M4/M5/M7/M8/M3A/ACT/TC

€ 73,00

Prezzi lordi I.V.A. esclusa

1,3 kg

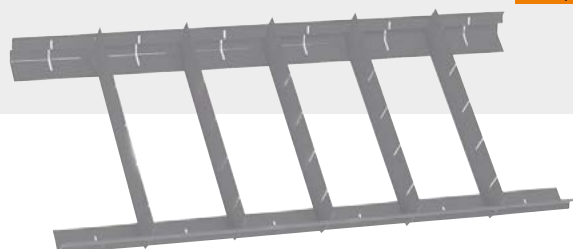

8889**CS/7**

088890417

Separatori incrociati per C45PRO 2.0 M4/M5/M7/M8/M3A/ACT/TC

€ 89,00

Prezzi lordi I.V.A. esclusa

1,9 kg

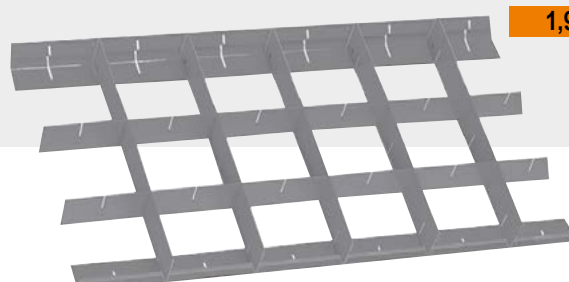

S55/8

Supporti per 8 chiavi a forchetta, in lamiera

≡ 173x113x36 mm

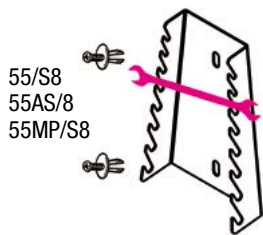

55/S8
55AS/8
55MP/S8

088880420

€ 24,50

Prezzi lordi I.V.A. esclusa

S55/12

Supporti per 12 chiavi a forchetta, in lamiera

≡ 286x138x44 mm

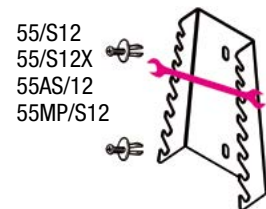

55/S12
55/S12X
55AS/12
55MP/S12

088880421

€ 30,00

Prezzi lordi I.V.A. esclusa

ST2P

Supporti portapinzine, in lamiera

≡ 116x60x31 mm

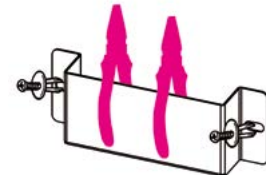

088880422

€ 27,00

Prezzi lordi I.V.A. esclusa

TSP

Supporti portautensili, in materiale plastico

≡ 167x55x16 mm

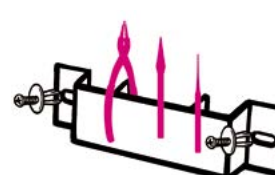

088880402

€ 6,05

Prezzi lordi I.V.A. esclusa

S952/10

Supporti per 10 chiavi a T, in lamiera

≡ 385x97x26 mm

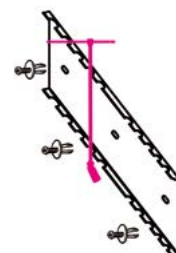

088880423

€ 32,00

Prezzi lordi I.V.A. esclusa

S1719BM

Supporti per 5 lime, in lamiera

≡ 165x48x32 mm

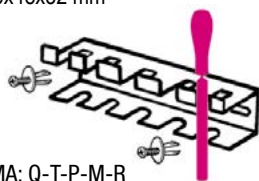

1719BMA: Q-T-P-M-R
1719BMD: Q-T-P-M-R
1719BMX: Q-T-P-M-R

088880404

€ 18,50

Prezzi lordi I.V.A. esclusa

SGN

Supporti per 2 giravite nano, in lamiera

≡ 60x23x26 mm

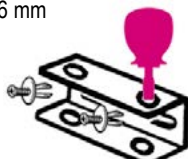

1290N-1292N-1299N/PZ
1260N-1262N-1269N/PZ
1201EN-1202EN-1209EN/PZ

088880405

€ 9,35

Prezzi lordi I.V.A. esclusa

S42/17

Supporti per 17 chiavi combinate, in lamiera

≡ 577x42 mm

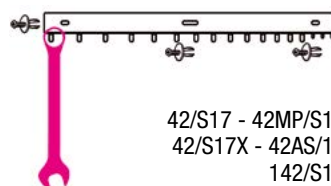

42/S17 - 42MP/S17
42/S17X - 42AS/17
142/S17

088880428

€ 31,50

Prezzi lordi I.V.A. esclusa

S951/6

Supporti per 6 chiavi a T maschio, in lamiera

≡ 161x50x43 mm

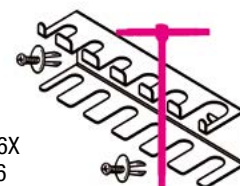

951/S6
951AS/S6X
951TX/S6

088880429

€ 20,90

Prezzi lordi I.V.A. esclusa

SPG11

Supporti per giravite, in lamiera

≡ 283x49x35 mm

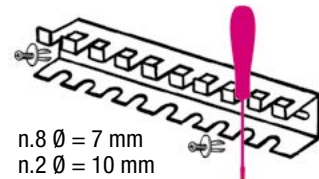

n.8 Ø = 7 mm
n.2 Ø = 10 mm
n.1 Ø = 12 mm

088880910

€ 21,70

Prezzi lordi I.V.A. esclusa

S1203/8

Supporti per giravite, in lamiera

≡ 283x49x35 mm

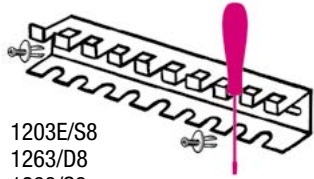

1203E/S8
1263/D8
1293/S8

088880430

€ 23,10

Prezzi lordi I.V.A. esclusa

S96T/8

Supporti per 8 chiavi maschio esagonali con impugnatura, in lamiera

≡ 282x49x45 mm

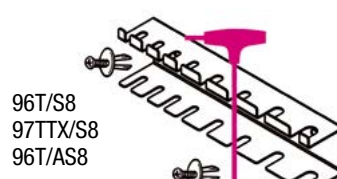

96T/S8
97TTX/S8
96T/AS8

088880431

€ 23,10

Prezzi lordi I.V.A. esclusa

96T/SPV

Supporti per 11 chiavi maschio esagonali con impugnatura, in lamiera

≡ 282x49x50 mm

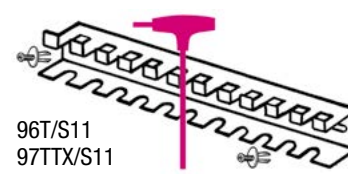

96T/S11
97TTX/S11

000960958

€ 45,00

Prezzi lordi I.V.A. esclusa

CONFIGURATORE 3D

Immagina e realizza...

Configura on-line la tua officina in 3D



1 Disegna le pareti

Costruisci le pareti con le dimensioni della tua officina.

2 Crea la tua postazione di lavoro

Seleziona i componenti e assemblali dando vita alla tua composizione.

3 Visualizza il risultato in 3D

La composizione viene immediatamente visualizzata in 3D e può essere guardata da più angolazioni.

4 Chiedi il preventivo

Stampa il dettaglio della composizione in formato PDF e portalo al tuo rivenditore di fiducia per avere un preventivo.

MODULI PERSONALIZZATI SU RICHIESTA

Riempi i tuoi cassetti in 6 passi

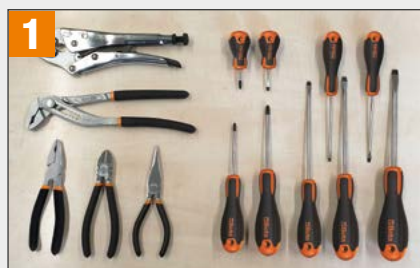

1 Definisci le tue esigenze e invia la tua proposta al rivenditore Beta

2 Immagine	Prodotto	Cod. Beta
	Pinza autobloccante	010540022
	Pinza	010440250
	Pinza	011500046
	Giravite Piatto	012011039
	Giravite Philips	012021018

2 Noi riceviamo e codifichiamo il tuo assortimento



3 Eseguiamo il disegno iniziale del progetto

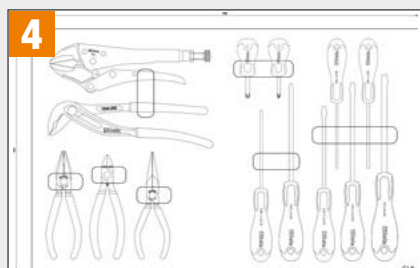

4 Ti sottoponiamo il layout definitivo da verificare e approvare



5 Fabbrichiamo i moduli morbidi nello stabilimento Beta di Sovico



6 Ti consegniamo gli utensili alloggiati nei moduli personalizzati



2024 MOT02 WORLD CHAMPIONSHIP

ALONSO LÓPEZ

FERMIN ALDEGUER

099804799

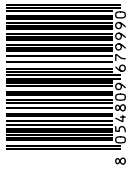

8 1054809 167999 01

Beta Utensili S.p.A.

via Volta, 18 | 20845 Sovico (MB)
tel +39 039 20771 | www.beta-tools.com



SEGUICI sui nostri canali social

