

# Beta

## C45PRO



**Valable jusqu'au 28.02.2025**

Prix indicatifs nets en HT

Dans la limite des stocks disponibles - Photos non contractuelles

# Beta

## C45PRO



# OPTIMISEZ VOTRE ATELIER AFIN DE VOUS ADAPTEZ À VOTRE ENVIRONNEMENT DE TRAVAIL

Choisissez parmi les solutions préassemblées  
ou créez votre atelier à partir des modules disponibles.



L'équipement d'atelier modulaire **C45PRO** permet de créer son propre atelier de travail en fonction de l'espace disponible et des besoins d'utilisation

Cette gamme **professionnelle** et **modulable** basée sur des combinaisons prédéterminées, peut être **modifiée** et **complétée** suivant l'évolution des besoins.

Le poste de travail peut être entièrement personnalisé :

- plans de travail en MDF revêtu d'acier inoxydable ou en bois contreplaqué stratifié
- nombreux éléments et accessoires disponibles

# C45PRO D

## COMBINAISON COMPOSÉE DE:

- 1 module fixe à 7 tiroirs (C45PRO M7)
- 1 servante mobile à 7 tiroirs (C45PRO C7)
- 1 module fixe de propreté (C45PRO MS)
- 1 module fixe avec 5 tiroirs (C45PRO M5)
- 1 module fixe à 2 portes (C45PRO MA)
- 5 panneaux porte-outils perforés (C45PRO PF)
- 5 meubles hauts muraux (C45PRO PM)
- 7 étagères pour parois, type large (C45PRO SL)
- 2 étagères pour parois, type étroit (C45PRO SS)
- 2 armoires à 1 porte (C45PRO AS1)



C45PRO CORNER/X

C45PRO CORNER/W



Equippée de pieds réglables en hauteur



Tiroir équipé d'une poignée en aluminium

# AMENAGEMENT PROFESSIONNEL

## LE C45PRO EST L'ÉQUIPEMENT D'ATELIER PROFESSIONNEL

qui permet d'optimiser au mieux votre espace de travail. Avec son nouveau design et ses améliorations techniques, il est d'un excellent rapport qualité/prix.



**Combinaison d'ameublement d'atelier C45PRO DX**

- 1 plan de travail en **MDF revêtu en acier inoxydable** (C45PX/3-2,0MT)
- 1 plan de travail en **MDF revêtu en acier inoxydable** (C45PX/2-1,3MT)
- 1 angle complet autoportant avec plan de travail en **MDF revêtu en acier inoxydable** (C45PRO CORNER/X)

<b>C45PRO DX</b>	9.500,00 €	5.690,00 €
045000031	572,3 kg	Éco-contribution 74,19 €   Montant Total 5.764,19 €

**Combinaison d'ameublement d'atelier C45PRO DW**

- 1 plan de travail en **bois contreplaqué stratifié** (C45PW/3-2,0MT)
- 1 plan de travail en **bois contreplaqué stratifié** (C45PW/2-1,3MT)
- 1 angle complet autoportant avec plan de travail en **bois contreplaqué stratifié** (C45PRO CORNER/W)

<b>C45PRO DW</b>	9.190,00 €	5.490,00 €
045000032	568,5 kg	Éco-contribution 70,77 €   Montant Total 5.560,77 €

# C45PRO F

**NEW**

**COMBINAISON COMPOSÉE DE:**

- 1 module fixe à deux portes (C45PRO MA)
- 1 servante mobile avec 7 tiroirs (C45PRO C7)
- 1 module fixe avec 7 tiroirs (C45PRO M7)
- 1 module fixe avec **deux enrouleurs intégrés** (C45PRO ACT)
- 1 module fixe de propreté (C45PRO MS)
- 2 panneaux porte-outils perforés (C45PRO PF)
- 1 panneau porte-outils perforé qui peut être équipé d'une prise de courant (non fournie) (C45PRO PFE)
- 3 meubles hauts muraux (C45PRO PM)
- 1 paroi porte-outils avec volet roulant en aluminium (C45PRO PAS)
- 6 étagères type large (C45PRO SL)
- 2 étagères type étroite étroite (C45PRO SS)
- 2 armoires à 1 porte (C45PRO AS1)



**Enrouleurs inclus**



C45PRO CORNER/X

C45PRO CORNER/W

**Combinaison d'ameublement d'atelier C45PRO FX**

- 1 plan de travail en **MDF revêtu en acier inoxydable** (C45PX/3-2,0MT)
- 1 plan de travail en **MDF revêtu en acier inoxydable** (C45PX/2-1,3MT)
- 1 angle complet autoportant avec plan de travail en **MDF revêtu en acier inoxydable** (C45PRO CORNER/X)



<b>C45PRO FX</b>	10.250,00€	<b>6.190,00 €</b>
045000035	576 kg	Éco-contribution 75,19 € Montant Total 6.265,19 €

**Combinaison d'ameublement d'atelier C45PRO FW**

- 1 plan de travail en **bois contreplaqué stratifié** (C45PW/3-2,0MT)
- 1 plan de travail en **bois contreplaqué stratifié** (C45PW/2-1,3MT)
- 1 angle complet autoportant avec plan de travail en **bois contreplaqué stratifié** (C45PRO CORNER/W)



<b>C45PRO FW</b>	9.950,00€	<b>5.990,00 €</b>
045000045	572 kg	Éco-contribution 71,77 € Montant Total 6.061,77 €

**C45PRO F**

# C45PRO G

**NEW**

## COMBINAISON COMPOSÉE DE:

- 1 module fixe avec **deux enrouleurs intégrés** (C45PRO ACT)
- 1 servante mobile avec 7 tiroirs (C45PRO C7)
- 1 module fixe avec 7 tiroirs (C45PRO M7)
- 1 module fixe à deux portes (C45PRO MA)
- 1 panneau porte-outils perforé (C45PRO PF)
- 1 panneau porte-outils perforé qui peut être équipé d'une prise de courant (non fournie) (C45PRO PFE)
- 2 meubles hauts muraux (C45PRO PM)
- 1 paroi porte-outils avec volet volet roulant en aluminium (C45PRO PAS)
- 6 étagères de type large (C45PRO SL)
- 2 étagères de type étroit (C45PRO SS)
- 2 armoires à 1 porte (C45PRO AS1)



### Enrouleurs inclus



C45PRO CORNER/X

C45PRO CORNER/W

### Combinaison d'ameublement d'atelier C45PRO GX

- 1 plan de travail en **MDF revêtu en acier inoxydable** (C45PX/3-2,0MT)
- 1 plan de travail en **MDF revêtu en acier inoxydable** (C45PX/1-0,7MT)
- 1 angle complet autoportant avec plan de travail en **MDF revêtu en acier inoxydable** (C45PRO CORNER/X)



### C45PRO GX

~~9.240,00 €~~ **5.590,00 €**  
Éco-contribution 67,00 € Montant Total 5.657,00 €

045000036

507 kg

### Combinaison d'ameublement d'atelier C45PRO GW

- 1 plan de travail en **bois contreplaqué stratifié** (C45PW/3-2,0MT)
- 1 plan de travail en **bois contreplaqué stratifié** (C45PW/1-0,7MT)
- 1 angle complet autoportant avec plan de travail en **bois contreplaqué stratifié** (C45PRO CORNER/W)



### C45PRO GW

~~8.980,00 €~~ **5.390,00 €**  
Éco-contribution 64,10 € Montant Total 5.454,10 €

045000037

504 kg

**C45PRO G**

# C45PRO

## COMBINAISON COMPOSÉE DE:

- 1 Module fixe à 7 tiroirs (C45PRO M7)
- 1 Servante mobile à 7 tiroirs (C45PRO C7)
- 1 Module fixe de propreté (C45PRO MS)
- 3 panneaux porte-outils perforés (C45PRO PF)
- 3 meubles hauts muraux (C45PRO PM)
- 3 étriers pour parois, type large (C45PRO SL)
- 1 étrier pour parois, type étroit (C45PRO SS)
- 1 Armoire à 2 portes (C45PRO AS2)



2000 mm  
495 mm  
2955 mm

# C45PRO

### Combinaison d'ameublement d'atelier C45PRO X

- Plan de travail en **MDF revêtu en acier inoxydable** (C45PX/3-2,0MT)



**C45PRO X**

~~4.700,00 €~~ **2.990,00 €**

**045000001**

**305 kg**

Éco-contribution  
39,58 €

Montant Total  
3.029,58 €

### Combinaison d'ameublement d'atelier C45PRO W

- Plan de travail en **bois contreplaqué stratifié** (C45PW/3-2,0MT)



**C45PRO W**

~~4.570,00 €~~ **2.850,00 €**

**045000002**

**303 kg**

Éco-contribution  
37,91 €

Montant Total  
2.887,91 €



# C45PRO H

**NEW**

## COMBINAISON COMPOSÉE DE:

- 1 module fixe avec deux enrouleurs intégrés (C45PRO ACT)
- 1 servante mobile avec 7 tiroirs (C45PRO C7)
- 1 module fixe avec 4 tiroirs (C45PRO M4)
- 3 meubles hauts muraux (C45PRO PM)
- 3 panneaux porte-outils perforés (C45PRO PF)
- 3 étriers de type large (C45PRO SL)
- 1 étrier de type étroit (C45PRO SS)
- 1 armoire à 2 portes (C45PRO AS2)



### Enrouleurs inclus



1900S 8X10

1844 15-H05

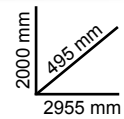

### Combinaison d'ameublement d'atelier C45PRO HX

- 1 plan de travail en **MDF revêtu en acier inoxydable** (C45PX/3-2,0MT)



#### C45PRO HX

~~5.160,00 €~~ **3.190,00 €**  
Éco-contribution 39,34 € | Montant Total 3.229,34 €

045000038

300 kg

### Combinaison d'ameublement d'atelier C45PRO HW

- 1 plan de travail en **bois contreplaqué stratifié** (C45PW/3-2,0MT)



#### C45PRO HW

~~5.030,00 €~~ **3.090,00 €**  
Éco-contribution 37,67 € | Montant Total 3.127,67 €

045000039

299 kg

**C45PRO H**

## C45PRO A

### COMBINAISON COMPOSÉE DE:

- 1 Module fixe de propreté (C45PRO MS)
- 1 Module fixe à 7 tiroirs (C45PRO M7)
- 1 Module fixe à 2 portes (C45PRO MA)
- 3 meubles hauts muraux (C45PRO PM)
- 3 panneaux porte-outils perforés (C45PRO PF)
- 2 étriers pour parois, type large (C45PRO SL)
- 2 étriers pour parois, type étroit (C45PRO SS)

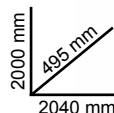

### Combinaison d'ameublement d'atelier C45PRO AX

- Plan de travail en **MDF revêtu en acier inoxydable** (C45PX/3-2,0MT)



#### C45PRO AX

045000003

206 kg

~~3.180,00 €~~ 1.990,00 €

Eco-contribution  
26,36 €

Montant Total  
2.016,36 €

### Combinaison d'ameublement d'atelier C45PRO AW

- Plan de travail en **bois contreplaqué stratifié** (C45PW/3-2,0MT)



#### C45PRO AW

045000004

204 kg

~~3.050,00 €~~ 1.890,00 €

Eco-contribution  
24,70 €

Montant Total  
1.914,70 €

## C45PRO B

### COMBINAISON COMPOSÉE DE:

- 1 Module fixe avec 5 tiroirs (C45PRO M5)
- 1 Module fixe à 2 portes (C45PRO MA)
- 2 meubles hauts muraux (C45PRO PM)
- 2 panneaux porte-outils perforés (C45PRO PF)
- 2 étriers pour parois, type large (C45PRO SL)
- 1 étrier pour parois, type étroit (C45PRO SS)
- 1 Armoire à 1 porte (C45PRO AS1)

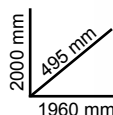

### Combinaison d'ameublement d'atelier C45PRO BX

- Plan de travail en **MDF revêtu en acier inoxydable** (C45PX/2-1,3MT)



#### C45PRO BX

045000021

191 kg

~~2.980,00 €~~ 1.790,00 €

Eco-contribution  
24,76 €

Montant Total  
1.814,76 €

### Combinaison d'ameublement d'atelier C45PRO BW

- Plan de travail en **bois contreplaqué stratifié** (C45PW/2-1,3MT)



#### C45PRO BW

045000022

190 kg

~~2.860,00 €~~ 1.690,00 €

Eco-contribution  
23,66 €

Montant Total  
1.713,66 €

## C45PRO C

### COMBINAISON COMPOSÉE DE:

- 1 Module fixe de propreté (C45PRO MS)
- 1 Module fixe avec 7 tiroirs (C45PRO M7)
- 2 meubles hauts muraux (C45PRO PM)
- 2 panneaux porte-outils perforés (C45PRO PF)
- 2 étriers pour parois, type large (C45PRO SL)
- 1 étrier pour parois, type étroit (C45PRO SS)
- 1 Armoire à 1 porte (C45PRO AS1)

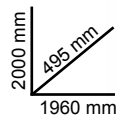

### Combinaison d'ameublement d'atelier C45PRO CX

- Plan de travail en **MDF revêtu en acier inoxydable** (C45PX/2-1,3MT)



#### C45PRO CX

045000023 | 199 kg

~~3.160,00 €~~ **1.950,00 €**  
Éco-contribution 26,28 € | Montant Total 1.976,28 €

### Combinaison d'ameublement d'atelier C45PRO CW

- Plan de travail en **bois contreplaqué stratifié** (C45PW/2-1,3MT)



#### C45PRO CW

045000024 | 198 kg

~~3.040,00 €~~ **1.850,00 €**  
Éco-contribution 25,17 € | Montant Total 1.875,17 €

## C45PRO E

### COMBINAISON COMPOSÉE DE:

- 2 panneaux porte-outils perforés (C45PRO PF)
- 2 meubles hauts muraux (C45PRO PM)
- 2 étriers pour parois, type large (C45PRO SL)
- 1 étrier pour parois, type étroit (C45PRO SS)
- 1 armoire à 1 porte (C45PRO AS1)

1 Module fixe avec 7 tiroirs

- 1 grand tiroir, 1248x406 mm d'une hauteur de 105mm
- 6 tiroirs, 782x406 mm
- 5 tiroirs, d'une hauteur de 65mm
- 1 tiroir, d'une hauteur de 145mm
- 1 compartiment de rangement équipé d'une porte avec serrure et d'une étagère intermédiaire

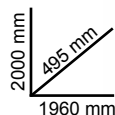

### Combinaison d'ameublement d'atelier C45PRO EX

- Module fixe avec 7 tiroirs et plan de travail **MDF revêtu en acier inoxydable** (C45PRO M7A/X)



#### C45PRO EX

045000033 | 174,6 kg

~~3.180,00 €~~ **1.949,00 €**  
Éco-contribution 26,19 € | Montant Total 1.975,19 €

### Combinaison d'ameublement d'atelier C45PRO EW

- Module fixe avec 7 tiroirs et plan de travail **en bois contreplaqué stratifié** (C45PRO M7A/W)



#### C45PRO EW

045000034 | 173,6 kg

~~3.090,00 €~~ **1.889,00 €**  
Éco-contribution 25,08 € | Montant Total 1.914,08 €

C45PRO C

C45PRO E

## C45PRO BP-1,3

### COMBINAISON COMPOSÉE DE:

- 1 Module fixe avec 7 tiroirs (C45PRO M7)
- 1 Module fixe avec 5 tiroirs (C45PRO M5)
- 2 panneaux porte-outils perforés (C45PRO PF)
- 1 étrier pour parois, type large (C45PRO SL)
- 2 étriers pour parois, type étroit (C45PRO SS)

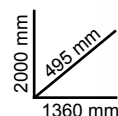

### Combinaison d'ameublement d'atelier C45PRO BPX-1,3

- Plan de travail en **MDF revêtu d'acier inoxydable** (C45PX/2-1,3MT)



#### C45PRO BPX-1,3

045000041

140 kg

~~2.080,00 €~~ 1.290,00 €

Eco-contribution  
18,23 €

Montant Total  
1.308,23 €

### Combinaison d'ameublement d'atelier C45PRO BPW-1,3

- Plan de travail en **bois multicouche** (C45PW/2-1,3MT)



#### C45PRO BPW-1,3

045000051

139 kg

~~1.960,00 €~~ 1.190,00 €

Eco-contribution  
17,12 €

Montant Total  
1.207,12 €

## C45PRO BP-2,0

### COMBINAISON COMPOSÉE DE:

- 1 Module fixe avec 7 tiroirs (C45PRO M7)
- 1 Module fixe avec 5 tiroirs (C45PRO M5)
- 3 panneaux porte-outils perforés (C45PRO PF)
- 2 étriers pour parois, type large (C45PRO SL)
- 2 étriers pour parois, type étroit (C45PRO SS)

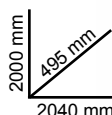

### Combinaison d'ameublement d'atelier C45PRO BPX-2,0

- Plan de travail en **MDF revêtu en acier inoxydable** (C45PX/3-2,0MT)

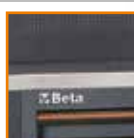

#### C45PRO BPX-2,0

045000042

158 kg

~~2.350,00 €~~ 1.450,00 €

Eco-contribution  
20,58 €

Montant Total  
1.470,58 €

### Combinaison d'ameublement d'atelier C45PRO BPW-2,0

- Plan de travail en **bois contreplaqué stratifié** (C45PW/3-2,0MT)

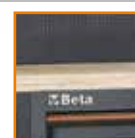

#### C45PRO BPW-2,0

045000052

156 kg

~~2.225,00 €~~ 1.350,00 €

Eco-contribution  
18,92 €

Montant Total  
1.368,92 €

## C45PRO M7A

### Module fixe avec 7 tiroirs, pour l'ameublement d'atelier C45PRO

- 1 grand tiroir (1248x406 mm d'une hauteur de 105mm) monté sur glissières à billes de précision
- 6 tiroirs (782x406 mm) montés sur glissières à billes de précision: 5 tiroirs, d'une hauteur de 65mm et 1 tiroir d'une hauteur de 145 mm
- Fonds des tiroirs protégés par un tapis en néoprène
- Serrure centralisée frontale
- Peut être équipé de modules d'outillage BETA
- 1 compartiment de rangement équipé d'une porte avec serrure et d'une étagère intermédiaire. dimensions intérieures 504x424x597 mm
- Avec pieds réglables en hauteur

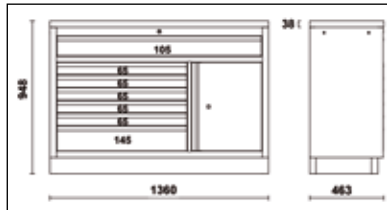

h	max
65 mm	25 kg
105 mm	40 kg
145 mm	30 kg



- ### Module fixe avec 7 tiroirs, pour ameublement d'atelier
- Plan de travail en **MDF revêtu en acier inoxydable**, longueur 1360mm



#### C45PRO M7A/X

~~1.580,00 €~~ **990,00 €**  
Éco-contribution 14,27 € Montant Total 1.004,24 €

**045000161** **81 kg**

- ### Module fixe avec 7 tiroirs, pour ameublement d'atelier
- Plan de travail en **bois contreplaqué stratifié**, longueur 1360 mm



#### C45PRO M7A/W

~~1.490,00 €~~ **930,00 €**  
Éco-contribution 13,17 € Montant Total 943,17 €

**045000171** **80 kg**

## C45PRO MWS

### Servante mobile Work Station avec 7 tiroirs et poubelle incorporée

- 1 grand tiroir (1248x406 mm d'une hauteur de 105mm) monté sur glissières à billes de précision
- 6 tiroirs (782x406 mm) montés sur glissières à billes de précision: 5 tiroirs d'une hauteur de 65mm et 1 tiroir d'une hauteur de 145mm
- fonds des tiroirs protégés par un tapis en néoprène
- Peut être équipée de modules d'outillage BETA
- 1 compartiment de rangement équipé d'une porte avec serrure et d'une étagère intermédiaire, dimensions intérieures 504x424x597mm
- 1 poubelle incorporée
- 1 support de rouleau de papier intégré
- équipée de 4 roues robustes grandes capacités, Ø 150 mm (dont une équipée d'un frein)
- serrure de sécurité centralisée frontale

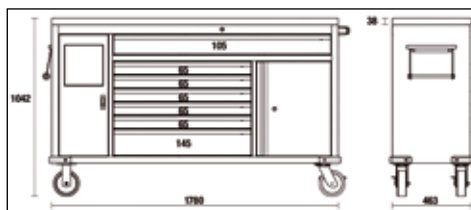

h	max
65 mm	25 kg
105 mm	40 kg
145 mm	30 kg



Paire de panneaux à outils perforés pour servante mobile C45PRO MWS



- ### Servante mobile Work Station avec 7 tiroirs et poubelle incorporée
- Plan de travail en **MDF revêtu d'acier inoxydable**, d'une longueur de 1680mm



#### C45PRO MWS/X

~~2.270,00 €~~ **1.290,00 €**  
Éco-contribution 14,94 € Montant Total 1.304,94 €

**045000181** **126 kg**

- ### Servante mobile Work Station avec 7 tiroirs et poubelle incorporée
- Plan de travail en **bois contreplaqué stratifié**, d'une longueur de 1680mm



#### C45PRO MWS/W

~~2.095,00 €~~ **1.190,00 €**  
Éco-contribution 13,87 € Montant Total 1.203,87 €

**045000191** **122 kg**

C45PRO M7A

C45PRO MWS

## C45PRO CORNER

### Angle complet autoportant

- 1 meuble haut d'angle mural avec serrure équipé de 2 vérins à gaz pour faciliter l'ouverture et la fermeture de la porte
- 2 panneaux porte-outils perforés (1052x860mm)
- 1 établi d'angle (860x860mm) équipé d'un grand compartiment de rangement.
- Pieds réglables en hauteur

### Angle complet autoportant

- Plan de travail d'angle en **acier inoxydable** (860x860 mm)



### C45PRO CORNER/X



045000401

94 kg

~~2.170,00 €~~

1.290,00 €

Éco-contribution  
13,17 €Montant Total  
1.303,17 €

### Angle complet autoportant

- Plan de travail en **bois contreplaqué stratifié** (860x860 mm)



### C45PRO CORNER/W



045000411

93 kg

~~2.110,00 €~~

1.250,00 €

Éco-contribution  
12,52 €Montant Total  
1.262,52 €

## C45PRO CAI

### Module d'angle inférieur, pour l'ameublement d'atelier C45PRO

- Module fixe d'angle avec grand compartiment de rangement
- Pieds réglables en hauteur

### Module d'angle inférieur, pour la combinaison d'équipements d'atelier C45PRO

- Plan de travail en **MDF revêtu d'acier inoxydable** (860x860 mm)



### C45PRO CAI/X



045000412

62 kg

~~1.200,00 €~~

690,00 €

Éco-contribution  
7,74 €Montant Total  
697,74 €

### Module d'angle inférieur, pour la combinaison d'équipements d'atelier C45PRO

- Plan de travail d'angle en **bois contreplaqué stratifié** (860x860 mm)



### C45PRO CAI/W



045000402

56 kg

~~1.144,00 €~~

690,00 €

Éco-contribution  
7,09 €Montant Total  
697,09 €

## C45PX

Plan de travail en MDF revêtu en acier inoxydable pour la combinaison d'ameublement d'atelier C45PRO

- Epaisseur : 38 mm
- Prêdisposé pour l'installation d'un étau (1599P/150, vendu séparément)



680x463x38 mm

### C45PX/1-0,7MT

045000101 6 kg

~~180,50 €~~ 115,00 €  
Éco-contribution 1,37 € Montant Total 116,37 €

1360x463x38 mm

### C45PX/2-1,3MT

045000103 21 kg

~~322,00 €~~ 190,00 €  
Éco-contribution 2,73 € Montant Total 192,73 €

2040x463x38 mm

### C45PX/3-2,0MT

045000110 31,8 kg

~~436,00 €~~ 280,00 €  
Éco-contribution 4,13 € Montant Total 284,13 €

## C45PW

Plan de travail en bois contreplaqué stratifié pour la combinaison d'ameublement d'atelier C45PRO

- Epaisseur : 38 mm
- Prêdisposé pour l'installation d'un étau (1599P/150, vendu séparément)



680x463x38 mm

### C45PW/1-0,7MT

045000111 6 kg

~~106,00 €~~ 69,00 €  
Éco-contribution 0,78 € Montant Total 69,78 €

1360x463x38 mm

### C45PW/2-1,3MT

045000113 20 kg

~~205,50 €~~ 120,00 €  
Éco-contribution 1,63 € Montant Total 121,63 €

2040x463x38 mm

### C45PW/3-2,0MT

045000120 30 kg

~~311,00 €~~ 180,00 €  
Éco-contribution 2,47 € Montant Total 182,47 €

## 1599P

Étau parallèle d'établi

- Mâchoires trempées
- Enclume avec ample surface vernie
- Base carrée en acier

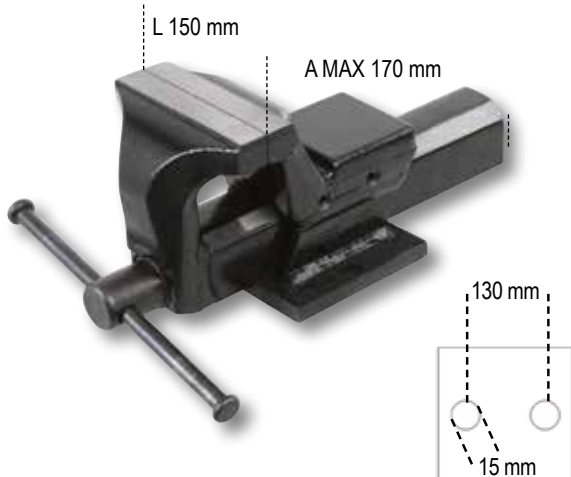

### 1599P

015990050 15,5 kg

~~526,00 €~~ 299,00 €

## C45PRO T3

Chariot avec 3 étagères, pour la combinaison d'équipements d'atelier C45PRO

- Quatre roulettes directionnelles, Ø 100 mm (dont une équipée d'un frein)
- Capacité de charge statique: 200 kg (répartie sur les 3 étagères)

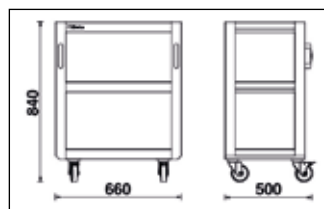

### C45PRO T3

045000250 19,2 kg

~~383,00 €~~ 230,00 €  
Éco-contribution 0,74 € Montant Total 230,74 €

## C45PRO C5

Servante mobile avec 5 tiroirs,  
pour l'ameublement d'atelier C45PRO

- 5 tiroirs (532x406 mm) montés sur glissières à billes de précision
- 4 roues directionnelles, Ø 100 mm (dont une équipée d'un frein)
- Fonds des tiroirs protégés par un tapis en néoprène
- Serrure de sécurité centralisée frontale
- Peut être équipée de modules d'outillage BETA
- Poignées intégrées dans la structure pour faciliter la manipulation

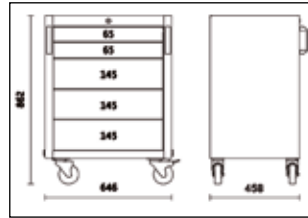
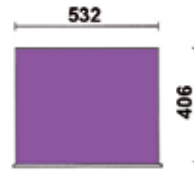

### C45PRO C5

045000225 46 kg

~~817,00 €~~ 480,00 €  
Éco-contribution 1,84 € Montant Total 481,84 €

h	max
65 mm	25 kg
145 mm	30 kg

## C45PRO C7

Servante mobile avec 7 tiroirs,  
pour l'ameublement d'atelier C45PRO

- 7 tiroirs (532x406 mm) montés sur glissières à billes de précision
- 4 roues pivotantes, Ø 100 mm (dont une équipée d'un frein)
- Fonds des tiroirs protégés par un tapis en néoprène
- Serrure centralisée frontale
- Peut être équipée de modules d'outillage BETA
- Poignées intégrées dans la structure pour faciliter la manipulation

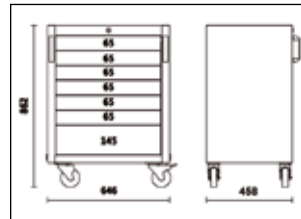
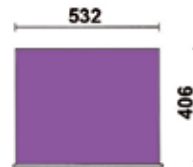

### C45PRO C7

045000227 50 kg

~~766,00 €~~ 490,00 €  
Éco-contribution 2,07 € Montant Total 492,07 €

h	max
65 mm	25 kg
145 mm	30 kg

## C45PRO MA

Module fixe à deux portes pour l'ameublement d'atelier C45PRO

- Serrure de sécurité
- Étagère intérieure réglable en hauteur
- Dimensions intérieures 670x420 mm
- Pieds réglables en hauteur

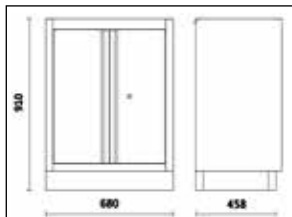

### C45PRO MA

045000232 29,4 kg

~~372,00 €~~ 240,00 €  
Éco-contribution 1,14 € Montant Total 241,14 €

## C45PRO MS

Module fixe de propreté pour l'ameublement d'atelier C45PRO

- 1 poubelle incorporée
- 1 compartiment avec support rouleaux de papier et soute de rangement
- Pieds réglables en hauteur

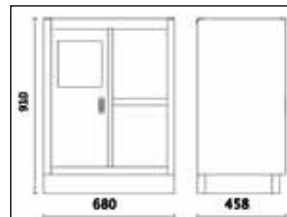

### C45PRO MS

045000239 37 kg

~~500,00 €~~ 320,00 €  
Éco-contribution 1,41 € Montant Total 321,41 €



## C45PRO MAL

**NEW**

Module fixe 2 portes coulissantes d'une longueur de 1360 mm, pour combinaison d'ameublement d'atelier C45PRO

- Avec serrure de sécurité
- Tablette réglable en hauteur
- Dimensions intérieures: 1355x420 mm
- Pieds réglables en hauteur
- Livré sans plan de travail (vendu séparément)

### C45PRO MAL

045000229 44,8 kg

~~792,00 €~~ 450,00 €

Eco-contribution 1,94 € Montant Total 451,94 €

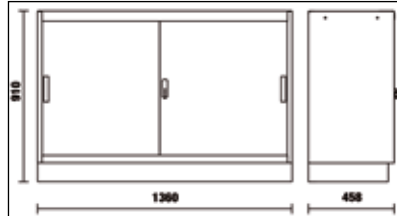

## C45PRO MAT

**NEW**

Module fixe 2 portes coulissantes transparentes en polycarbonate d'une longueur de 1360 mm, pour combinaison d'ameublement d'atelier C45PRO

- Avec serrure de sécurité
- Tablette réglable en hauteur
- Dimensions intérieures: 1355x420 mm
- Avec pieds réglables en hauteur
- Livré sans plan de travail (vendu séparément)

### C45PRO MAT

045000230 44,1 kg

~~733,00 €~~ 450,00 €

Eco-contribution 1,94 € Montant Total 451,94 €

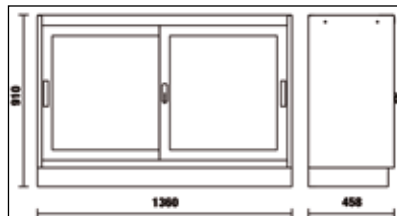

## C45PRO M3A

Module fixe avec 3 tiroirs et 2 portes pour la combinaison d'équipements d'atelier C45PRO

- 3 tiroirs (566x406 mm) montés sur glissières à billes de précision
- Fonds des tiroirs protégés par un tapis en néoprène
- Peut être équipé de modules d'outillage BETA
- Serrure centralisée frontale
- Compartiment de rangement avec double porte et serrure de sécurité (dimensions intérieures 670x440 mm), avec étagère intermédiaire
- Avec pieds réglables en hauteur

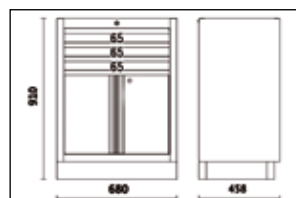
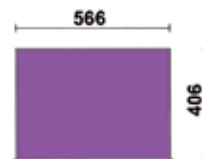

### C45PRO M3A

045000231 44 kg

~~717,00 €~~ 450,00 €

Eco-contribution 1,56 € Montant Total 451,56 €



## C45PRO RD

**Module pour le tri sélectif des déchets pour l'ameublement d'atelier C45PRO**  
Ce module est la solution idéale pour le tri sélectif des déchets (verre, papier, plastique...)

- Structure métallique composée de 4 collecteurs à porte basculante permettant le tri des déchets
- Chaque collecteur est équipé d'un bac en plastique amovible d'une capacité de 25 litres de 4 roues pivotantes de Ø 60 mm
- 1 lot de 4 autocollants "recyclage" permettant le repérage des collecteurs
- Pieds réglables en hauteur



C45PRO RD/X

C45PRO RD/X	
045000241	80 kg
<del>1.730,00 €</del>	<b>1.090,00 €</b>
Eco-contribution 13,39 €	Montant Total 1103,39 €

C45PRO RD/W	
045000240	80 kg
<del>1.615,00 €</del>	<b>990,00 €</b>
Eco-contribution 12,29 €	Montant Total 1.002,29 €



C45PRO RD/W

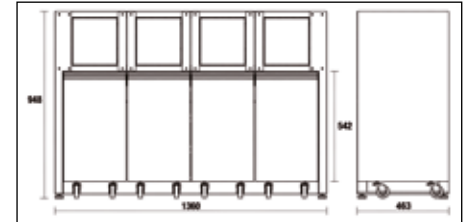

## C45PRO ML

**Module fixe avec évier intégré, pour l'ameublement d'atelier C45PRO**

- Évier en acier inoxydable.
- Livré complet avec:
  - 1 mitigeur
  - 1 unité de vidange
  - 1 bouchon d'évier
  - 1 bouchon filtrant
  - 1 distributeur de savon
- Module fixe à deux portes avec serrure:
- Dimensions intérieures utiles 600x603x416 mm
- Pieds réglables en hauteur

C45PRO ML	
045000233	44 kg
<del>1.054,00 €</del>	<b>690,00 €</b>
Eco-contribution 1,76 €	Montant Total 691,76 €

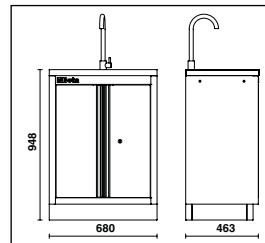

## C45PRO ACT

**Module fixe avec 3 tiroirs et 2 enrouleurs intégrés pour l'ameublement d'atelier C45PRO**

- 3 tiroirs (566x406 mm) montés sur glissières à billes de précision
- Fonds des tiroirs protégés par un tapis en néoprène
- Serrure centralisée frontale
- Pieds réglables en hauteur
- 1 enrouleur de tuyau d'air comprimé ou d'eau froide intégré (1900S 8x10)
- 1 enrouleur de câble électrique intégré (1844 15-H05)

**Enrouleurs inclus**



1900S 8x10	1844 15-H05
65 mm	25 kg
145 mm	30 kg

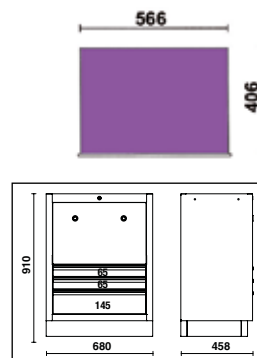

C45PRO ACT	
045000247	47 kg
<del>1.046,00 €</del>	<b>650,00 €</b>
Eco-contribution 1,64 €	Montant Total 651,64 €



## C45PRO TC

### Module enrouleur fixe avec 3 tiroirs pour l'ameublement d'atelier C45PRO

- 3 tiroirs (566x406 mm) montés sur glissières à billes de précision
- Fonds des tiroirs protégés par un tapis en néoprène
- Serrure centralisée frontale
- Pieds réglables en hauteur

### Peut y être intégré 2 enrouleurs BETA (non fournis), à choisir parmi les références ci-dessous:

- 2 enrouleurs de tuyaux d'air comprimé ou d'eau froide,  $\varnothing$  8 mm, longueur 10 m art. 1900S 8x10
- 2 enrouleurs de câbles électriques, à choisir parmi les suivants : 1843 15-H05, 1844 10-H05, 1844 15-H05, 1844 15-H07, 1845 12-H05, 1846 10-H05, 1846 10-H07 et 1846 15-H05
- 1 enrouleur de tuyau d'air comprimé ou d'eau froide,  $\varnothing$  8 mm, longueur 10 m réf: 1900S 8x10 et 1 enrouleur de câbles électrique à choisir parmi les articles listés ci-dessus

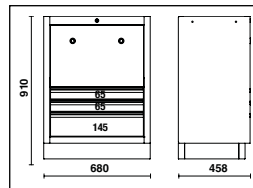

C45PRO TC	
045000249	38 kg
<del>609,00 €</del> Éco-contribution 1,64 €	390,00 € Montant Total 391,64 €

h	max
65 mm	25 kg
145 mm	30 kg

## C45PRO M4

### Module fixe avec 4 tiroirs, pour l'ameublement d'atelier C45PRO

- 4 tiroirs (566x406 mm) montés sur glissières à billes de précision
- Fonds des tiroirs protégés par un tapis en néoprène
- Serrure centralisée frontale
- Avec pieds réglables en hauteur
- Peut être équipé de modules d'outillage BETA

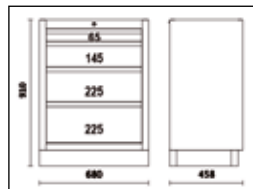
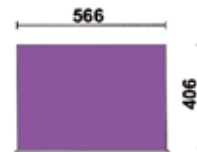

C45PRO M4	
045000234	45,7 kg
<del>654,00 €</del> Éco-contribution 1,87 €	410,00 € Montant Total 411,87 €

h	max
65 mm	25 kg
145 mm	30 kg
225 mm	30 kg

## C45PRO M5

### Module fixe avec 5 tiroirs, pour la combinaison d'équipements d'atelier C45PRO

- 5 tiroirs (566x406 mm) montés sur glissières à billes de précision
- Fonds des tiroirs protégés par un tapis en néoprène
- Serrure centralisée frontale
- Avec pieds réglables en hauteur
- Peut être équipé de modules d'outillage BETA

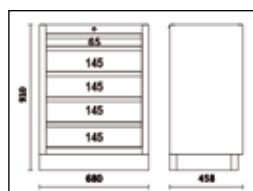
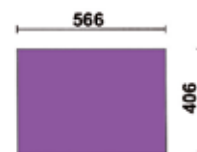

C45PRO M5	
045000235	49,3 kg
<del>687,00 €</del> Éco-contribution 1,97 €	420,00 € Montant Total 421,97 €

h	max
65 mm	25 kg
145 mm	30 kg

## C45PRO M7

Module fixe avec 7 tiroirs,

pour la combinaison d'équipements d'atelier C45PRO

- 7 tiroirs (566x406 mm) montés sur glissières à billes de précision
- Fonds des tiroirs protégés par un tapis en néoprène
- Serrure centralisée frontale
- Avec pieds réglables en hauteur
- Peut être équipé de modules d'outillage BETA

### C45PRO M7

045000237 54,3 kg

~~738,00 €~~ 470,00 €  
 Éco-contribution 2,17 € | Montant Total 472,17 €

h		max
65 mm		25 kg
145 mm		30 kg

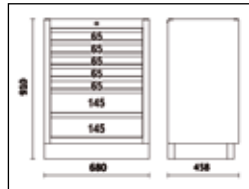

## C45PRO M8

Module fixe avec 8 tiroirs,

pour la combinaison d'équipements d'atelier C45PRO

- 8 tiroirs (566x406 mm) montés sur glissières à billes de précision
- Fonds des tiroirs protégés par un tapis en néoprène
- Serrure centralisée frontale
- Avec pieds réglables en hauteur
- Peut être équipé de modules d'outillage BETA

### C45PRO M8

045000238 56,5 kg

~~895,00 €~~ 540,00 €  
 Éco-contribution 2,27 € | Montant Total 542,27 €

h		max
65 mm		25 kg
145 mm		30 kg

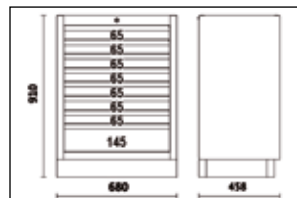

## C45PRO PM

### Meuble haut mural pour aménagement d'atelier C45PRO

- D'une longueur de 680 mm
- Equipé de 2 vérins à gaz, facilitant l'ouverture et la fermeture de la porte
- Avec serrure de sécurité frontale

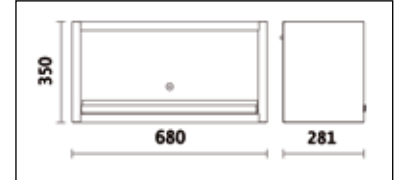

### C45PRO PM

045000302 10 kg

~~215,50 €~~ 140,00 €

Éco-contribution 0,40 € | Montant Total 140,40 €

## C45PRO PML

### Meuble haut mural version longue pour ameublement d'atelier C45PRO

- D'une longueur de : 1360 mm
- Equipé de 2 vérins à gaz, facilitant l'ouverture et la fermeture de la porte
- Avec serrure de sécurité frontale

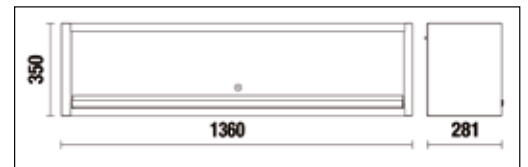

### C45PRO PML

045000303 18 kg

~~430,00 €~~ 260,00 €

Éco-contribution 0,68 € | Montant Total 260,68 €

## C45PRO PAS

### Paroi porte-outils, pour la combinaison d'équipements d'atelier C45PRO

- Volet roulant en aluminium à mouvement vertical avec serrure de sécurité
- Deux panneaux d'outils perforés amovibles
- Possibilité de l'associer au plan de travail de 1,3 mètres

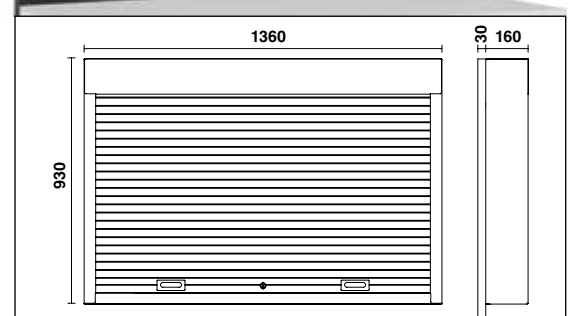

### C45PRO PAS

045000290 48,8 kg

~~1102,00 €~~ 690,00 €

Éco-contribution 1,95 € | Montant Total 691,95 €

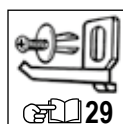

## C45PRO PF

Panneau porte-outils perforé pour l'ameublement d'atelier C45PRO



1052x614,5x24 mm

### C45PRO PF

045000313

5,3 kg

~~117,00 €~~

70,00 €

Éco-contribution  
0,21 €

Montant Total  
70,21 €



## C45PRO PFE

Panneau porte outils perforé pour l'ameublement d'atelier C45PRO

- Peut être équipé d'une prise de courant (non fournie)

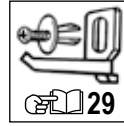

1052x614,5x24 mm

### C45PRO PFE

045000312

5,3 kg

~~110,50 €~~

70,00 €

Éco-contribution  
0,21 €

Montant Total  
70,21 €



## C45PRO CPF NEW

Paire de panneaux porte-outils perforés pour servante mobile C45PRO MWS

- Livré complet avec étrier et Kit GPS de 50 crochets inclus



### C45PRO CPF

045000195

21 kg

~~191,50 €~~

120,00 €

Éco-contribution  
0,24 €

Montant Total  
120,24 €

## C45PRO SS

Etriers latéraux, de type étroit, pour ameublement d'atelier C45PRO

## C45PRO SL

Etriers latéraux, de type large, pour ameublement d'atelier C45PRO

Type étroit

Type large

## C45PRO MP NEW

Etagère métallique pouvant être fixée aux panneaux porte-outils perforés de l'ameublement d'atelier C45PRO



614x160x80 mm

### C45PRO MP

045000315

1,8 kg

~~50,50 €~~

30,00 €

Éco-contribution  
0,18 €

Montant Total  
30,18 €

1420x32,5x30 mm

### C45PRO SS

045000333

1,5 kg

~~29,50 €~~

17,00 €

Éco-contribution  
0,06 €

Montant Total  
17,06 €

1420x65x30 mm

### C45PRO SL

045000366

2 kg

~~38,50 €~~

22,00 €

Éco-contribution  
0,08 €

Montant Total  
22,08 €



## C45PRO AS1

Armoire à outils métallique à 1 porte avec étrier pour l'ameublement d'atelier C45PRO

- 4 étagères amovibles et réglables en hauteur
- Tringle à vêtements intégrée sous la première étagère
- Avec serrure de sécurité
- Dimensions intérieures: 590x430 mm
- Pieds réglables en hauteur

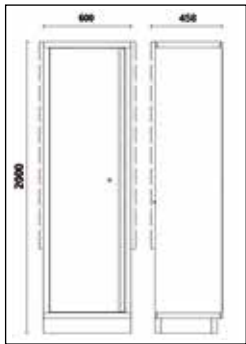

### C45PRO AS1

045000451 57,5 kg

~~864,00 €~~ 550,00 €  
Éco-contribution 2,30 € Montant Total 552,30 €

## C45PRO AS2

Armoire à outils métallique à 2 portes avec étrier, pour la combinaison d'ameublement d'atelier C45PRO

- 4 étagères amovibles et réglables en hauteur
- Avec serrure de sécurité
- Dimensions intérieures 910x430 mm
- Avec pieds réglables en hauteur

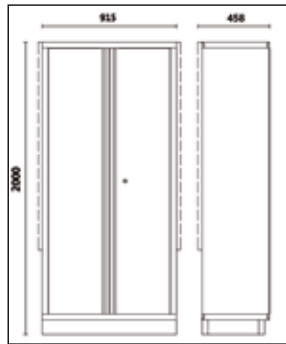

### C45PRO AS2

045000481 80 kg

~~1.152,00 €~~ 690,00 €  
Éco-contribution 3,20 € Montant Total 693,20 €

## C45PRO A1/R600

Étagère pour armoire C45PROAS1  
• 590x430 mm

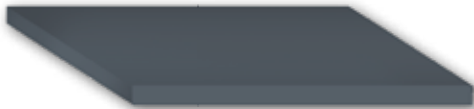

### C45PRO A1/R600

045000466 2,5 kg

~~55,00 €~~ 35,00 €  
Éco-contribution 0,12 € Montant Total 35,12 €

## C45PRO A2/R915

Étagère pour armoire C45PROAS2  
• 910x430 mm



### C45PRO A2/R915

045000496 3,7 kg

~~69,00 €~~ 42,00 €  
Éco-contribution 0,18 € Montant Total 42,18 €

## C45PRO A1/RB600

Etagère intérieure munie d'une tringle à vêtements pour armoire C45PRO AS1

### C45PRO A1/RB600

045000467 2,6 kg

~~79,00 €~~ 45,00 €  
Éco-contribution 0,18 € Montant Total 45,18 €



**NEW**



# 5945VUM

**NEW**

Composition de 199 outils en modules mousse

## MM11

**30**



- 42 6-7-8-9-10-11-12-13-14-15-16-17-18- 19-20-21-22-24-27-30-32 mm
- 96BPC/SC9 1,5-2-2,5-3-4-5-6-8-10 mm

## MM129

**12**



- 1032 180 mm
- 1034 170 mm
- 1036 175 mm
- 1038 175 mm
- 1048N 250 mm
- 1052 240 mm
- 1082BM 160 mm
- 1098 220 mm
- 1128BMX
- 1150BM 180 mm
- 1166BM 160 mm
- 1168BM 160 mm

## MM210

**25**



- 1201E 2,5x50-3x75-4x100-5,5x125-6,5x150-8x200 mm
- 1201EN 4x30 mm
- 1202E PH0x60-PH1x80-PH2x100-PH3x150 mm
- 1201EN PH1X30 mm
- 1207E/TX T6-T7-T8-T9-T10-T15-T20-T25-T27-T30-T40-T45
- 1253 3,5x100 mm

## MM230

**25**



- 30 Ø 2-3-4 mm
- 31 Ø 2-3-4-5-6-8 mm
- 32 Ø 4 mm
- 34 150 mm
- 35 200-250 mm
- 36 125 mm
- 1370 500 g
- 1390 Ø 35 mm
- 1692 3 m
- 1712TF
- 1719BMA...Q 200 mm
- 1719BMA...T 200 mm
- 1719BMA...P 200 mm
- 1719BMA...M 200 mm
- 1719BMA...R 200 mm
- 1737NX
- 1771

## MM105

**107**



**1/4" 3/8" 1/2"**

- 895/1 1/4-1/4
- 895/3 1/4-3/8
- 895/6 5/16-1/2
- 900 4-4,5-5-5,5-6-7-8-9-10-11-12-13-14 mm
- 900L 5-6-7-8-9-10-11-12-13 mm
- 900ME 3-4-5-6-7 mm
- 900LP 0,8x4-1x5,5-1,2x6,5-1,2x8
- 900PH PH1-PH2-PH3-PH4
- 900TX T10-T15-T20-T25-T27-T30-T40
- 900/16
- 900/... 50-100-150 mm
- 900/25
- 900BG/30 176 mm
- 900/42 115 mm
- 900/55 125 mm
- 910A 6-7-8-9-10-11-12-13-14-15-16-17-18-19-20-21-22 mm
- 910/15 3/8-1/4
- 910/16 3/8-1/2
- 910/21 125 mm
- 910/22 250 mm
- 910/25
- 910/42 210 mm
- 910/55 200 mm
- 920A 8-10-11-12-13-14-15-16-17-18-19-20-21-22-23-24-26-27-28-30-32 mm
- 920/15 1/2-3/8
- 920/25
- 920AN 125-250 mm
- 920/42 305 mm
- 920/55 275 mm
- 956E 16 mm (5/8")-17,8 (11/16")-20,8 (13/16")

**5945VUM**

059451011

19,6 kg

~~2.580,00 €~~  
**1.490,00 €**



# 5958U

**Composition de 85 outils pour la maintenance générale**  
(pour implantation sur panneaux porte-outils perforés)



Quantité/Description	Beta N.
17 clé mixte 6+22 mm	42
12 clés mâles 6 pans coudées $\varnothing$ 2+10 mm	96N/SC12
13 douilles 6 pans 1/2" sur rail $\varnothing$ 10+22 mm	920A/SB13
8 douilles 6 pans 1/2" sur rail $\varnothing$ 23+32 mm	920A/SB8
1 rallonge - 1/2" 125 mm	920/21
1 rallonge - 1/2" 255 mm	920/22
1 cardan 1/2"	920/25
1 poignée coulissante 1/2"	920/42
1 cliquet réversible 1/2" $\otimes$	920/55
1 pinces pour circlips intérieurs à becs droits $\varnothing$ 180 mm	1032

Quantité/Description	Beta N.
1 pinces pour circlips extérieurs à becs droits $\bullet$ 175 mm	1036
1 pince multiprise entrepassée 250 mm	1048N
1 pince - étau à becs droits 240 mm	1052
1 pince coupante diagonale à faible effort de coupe $\nabla$ 160 mm	1084BM
1 ciseaux d'électricien	1128BMX
1 pince à becs demi-ronds longs $\equiv$ 180 mm	1150BM
1 pince à becs demi-ronds longs $\bullet$ 160 mm	1166BM
7 tournevis pour vis à fente $\bullet$ 3x75 - 3,5x100 - 4x125-5,5x150 - 6,5x150 - 8x200 - 10x200 mm	1260
4 tournevis pour vis Phillips <sup>®</sup> $\bullet$ PH0x60 - PH1x80-PH2x100 - PH3x150 mm	1262/S4
1 marteau de mécanicien 300 g	1370
1 maillet à embouts nylon $\varnothing$ 35 mm	1390
1 mètre à ruban 5 m	1692
5 limes demi-douces 200 mm	1719BMA/S5
1 monture de scie à métaux	1725
1 burette plastique 150 cc	1754
1 cutter à lame sécable 18 mm avec lames	1771

## 5958U

059581008

11,3 kg

~~1.166,00 €~~  
**690,00 €**

		5000 RSC50/PLED-ST	5000 RSC50/PLED	5000 RSC50/ASL	5000 RSC50/CTR
	A	1x	-	1x	-
	B	-	1x	1x	1x
	A	1x	1x	1x	-
	B	-	2x	1x	1x
	A	1x	2x	1x	-
	B	-	3x	1x	1x

**5000 RSC50/PLED NEW**

Profilé en aluminium avec bande LED, pour l'ameublement d'atelier C45PRO

- Bande LED IP20 6.5 W d'une longueur de 50cm
- Livré complet avec 2 câbles (d'une longueur de 40 cm et de 170 cm)
- Fixation magnétique pratique

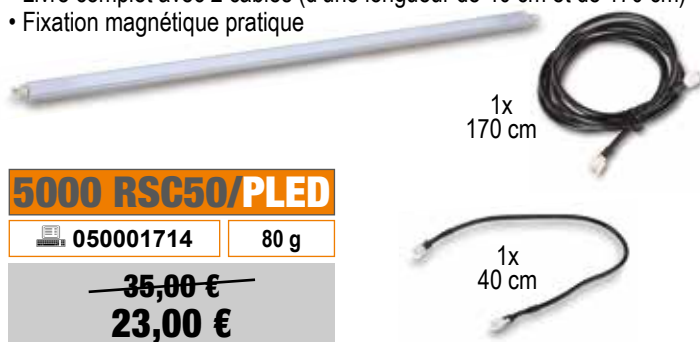

**5000 RSC50/PLED**

050001714 80 g

~~35,00 €~~  
**23,00 €**

**5000 RSC50/PLED-ST NEW**

Profilé en aluminium avec bande LED et interrupteur SOFT TOUCH, pour l'ameublement d'atelier C45PRO

- Bande LED IP20 6.5 W d'une longueur de 50cm
- Livré complet avec 2 câbles (d'une longueur de 40 cm et de 170 cm)
- Fixation magnétique pratiques



Commutateur SOFT TOUCH pour allumer et régler l'intensité

**5000 RSC50/PLED-ST**

050001715 80 g

~~39,00 €~~  
**25,00 €**

**5000 RSC50/ASL NEW**

Alimentation pour ruban LED pour l'ameublement d'atelier C45PRO

- Alimentation 24VDC 22W
- Permet d'alimenter jusqu'à 3 rubans LED de 6.5 W



**5000 RSC50/ASL**

050001716 200 g

~~30,00 €~~  
**19,00 €**

**5000 RSC50/CTR NEW**

Télécommande RF (radiofréquence) permettant le contrôle du ruban LED

Contenu du kit:

- 1 mini récepteur
- 1 télécommande RF (Radiofréquence) sans fil

Spécifications de la télécommande RF:

- Bouton marche/arrêt
- Bouton INTENSITÉ +/-: permet le réglage manuel de la puissance d'éclairage
- Bouton 25%/50%/100%: permet le réglage automatique de la puissance d'éclairage
- Pile : 3V CR2025 (incluse)
- Dimensions: 86x40x7 mm

Spécifications du mini récepteur:

- Tension d'entrée: 5V -24VDC
- Courant de sortie nominal: 5 A
- Courant de sortie de crête: 12 A
- Température de fonctionnement: -20 °C à +35 °C

**5000 RSC50/CTR**

050001721 20 g

~~15,00 €~~  
**9,50 €**

Fonctionnalités intégrées:

- Mémoire
- Mode (luminosité manuelle/automatique)
- Réglage de la luminosité



## C45 STR

Rubans adhésifs colorés, pour la personnalisation de l'ameublement d'atelier C45PRO

- Permet de personnaliser la couleur des éléments horizontaux et verticaux des combinaisons d'ameublement d'atelier C45PRO



<b>C45STR-0/2011</b>	30 m	045000911	<del>67,00 €</del> <b>35,00 €</b>
<b>C45STR-G/9006</b>	25 m	045000912	<del>61,00 €</del> <b>35,00 €</b>
<b>C45STR-R/3000</b>	25 m	045000913	<del>61,00 €</del> <b>35,00 €</b>
<b>C45STR-B/5015</b>	25 m	045000914	<del>61,00 €</del> <b>35,00 €</b>
<b>C45STR-Y/1023</b>	25 m	045000915	<del>61,00 €</del> <b>35,00 €</b>
<b>C45STR-V/6029</b>	25 m	045000916	<del>61,00 €</del> <b>35,00 €</b>

## SPC

Support mural d'ordinateur

- Se fixe aux panneaux porte-outils perforés du C45PRO



≡ 398x243x138 mm

<b>SPC</b>	<del>75,00 €</del> <b>45,00 €</b>
<b>088880480</b>	<b>1,5 kg</b>
Eco-contribution 0,06 €	Montant Total 45,06 €

## SP5S

**NEW**

Support mural comprenant 5 compartiments de rangement

- Métallique
- 5 compartiments d hauteurs variables



≡ 260x60x290 mm

<b>SP5S</b>	<del>123,50 €</del> <b>75,00 €</b>
<b>088880475</b>	<b>1 kg</b>

## SSPE

**NEW**

Support positionnable sous les meubles hauts muraux pour le rangement des outils électroportatifs

- Utilisable uniquement sous les meubles hauts muraux C45PRO PM (de l'ameublement d'atelier C45PRO)
- Equipé de 5 emplacements pour le rangement de l'outillage Electroportatif



≡ 680x280x150 mm

<b>SSPE</b>	<del>94,00 €</del> <b>59,00 €</b>
<b>088880482</b>	<b>5,4 kg</b>



## CP

### Panier mural porte-flacons en acier

- Adaptable aux panneaux muraux porte-outils



280x95x115mm

## CP

088880470

530 g

~~108,50 €~~  
Éco-contribution  
0,05 €

**71,00 €**  
Montant Total  
71,05 €

## CPMB/3C

## NEW

### Bacs de rangement pour établi avec 3 tiroirs

- Dimension interne du tiroir 160x107x105h mm



600x155x175 mm

## CPMB/3C

088880443

2 kg

~~54,00 €~~  
**35,00 €**

## CPMB/5C

## NEW

### Bacs de rangement pour établi avec 5 tiroirs

- Dimension interne du tiroir 90x86x62h mm



600x133x132 mm

## CPMB/5C

088880445

1,5 kg

~~64,50 €~~  
**39,00 €**

## KIT 6VC/3C

## NEW

### Kit de 6 bacs amovibles pour bacs de rangement CPMB/3C pour petites pièces



## KIT 6VC/3C

088880453

1,1 kg

~~29,50 €~~  
**19,00 €**

## KIT 10VC/5C

## NEW

### Kit de 10 bacs amovibles pour bacs de rangement CPMB/5C pour petites pièces

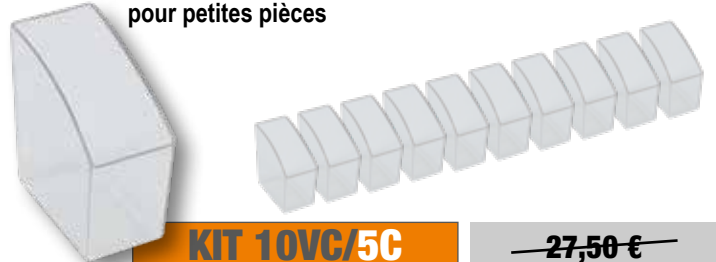

## KIT 10VC/5C

088880455

800 g

~~27,50 €~~  
**18,00 €**

## PM/5C

### 5 bacs de rangement en matière plastique, avec support

- Dimensions internes du bac de rangement: 95x120 mm
- Adaptable sur les panneaux porte-outils perforés C45PRO



600x140x165 mm

## PM/5C

088880450

1,8 kg

~~114,00 €~~  
Éco-contribution  
0,20 €

**69,00 €**  
Montant Total  
69,20 €

## PM/6C

### 6 bacs de rangements muraux en matière plastique avec support

- Dimensions internes du bac de rangement: 80x60 mm
- Adaptable sur les panneaux porte-outils perforés C45PRO



600x95x115 mm

## PM/6C

088880440

970 g

~~89,00 €~~  
Éco-contribution  
0,20 €

**55,00 €**  
Montant Total  
55,20 €

# CROCHETS

## SB

Rail pour clips porte-douilles MB



<b>SB1</b>	L 210 mm	088880201	<del>5,20 €</del> 3,00 €	Eco-contribution 0,01 € Montant Total 3,01 €
<b>SB2</b>	L 280 mm	088880202	<del>5,70 €</del> 3,00 €	Eco-contribution 0,01 € Montant Total 3,01 €
<b>SB3</b>	L 360 mm	088880203	<del>6,30 €</del> 3,00 €	Eco-contribution 0,01 € Montant Total 3,01 €

## MB

Clips porte-douilles pour rail SB



<b>MB0</b>	<input type="checkbox"/> 1/4	088880210	<del>1,00 €</del> 0,50 €
<b>MB1</b>	<input type="checkbox"/> 3/8	088880211	<del>1,00 €</del> 0,50 €
<b>MB2</b>	<input type="checkbox"/> 1/2	088880212	<del>1,00 €</del> 0,50 €

## KIT/GPS

Jeu de crochets 40 mm avec vis VE1

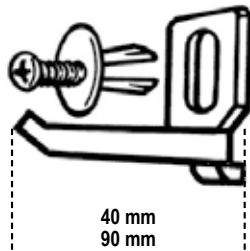

<b>KIT/GPS</b>	L 40 mm	50 pz	088880119	<del>1,90 €</del> 1,20 €
<b>KIT/GPS</b>	L 90 mm	50 pz	088880117	<del>3,40 €</del> 2,00 €

## GM

Crochets à ressort avec vis

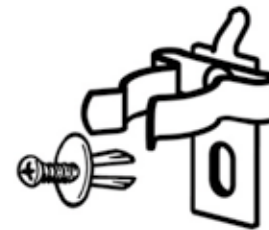

<b>GM6,5</b>	Ø 6,5 mm	088880250	<del>5,50 €</del> 3,40 €
<b>GM9,5</b>	Ø 9,5 mm	088880251	<del>5,80 €</del> 3,50 €
<b>GM13</b>	Ø 13 mm	088880252	<del>5,90 €</del> 3,60 €
<b>GM16</b>	Ø 16 mm	088880253	<del>6,10 €</del> 3,70 €
<b>GM19</b>	Ø 19 mm	088880254	<del>6,20 €</del> 3,80 €
<b>GM25</b>	Ø 25 mm	088880255	<del>6,30 €</del> 3,90 €

## 8889PS

Séparateurs parallèles pour C45PRO M4/M5/M7/M8

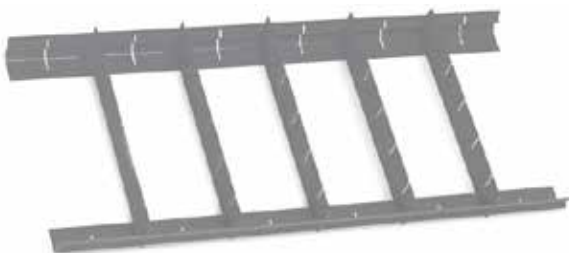

<b>8889PS/7</b>	<del>75,00 €</del> 49,00 €
088890407	1,3 kg
Eco-contribution 0,36 €	Montant Total 49,36 €

## 8889CS

Séparateurs croisés pour C45PRO M4/M5/M7/M8



<b>8889CS/7</b>	<del>91,00 €</del> 59,00 €
088890417	1,9 kg
Eco-contribution 0,21 €	Montant Total 59,21 €

# ACCESSOIRES PORTE-OUTILS

## S55/8

Support métallique pour 8 clés à fourches

≡ 173x113x36 mm

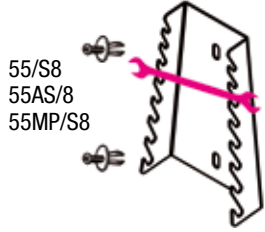

55/S8  
55AS/8  
55MP/S8

088880420

~~23,30 €~~ 15,00 €  
Éco-contribution 0,01 € Montant Total 15,01 €

## S55/12

Support métallique pour 12 clés à fourches

≡ 286x138x44 mm

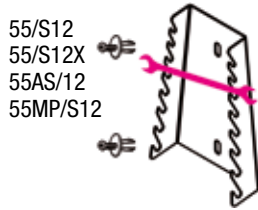

55/S12  
55/S12X  
55AS/12  
55MP/S12

088880421

~~28,00 €~~ 18,00 €  
Éco-contribution 0,02 € Montant Total 18,02 €

## ST2P

Support métallique pour pinces

≡ 116x60x31 mm

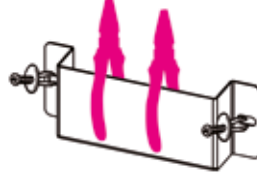

088880422

~~26,00 €~~ 16,00 €  
Éco-contribution 0,13 € Montant Total 16,13 €

## TSP

Support plastique porte-outils

≡ 167x55x16 mm

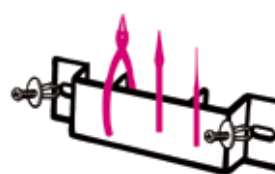

088880402

~~5,70 €~~ 3,50 €

## S952/10

Support métallique pour 10 clés à bécaille

≡ 385x97x26 mm

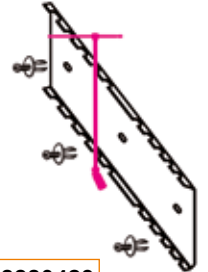

088880423

~~28,50 €~~ 17,00 €  
Éco-contribution 0,02 € Montant Total 17,02 €

## S1719BM

Support métallique pour 5 limes

≡ 165x48x32 mm

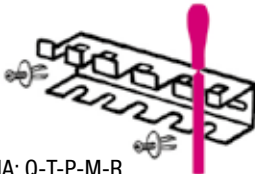

1719BMA: Q-T-P-M-R  
1719BMD: Q-T-P-M-R  
1719BMX: Q-T-P-M-R

088880404

~~17,30 €~~ 10,50 €  
Éco-contribution 0,01 € Montant Total 10,51 €

## SGN

Support métallique pour 2 mini tournevis

≡ 60x23x26 mm

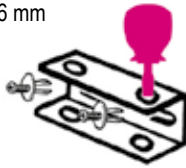

1290N-1292N-1299N/PZ  
1260N-1262N-1269N/PZ  
1201EN-1202EN-1209EN/PZ

088880405

~~9,10 €~~ 5,90 €

## S42/17

Support métallique pour 17 clés mixtes

≡ 577x42 mm

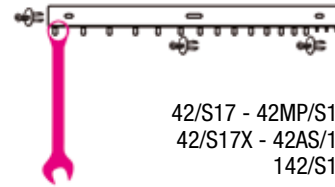

42/S17 - 42MP/S17  
42/S17X - 42AS/17  
142/S17

088880428

~~30,50 €~~ 18,00 €  
Éco-contribution 0,01 € Montant Total 18,01 €

## S951/6

Support métallique pour 6 clés mâle en T

≡ 161x50x43 mm

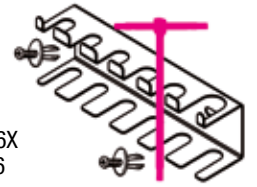

951/S6  
951AS/S6X  
951TX/S6

088880429

~~17,70 €~~ 11,00 €  
Éco-contribution 0,01 € Montant Total 11,01 €

## SPG11

Support métallique pour 11 tournevis

≡ 283x49x35 mm

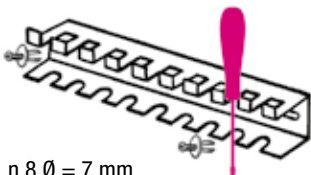

n.8 Ø = 7 mm  
n.2 Ø = 10 mm  
n.1 Ø = 12 mm

088880910

~~20,80 €~~ 13,50 €  
Éco-contribution 0,01 € Montant Total 13,51 €

## S1203/8

Support métallique pour 8 tournevis

≡ 283x49x35 mm

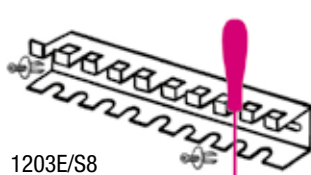

1203E/S8  
1263/D8  
1293/S8

088880430

~~20,40 €~~ 12,00 €  
Éco-contribution 0,01 € Montant Total 12,01 €

## S96T/8

Support métallique pour 8 clés à poignée en T

≡ 282x49x45 mm

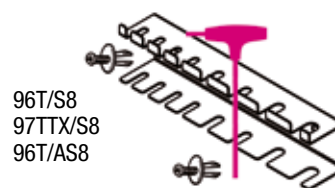

96T/S8  
97TTX/S8  
96T/AS8

088880431

~~20,40 €~~ 12,00 €  
Éco-contribution 0,14 € Montant Total 12,14 €

## 96T/SPV

Support métallique pour 11 clés à poignée en T

≡ 282x49x50 mm

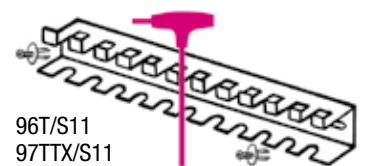

96T/S11  
97TTX/S11

000960958

~~72,50 €~~ 45,00 €

# CONFIGURATEUR 3D

Imaginez et réalisez...

Configurez votre atelier en 3D

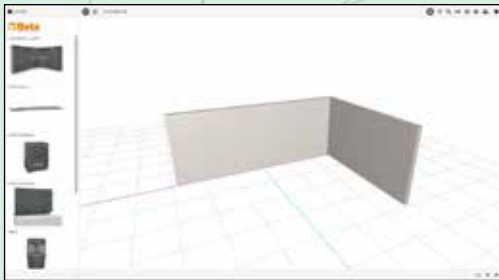

## ETAPE 1

### Dessinez les parois

Construisez les parois avec les dimensions de votre atelier.



## ETAPE 2

### Créez votre poste de travail

Sélectionnez les modules et assemblez les en créant votre composition.

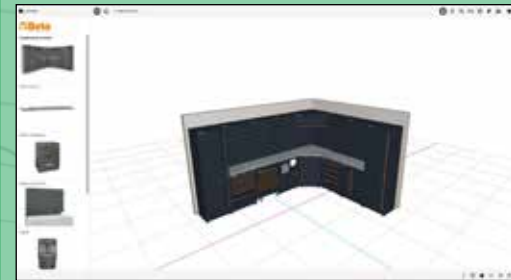

## ETAPE 3

### Affichez le résultat en 3D

La composition est immédiatement affichée en 3D et peut être regardée sous plusieurs angles de vue.



## ETAPE 4

### Demandez le devis

Imprimez le détail de la composition en format PDF et soumettez-le à votre distributeur pour obtenir votre devis.

# MODULES PERSONNALISÉS SUR DEMANDE

Remplissez vos tiroirs avec des modules en six étapes



**1** Déterminez vos besoins et envoyez votre projet au revendeur Beta

2	Image	Produit	Réf. Beta
		Pince étau	010540022
		Pince multiprise	010440250
		Pince universelle	011500046
		Tournevis plat	012011039
		Tournevis Phillips	012021018

Nous recevons et codifions votre projet de composition

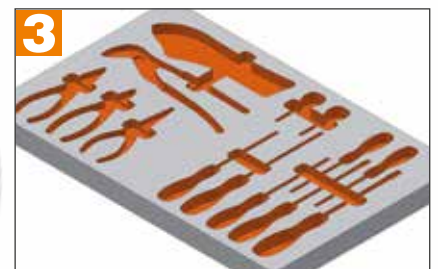

**3** Nous exécuterons la conception

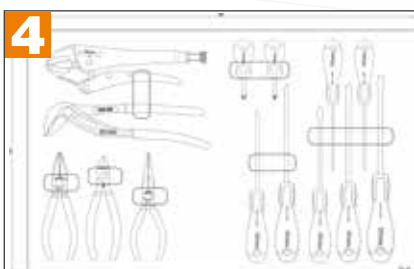

**4** Nous soumettrons la mise en page finale pour validation



**5** Nous découperons les modules en mousse dans l'usine de Beta à Sovico



**6** Nous livrerons les outils dans les modules personnalisés



**Beta**  
**AMBASSADOR**

**FABIO QUARTARARO**

Partnership 2023

2023 MotoGP  
World Championship



998011311

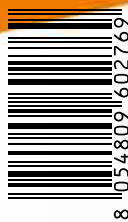

Beta France - 163 avenue des Tamaris - ZI Athélia IV - 13600 La Ciotat  
TEL : (+33) 04.91.36.40.40 - [www.beta-tools.com/fr](http://www.beta-tools.com/fr) / [beta.france@beta-tools.com](mailto:beta.france@beta-tools.com)