

 **Beta**

Aston



SÉLECTION OUTILLAGE MOTO 2024

Offre valable jusqu'au 28/02/2025

Prix indicatifs nets en HT. Dans la limite des stocks disponibles

Beta

Dream your Beta

Place à votre imagination

*Achetez une servante **BETA**
et personnalisez-la
comme vous le souhaitez*



Unique

Rendez votre servante exclusive



Personnalisé

Décidez vous-même de votre visuel



Protecteur

Préserve les tiroirs des chocs occasionnels

Facile

Support magnétique repositionnable simple à poser

Livré dans un emballage moderne

AMEUBLEMENT D'ATELIER	2-5		ENROULEURS ÉLECTRIQUES ET ECLAIRAGE	35-37	
SERVANTES MOBILES	6-8		OUTILS DE MESURES ÉLECTRIQUES	38	
PAROIS PORTE-OUTILS, ETABLIS ET ETAUX	9-10		CHARGEURS DE BATTERIE ET BOOSTERS	39	
MODULES MOUSSE D'OUTILS	11-13		ELECTROPORTATIF	40-42	
SACS À DOS ET VALISES DE RANGEMENT	14		VIDANGE ET GRAISSAGE	43-44	
VALISES OUTILS BETA WORKER	15		MOTEUR	45-47	
CAISSES DE RANGEMENT ET CHARIOTS D'ATELIER	16-21		TRANSMISSION, FREINAGE, SUSPENSION	48-50	
CLÉS DE SERRAGE	22-23		ROUES	51-55	
TOURNEVIS	24		BEQUILLES, CHEVALETS ET PONTS ELEVATEURS	56-61	
COFFRETS DE DOUILLES	25		HOUSES MOTOS	62	
DYNAMOMÉTRIE	26-27		PRESSES HYDRAULIQUES	63	
PINGES	28		CUVES À ULTRASONS	64	
MARTELLERIE ET OUTILS DE FRAPPE	29		GAMME CHIMIE	65	
EXTRACTEURS	30		OUTILLAGE PNEUMATIQUE ET DOUILLES À CHOCS	66-67	
OUTILS POUR LA RÉPARATION DES FILETAGES	31		SANGLES D'ARRIMAGE	68	
OUTILS DE MESURE	32		CHAUSSURES DE SÉCURITÉ	69	
OUTILS POUR LA MAINTENANCE GÉNÉRALE	33		VÊTEMENTS DE TRAVAIL	69-71	
TABOURETS ET TAPIS MOTO	34		PHOTOS D'IMPLANTATION DE CONCESSIONS	72-75	

// C45PRO

COMBINAISON D'AMEUBLEMENT D'ATELIER C45PRO

// C45PRO

Combinaison comprenant:

- 1 module fixe à 7 tiroirs (C45PRO M7).
- 1 module de propreté (C45PRO MS).
- 1 servante mobile à 7 tiroirs (C45PRO C7).
- 1 armoire à deux portes (C45PRO AS2).
- 3 panneaux porte-outils perforés (C45PRO PF).
- 3 meubles hauts muraux (C45PRO PM).
- 3 étriers pour parois, type large (C45PRO SL).
- 1 étrier pour parois, type étroit (C45PRO SS).

 045000001 **C45PRO X**
~~4 700 €~~ **2 990 €**

 Éco-contribution Montant Total
 39,58 € 3 029,58 €

- Plan de travail en MDF revêtu d'acier inoxydable (C45PX/3-2,0MT).

305 kg

 045000002 **C45PRO W**
~~4 570 €~~ **2 850 €**

 Éco-contribution Montant Total
 37,91 € 2 887,91 €

- Plan de travail en bois contreplaqué stratifié (C45PW/3-2,0MT).

303 kg

// C45PRO B

Combinaison comprenant:

- 1 module fixe avec 5 tiroirs (C45PRO M5).
- 1 module fixe à deux portes (C45PRO MA).
- 1 armoire à une porte (C45PRO AS1).
- 2 meubles hauts muraux (C45PRO PM).
- 2 panneaux porte-outils perforés (C45PRO PF).
- 2 étriers pour parois, type large (C45PRO SL).
- 1 étrier pour parois, type étroit (C45PRO SS).

 045000021 **C45PRO BX**
~~2 980 €~~ **1 790 €**

 Éco-contribution Montant Total
 24,76 € 1 814,76 €

- Plan de travail en MDF revêtu d'acier inoxydable (C45PX/2-1,3MT).

191 kg

 045000022 **C45PRO BW**
~~2 860 €~~ **1 690 €**

 Éco-contribution Montant Total
 23,66 € 1 713,66 €

- Plan de travail en bois contreplaqué stratifié (C45PW/A2-1,3MT).

190 kg

 2000 mm
 495 mm
 1960 mm

059456301 **BW 5945/2023**
~~1 665 €~~ **899 €**

X
268

Composition de 268 outils en modules mousse pour ameublement C45PRO



pour C45PRO

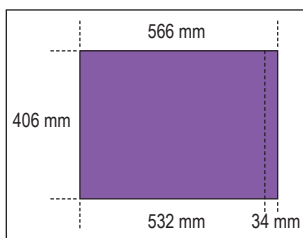

17

BW 96T	○ 2-2.5-3-4-5-6-7-8 mm	BW 1719BMA8/Q	■ 200 mm
BW 34	150-175 mm	BW 1719BMA8/T	▲ 200 mm
BW 1370	300 g	BW 1719BMA8/P	▮ 200 mm
BW 1390	∅ 35 mm	BW 1719BMA8/M	▶ 200 mm
		BW 1719BMA8/R	● 200 mm

36

BW 97TTX	○ T10-T15-T20-T25-T30
1038	● 19+60 mm
1036	● 19+60 mm
1034	○ 19+60 mm
1032	○ 19+60 mm
BW 1166BM	● 160 mm
BW 1150BM	■ 180 mm
BW 1082BM	▲ 160 mm
BW 1052	240 mm
BW 1048	250 mm

BW 1256/C21-1

⊖	BW 1256LP	1,5-2-2,5 mm
+	BW 1256PH	PH0-PH1
+	BW 1256PZ	PZ0-PZ1
○	BW 1256PE	0,7-0,9-1,3-1,5-2-2,5-3 mm
○	BW 1256TX	T4-T5-T6-T7
⊗	BW 1256RTX	T8-T10-T15
4 mm		99 mm

30

BW 96BPC/SC9	○ 1,5-2-2,5-3-4-5-6-8-10 mm
BW 42	⊖ 6-7-8-9-10-11-12-13-14-15-16-17-18-19-20-21-22-24-27-30-32 mm

25

1202E	⊖ PH0x60-PH1x80-PH2x100-PH3x150 mm
1202EN	⊖ PH1X30 mm
1207E/TX	○ T6-T7-T8-T9-T10-T15-T20-T25-T27-T30-T40-T45
1201EN	● 4x30 mm
1201E	● 2,5x50-3x75-4x100-5,5x125-6,5x150-8x200 mm
BW 1253	● 3x100 mm



- 14**
- | | |
|------------|---|
| BW 900 | ○ 4-4,5-5-5,5-6-7-8-9-10-11-12-13-14 mm |
| BW 900L | ○ 5-6-7-8-9-10-11-12-13 mm |
| BW 900LP | ● 0,8x4-1,0x5,5-1,2x6,5-1,2x8,0 mm |
| BW 900PH | ⊖ PH1-PH2-PH3 |
| BW 900ME | ○ 3-4-5-6-7 mm |
| BW 900TX | ○ T10-T15-T20-T25-T27-T30 |
| BW 900/20 | 50 mm |
| BW 900/20L | 100 mm |
| BW 900/25 | 150 mm |
| BW 900/30 | 150 mm |
| BW 895/1 | ○ 1/4" - □ 1/4" |
| BW 895/3 | ○ 1/4" - □ 3/8" |
| BW 895/6 | ○ 5/16" - □ 1/2" |
| BW 900/42 | 115 mm |
| BW 900/55 | ⊖ 150 mm |

- 12**
- | | |
|------------|--|
| BW 895/6 | ○ 5/16" - □ 1/2" |
| BW 956C | ○ 16 mm - 20,8 mm |
| BW 920/15F | □ 1/2" - ■ 3/8" |
| BW 910/22 | 150 mm |
| BW 910/55 | ⊖ 205 mm |
| BW 920/55 | ⊖ 260 mm |
| BW 920A | ○ 8-10-11-12-13-14-15-16-17-18-19-20-21-22-23-24-26-27-28-30-32 mm |
| BW 920/25 | |
| BW 920/21 | 125 mm |
| BW 920/22 | 255 mm |

BW 861/C61

⊖	BW 861LP	0,5x3 (2)-0,5x4(2)-0,6x4,5(2)-0,8x5(2)-1,0x5,5(2)-1,0x6(2)-1,6x8(2) mm
+	BW 861PH	PH0(2)-PH1(7)-PH2(7)-PH3(2)
+	BW 861PZ	PZ0(2)-PZ1(3)-PZ2(3)-PZ3(2)
○	BW 861PE	1,5-2-2,5-3-4-4,5-5-5,5-6-8 mm
⊗	BW 861TX	T9-T10-T15-T20-T25 T27-T30-T40
⊖	BW 882M1	○ 1/4 - ● 1/4

- 3/8**
- | | |
|------------|---|
| BW 895/6 | ○ 5/16" - □ 1/2" |
| BW 910A | ○ 6-7-8-9-10-11-12-13-14-15-16-17-18-19-20-21-22 mm |
| BW 910/20 | 75 mm |
| BW 910/22 | 150 mm |
| BW 910/25 | |
| BW 910/16F | □ 3/8" - ■ 1/2" |

//RSC50

NOUVEAU

 050001020 **RSC50 D**
~~6 170 €~~ **3 690 €**

 Éco-contribution 8,03 € Montant Total **3 698,03 €**

Combinaison d'ameublement d'atelier RSC50

Combinaison comprenant :

- 1 plan de travail de 1495 mm (RSC50 PG/2-1,5MT).
- 1 module fixe avec 5 tiroirs (RSC50 M5).
- 1 module fixe à 2 portes (RSC50 MA).
- 2 meubles hauts muraux (RSC50 PM).
- 2 panneaux porte-outils perforés supérieurs (RSC50 PFS).
- 2 panneaux porte-outils perforés inférieurs (RSC50 PFI).
- 2 paires d'étriers (RSC50 P/2MDX-SX).
- 1 armoire à une porte (RSC50 A1).

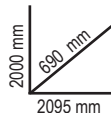

 050001030 **RSC50 F**
~~9 780 €~~ **5 990 €**

 Éco-contribution 11,66 € Montant Total **6 001,66 €**
NOUVEAU

Combinaison d'ameublement d'atelier RSC50

Combinaison comprenant :

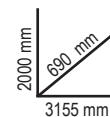
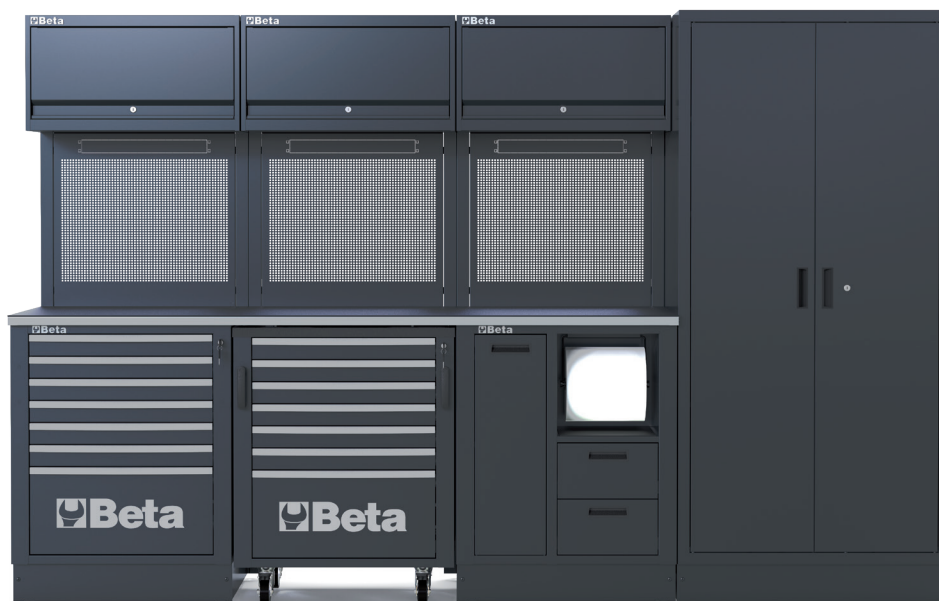
- 1 plan de travail de 2240 mm (RSC50 PG/3-2,2MT)
- 1 module fixe avec 7 tiroirs (RSC50 M7)
- 1 servante mobile avec 7 tiroirs (RSC50 C7)
- 1 module de propreté avec 2 tiroirs (RSC50 MS-2C)
- 3 meubles hauts muraux (RSC50 PM)
- 3 panneaux porte-outils perforés supérieurs (RSC50 PFS)
- 3 panneaux porte-outils perforés inférieurs (RSC50 PFI)
- 3 paires d'étriers (RSC50 P/2MDX-SX)
- 1 armoire à 2 portes (RSC50 A2)



059246302 **BW 5924/EM**
~~1 419 €~~ **849 €**

Composition de 309 outils en modules mousse pour ameublement atelier RSC50

13

BW 32	Ø 4 mm	BW 1048	250 mm
BW 34	150 mm	BW 1082BM	160 mm
BW 36	150 mm	BW 1150BM	180 mm
1032	19+60 mm	BW 1166BM	200 mm
1034	19+60 mm	BW 1370	500 g
1036	19+60 mm	BW 1390	Ø 35 mm
1038	19+60 mm		

31

BW 42	6-7-8-9-10-11-12-13-14-15-16-17-18-19-20-21-22-23-24-27-30-32 mm
BW 96BPC/SC9	1,5-2-2,5-3-4-5-6-8-10 mm

159

- 1/4"**
- BW 900 ○ 4-4,5-5-5,5-6-7-8-9-10-11-12-13-14 mm
 - BW 900L ○ 4-4,5-5-5,5-6-7-8-9-10-11-12-13-14 mm
 - BW 900ME ○ 3-4-5-6-7-8 mm
 - BW 900TX ○ T6-T7-T8-T9-T10-T15-T20-T25
 - BW 895/1 ○ 1/4 - □ 1/4
 - BW 900/20 50 mm
 - BW 900/20L 100 mm
 - BW 900/25 150 mm
 - BW 900/30 150 mm
 - BW 900/42 115 mm
 - BW 900/55 ⊕ 150 mm

- 1/2"**
- BW 920A ○ 8-9-10-11-12-13-14-15-16-17-18-19-20-21-22-23-24-27-30-32 mm
 - BW 920AL ○ 10-12-13-14-15-16-17-18-19-21-22 mm
 - BW 920PE ○ 5-6-7-8-9-10-12-14 mm
 - BW 920TX ○ T27-T30-T40-T45-T50-T55-T60
 - BW 920/21 125 mm
 - BW 920/22 250 mm
 - BW 910/16F □ 3/8" - ■ 1/2"
 - BW 920/25 ⊕ 260 mm

BW 861/C61

⊖	BW 861LP	0,5x3 (2)-0,5x4(2)-0,6x4,5(2)-0,8x5(2)-1,0x5,5(2)-1,0x6(2)-1,6x8(2) mm
+	BW 861PH	PH0(2)-PH1(7)-PH2(7)-PH3(2)
+	BW 861PZ	PZ0(2)-PZ1(3)-PZ2(3)-PZ3(2)
○	BW 861PE	1,5-2-2,5-3-4-4,5-5-5,5-6-8 mm
⊕	BW 861TX	T9-T10-T15-T20-T25 T27-T30-T40
○	BW 882M1	○ 1/4 - ● 1/4



38

BW 55	6x7-8x9-10x11-12x13-14x15-16x17-18x19-20x22 mm
BW 90	6x7-8x9-10x11-12x13-14x15-16x17-18x19-20x22 mm
BW 910A	6-7-8-9-10-11-12-13-14-15-16-17-18-19-20-21-22 mm
BW 910AL	8-10-11-12-13-14-17-19 mm
BW 910PE	4-5-6-7-8-9-10 mm
BW 910TX	T15-T20-T25-T27-T30-T40-T45
BW 910/21	125 mm
BW 910/22	150 mm
BW 910/25	⊕ 205 mm
BW 910/55	□ 1/2" - ■ 3/8"
BW 920/15F	

46

1201E	2,5x50-3x75-4x100-5,5x125-6,5x150-8x200 mm
1202E	PH0x60-PH1x80-PH2x100-PH3x150 mm
1201EN	4x30 mm
1202EN	PH1x30 mm
1207E/TX	T6-T7-T8-T9-T10-T15-T20-T25-T27-T30-T40-T45

BW 1256/C21-1

⊖	BW 1256LP	1,5-2-2,5 mm
+	BW 1256PH	PH0-PH1
+	BW 1256PZ	PZ0-PZ1
○	BW 1256PE	0,7-0,9-1,3-1,5-2-2,5-3 mm
⊕	BW 1256TX	T4-T5-T6-T7
⊕	BW 1256RTX	T8-T10-T15
4 mm		99 mm



RSC24

Servante mobile

- Plan de travail multifonction robuste grâce à l'insertion de deux traverses de renfort soudées sous le plan de travail et d'une épaisseur de 1.5mm
- Equipée de bords anti-chute et de 8 emplacements pour le rangement vertical des tournevis.
- Fonds des tiroirs protégés par un tapis en néoprène.
- Quatre roues de Ø 125 mm: 2 fixes et 2 pivotantes (dont une équipée d'un frein).
- Chaque tiroir peut accueillir jusqu'à 4 modules d'outillage BETA.
- Serrure de sécurité centralisée frontale.
- Porte-flacons latéral intégré modulable sur les deux cotés.
- Capacité de charge statique: 800 kg.

PERSONNALISEZ VOTRE SERVANTE



RSC24/5		
n°	mm	Max
2	70 mm	25 kg
2	140 mm	30 kg
1	280 mm	35 kg

RSC24/6		
n°	mm	Max
4	70 mm	25 kg
1	140 mm	30 kg
1	280 mm	35 kg

RSC24/7		
n°	mm	Max
5	70 mm	25 kg
1	140 mm	30 kg
1	210 mm	30 kg

RSC24/8		
n°	mm	Max
6	70 mm	25 kg
2	140 mm	30 kg

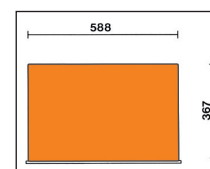
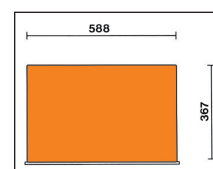
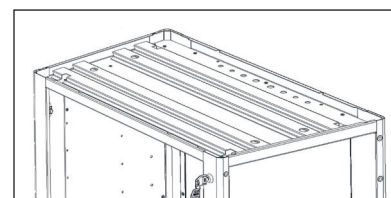

	Ral 2011	Ral 7016	Ral 5015 Ral 7016	Ral 9006 Ral 7016	Ral 9005	Ral 2011 Ral 7016	Ral 3000 Ral 7016	kg	€
RSC24/5	024004050	024004057	024004056	024004052	024004059	024004051	024004053	60	1 089 € Eco-contribution 6,83 € 579 € Montant Total 585,83 €
RSC24/6	024004060	024004067	024004066	024004062	024004069	024004061	024004063	62	1 150 € Eco-contribution 7,11 € 619 € Montant Total 626,11 €
RSC24/7	024004070	024004077	024004076	024004072	024004079	024004071	024004073	63	1 225 € Eco-contribution 7,27 € 659 € Montant Total 666,27 €
RSC24/8	024004080	024004087	024004086	024004082	024004089	024004081	024004083	66	1 300 € Eco-contribution 7,57 € 699 € Montant Total 706,57 €

PRIX EN BAISSÉ

PRIX EN BAISSÉ

RSC24AXL

1000 kg

Servante mobile extra large avec système anti-basculement

- Nouveau plan de travail multifonction robuste équipé de bords anti-chute et de 8 emplacements pour le rangement vertical des tournevis.
- Poignée des tiroirs en nylon robuste, avec porte-étiquette intégré.
- Fonds des tiroirs protégés par un tapis en néoprène.
- 4 roues, Ø 125 mm : 2 fixes et 2 pivotantes (dont une équipée d'un frein).
- Serrure de sécurité centralisée frontale.
- Porte-flacon latéral intégré (modulable sur les deux côtés).
- Chaque tiroir peut accueillir jusqu'à 6 modules d'outillage BETA.

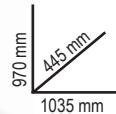

	Ral 2011 Ral 7016	Ral 7016	Ral 3000 Ral 7016	n°	↓ max	kg	€
RSC24AXL/7	024004271	024004277	024004273	5	70 mm	30 kg	1 580 € Eco-contribution 10,77 € 899 € Montant Total 909,77€
				1	140 mm	35 kg	
				1	210 mm	35 kg	
RSC24AXL/8	024004281	024004287	024004283	6	70 mm	30 kg	1 670 € Eco-contribution 11,14 € 949 € Montant Total 960,14€
				2	140 mm	35 kg	
RSC24AXL/9	024004291	024004297	024004293	8	70 mm	30 kg	1 600 € Eco-contribution 11,43 € 999 € Montant Total 1 010,43€
				1	140 mm	35 kg	

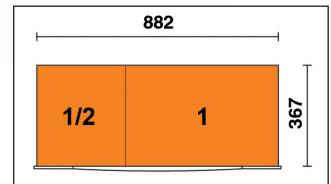

PRIX EN BAISSÉ



RSC24L-CAB

1100 kg

Servante mobile à 7 tiroirs et armoire latérale de rangement

- 7 tiroirs (588x367 mm) montés sur glissières à billes de précision : 5 tiroirs, de hauteur 70mm, 1 tiroir, de hauteur 140mm, 1 tiroir, de hauteur 210mm.
- Fonds des tiroirs protégés par un tapis en néoprène.
- 4 roues de, Ø 125 mm : 2 fixes et 2 mobiles équipées d'un frein.
- Serrure centralisée frontale.
- Armoire latérale de rangement avec porte verrouillable et étagère intérieure réglable en hauteur.
- Capacité de charge statique : 1 100 kg.
- Plan de travail en bois contreplaqué stratifié avec trous pour un étau (1599F/100, vendu séparément : voir page 10)).
- Support de rouleau de papier intégré.
- Double porte-flacons arrière.

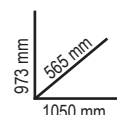

~~1 600 €~~
Eco-contribution 11,66 €
999 €
Montant Total **1 010,66 €**

	Ral 2011 Ral 7016	Ral 7016	Ral 3000 Ral 7016	n°	↓ Max
024004471	024004477	024004473	5	70 mm	25 kg
			1	140 mm	30 kg
			1	210 mm	30 kg

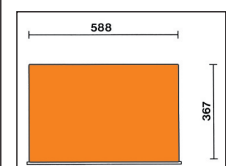

SERVANTE MOBILE SPECIALE RACING

- Plan de travail en bois contreplaqué stratifié
- Serrure de sécurité centralisée frontale
- 4 roues Ø 125 mm : 2 fixes et 2 pivotantes (dont une équipée d'un frein), avec volets rabattables cache-roues
- Capacité de charge statique : 1 200 kg
- Fonds des tiroirs protégés par un tapis en néoprène.
- Système d'ouverture rapide sur toute la longueur du tiroir.
- Poignées des tiroirs en aluminium



C39SM

3 180 €

 Éco-contribution 18,02 € | Montant Total **3 198,02 €**

Servante spéciale mobile type Racing SM

Module avec 7 tiroirs de 588x367 mm, montés sur glissières à billes de précision :

6 tiroirs hauteur 70 mm
1 tiroir hauteur 240 mm

- Fonds des tiroirs protégés par un tapis en néoprène.
- Serrure de sécurité centralisée frontale.
- Système d'ouverture rapide sur toute la longueur du tiroir.
- Poignées des tiroirs en aluminium.



C39SM		
n°		Max
6	70 mm	30 kg
1	240 mm	40 kg

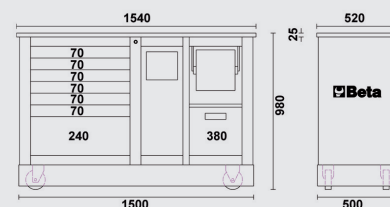
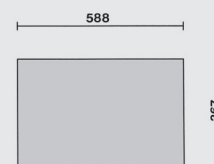

- Module de propreté
- Poubelle incorporée
 - Compartiment pour rouleau de papier
 - 1 soute de rangement



	kg	Code
C39SM-O	125 kg	039390001
C39SM-G	125 kg	039390002
C39SM-R	125 kg	039390003

C39MD

3 220 €

 Éco-contribution 18,89 € | Montant Total **3 238,89 €**

Servante spéciale mobile type Racing MD

Module avec 7 tiroirs de 588x367 mm, montés sur glissières à billes de précision :

6 tiroirs hauteur 70 mm
1 tiroir hauteur 240 mm

- Fonds des tiroirs protégés par un tapis en néoprène.
- Serrure de sécurité centralisée frontale.
- Système d'ouverture rapide sur toute la longueur des tiroirs.
- Poignées des tiroirs en aluminium.

Module avec 2 tiroirs de 588x367x270 mm et 588x367x380 mm, montés sur glissières à billes de précision



C39SM		
n°		Max
6	70 mm	30 kg
1	240 mm	40 kg

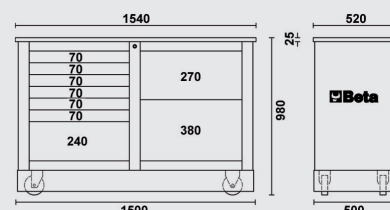
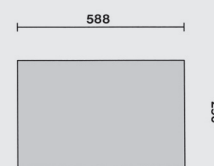

- Fonds des tiroirs protégés par un tapis en néoprène
- Serrure de sécurité centralisée frontale
- Système d'ouverture rapide sur toute la longueur des tiroirs
- Poignées des tiroirs en aluminium.



	kg	Code
C39MD-O	123 kg	039390101
C39MD-G	123 kg	039390102
C39MD-R	123 kg	039390103

// 3094PA

561 €

Éco-contribution 0,76 € | Montant Total **561,76 €**

Panneau de service de dépannage de moto OFF ROAD

- Cadre métallique
- Les pieds peuvent se rabattre dans le cadre
- Recommandé pour le dépannage sur les champs de course



	kg	Code
3094PA-O	15,6 kg	030940101
3094PA-G	15,6 kg	030940102
3094PA-R	15,6 kg	030940103

// PV

Panneaux muraux porte-outils

	LxA mm	kg	Code	€	Éco-contribution	Montant Total
PV1	1000x920	10,2	088880010	280 € 159 €	0,33 €	159,33 €
PV1,5	1500x920	14,2	088880015	350 € 199 €	0,48 €	199,48 €

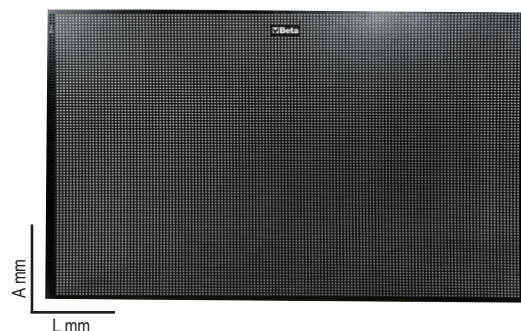

// 056000021 C56PL 0

~~526 €~~ **269 €**

Éco-contribution 0,96 € | Montant Total **269,96 €**

Établi pliable, version légère

- Léger, compact et facile à transporter.
- Plan de travail de 800x500 mm en tôle galvanisée utilisable d'un seul côté et protégé par un revêtement en caoutchouc résistant aux huiles et aux hydrocarbures.
- Poignée avec protection en caoutchouc facilitant le transport.
- Pieds équipés de caoutchouc antidérapant.



**ULTRA LEGER !
SEULEMENT 18,5 kg**

**kg
200**



**kg
18,5**

860 mm
500 mm

C56B

Établi de travail avec plan en bois

- Plan de travail en bois contreplaqué stratifié avec trous pour l'installation d'un étau (1599F/125 vendu séparément : voir ci-dessous).
- Structure en acier avec 4 pieds.
- Étagère inférieure de rangement.
- Prévus pour la fixation au sol.

kg
600



Ral 2011	Ral 7016	Ral 3000
056000401	056000402	056000403

~~966 €~~ **499 €**
Eco-contribution 7,63 € | Montant Total **506,63 €**



C59A

Établi "Endurance" avec 1 servante à 6 tiroirs

- Plan de travail en bois contre-plaqué stratifié avec trous pour l'installation d'un étau 1599F/125 (vendu séparément : voir ci-dessous)
- 6 tiroirs de 588x367 mm, montés sur glissières à billes de précision.
- Fonds des tiroirs protégés par un tapis en Néoprène.
- Poignées des tiroirs en nylon haute résistance.
- Chaque tiroir peut accueillir jusqu'à 4 modules d'outillage BETA.
- Serrure de sécurité centralisée frontale.
- Étagère inférieure de rangement.



Ral 2011	Ral 7016	Ral 3000
059000011	059000031	059000051

~~2 120 €~~ **1 199 €**
Eco-contribution 14,63 € | Montant Total **1 213,63 €**

kg
1500



n°	mm	Max
4	70 mm	25 kg
1	140 mm	30 kg
1	280 mm	35 kg

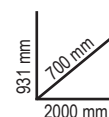

1599F

Étau d'établi parallèle forgé

- Entièrement en fonte d'acier
- Mâchoires fraisées et trempées en surface
- Poignée frontale
- Grande ouverture

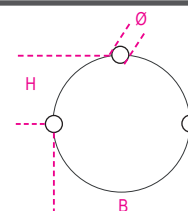
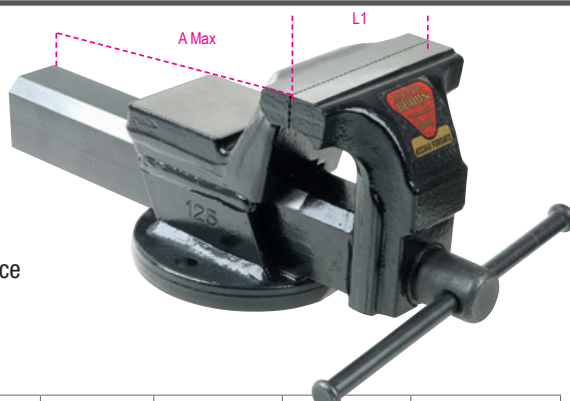

	L1 mm	BxH mm	Ø mm	A max mm	kg		€
1599F 100	100	92x46	11	125	7,5	015990100	352 €
1599F 125	125	108x54	13	150	12	015990125	464 €
1599F 150	150	125x62	15	200	21	015990150	618 €

~~28 €~~ **16 €**

Bac de rangement magnétique rond

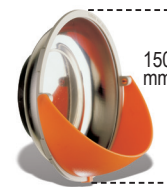

024500005 **M05**
~~244,60 €~~ **139 €**
PRIX EN BAISSÉ



16
 42 6-7-8-9-10-11-12-13-14-15-16-17-18-19-20-21 mm
 1,5 kg

024500013 **M13**
~~191,80 €~~ **109 €**
PRIX EN BAISSÉ



11
 42SLIM 8-10-11-12-13-14-15-16-17-18-19 mm
 1,2 kg

024500031 **M31**
~~495 €~~ **299 €**



27



42AS: clés mixtes 1/4-9/32-5/16-3/8-7/16-1/2-9/16-19/32-5/8-11/16-3/4-13/16-7/8-15/16-1-1.1/16-1.1/8-1.1/4
 O 96B/AS-SC9: 1/16-3/32-1/8-5/32-3/16-7/32-1/4-5/16-3/8
 4,5 kg

024500045 **M45**
~~326 €~~ **199 €**
PRIX EN BAISSÉ



12
 142 8-9-10-11-12-13-14-15-16-17-18-19 mm
 1,7 kg

024500046 **M46**
~~382 €~~ **229 €**
PRIX EN BAISSÉ



12
 142SN 8-9-10-11-12-13-14-15-16-17-18-19 mm
 1,3 kg

024500050 **M50**
~~120 €~~ **73 €**
PRIX EN BAISSÉ



8
 O 96T 2-2,5-3-4-5-6-7-8-10 mm
 1,1 kg

024500055 **M55**
~~56 €~~ **34 €**
PRIX EN BAISSÉ



5
 O 97TTX T10-T15-T20-T25-T30
 330 g

024500065 **M65**
~~492 €~~ **369 €**
PRIX EN BAISSÉ

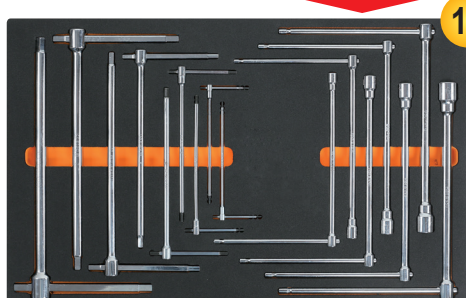

16
 950 8-10-12-13-14-17-19 mm
 951 2,5-3-4-5-6-8-10-12-14 mm
 3,6 kg

024500069 **M69**
294 €



9
 O 951 2,5-3-4-5-6-8-10-12-14 mm
 1,8 kg

024500083 **M83**
~~297 €~~ **169 €**
PRIX EN BAISSÉ



24
 O 920A 10-11-12-13-14-15-16-17-18-19-20-21-22-23-24-26-27-30-32 mm
 920/21 125 mm
 920/22 255 mm
 920/25
 920/42 305 mm
 920/55 @ 275 mm
 3,7 kg

024500085 **M85**
~~175 €~~ **99 €**
PRIX EN BAISSÉ



45
 851SR 230 mm
 O 860LP 0,5x3-0,6x4,5-0,8x5,5-1x5,5-1,2x6,5 mm
 O 860PE 2-2,5-3-4-5-6-8-10 mm
 O 860PH PH0-PH1-PH2-PH3-PH4
 O 860PZ PZ1 - PZ2 - PZ3 - PZ4
 O 860TX T6-T7-T8-T9-T10-T15-T20-T25-T27-T30-T4
 O 860RTX T9-T10-T15-T20-T25-T27-T30-T40
 860/55 100 mm
 882P 80 mm
 892 ■ 1/4 - □ 1/4
 450 g

024500086 **M86**
~~143,50 €~~ **85 €**
PRIX EN BAISSÉ



46
 O 867PE 4-5-6-7-8-10-12 mm
 O 867PE/L 4-5-6-7-8-10-12 mm
 O 867XZN 5-6-8-10-12 mm
 O 867XZN/L 5-6-8-10-12 mm
 O 867TX T20-T25-T30-T40-T45-T50-T55
 O 867TX/L T25-T30-T40-T45-T50-T55
 O 867RTX T20-T25-T30-T40-T45-T50-T55
 867/1
 867/2
 1,4 kg

024500091 **M91** 14" **PRIX EN BAISSA**
~~257 €~~ **119 €**



- 25**
- 900 4-4,5-5-5,5-6-7-8-9-10-11-12-13-14 mm
 - 900ME 2,5-3-4-5-6-8 mm
 - 900/20 50 mm
 - 900/21 150 mm
 - 900/25
 - 900BG/30 176 mm
 - 900/42 115 mm
 - ⊕ 900/55 125 mm

560 g

024500094 **M94** 14" **PRIX EN BAISSA**
~~280 €~~ **139 €**



- 26**
- 900AS/L: 3/16-7/32-1/4-9/32-5/16-11/32-3/8-7/16-1/2-9/16
 - 900AS: 3/16-7/32-5/32-1/4-9/32-5/16-11/32-3/8-7/16-1/2-9/16
 - 900AN: 50-100mm
 - 900/25: cardan avec carrés mâle et femelle 1/4"
 - 900/55: cliquet réversible avec carré mâle 1/4" ⊕
 - 900/42: poignée coulissante avec carré mâle 1/4"

930 g

024500096 **M96** 12" **PRIX EN BAISSA**
~~307 €~~ **199 €**



- 22**
- 920A/AS: 3/8 - 7/16 - 1/2 - 9/16 - 19/32 - 5/8 - 11/16 - 3/4 - 25/32 - 13/16 - 7/8 - 15/16 - 1 - 1.1/16 - 1.1/8 - 1.3/16 - 1.1/4
 - 920/25: cardan 1/2"
 - 920AN: rallonge angulaire - 1/2" 125-250mm
 - 920/42: poignée coulissante 1/2"
 - 920/55: cliquet réversible 1/2" ⊕

3,8 Kg

024500871 **M105** 14" 38" 12" **PRIX EN BAISSA**
~~1270 €~~ **629 €**

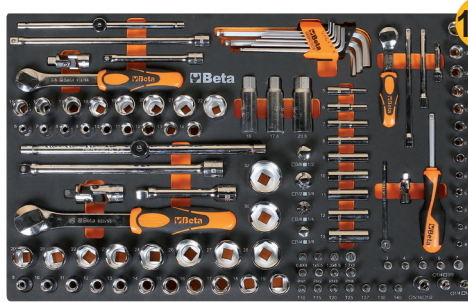

- 116**
- 900/16 □ 1/4 - ■ 3/8
 - 900/... 50-100-150 mm
 - 900/25 - 900BG/30 - 900/42
 - ⊕ 900/55
 - 910A 6-7-8-9-10-11-12-13-14-15-16-17-18-19-20-21-22 mm
 - 910/15 □ 3/8 - ■ 1/4
 - 910/16 □ 3/8 - ■ 1/2
 - 910/21 125 mm
 - 910/22 250 mm
 - 910/25 - 910/42
 - ⊕ 910/55
 - 920A 8-10-11-12-13-14-15-16-17-18-19-20-21-22-23-24-26-27-28-30-32 mm
 - 920/15 □ 1/2 - ■ 3/8
 - 920/25
 - 920AN 125 - 250 mm
 - 920/42
 - ⊕ 920/55
 - 956E 16-17,8-20,8 mm

- 900 4-4,5-5-5,5-6-7-8-9-10-11-12-13-14 mm
- 900L 5-6-7-8-9-10-11-12-13 mm
- 96BPC/SC9 1,5-2-2,5-3-4-5-6-8-10 mm
- 895/1 - 895/3 - 895/6
- 900ME 3-4-5-6-7 mm
- 900LP 0,8x4-1x5,5-1,2x6,5-2x8 mm
- ⊕ 900PH PH1-PH2-PH3-PH4
- 900TX T10-T15-T20-T25-T27-T30-T40

7,7 kg

024500100 **M100** 14" 12" **PRIX EN BAISSA**
~~1157 €~~ **599 €**



- 98**
- 895/1 - 895/3 - 895/6
- 900 4-4,5-5-5,5-6-7-8-9-10-11-12-13-14 mm
 - 900L 5-6-7-8-9-10-11-12-13 mm
 - 900ME 3-4-5-6-7 mm
 - 900LP 0,8x4-1x5,5-1,2x6,5-1,2x8 mm
 - ⊕ 900PH PH1-PH2-PH3-PH4
 - 900TX T10-T15-T20-T25-T27-T30-T40
 - 900/20 50 mm - 900/20L 100 mm
 - 900/21 150 mm
 - 900/25 - 900BG/30 - 900/42
 - ⊕ 900/55
 - 920A 8-10-11-12-13-14-15-16-17-18-19-20-21-22-23-24-26-27-28-30-32 mm
 - 920/15 - 920/25
 - 920AN/125 125 mm
 - 920AN/250 250 mm
 - 920/42
 - ⊕ 920/55
 - 920FTX 10-12-14-16-18-20-22-24 mm
 - 920AL 10-12-13-14-15-16-17-18-19-21-22 mm

6,7 kg

024500120 **M120** 12" **PRIX EN BAISSA**
~~1141 €~~ **589 €**



- 75**
- 920AN/125 125 mm
 - 920AN/250 250 mm
 - 920/25 - 920/42
 - 920AL 10-12-13-14-15-16-17-18-19-22-24-27-30-32 mm
 - ⊕ 920FTX 10-12-14-16-18-20-22-24 mm
 - ⊕ 920/55
 - 920PE 5-5L-6-6L-7-7L-8-8L-10-10L-12-12L-14-14L-T20-T25-T27-T30-T40-T45-T50-T55-T60-T20L-T25L-T27L-T30L-T40L-T45L-T50L
 - 920A 10-11-12-13-14-15-16-17-18-19-20-21-22-24-26-27-30-32 mm

6,9 kg

024500129 **M129**
~~441 €~~ **279 €**

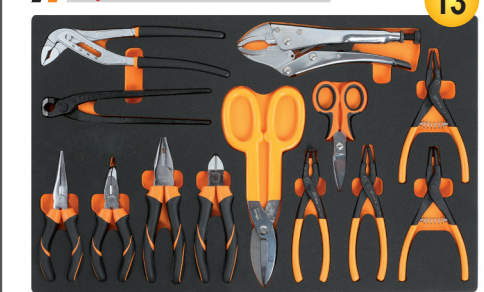

- 13**
- 1032 180 mm
 - 1034 170 mm
 - 1036 175 mm
 - 1038 175 mm
 - 1048 250 mm
 - 1052 240 mm
 - ⊕ 1082BM 160 mm
 - 1098 220 mm
 - 1112 250 mm
 - 1128BM
 - ≡ 1150BM 180 mm
 - 1166BM 160 mm
 - 1168BM 160 mm

3,4 kg

024500128 **M128** 12" **PRIX EN BAISSA**
~~908 €~~ **489 €**

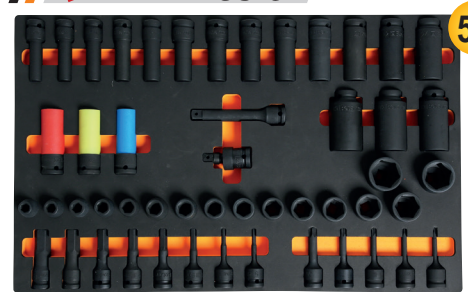

- 50**
- 720 10-11-12-13-14-15-16-17-18-19-21-22-24-27-30-32 mm
 - 720L 11-12-13-14-15-16-17-18-19-21-22-24-27-30-32 mm
 - ⊕ 720TX T30-T40-T45-T50-T55
 - 720ME 5-6-8-10-12-14-17-19 mm
 - 720LC 17-19-21 mm
 - 720/21 125 mm
 - 720/25

8,9 kg

024500134 **M134**
~~144,30 €~~ **82 €**



- 3 1082GBM 160 mm
- 1150GBM 180 mm
- 1166GBM 160 mm

750 g

024500145 **M145**
~~119,50 €~~ **69 €** **PRIX EN BAISSÉ**



- 1032 180 mm
- 1034 170 mm
- 1036 175 mm
- 1038 175 mm

640 g

024500153 **M153**
~~108,50 €~~ **49 €** **PRIX EN BAISSÉ**



- 1048 250 mm
- 1052 240 mm

1,1 kg

024500162 **M162**
~~130,50 €~~ **79 €** **PRIX EN BAISSÉ**



- 1241 5,5x100-6,5x125-8x150-10x200 mm
- 1242 PH1x100-PH2x100-PH3x150-PH4x200 mm

1,4 kg

024500195 **M195**
~~275 €~~ **169 €** **PRIX EN BAISSÉ**

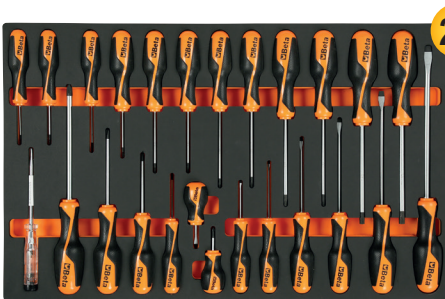

- 1260 2,5x50-3x75-4x100-5,5x125-6,5x150-8x200 mm
- 1260N 4x30 mm
- 1262 PH0x60-PH1x80-PH2x100-PH3x150 mm
- 1262 PH1X30 mm
- 1267TX T6-T7-T8-T9-T10-T15-T20-T25-T27-T30-T40-T45
- 1253 3,5x100 mm

2,3 kg

024500213 **M213**
~~165 €~~ **95 €** **PRIX EN BAISSÉ**

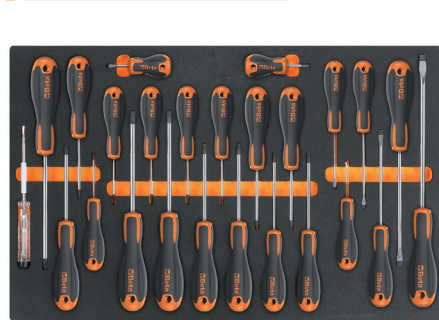

- 1201E 2,5x50-3x75-4x100-5,5x125-6,5x150-8x200 mm
- 1201EN 4x30 mm
- 1202E PH0x60-PH1x80-PH2x100-PH3x150 mm
- 1202EN PH1X30 mm
- 1207E/TX T6-T7-T8-T9-T10-T15-T20-T25-T27-T30-T40-T45
- 1253 3,5x100 mm

1,8 kg

024500230 **M230**
~~418 €~~ **259 €** **PRIX EN BAISSÉ**



- 30 Ø 2-3-4 mm
- 31 Ø 2-3-4-5-6-8 mm
- 32 Ø 4 mm
- 34 150 mm
- 35 200-250 mm
- 36 125 mm
- 1370 500 g
- 1390 Ø 35 mm
- 1692 3 m
- 1712TF
- 1719BMA/Q 200 mm
- 1719BMA/T 200 mm
- 1719BMA/P 200 mm
- 1719BMA/M 200 mm
- 1719BMA/R 200 mm
- 1737NX
- 1771 18 mm

3,2 kg

024500236 **M236**
~~113 €~~ **69 €** **PRIX EN BAISSÉ**



- 1719BMA/Q: limes demi-douces 200 mm
- 1719BMA/T: limes demi-douces 200 mm
- 1719BMA/P: limes demi-douces 200 mm
- 1719BMA/M: limes demi-douces 200 mm
- 1719BMA/R: limes demi-douces 200 mm

870 g

024500237 **M237**
~~112,50 €~~ **65 €** **PRIX EN BAISSÉ**



- 35 100-200 mm
- 1370T 300 mm
- 1390N Ø 35 mm

1,3 kg

024500240 **M240**
~~139,50 €~~ **80 €** **PRIX EN BAISSÉ**



- 31BM Ø 2-3-4-5-6-8 mm
- 32 Ø 4 mm

850 g

024500295 **M295**
~~131 €~~ **75 €** **PRIX EN BAISSÉ**



- 1650
- 1682 300 mm
- 1707
- 1708/20

450 g

088870350 **VPM0**
~~32,50 €~~ **19 €**

plateau thermoformé souple

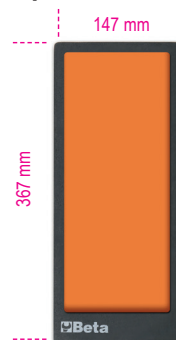

147 mm
 367 mm

19 €

088870353 **VPM3**
~~32,50 €~~ **19 €**

plateau thermoformé souple avec 4 bacs de rangement

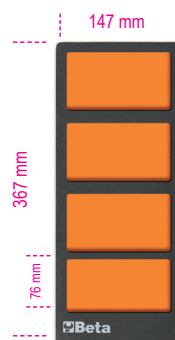

147 mm
 367 mm
 76 mm

19 €

021050000 **C5**
~~166,50 €~~ **166,50 €**

Sac à dos porte-outils vide en tissu technique

- Panneau porte-outils interne amovible
- Six poches externes très pratiques
- Deux poches internes grande capacité
- Socle en matière plastique et résistant à l'eau
- Double sangles réglables et rembourrées pour un confort optimal
- Dos ergonomique rembourré



2,5 Kg

021050100 **C5S**
~~74,50 €~~ **45 €**

Sac à dos porte-outils en polyester résistant, vide

- Double poignée sur la partie supérieure centrale du sac à dos pour une prise en main sûre et équilibrée
- Deux grandes poches frontales
- Deux grandes poches intérieures et deux bandes velcro supplémentaires
- Trousse pratique enroulable composée de 4 séparateurs porte-outils
- Bretelles renforcées réglables
- Charge maximale : 15 kg



DEUX GRANDES POCHEs FRONTALES

900 g



021060010 **C6T**
~~280 €~~ **159 €**

Sac à dos porte-outils vide en tissu technique, avec roues et poignée télescopique

- Poignée télescopique de transport
- Roues intégrées dans la structure avec protection anti-poussière ; très pratique pour son utilisation comme sac à dos
- Deux panneaux porte-outils amovibles
- Cinq poches externes très pratiques
- Poches internes grande capacité pour ordinateur portable
- Socle résistant à l'eau



4,5 kg

360x200x480 mm

020800000 **2080/V12**
~~77 €~~ **45 €**

Valise type organizer avec 12 bacs de rangement amovibles

Bacs de rangement amovibles, fermables et transparents pour une visualisation rapide du contenu.



1,8 kg

300x330x145 mm



020010157 **2001/BZ27 VU**
~~278 €~~ **169 €**

Valise en tissu technique comprenant 27 outils pour la maintenance générale



380x290x60 mm

Quantité/Description

- | | | |
|---|-------------------------------|---------------------------|
| 1 | Ciseau d'électricien | |
| 1 | Pince à becs demi-ronds longs | 180 mm |
| 6 | Clés mixtes | 7-8-10-13-17-19 mm |
| 3 | Tournevis pour vis à fente | 3x75 4x100 5,5x150 mm |
| 3 | Tournevis pour vis Phillips | PH0x60 PH1x80 PH2x100 mm |
| 9 | Clés mâles 6 pans coudées | 1,5-2-2,5-3-4-5-6-8-10 mm |
| 1 | Marteau de mécanicien | 300 g |
| 1 | Pince multiprise entrepassée | 250 mm |
| 1 | Mètre à ruban | 5 m |
| 1 | Cutter à lame sécable | 18 mm avec lames |

Réf. Beta

- | |
|---------|
| 1128BMX |
| 1150 |
| 42 |
| 1201E |
| 1202E |
| 96/SC9 |
| 1370 |
| 1048N |
| 1692/5 |
| 1771 |

020546002 **BW 2054E-128**
~~659 €~~ **299 €**

Valise comprenant 128 outils

- Panneau porte-outils amovible
- Module mousse

1/4" 3/8"

**X
128**



400x300x140 mm

020566010 **BW 2056E**
~~815 €~~ **379 €**

Valise comprenant 163 outils

- Panneau porte-outils amovible
- Module mousse

1/4" 1/2"

**X
163**



465x330x170 mm

022006130 **BW C22E**

~~297 €~~ **129 €**

Eco-contribution 0,44 € Montant Total 129.44 €

Caisse Métallique à outils 3 tiroirs VIDE

- 3 tiroirs (435x210x50 mm), montés sur glissières à billes de précision
- Compartiment supérieur (505x256x60 mm)
- Serrure de sécurité centralisée frontale
- Poignée sur le dessus du couvercle
- Poignées latérales rabattables pour une manipulation aisée.

n°	h	↓ max
3	50 mm	5 kg

350 mm
266 mm
510 mm



022006201 **BW 2200E/21**

~~852 €~~ **449 €**

Eco-contribution 0,44 € Montant Total 449.44 €

Caisse Métallique à outils 3 tiroirs contenant 159 outils



14"
12"



- | | | | |
|---------------|-----------------|------------|---|
| BW 861/C61 | ⊕ ⊖ ⊕ ⊖ ⊕ ⊖ ⊕ ⊖ | BW 900 | ⊕ 4-4,5-5-5,5-6-7-8-9-10-11-12-13-14 mm |
| BW 1256/C21-1 | ⊕ 4 mm | BW 900/20 | ⊕ 50 mm |
| BW 900/55 | ⊕ 150 mm | BW 900/20L | ⊕ 100 mm |
| BW 920/55 | ⊕ 260 mm | BW 920/25 | ⊕ |
| BW 900/25 | ⊕ | BW 920/22 | ⊕ 250 mm |
| BW 900/42 | ⊕ 115 mm | BW 910/16F | ⊕ 3/8" - ⊕ 1/2" |
| BW 895/1 | ⊕ ⊕ | BW 920A | ⊕ ⊕ 13-14-15-16-17-18-19-21-22 mm |



- | | | | |
|-----------|--------------------------------|-----------|----------|
| BW 42 | ⊕ 8-10-11-12-13-14-15-17-19 mm | BW 1150BM | ⊕ 180 mm |
| BW 1082BM | ⊕ 160 mm | 1770A | 9 mm |
| | | BW 1770RL | 10x |



- | | | | |
|--------------|--------------------------------|---------|-------------------|
| BW 96BPC/SC9 | ⊕ 1,5-2-2,5-3-4-5-6-8-10 mm | 1202E | ⊕ PH1X80- PH2X100 |
| 1201E | ⊕ 2,5x50-3x75-4x100-5,5x125 mm | 1202EN | ⊕ PH1X30 mm |
| 1201EN | ⊕ 4X30 | BW 1253 | ⊕ 3,5x100 mm |

X
159

	BW 1048	250 mm
	BW 1128BMX	150 mm
	BW 1370	300 g
	BW 1692	5 m

RSC22

419 €

Éco-contribution 0,72 € | Montant Total **419,72 €**

Coffre à outils portable avec 3 tiroirs

- Tiroirs montés sur glissières à billes de précision
- 1 tiroir, de hauteur 50mm
- 2 tiroirs, de hauteur 70mm
- Serrure centralisée frontale
- Poignées latérales rabattables pour une manipulation aisée

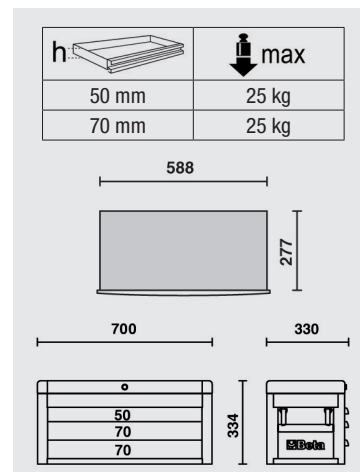

	RSC22-O	19 kg	022003001
	RSC22-R	19 kg	022003003
	RSC22-A	19 kg	022003007



RSC23

522 €

Éco-contribution 0,98 € | Montant Total **522,98 €**

Coffre à outils portable avec 5 tiroirs

- Tiroirs montés sur glissières à billes de précision
- 2 tiroirs, de hauteur 50mm
- 3 tiroirs, de hauteur 70mm
- Serrure centralisée frontale
- Poignées latérales rabattables pour une manipulation aisée

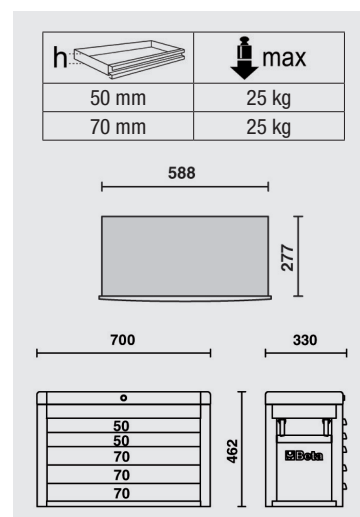

	RSC23-O	26 kg	023003001
	RSC23-R	26 kg	023003003
	RSC23-A	26 kg	023003007



RSC23C

587 €

Éco-contribution 1,10 € | Montant Total **588,10 €**

Coffre à outils portable avec 8 tiroirs

- Tiroirs montés sur glissières à billes de précision
- 4 tiroirs, de hauteur 50mm
- 3 tiroirs, de hauteur 70mm
- 1 tiroir, de hauteur 100mm
- Serrure centralisée frontale
- Poignées latérales rabattables pour une manipulation aisée

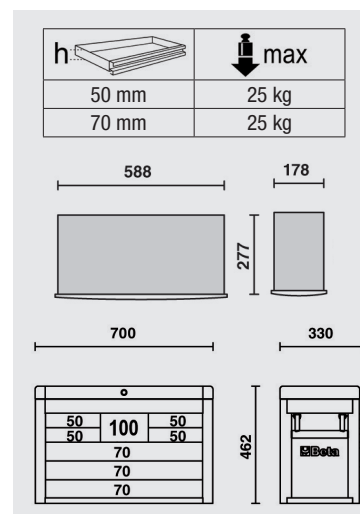

	RSC23C-O	28 kg	023003011
	RSC23C-R	28 kg	023003013
	RSC23C-A	28 kg	023003017



043006003 **BW C43**

~~350 €~~ **189 €**
Eco-contribution 1,95 € Montant Total **190,95 €**

Chariot porte-outils VIDE à trois modules superposables

- Structure en tôle d'acier et matière plastique
- 3 modules séparables :
1 coffre supérieur, d'une hauteur de 222 mm
1 module central, d'une hauteur de 168 mm, avec 2 tiroirs, d'une hauteur de 60 mm
1 module inférieur, d'une hauteur de 332 mm, avec porte basculante, d'une hauteur de 280 mm, avec roues de Ø 128 mm
- Poignée télescopique réglable en 4 positions
- Système de décrochage des modules avec accès aux différents compartiments porte-outils
- Coffre supérieur avec plateau de rangement interne et 2 compartiments de rangement incorporés dans le couvercle

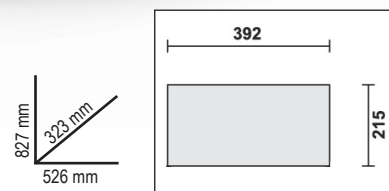

Trois modules superposables



043006201 **BW 4300E/21**
~~1 158 €~~ **579 €**
 Eco-contribution 1,95 € Montant Total **580,95 €**



Chariot porte-outils C43 comprenant 212 outils

	BW 42	7-8-9-10-11-12-13-14-15-16-17-18-19-22 mm
	BW 96BPC/SC9	1,5-2-2,5-3-4-5-6-8-10 mm
	BW 111	200 mm
	BW 1048	250 mm
	BW 1052	240 mm
	BW 1082BM	160 mm
	BW 1150BM	180 mm
	BW 1166BM	160 mm
	1201E	2,5x50-3x75-4x100-5,5x150-6,5x150 mm
	1201EN	4x30 mm
	1202E	PH0x60-PH1x80-PH2x100 mm
	1202EN	PH1x30 mm
	BW 1128BMX	150 mm
	BW 1253	3,5x100 mm
	BW 1370	300 g
	BW 1390	Ø 35 mm
	BW 1692	3 m
	BW 1696	300 mm
	1771	18 mm
	BW 1771RL	10x
	BW 1725CR	150 mm
	BW 1098	220 mm
	BW 1719BMA...P	200 mm
	BW 1719BMA...M	200 mm
	BW 1719BMA...R	200 mm
	BW 1833S	105 mm (piles 1xAA - non fournies)

BW 861/C61

	BW 861LP	0,5x3 (2)-0,5x4(2)-0,6x4,5(2)-0,8x5(2)-1,0x5,5(2)-1,0x6(2)-1,6x8(2) mm
	BW 861PH	PH0(2)-PH1(7)-PH2(7)-PH3(2)
	BW 861PZ	PZ0(2)-PZ1(3)-PZ2(3)-PZ3(2)
	BW 861PE	1,5-2-2,5-3-4-4,5-5-5,5-6-8 mm
	BW 861TX	T9-T10-T15-T20-T25 T27-T30-T40
	BW 882M1	1/4 - 1/4



**X
212**



BW 1256/C21-1

	BW 1256LP	1,5-2-2,5 mm
	BW 1256PH	PH0-PH1
	BW 1256PZ	PZ0-PZ1
	BW 1256PE	0,7-0,9-1,3-1,5-2-2,5-3 mm
	BW 1256TX	T4-T5-T6-T7
	BW 1256RTX	T8-T10-T15
	4 mm	99 mm



BW 903E/C42 1/4"

	BW 900	4-4,5-5-5,5-6-7-8-9-10-11-12-13-14 mm
	BW 900E/55	126 mm
	BW 900/25	
	BW 900/20	50 mm
	BW 900/20L	100 mm
	BW 900/42	115 mm
	BW 900/30	150 mm
	BW 96	1,3-1,5-2-2,5 mm
	BW 895/1	1/4 - 1/4
	BW 861LP	0,6x4-0,8x5,5-1,2x6,5 mm
	BW 861PH	PH1-PH2-PH3
	BW 861PZ	PZ1-PZ2-PZ3
	BW 861PE	3-4-5-6 mm
	BW 861TX	T10-T15-T20-T25-T30



BW 923E/C25 1/2"

	BW 920A	8-9-10-11-12-13-14-15-16-17-18-19-20-21-22-23-24-27-30-32 mm
	BW 920E/55	264 mm
	BW 920/25	
	BW 920/21	125 mm
	BW 920/22	250 mm
	BW 910/16F	3/8" - 1/2"



C41H

Chariot avec 2 coffres de rangement métalliques

- Structure en tôle d'acier et volet de fermeture en matière plastique: très robuste et léger.
- 2 modules séparables: 1 coffre supérieur, 1 module avec 2 tiroirs de 95 mm de hauteur, 1 tiroir amovible type organizer en matière plastique de 66 mm de hauteur et 1 tiroir de 295 mm de hauteur.
- Poignée télescopique en aluminium.
- Prédiposition pour le montage d'un cadenas (non-fourni).
- Serrure centralisée latérale pour la fermeture des tiroirs du module inférieur.
- Tiroir du bas monté sur glissières à billes de précision.
- Roues de grand diamètre (ø 160 mm).



- 04100002
- 04100021
- 04100024
- 04100006
- 04100012
- 04100008
- 04100010
- 04100005

~~702 €~~ **399 €**



21 kg

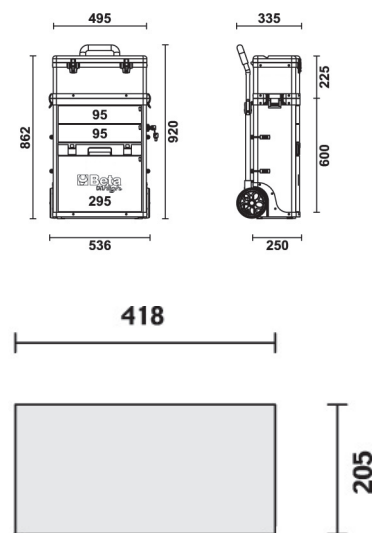

C27S

Chariot porte-outils pliable pour interventions en extérieur, vide

- Structure en tôle.
- Chariot pliable à tubes télescopiques pour faciliter le transport.
- 2 tiroirs de 588x277 mm, montés sur glissières à billes de précision qui permettent l'ouverture du côté souhaité, à gauche ou à droite.
- Vaste compartiment de rangement inférieur 588x277x220 mm.
- 2 roues fixes de ø 160 mm et 2 roues pivotantes de ø 100 mm équipées d'un frein.
- Plan de travail thermoplastique avec 6 bacs de rangement intégrés.
- Serrure de sécurité centralisée.
- Prédiposition pour l'emplacement de modules mousse d'outillage Beta ou pour des séparateurs de tiroirs.



570 mm

995 mm



20 kg



Ral 2011	Ral 7016	Ral 3000
027000201	027000202	027000203

~~922 €~~

Eco-contribution 2,47 €

459 €

Montant Total 461,47 €

PRIX EN BAISSÉ

n°		Max
2	70 mm	20 kg

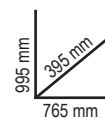

C51

Chariot d'atelier métallique

- 3 plateaux protégés par un tapis en caoutchouc antidérapant
- Double possibilité de réglage de l'étagère centrale
- 4 roues de Ø 100 mm: 2 fixes et 2 pivotantes (dont une équipée d'un frein)



Ral 2011	Ral 7016	Ral 3000
051000001	051000002	051000003

~~329 €~~
Eco-contribution 0,73 €

199 €
Montant Total **199,73 €**

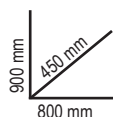

21 kg

kg
200



RSC51

Chariot de service d'atelier à 3 tiroirs

- Plan de travail renforcé en ABS, solide et robuste
- Plateau polyvalent avec bords antichute et 8 emplacements permettant le rangement des tournevis.
- 3 tiroirs (588x367 mm) d'une hauteur de 70mm montés sur glissières à billes de précision.
- Fonds des tiroirs protégés par un tapis en néoprène.
- Chaque tiroir peut accueillir jusqu'à 4 modules d'outillage BETA.
- Serrure de sécurité centralisée frontale.
- Porte-tournevis latéral inclus.
- 2 porte-flacons latéraux intégrés dans la structure.
- Grande étagère inférieure protégée par un tapis en néoprène résistant aux huiles et aux hydrocarbures.
- Quatre roues, Ø 125 mm: 2 fixes et 2 pivotantes (dont une équipée d'un frein).
- Charge pour chaque tiroir : 15 kg répartis de manière uniforme.



Ral 2011	Ral 3000	Ral 7016
	Ral 7016	
051000300	051000303	051000307

~~702 €~~
Eco-contribution 5,03 €

399 €
Montant Total **404,03 €**

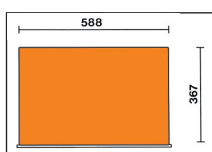

n°		Max
3	70 mm	15 kg

kg
400

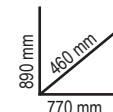

38 kg

**MODULABLE GRACE A
UNE LARGE GAMME
D'ACCESSOIRES**



**INDISPENSABLE
POUR VOTRE
ATELIER !**

000421088 **42/SC9E**
~~103,80 €~~ **59 €** **PRIX EN BAISSÉ**

Support compact de 9 clés mixtes

- identification rapide de la dimension de la clé.
- blocage sécurisé de la clé sur son support.

☎ 8-10-11-12-13-14-15-17-19 mm



000420159 **42AS/B9N**
~~115 €~~ **79 €**

Trousseau enroulable comprenant 9 clés "en pouces"

1/4-5/16-3/8-7/16-1/2-9/16-5/8-11/16-3/4



001420175 **142C/A12**
225 €

Etui zippé comprenant 12 clés mixtes courtes droites à cliquet

Dimensions :
 8-9-10-11-12-13-14
 15-16-17-18-19 mm



001420088 **142/SC9E**
~~233,50 €~~ **140 €** **PRIX EN BAISSÉ**

Support compact de 9 clés mixtes à cliquet réversible

☎ 8-10-11-12-13-14-15-17-19 mm



001420259 **142SN/SC9**
~~269 €~~ **160 €** **PRIX EN BAISSÉ**

Support compact de 9 clés mixtes à cliquet articulé

☎ 8-10-11-12-13-14-15-17-19 mm



000960354 **96BPC/SC9**
~~47,50 €~~ **25 €**

Jeu de 9 clés mâles 6 pans coudées, à tête sphérique, chromées

Ø mm	L mm
1,5	79
2	84
2,5	89
3	99
4	108
5	126
6	148
8	168
10	187

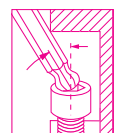

000961000 **96BP-AS/SC9**
~~36,5 €~~ **24 €** **PRIX EN BAISSÉ**

Jeu de 9 clés mâles 6 pans coudées "en pouces" à tête sphérique

1/16-3/32-1/8-5/32-3/16-7/32-1/4-5/16-3/8



000970364 **97BTXL/SC8**
~~105 €~~ **45 €**



PRIX EN BAISSÉ

**Jeu de 8 clés mâles
 coudées à tête sphérique,
 pour vis Torx®, série longue**

mm	L mm
T9	80
T10	86
T15	100
T20	110
T25	126
T27	140
T30	160
T40	176

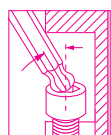

**MODÈLE EXTRA
 LONG +25%**



000960946 **96T/S5P**
~~57 €~~ **35 €**



PRIX EN BAISSÉ

Jeu de 5 clés mâles 6 pans à poignée en T haute performance

○ 2,5-3-4-5-6 mm



000970791 **97TTX/S6**
~~59,50 €~~ **34 €**



PRIX EN BAISSÉ

Jeu de 6 clés mâles pour vis Torx® à poignée en T haute performance

○ T10-T15-T20-T25-T30-T40



009510687 **951/S6** ○
~~133 €~~ **79 €** **PRIX EN BAISSÉ**

Jeu de 6 clés mâles 6 pans en T à poignée coulissante

○ 2,5-3-4-5-6-8 mm

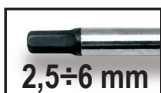

009510866 **951TX/S6** ○
~~132,50 €~~ **85 €** **PRIX EN BAISSÉ**

Jeu de 6 clés mâles pour vis à empreinte Torx® en T à poignée coulissante

○ T8-T10-T15-T20-T25-T30



009511687 **951GP/S6** ○
~~165 €~~ **89 €**

Jeu de 6 clés mâles 6 pans en T avec poignée

○ 3-4-5-6-8-10 mm

La clé Beta 951GP permet un ajustement précis et rapide des vis.
 Elle a été conçue pour répondre aux exigences des sports mécaniques (serrage rapide avec un couple élevé).

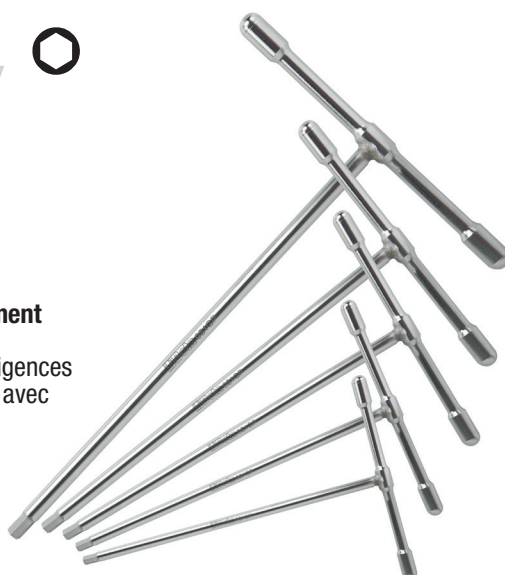

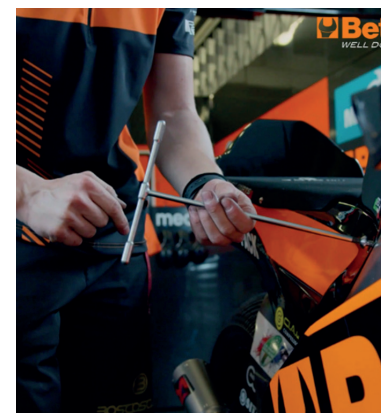

NOUVEAU



012031018 **1203E/D8P**  
~~36,50 €~~ **21 €**

PRIX EN BAISSÉ

Jeu de 8 tournevis

1201E  2,5x50-3x75-4x100
 -5,5x100 6,5x150 mm
 1202E  PH0x60-PH1x80-PH2x100 mm



012071207 **1207E/TX-D7** 
~~37 €~~ **22 €**

PRIX EN BAISSÉ

Jeu de 7 tournevis























1207E/TX  T6-T8-T10-T15
 T20-T25-T30



012810520 **1281BG/A9** 
~~86 €~~ **52 €**





















Etui comprenant 1 poignée porte-lames et 9 lames à empreintes réversibles



	1281BG	
	 	1281LPH/1 PH0-0,8x4 mm
	 	1281LPH/2 PH1-1x5,5 mm
	 	1281LPH/3 PH2-1,2x6,5 mm
		1281PZ/1 PZ1-PZ2
		1281PE 2,5 mm
		1281PE 3 mm
		1281PE 4 mm
		1281PE 5 mm
		1281PE 6 mm

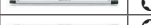





012810530 **1281BG-TX/A8** 
~~83 €~~ **52 €**

Etui comprenant 1 poignée porte-lames et 8 lames à empreintes réversibles

	1281BG	
	 	1281LPH/1 PH0-0,8x4 mm
	 	1281LPH/2 PH1-1x5,5 mm
	 	1281LPH/3 PH2-1,2x6,5 mm
		1281TX/1 T6-T8
		1281TX/2 T7-T9
		1281TX/3 T10-T15
		1281TX/4 T20-T25
		1281TX/5 T30-T40

008600880 **860/C27** 
~~78,50 €~~ **45 €** **PRIX EN BAISSÉ**

Etui de poche comprenant 25 embouts pour visseuses, 1 porte-douilles et 1 mini cliquet

-  860LP 0,5x3-1,0x5,5-1,2x6,5 mm
-  860PE 2-2,5-3-4-5-6-mm
-  860PH PH1-PH2(x2)-PH3
-  860TX T6-T8-T10-T15-T20-T25-T30-T40
-  860PZ PZ1 - PZ2(2x) - PZ3
-  860/55 100 mm
-  892/0



009000947 **900/C39N**
~~203,50 €~~ **109 €**

14" 1/4"

Coffret compact composé de 11 douilles 6 pans, 21 embouts et 7 accessoires



39x

	900	5-5,5-6-7-8-9-10-11-12-13-14 mm	11
	900/20	50 mm	1
	900/20L	100 mm	1
	900/25		1
	900BG/30C	128 mm	1
	892/0	■ 1/4 - ● 1/4	1
	895/1	○ 1/4 - □ 1/4	1
	861LP	● 0,6x4,5-1,2x6,5-1,2x8 mm	3
	861PH	⊕ PH1-PH2-PH3	3
	861PZ	⊕ PZ1-PZ2-PZ3	3
	861PE	○ 2,5-3-4-5-6 mm	5
	861RTX	⊗ T10-T15-T20-T25-T27-T30-T40	7
	900/55Z	⊗ 126 mm	1

009001947 **900/C39U**
~~205 €~~ **129 €**

14" 1/4"

Coffret compact composé de 11 douilles multi empreintes, 21 embouts et 7 accessoires

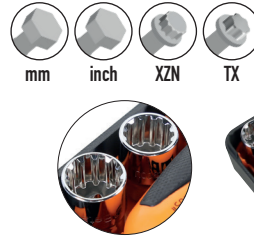

39x

	900U	mm 5-5,5-6-7-8-9-10-11-12-13-14 mm " 13/64-7/32-1/4-9/32-5/16-11/32-3/8-7/16-15/32-1/2-9/16 XZN M6-M8-M10-M12-M14-M16-M18 TX E7-E8-E10-E12-E14-E16-E18	11
	900/20	50 mm	1
	900/20L	100 mm	1
	900/25		1
	900BG/30C	128 mm	1
	892/0	■ 1/4 - ● 1/4	1
	895/1	○ 1/4 - □ 1/4	1
	861LP	● 0,6x4,5-1,2x6,5-1,2x8 mm	3
	861PH	⊕ PH1-PH2-PH3	3
	861PZ	⊕ PZ1-PZ2-PZ3	3
	861PE	○ 2,5-3-4-5-6 mm	5
	861RTX	⊗ T10-T15-T20-T25-T27-T30-T40	7
	900/55Z	⊗ 126 mm	1

009200924 **920A/C17M**
~~276 €~~ **159 €**

12"

PRIX EN BAISSÉ

Coffret métallique avec plateau en mousse compacte comprenant 1 cliquet avec 17 douilles 6 pans et 4 accessoires

	920A	10-11-12-13-14-15-16-17-18-19 20-21-22-24-27-30-32 mm	
	920/21	125 mm	
	920/22	255 mm	
	920/25		
	920/42	305 mm	
	920/55	⊗ 275 mm	



420x185x60 mm

5 kg

009020814 **902R/C6**
~~82,50 €~~ **52 €**

Coffret de 6 augmentateurs / réducteurs pour douilles

	900/16	□ 1/4 - ■ 3/8
	910/15	□ 3/8 - ■ 1/4
	910/16	□ 3/8 - ■ 1/2
	920/15	□ 1/2 - ■ 3/8
	920/16	□ 1/2 - ■ 3/4
	928/15	□ 3/4 - ■ 1/2



170x100x35 mm

600 g



009100925 **910AS/C13**
~~233,50 €~~ **129 €**

3/8"

PRIX EN BAISSÉ

Coffret 3/8" en pouces" comprenant 13 douilles 12 pans et 5 accessoires

1/4-5/16-11/32-3/8-7/16-1/2-9/16-19/32-5/8-11/16-3/4-13/16-7/8



605E

1/4"

Clé dynamométrique à déclenchement
avec cliquet réversible
Utilisable pour serrage à droite ou à gauche
Précision de serrage : ± 6%



UNI EN 26789 ISO 6789

	Nm mm	kgfm	lbf.in	■	L (mm)	g		€
605E/5	1÷5	0,1÷0,5	10÷45	1/4"	190	180	006050105	280 € 159 €
605E/10	2÷10	0,2÷1,0	18÷90	1/4"	190	180	006050110	280 € 165 €

006050302 **605DGT/2**
~~350 €~~ **199 €**

NOUVEAU

Clé dynamométrique électronique
avec cliquet réversible
pour serrage à droite ou à gauche
précision du couple ± 3 % (à droite) et
± 4% (à gauche)

- Mode de mesure double : mode temps réel et mode crête.
- Indicateurs lumineux et sonore informant l'utilisateur que le couple prédéfini est atteint.
- Alimentation : 1 pile AAA 1,5 V (fournie).

1/4"



Nm	kgcm	lbf.ft	■	L (mm)	Resolution
4÷20	10÷204	0,75÷14,75	1/4"	210	0,01



006010100 **601C**
~~263 €~~ **129 €**

PRIX EN BAISSÉ



Rapporteur numérique pour serrages angulaires

- Pour effectuer des serrages de vis à des tensions prédéfinies à l'aide de la mesure de l'angle de torsion.
- Muni d'avertisseur sonore (BUZZER) et indicateurs lumineux (LED) qui signalent l'approche et l'obtention de l'angle désiré.
- Pour serrage à droite et gauche.



- Précision angle : +/-2%
- Résolution : 0,1°
- Préréglage possible de 9 valeurs d'angle
- Mémoire 50 valeurs
- Livré avec un étui de transport
- Alimentation : 2 piles AAA fournies



NOUVEAU

// 666 ZERO-RESET

LA NOUVELLE CLÉ DYNAMOMÉTRIQUE NE NECESSITANT PAS DE REMISE A ZERO.

Grâce aux nouveaux composants de la nouvelle clé dynamométrique BETA, l'opération de remise à zéro en fin d'utilisation n'est plus obligatoire.

Même si la clé n'est pas remise à zéro, son nombre d'opérations, sa durée de vie et la précision du serrage souhaité par la norme de référence est garantie.

Pour arriver à ce résultat le département Recherche et Développement de Beta Utensili a effectué de nombreux tests dans ses laboratoires internes mais également auprès de centaines d'utilisateurs finaux.

Ce résultat a été obtenu grâce :

- à l'utilisation d'alliages et de matériaux ultra-performants.
- aux traitements thermiques spéciaux des composants internes.

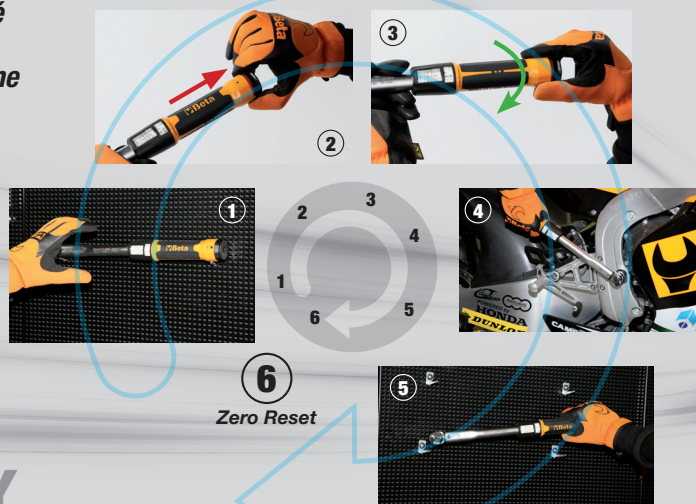

100% MADE IN ITALY

La clé dynamométrique Zero Reset a été entièrement conçue développée et fabriquée dans les usines Beta Utensili en Italie avec des composants 100 % Made in Italy.



Remise à zéro non obligatoire à la fin d'une opération

// 666

100 % made in Italy, elle est idéale pour le serrage contrôlé des vis/boulons. La clé Zero-Reset innovante est équipée d'un cliquet réversible permettant un serrage à droite avec une précision de serrage $\pm 3\%$. L'obtention du couple réglé est signalé par un déclic mécanique perceptible à l'ouïe et au toucher.



UNI EN ISO 6789

	Nm	lbf.ft	■	▨	L (mm)	g			
666/2	5÷25		1/4	0,05	273	395	006660702	316 €	169 €
666/2X	5÷25		3/8	0,05	273	405	006660703	322 €	169 €
666/5	10÷50		3/8	0,25	342	680	006660705	270 €	169 €
666/10	20÷100		3/8	0,25	385	760	006660710	273 €	169 €
666/10X	20÷100		1/2	0,25	385	770	006660711	273 €	169 €
666/20	40÷200		1/2	0,5	471	1020	006660720	315 €	179 €
666/30	60÷300		1/2	1	600	1270	006660730	316 €	189 €

TECHNOLOGIE ZERO-RESET :

Grâce à des matériaux ultra-performants et à des traitements thermiques précis sur le ressort et sur les composants du système de réglage, il n'est plus nécessaire de remettre à zéro la clé en fin d'utilisation.

RÉGLAGE FACILE : L'échelle graduée du vernier permet de régler avec précision le couple de serrage pouvant aller jusqu'au dixième de Nm.

PLUS GRANDE VISIBILITÉ : La double échelle graduée en Nm permet une visibilité plus claire et plus facile du couple.

010480915 **1048N 250**
~~41 €~~ **24 €**

Pince multiprise entrecassée branches gainées avec PVC antidérapant



**FONCTIONNELLE
 ERGONOMIQUE
 RÉSISTANTE**

011690273 **1169GBM/D3**
~~96,80 €~~ **55 €**

Jeu comprenant
 1 pince universelle,
 1 pince à becs demi-ronds longs
 1 pince coupante, branches gainées
 confort bi-matières



1082GBM
160 mm

1166GBM
160 mm

1150GBM
180 mm

010390015 **1039**
~~62,50 €~~ **39 €**

Pince pour circlips réversible à becs droits



○ 10 ÷ 15 mm
 ● 6 ÷ 25 mm

010310000 **1031/S4**
~~100 €~~ **59 €** PRIX EN BAISSÉ

Jeu de 4 pinces pour circlips

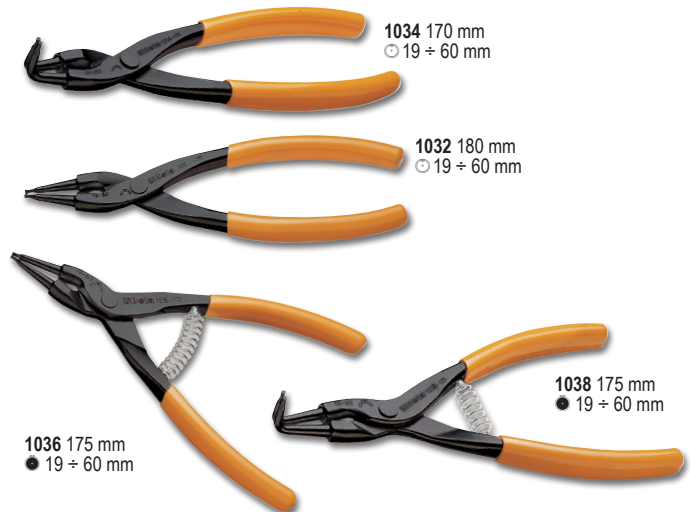

1034 170 mm
 ○ 19 ÷ 60 mm

1032 180 mm
 ○ 19 ÷ 60 mm

1036 175 mm
 ● 19 ÷ 60 mm

1038 175 mm
 ● 19 ÷ 60 mm

010570124 **1057A**
~~57,50 €~~ **35 €**

Pince étau automatique avec réglage de la force



L 255 mm ø Max 38 mm

017410000 **1741B**
~~59,50 €~~ **25 €** PRIX EN BAISSÉ

Pince à riveter avec 4 embouts

L 250 mm

ø mm	Aluminium	Acier	Acier Inoxydable
2,4	•	•	•
3,2	•	•	•
4	•	•	•
4,8	•	•	



// 1370FT

Marteau de mécanicien tête rivoir, manche en fibre



UNI 7778 DIN 1041

	g	g		€
1370FT/28	530	530	013700528	26,00 € 11,50 €
1370FT/30	625	625	013700530	27,50 € 13 €
1370FT/32	750	750	013700532	29,00 € 14 €
1370FT/36	930	930	013700536	32,50 € 16 €
1370FT/40	1150	1170	013700540	34,50 € 19 €
1370FT/42	1250	1250	013700542	36,50 € 20 €
1370FT/50	2100	2105	013700550	44,00 € 25 €
1370FT/60	2750	2770	013700560	56,00 € 31 €

// 1392

Maillet sans rebond à poignée surmoulée grand confort, manche en acier



UNI 7778 DIN 1041

	g	g		€
1392/30	300	439	013920030	55,50 € 32 €
1392/35	500	669	013920035	60 € 35 €
1392/40	800	949	013920040	69 € 39 €
1392/50	1000	1180	013920050	79 € 46 €
1392/60	1500	1722	013920060	124 € 70 €

// 000310420 **31BM/D6**

~~112,50 €~~ **69 €**

Jeu de 6 chasse-goupilles gainés confort
Ø 2-3-4-5-6-8 mm



// 000310024 **31/B6N**

~~61,50 €~~ **39 €**

Ensemble de 6 chasse-goupilles non gainées dans un étui refermable en polyester
Ø 2-3-4-5-6-8 mm



// 33NR

Kit de chiffres à frapper

- Permet de graver l'acier avec une résistance R jusqu'à 80 kg/mm²
- Comportant 9 poinçons numérotés de 0 à 9



Fournis dans des coffrets de rangement en plastique, ces poinçons sont idéaux pour le marquage manuel.

UTILISATION SIMPLE

Ce coffret de poinçons à graver permet de marquer de manière permanente des pièces métalliques au moyen d'un outil à frapper.



	H mm	L mm	A mm		€
33NR 4	4	62	7,93	000330004	24,00 € 12 €
33NR 5	5	62	7,93	000330005	24,00 € 12 €
33NR 6	6	68	9,52	000330006	29,00 € 15 €

// 33LT

Kit de lettres à frapper

- Permet de graver l'acier avec une résistance R jusqu'à 80 kg/mm²
- Comportant 27 poinçons : lettres A à Z + symbole "&"



	H mm	L mm	A mm		€
33LT 4	4	62	7,93	000330024	62,00 € 32 €
33LT 5	5	62	7,93	000330025	62,00 € 32 €
33LT 6	6	68	9,52	000330026	79,00 € 49 €

NOUVEAU

014300105 **1430/S5**

~~37 €~~ **19 €**

PRIX EN BAISSÉ

Coffret comprenant 5 extracteurs de goujons cassés en acier allié

1430/1 - 1430/2 - 1430/3 - 1430/4 - 1430/5



1500N

Extracteur universel à 2 griffes coulissantes

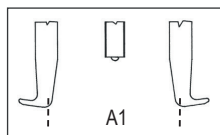

	A min÷ max (mm)	L mm	kg		€
1500N/0	18÷65	70	0,4	015000600	75,50 € 43 €
1500N/1	23÷70	100	0,7	015000601	77,50 € 44 €
1500N/2	23÷100	100	0,8	015000602	79 € 49 €
1500N/3	35÷140	150	2,2	015000603	144 € 83 €
1500N/4	35÷190	150	2,4	015000604	167,50 € 99 €
1500N/5	43÷250	205	5,7	015000605	313 € 185 €
1500N/6	43÷320	205	6,2	015000606	338 € 195 €

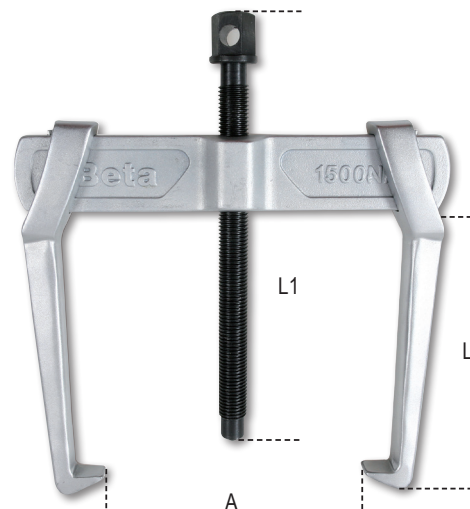

015470006 **1547/C6**

~~273 €~~ **165 €**

Coffret métallique comprenant extracteurs pour roulements à fausses billes

Roulements :

1547/1 6011-6014, 6206-6211, 6303-6308, 6403-6405

1547/2 6004-6010, 6200-6205, 6300-6304



420x185x60 mm

3 kg

015450011 **1545/C5M**

564 €

Coffret d'extracteur 1542/1 avec 5 extracteurs à pinces 1544

	A mm	C mm
1544/1	9÷12	0,80
1544/2	13÷17	1,15
1544/3	16÷21	1,70
1544/4	20÷25	1,65
1544/5	25÷30	2,00

	A min÷Max mm	mm
1542/1	35÷75	24

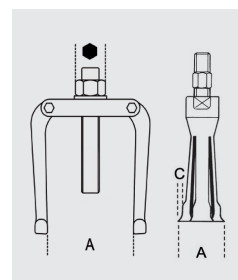
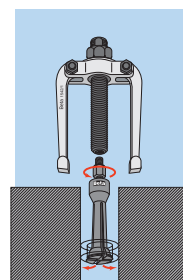

265x180x45 mm

2,4 kg

004460060 **446/C110**
~~954 €~~ **499 €**

Composition de tarauds à main et de filières rondes à pas gros et à pas fins en acier au chrome

430 M mm	433 M mm	440/440A M mm	441/441A M mm
2x0,4	6x0,75 - 7x0,75	2x0,4	6x0,75 - 7x0,75
3x0,5	8x0,75 - 8x1	3x0,5	8x0,75 - 8x1
4x0,7	9x0,75 - 9x1	4x0,7	9x0,75 - 9x1
5x0,8	10x0,75 - 10x1	5x0,8	10x0,75 - 10x1
6x1	10x1,25 - 11x0,75	6x1	10x1,25 - 11x0,75
7x1	11x1 - 11x1,25	7x1	11x1 - 11x1,25
8x1,25	12x0,75 - 12x1	8x1,25	12x0,75 - 12x1
9x1,25	12x1,25 - 12x1,5	9x1,25	12x1,25 - 12x1,5
10x1,5	14x1 - 14x1,25	10x1,5	14x1 - 14x1,25
11x1,5	14x1,5 - 16x1	11x1,5	14x1,5 - 16x1
12x1,75	16x1,5 - 18x1,5	12x1,75	16x1,5 - 18x1,5
14x2		14x2	
16x2		16x2	

435/0 444/1 436/1
 435/3 444/2

500x337x60 mm



004370003 **437P**
~~67,50 €~~ **39 €**

Peigne / Lime pour la restauration des filetages interne et externe, droite et gauche

P 0,80 - 1,00 - 1,25 - 1,50 - 1,75 - 2,00 - 2,50 - 3,00 mm

L 230 mm



004370550 **437U/09**
~~433 €~~ **249 €**

Coffret comprenant 1 Kit pour la restauration des filetages endommagés

M5X0,8 - M6X1,0 - M8X1,25 - M10X1,5 - M12X1,75



370x230x55 mm

004370100 **437C**
146 €

Kit de réparation des filetages endommagés de bougies, M14x1,25 mm

• hauteur hélicoïdes : 8,40 - 12,40 - 16,40 mm (5 pièces par mesure)



M14 x 1,25 mm				
		5x	5x	5x

437C 1,1 kg 004370100

1682

Réglet flexible en acier inoxydable

- Double échelle millimétrique
- Anti-reflet

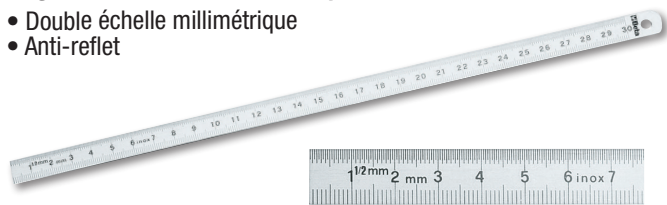

	L mm		€
1682 200	200	016820020	4,90 € 3,00 €
1682 300	300	016820030	7,20 € 4,00 €
1682 500	500	016820050	13,30 € 8,00 €

1692

Mètre à ruban boîtier ABS antichoc bi-matériaux
Ruban en acier
Classe de précision: II



	L m	S mm		€
1692/3	3	16	016920053	7,20 € 4,00 €
1692/5	5	19	016920055	10,00 € 6,00 €
1692/8	8	25	016920058	19,30 € 10,00 €

016500001 1650/150
~~72,50 €~~ **43 €**

Pied à coulisse en acier inoxydable trempé

Livré dans un étui en cuir.

- Précision au 1/20e.
- Blocage à ressort.

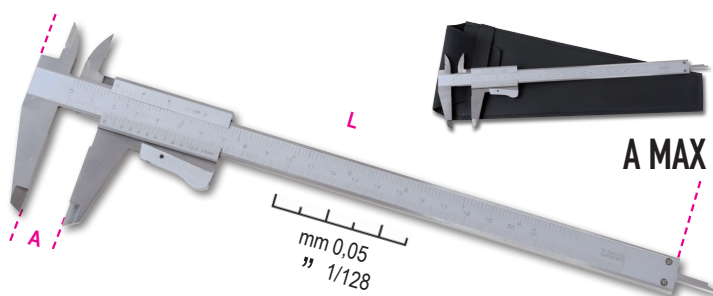

DIN 862

UNI EN ISO 13385-1

A MAX 150 mm L 225 mm

016510211 1651DGTB/150
~~135 €~~ **69 €**

PRIX EN BAISSÉ

Pied à coulisse numérique
précision au 1/100e

- Précision au 1/100e.
- Blocage grâce à une vis sur la coulisse.
- Conversion mm/pouces.
- Mise à zéro dans n'importe quelle position.
- Tige de profondeur carrée jusqu'à 300 mm.
- Livré dans un coffret de rangement en matière plastique.

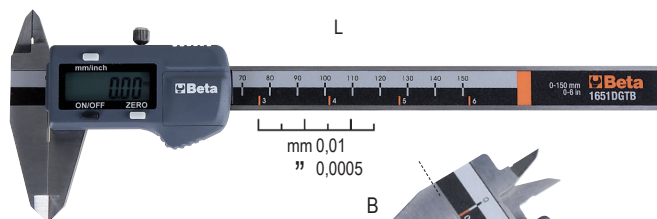

UNI EN ISO 13385-1

DIN 862

A Max mm	L mm	B mm	G mm
150	235	40	0,01-0,0005

1658DGTB

Micromètre numérique
précision au 1/1000e, avec protection IP65
 (résiste à la poussière et aux jets d'eau de Ø 6,3 mm à 0,3 bar)

DIN 863



- Précision au 1/1000e.
- Contacts en acier dur.
- Blocage grâce à un bouton sur la coulisse.
- Conversion mm/pouces.
- Mise à zéro dans n'importe quelle position.
- Choix possible entre mesure absolue et mesure incrémentale.
- Clé de réglage incluse.

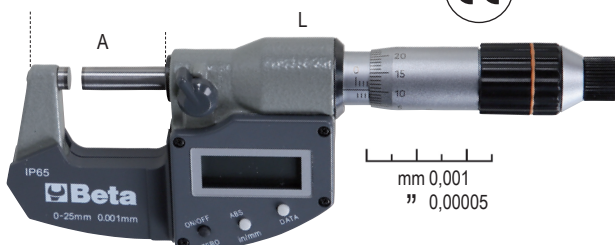

mm 0,001
 " 0,00005

	A Max mm	L mm	G mm		€
1658DGTB 25	0 à 25	165	0,001	016580525	272 € 149 €
1658DGTB 50	25 à 50	190	0,001	016580550	330 € 169 €

PRIX EN BAISSÉ

PRIX EN BAISSÉ



// 1712/E

Doigt magnétique flexible
F = force magnétique

	L m	F kg		€
1712E/1	420	0,5	017120011	37 € 21 €
1712E/2	530	1,8	017120012	49 € 28 €



// 017130100 **1713M/K7**

~~202,50 €~~ **115 €**

Coffret avec 7 outils d'inspection

Comprenant :

- 1 manche télescopique d'une longueur de 185 à 660 mm.
- 1 miroir d'inspection rectangulaire 65x43 mm.
- 1 miroir d'inspection rond de ø 52 mm.
- 1 aimant de ø 16,3 mm.
- 1 lumière LED ultra lumineuse.
- 1 doigt mécanique flexible à griffes (réf 1713M).
- 1 bac de rangement magnétique en acier inoxydable.
- 3 piles LR44.

**LONGUEUR DE 180
À 660 MM**



NOUVEAU



297x165x52 mm

// 018500018 **1850D**

~~150 €~~ **89 €**

Pistolet thermique à 3 vitesses

- Dilater.
- Enlèvement de peinture, déformations de PVC.
- Brasages, soudages.
- Détrompage des câbles.
- Dégeler, Sécher, Désinfecter.
- Traiter les points de colle.



1800W

- Pos. I 250 l/min 50°C
- Pos. II 250 l/min 400°C
- Pos. III 500 l/min 550°C

L mm	H mm	W	°C	V	l/min
255	210	1800	50-550	220/240	250/500

// 018270100 **1827/K**

~~277 €~~ **145 €**

Coffret comprenant 1 fer à souder au gaz et 7 accessoires

- Puissance : de 30 Watts à 125 Watts.
- Température de la panne réglable de 250 °C à 500 °C.
- Régulateur du flux de gaz.
- Temps de chauffe : 15 secondes après l'allumage.
- Réservoir permettant une utilisation en continu de 120 minutes.
- Réservoir transparent permettant de surveiller le niveau du gaz.
- Rechargeable avec du gaz butane.



// 014970195 **1497SS**

~~26,50 €~~ **15 €** PRIX EN BAISSÉ

Pince autoblocante pour le soudage à l'étain

- Les clips supérieurs permettent de bloquer et d'approcher le fil de soudure.
- La crémaillère intégrée permet de positionner les fils de soudure en 6 positions différentes.



L mm	A Max mm
245	14 à 70

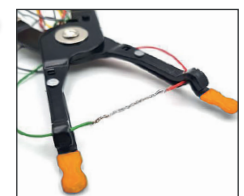

022500011 **2250-0**
~~174 €~~ **99 €**
 Éco-contribution 0,78 € Montant Total **99,78 €**

Tabouret à roulettes réglable en hauteur

- Assise ronde tournante.
- Hauteur réglable de 410 à 530 mm grâce à une poignée.
- 2 bacs de rangement/porte-outils dont un réglable en hauteur.
- 5 roues pivotantes.



6 Kg

NOUVEAU
 022580021 **2258N-0**
~~262 €~~ **149 €**
 Éco-contribution 1,35 € Montant Total **150,35 €**

Mini-servante tabouret à 3 tiroirs

- Hauteur totale : 460 mm.
- 3 tiroirs montés sur glissières à billes de précision.
- Plateau de rangement frontal.
- Bac arrière avec compartiments.
- 4 roues pivotantes.



10,6 Kg

095620150 **9562T1**
83,50 €

Tapis d'atelier 100x80cm

- Recommandé pour une utilisation avec les leviers de pneus moto BETA 3071 et 3071B : voir page 52
- En caoutchouc antidérapant facilement nettoyable

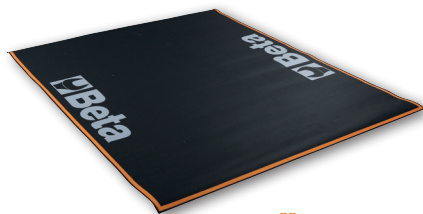

1 Kg

095620200 **9562T2**
214 €

Tapis pour établi de travail, 200x160cm

- Protège le sol contre les fuites d'huile et de carburants
- En caoutchouc antidérapant facilement nettoyable

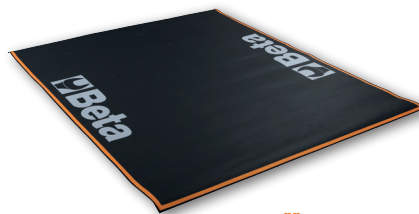

3,8 Kg

095620300 **9562T3**
314 €

Tapis d'atelier, 300x160cm

- Recommandé pour l'utilisation sous les ponts élévateurs moto (voir page 60)
- Protège le sol contre les fuites d'huile et d'essence de carburants
- En caoutchouc antidérapant facilement nettoyable



4,8 Kg

095620400 **9562P2**
151 €

Tapis d'atelier, 200x80cm

- Recommandé pour une utilisation avec l'ameublement d'atelier C45PRO ou RSC50 (voir en page 2 et 4) ou sous les motos



1,6 Kg

095620425 **9562P12**
788 €

Tapis d'atelier, 12m x 80cm

Découpable, il permet de dimensionner la longueur du tapis selon son utilisation.



12 Kg

NOUVEAU LA NOUVELLE GAMME D'ENROULEURS

La nouvelle gamme d'enrouleurs Beta a été conçue et développée dans le but de satisfaire toutes les exigences des professionnels.

Equipée de ressorts haute résistance qui permettent une longévité remarquable et un confort d'utilisation inégalé. Caissons en polypropylène épais, pour une résistance optimale aux chocs.

Dispositif sur rack permettant l'arrêt automatique du rembobinage du câble, il est facile à désactiver, pour permettre une traction continue. Chaque enrouleur est équipé d'un support mural pivotant à 180° ainsi que d'un support supplémentaire permettant la connexion et la déconnexion rapide de celui-ci.



018440315 **1844 15-H05**
~~247,50 €~~ **149 €**

Enrouleur de câble automatique avec 3Gx1.5 mm² câble

- Câble 3Gx1,5 mm².
- Avec interrupteur de protection thermique.
- Puissance max. (enroulé): 1500W (230V-20 °C).
- Puissance max. (déroulé): 2500W (230V-20 °C).

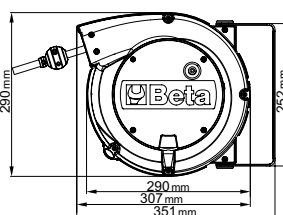
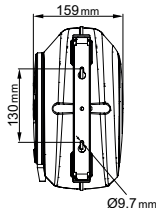

018440316 **1844 15-H05/SCK**
~~286 €~~ **169 €**

Enrouleur de câble automatique avec 3Gx1.5 mm² câble avec prise de type SCHUKO

- Câble 3Gx1,5 mm².
- Avec interrupteur de protection thermique.
- Puissance max. (enroulé): 1500W (230V-20 °C).
- Puissance max. (déroulé): 2500W (230V-20 °C).

018380221 **1838SLIM**
~~100,50 €~~ **59 €**



Lampe fine articulée rechargeable à 3 LEDs

- Base magnétique.
- Temps de recharge : 2.5h.
- Autonomie : 2-4h/ spot 3h.



L 370 mm



3 émissions lumineuses

- Avant: 100/200 lumens.
- Derrière: 180 lumens.
- Tête (spot): 80 lumens.



018380010 **1838COB**
~~105,50 €~~ **59 €**



Lampe rechargeable compacte à LED très haute luminosité



- Batterie au lithium polymère.
- Corps compact en caoutchouc antidérapant.
- Crochet orientable.
- Avec chargeur 100-240Vac / 50-60Hz.
- 100 / 200 lumens - Spot 75 lumens.
- Autonomie : 6 / 3 heures.
- Temps de recharge: 2h30.
- IP65.



018380080 **1838POCKET**
~~98 €~~ **55 €**

Spot de poche articulé à LED, orientable, à double faisceau lumineux, avec base magnétique et rechargeable

- Batterie rechargeable Li-ion 3.7V 2600mAh
- **2 modes de charge :**
 - Base à induction 1839BRW (vendue séparément) voir page 37;
 - Chargeur avec connexion USB-C (fourni).
- **Temps de charge :**
 - 4.5 h par induction.
 - 4 h par chargeur USB-C.
- **Autonomie :**
 - lumière principale : 3-9h.
 - lumière spot: 4.5 h.
- Indicateur de charge de la batterie à 3 LEDs.
- Orientable à 210°.
- Corps en caoutchouc antiglisse.
- Base magnétique.
- 1 aimant sur base.
- IP65.
- IK07
- Câble USB-C inclus



- **Double émission lumineuse :**
 - Lumière principale: LED COB, 3 intensités lumineuses : 160 - 400 - 800 lumens.
 - Lumière en tête (spot) : LED SMD, 250 lumens.
- **Angle d'éclairage :**
 - Lumière principale : 160°
 - Lumière spot : 18°



 Front: 160/400/800 lumen Spot: 250 lumen	 Front: COB LED Spot: SMD LED
 4 h	 Wireless charging 4.5h
 3-9h Spot: 4.5h	 3.7V 2600mAh Li-ion
 98x82x39 mm	 IP65
 -10°C + 40°C	

018380142 **1838SW**
~~138,50 €~~ **79 €**

Lampe articulée à LED, orientable avec base magnétique et rechargeable

- **Double émission lumineuse :**
 - Avant : LED COB, 3 intensités lumineuses : 250 - 500 - 1000 lumens.
 - En tête (spot) : LED SMD, 200 lumens.
- Batterie rechargeable Li-ion 3.6V 3.350mAh.
- **2 modes de charge :**
 - Base à induction 1839BRW (vendue séparément) voir page 37.
 - Chargeur avec connexion USB-C (fourni).
- **Temps de charge :**
 - 6.5h par induction.
 - 4.5h par chargeur USB-C.
- **Autonomie:**
 - avant : 3-5h
 - en tête (spot) : 7h
- Indicateur de charge de la batterie à 3 LEDs.
- Base orientable à 180°.
- Corps en caoutchouc antiglisse.
- Double crochet orientable.
- Aimants sur base et sur derrière.
- IP65.
- IK07.

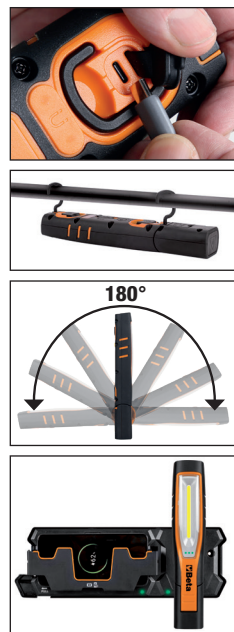

 Front: 250/500/1000 lumen Spot: 200 lumen	 Front: COB LED Spot: SMD LED
 4,5 h	 Wireless charging 6.5h
 3-5h Spot: 7h	 3.6V 3.350mAh Li-ion
 260x53x40 mm	 IP65
 -10°C + 40°C	

018360051 **1836AW**
~~86 €~~ **49 €**

Lampe frontale à LED rechargeable sans fil, avec double émission de lumière

- **Double émission lumineuse :**
 - avant : 3 intensités lumineuses LED COB 30-200-400 lumens
 - spot (tête) : LED COB, 400 lumens.
- Batterie rechargeable : Li-Ion 3.7 V, 1500 mAh, 5.55 Wh.
- Avec port USB-C.
- Câble USB-C inclus.
- Temps de charge : 2,5 h.
- **2 modes de charge :**
 - Base à induction 1839BRW (vendue séparément) voir page 37.
 - Chargeur avec connexion USB-C (fourni).
- **Autonomie de la batterie :**
 - avant : 4-18 h
 - spot (tête) : 4 h
- IP 65
- IK 07



WIRELESS RECHARGEABLE



 Front: 30/200/400 lumen Spot: 400 lumen	 Front: COB LED Spot: COB LED	 2,5 h
 Wireless charging 4.5h	 4-18h Spot: 4h	 Li-ion 3.7V 1500mAh 5.55Wh
 70x52x45 mm	 IP65	

018330011 **1833XSW**
~~61,50 €~~ **35 €**

Torche d'inspection LED sans fil rechargeable

- 2 intensités lumineuses : LED SMD, 250 ou 80 lumens
- 2 modes de chargement :
 - base de recharge sans fil 1839BRW (vendue séparément, voir ci-dessous)
 - câble d'alimentation avec port USB-C (fourni).
- Temps de charge:
 - 2h avec base de recharge sans fil
 - 2h avec le câble d'alimentation.
- Autonomie de la batterie : 2 à 8 h.
- Indicateur de niveau de batterie LED.
- Supports magnétique sur la base et sur l'arrière.
- Boucle de ceinture.
- IP54, IK07.



018330013 **1833MW**
~~114,50 €~~ **65 €**

Torche LED haute luminosité sans fil rechargeable

- 4 intensités lumineuses : LED SMD de 1000 - 400 - 30 ou 5 lumens
- 2 modes de chargement :
 - base de recharge sans fil 1839BRW (vendue séparément, voir ci-dessous)
 - câble d'alimentation avec port USB-C (fourni)
- Temps de charge:
 - 6h avec base de recharge sans fil
 - 4h avec le câble d'alimentation
- Autonomie de la batterie : 2 à 200 h
- Indicateur de niveau de batterie à 3 LED
- Support Magnétique au dos
- IP68, IK07



018390002 **1839BRW**
~~130,50 €~~ **79 €**

Base de recharge par induction, compatible avec les lampes 1838POCKET, 1838SW, 1836AW, 1833XSW et 1833MW

- Deux emplacement de charge avec fixation magnétique pouvant être utilisées simultanément.
- Support amovible pour la recharge par induction du téléphone portable.
- LED indicateur du niveau de charge.
- Puissance d'entrée max. : 10W x2.
- Entrée : AC 100-240V 50/60Hz.
- Sortie : DC 12V 1.5A.
DC 9V 2A.
DC 5V 3A.
- Port USB-C.
- IP20.
- IK07.
- Base filaire non rechargeable.



- Peut être fixée au mur par : 3 aimants puissants à l'arrière 2 trous pour les vis



017600002 **1760PA/80**
261 €



Pince ampèremétrique AC/DC 80A

Spécifique pour les mesures de valeurs basses de dispersion du courant ou absorptions sur véhicules

- Plage de mesures : 1mA-80A AC/DC
- Fonction torche avec LED blanche
- Écran d'affichage LCD lumineux sur le fond
- Fonction de mise à zéro
- Fonction Hold
- Arrêt automatique
- Alimentation : 2 piles 1,5V type AAA



017600022 **1760S**
~~117 €~~ **65 €**

IP40



Multimètre digital compact, affichage valeur TRUE RMS (valeur efficace mesurée)

Caractéristiques :

- Protection IP40.
- Sélection automatique d'échelle.
- Affichage en grandes dimensions avec rétroéclairage bleu afin de faciliter la lecture.
- Arrêt automatique.
- Indication de batterie déchargée.
- Fourni avec étui souple.
- CAT III 600V.



VALEUR EFFICACE MESURÉE (TRMS)

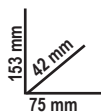

Spécifications :

- Tension CC : 200 mV-2/20/200/600V
- Tension CA : 100/600V
- Courant CC : 200 mA-10 A
- Courant CA : 0,01-10 A
- Résistance : 200Ω - 2/20/200 kΩ - 2 MΩ
- Essai diodes : 0.4 à 0.7 V dc
- Alimentation : 2 piles 1,5V type AAA

017600350 **1760/IR500**
~~217,50 €~~ **119 €**



Thermomètre digital à infrarouge avec système de pointage laser double

Caractéristiques :

- Plage de températures :
- -50 à 500 °C (-22 à 932 °F).
- Résolution afficheur : 0,1 °C (0,1 °F).
- Émissivité : 0,1 à 1 Réglable.
- Précision : -50 à 20 °C (+/- 3 °C); 20 à 500 °C (+/- 2 % ou 2 °C).
- Résolution optique (D:S) : 12:1.
- Auto-extinction : environ 10 secondes.
- Température d'exercice : 0 à 50 °C.
- Température de stockage : -20 à 60 °C.
- Alimentation : 1 pile 9 V.

500°C



014980104 **1498/4A**
200 €

IP65



Chargeur de batterie électronique 6-12 V auto-moto

- Protection contre l'inversion de polarité et les courts-circuits
- Écran numérique et fond d'écran lumineux
- Crochet de fixation inclinable
- Courant nominal (min-max) : 1-4 A (1498/4A); 2-8 A (1498/8A)
- Capacité de la batterie : 4-80Ah (1498/4A); 5-160Ah (1498/8A)
- Sélection automatique de la tension à 6 ou 12 Volts
- Sélection automatique du type de batterie
- Écran numérique et fond d'écran lumineux
- Crochet de fixation inclinable



TECHNICAL DATA
Tension d'alimentation : 220V-240V
Fréquence : 50-60 Hz
Courant nominal (min-max) : 1-4 Amp
Tension de la batterie : 6V/12V
Capacité de la batterie : 4Ah-80Ah
Temps de charge : 12 heures
Degré de protection : IP65



014980108 **1498/8A**
~~313 €~~ **159 €** **PRIX EN BAISSÉ**



Chargeur de batterie électronique

- Protection contre l'inversion de polarité et les courts-circuits.
- Écran numérique et fond d'écran lumineux.
- Crochet de fixation inclinable.
- Fonction récupération batteries déchargées.
- Fonction alimentateur 13,8V-5A

8A



Tension d'alimentation	220V-240V
Fréquence	50-60 Hz
Courant nominal (min-max)	2-8 Amp
Tension de la batterie	12V
Capacité de la batterie	5Ah-160Ah
Degré de protection	IP65
Type de batterie	Wet-Gel-Dry-AGM



014980040 **1498BC/12**
~~397 €~~ **199 €**



Booster de démarrage portable multifonction 12V

- Dispositif de protection contre l'inversion de polarité, court-circuit, surintensité, surcharge et surtension thermique

Équipement :

- Housse de rangement et de protection
- Câble avec pince de démarrage
- Sorties USB pour charger des appareils électroniques
- Indicateur LED de charge de la batterie
- Câble USB et USB-C
- Alimentation secteur
- Torche LED multifonction



1500A



Courant de démarrage	600A
Courant de décollage	1500A
Type de batterie	4 cells LifePo4
Capacité de la batterie	25000mAh





316x254x96 mm

2,3 kg

019720112 **1972/K12V-10**
~~259 €~~ **159 €**

Perceuse visseuse ultra compacte 12V
 Ultra compacte : seulement 170 mm de longueur ;
 Ultra légère : seulement 1,1 kg avec batterie
 et parfaitement équilibrée.

Caractéristiques :

- Double vitesse mécanique avec engrenages en acier et embrayage à 20 positions.
- Couple jusqu'à 30 Nm et 1300 tours/min (400 tours/min en 1ère vitesse) ; perce des diamètres jusqu'à 10 mm dans l'acier et 20 mm dans le bois.
- Batteries de 2Ah avec indicateur de charge sur le corps de la machine.
- Poignée ergonomique antidérapante.
- LED frontale.
- Mandrin autoserrant de 10 mm.
- Clip pour ceinture droite/gauche.
- Sélecteur vissage-dévisserie-blocage (pour le transport).
- **Fournie dans un coffret rigide avec 2 batteries au lithium-ion de 2 Ah et chargeur rapide (50 min).**

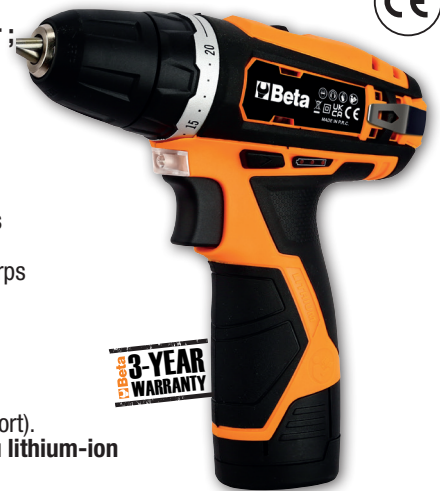

Beta 3-YEAR WARRANTY



NOUVEAU



316x254x96 mm

2,3 kg

019820112 **1982/K12V**
~~259 €~~ **159 €**

Visseuse à chocs réversible 12V
 idéale pour les espaces restreints, exerçant un couple élevé de 80 Nm elle peut être utilisée d'une seule main.

Ultra compacte : seulement 160 mm de longueur ;
Ultra légère : seulement 1 kg avec batterie et parfaitement équilibrée.

Caractéristiques :

- Entraînement hexagonal de 1/4" avec douille de blocage.
- Clip pour ceinture droite/gauche.
- LED frontale.
- Sélecteur vissage-dévisserie-blocage (pour le transport).
- Poignée ergonomique antidérapante.
- Carter d'engrenage entièrement métallique.
- Batteries de 2Ah et indicateur de charge sur le corps de la machine.
- **Fournie dans un coffret rigide avec 2 batteries au lithium-ion de 2 Ah et chargeur rapide (50 min).**



Beta 3-YEAR WARRANTY



NOUVEAU



310x295x100 mm

3 kg

019720010 **1972/K12V-COMBO**
~~473 €~~ **269 €**

Coffret comprenant 1 perceuse visseuse ultra compacte 12V et 1 visseuse à chocs réversible 12V

Coffret comprenant :

- 1 perceuse visseuse ultra compacte 12V, avec mandrin autoserrant de 10 mm.
- 1 visseuse à chocs réversible 12V, avec entraînement hexagonal de 1/4".
- 2 batteries au lithium-ion de 2 Ah.
- 1 chargeur rapide.



Beta 3-YEAR WARRANTY

NOUVEAU

019720020 **1972/K20V-13BMC**
~~614 €~~ **349 €**



NOUVEAU

Coffret perceuse à percussion Brushless 20V

Moteur brushless aux performances considérablement améliorées :

- Puissance accrue, consommation d'énergie réduite, durée de vie du moteur prolongée.
- 3 modes de fonctionnement: perçage, vissage et perçage à percussion.
- Compacte : seulement 210 mm de longueur.
- Poignée ergonomique antidérapante.
- Sélecteur vissage-dévisser-verrouillage (pour le transport).
- Carter d'engrenage entièrement métallique.
- Éclairage LED intégré afin de travailler dans des conditions optimales.
- Clip de ceinture (positionnable côté droit ou gauche).
- Poignée latérale supplémentaire lors d'une utilisation à couple élevé.
- **Livrée dans un coffret rigide avec 2 batteries lithium-ion (4 Ah) et 1 chargeur rapide (80 min).**

Caractéristiques :

- Couple Maximal : 80 Nm.
- Réglage du couple sur 20 positions.
- Mandrin automatique métallique de 13 mm.
- Double vitesse mécanique avec engrenages en acier (0-450/1600 tr/min).
- Diamètre maximal de perçage dans le bois : 55 mm dans le métal : 13 mm dans le béton: 13 mm



490x370x125 mm

019840120 **1984/K1200**
~~878 €~~ **499 €**



NOUVEAU

Clé à chocs Brushless réversible, 20V avec entraînement 1/2" - 1200 Nm

Moteur brushless aux performances considérablement améliorées :

- 3 réglages de couple différents en mode vissage
- Jusqu'à 1 200 Nm de couple en position dévissage
- Jusqu'à 1 700 Nm de couple maximal en position vissage
- Moteur Brushless aux performances considérablement améliorées : Puissance accrue, consommation d'énergie réduite, durée de vie du moteur prolongée.
- Carré mâle 1/2" avec bague de retenue de douille.
- Carter d'engrenage entièrement métallique.
- Poignée ergonomique antidérapante.
- Sélecteur vissage-dévisser-verrouillage (pour le transport).
- Éclairage LED intégré permettant de travailler dans des conditions optimales.
- Clip de ceinture (positionnable côté droit ou gauche).
- **Livrée dans un coffret rigide avec 2 batteries lithium-ion (6 Ah) et 1 chargeur rapide (80 min).**

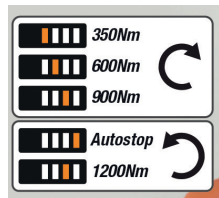

IDÉALE POUR LES APPLICATIONS NÉCESSITANT UN COUPLE ÉLEVÉ



490x370x125 mm

019890020 **1989RCB**
~~350 €~~ **199 €**



IDÉALE SUR LES CHANTIERS DE CONSTRUCTION OU POUR LES LOISIRS

NOUVEAU

Radio de chantier 20V

Radio numérique de chantier multifonctions : radio numérique (DAB ; BTV5.3) et radio FM conventionnelle.

- Convient pour une utilisation sur les chantiers de construction ou pour les loisirs.
- Radio robuste au design compact et moderne, indice de protection IP54.
 - Son stéréo puissant fourni par deux puissants haut-parleurs latéraux de 16 W.
 - Fonction d'alarme intégrée.
 - Livrée avec poignée de transport et protection d'angle antichoc.
 - Avec connexion AUX et connecteur USB protégé pour la connexion et la charge du téléphone.
 - Peut être utilisée avec les batteries 20 V Beta vendues séparément (voir page 42) ou le cordon d'alimentation (inclus).



019940044 **1994B 20V-4AH**
~~174 €~~ **99 €**

Batterie de rechange 20V - 4AH

- Technologie lithium-ion
- 3 indicateurs LED de niveau de charge
- Capacité énergétique : 80Wh



660 g

NOUVEAU

019940066 **1994B 20V-6AH**
~~209,50 €~~ **119 €**

Batterie de rechange 20V - 6AH

- Technologie lithium-ion
- 3 indicateurs LED de niveau de charge
- Capacité énergétique : 120Wh



900 g

NOUVEAU

019860015 **1986/K20V-125**
~~614 €~~ **349 €**



NOUVEAU

Coffret meuleuse d'angle, Brushless 20V

- Moteur brushless aux performances considérablement améliorées : Puissance accrue, consommation d'énergie réduite, durée de vie du moteur prolongée.

Caractéristiques

- Protection contre le redémarrage accidentel.
- Poignée supplémentaire qui peut être positionnée des deux côtés.
- Carter de protection manipulable sans outils (libération rapide).
- Dispositif de verrouillage de broche pour des changements rapides des disques.
- Interrupteur coulissant marche/arrêt.
- Ailettes d'aération protégées contre les infiltrations de poussières tout en assurant un refroidissement optimal.
- **Livrée dans un coffret rigide, avec 2 batteries lithium-ion (4 Ah) et 1 chargeur rapide (80 min).**



Données techniques

- Diamètre du disque (non inclus) : 125/115 mm.
- Vitesse à vide : 9 000 tr/min.
- Filetage de l'axe de la meuleuse : M14.

490x370x125 mm

5,6 kg

019560125 **1956 125 1400W**
~~174 €~~ **99 €** **PRIX EN BAISSÉ**



NOUVEAU

**Meuleuse d'angle pour disques
 ø 125 mm**

- Idéal pour les travaux de coupe, de meulage et d'ébauche.
- Moteur puissant (1400 W).
- Poignée ergonomique antidérapante pour un confort et une sécurité accrue.
- Tête du carter affinée permettant de travailler dans des espaces exigus.
- Carter de protection manipulable sans outil (libération rapide).
- Dispositif de verrouillage de broche pour des changements de disques rapides.

VITESSE VARIABLE



1400W

Données techniques

- Puissance absorbée : 1400W.
- Tension : 220-240 V / 50 Hz.
- Diamètre du disque (non inclus) : 125/115 mm.
- Vitesse à vide : 3 000 - 10 000 tr/min.
- Filetage de broche d'outil : M14.
- Longueur du câble anti-enchevêtrement : 4 m.
- Poids : 2,5 kg.

014910001 **1491**
~~56 €~~ **29 €**

Clé à sangle pour filtres à huile Ø 65 à 110 mm



014900002 **1490/2**

PRIX EN BAISSÉ

Clé à sangle pour filtres à huile



A max	g		€
240 mm	310	014900002	49,50 € 25 €

014930079 **1493/C7**
~~167,50 €~~ **95 €**

38"

Coffret comprenant 1 clé autoréglable à trois bras pour filtres à huile, serrage à droite/gauche, avec bras interchangeables

2 séries de bras :

- 1 série avec une longueur utile de 20 mm.
- 1 série avec une longueur utile de 38 mm.

**FINITION DIAMANTÉE
 ANTIDÉRAPANTE**



600 g

210x150x50 mm

1493/X

38"

Clé auto-serrante pour filtres à huile, serrages à gauche

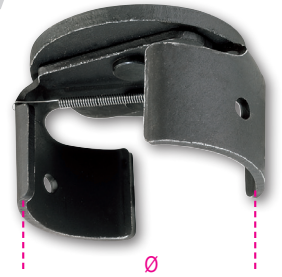

	Ø mm	g		€
1493/X1	60÷80	410	014930105	32 €
1493/X2	80÷98	710	014930110	32 €

014930000 **1493/C30**
~~319 €~~ **159 €**

PRIX EN BAISSÉ

12"

Coffret plastique comprenant 28 clés pour filtres à huile

- Pour serrer et desserrer les filtres à huile.
- Carré femelle 1/2".



4 Kg

530x400x110 mm

Ce coffret comprend les Ø mm / n° de côtes ci-dessous :

- 65/14 - 67/14 - 68/14 - 73/14 - 74/15
- 76/15 - 75.77/15 - 76/14 - 76/8 - 78/15 - 80/15
- 82/15 - 86/16 - 90/15 - 92/10 - 93/15 - 95/15
- 100/15 - 106/15 - 108/15
- 1493PF (Purflux)
- 66/6 - 76/12 - 76/30 - 86/18
- 93/36 - 93/45 - 96/18 - 108/18
- Avec 1 clé réglable universelle Ø 65 à 120 mm

017580006 **1758LG**
~~70 €~~ **39 €**

Entonnoir flexible et modulable en aluminium revêtu de caoutchouc pour la récupération et la canalisation des liquides

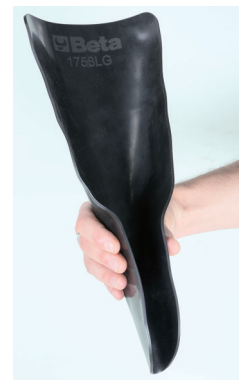

018790001 **1879**
~~409 €~~ **239 €**

Aspirateur pour liquides manuel et pneumatique (9,5 l)

- Préconisé pour l'huile moteur, huile boîte de vitesses, le liquide de freins, le liquide de refroidissement, l'eau etc.
- Utilisable avec sa pompe manuelle ou avec de l'air comprimé.
- Pression de service : 3-12 bars.
- Plage de température des liquides (1 à 95 °C).
- Fourni avec 4 raccords en nylon pour différentes utilisations.



4,9 Kg



1758R

Réceptif pour liquides

- Bec flexible pratique extractible

	Capacité	€
1758R 1	1 litre	8,50 €
1758R 5	5 litres	27,50 €



018780002 **1878 2**
19,30 €

Cuve pour récupération des liquides

- Capacité maximale 2 l
- Recommandé pour le remplacement d'huile sur les scooters



018780004 **1878 4**
37 €

Cuve transportable pour récupération des liquides

- Recommandé pour les motos
- Capacité maximale 4 l
- Evite les éclaboussures



018780011 **1878 11**
~~49,50 €~~ **29 €**

Cuve pour récupération liquides 11 litres

- Capacité maximale : 11 l.
- Bouchon facilitant l'écoulement des liquides.
- Rebord intérieur permettant d'éviter le débordement des liquides durant le transport.



017500500 **1750**
~~53 €~~ **29 €**

Pompe à graisse à levier, 500 cc



1751CR

Burettes métalliques sous pression avec embouts rigides

Capacité : 300 cc, 500 cc

		€
1751CR 300	017510203	17,60 € 10 €
1751CR 500	017510205	19,40 € 11 €



BURETTES EN TÔLE

NOUVEAU

// 955

Clé à bougies en tube

	mm - "	D mm	L mm	g		€
955 16	16 5/8	21	86	140	009550016	17,60 €
955 20,8	20,8 13/16	29	86	190	009550021	15,20 €

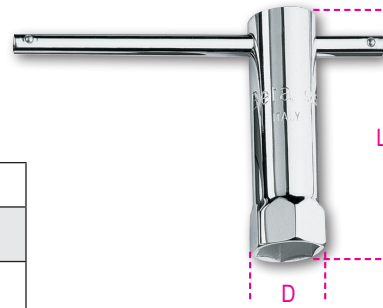

// 956C

12"

Douille à bougies

	mm - "	Ø mm	L mm	g		€
956C 14	14 9/16	18,8	70	95	009560008	29,00 €
956C 16	16 5/8	21,4	70	105	009560010	29,00 €
956C 17,8	17,8 11/16	23,6	70	140	009560011	33,50 €
956C 20,8	20,8 13/16	27,0	70	160	009560012	33,50 €



ISO 11168

// 956L

12"

Douille 12 pans à bougies série longue

	mm - "	Ø mm	L mm	g		€
956L 14	14 9/16	20,2	250	370	009560214	54,50 €
956L 16	16 5/8	24,0	250	375	009560216	62,50 €
956L 17,8	17,8 11/16	24,0	250	430	009560217	64,50 €
956L 20,8	20,8 13/16	28,5	250	430	009560221	69,50 €



// 957

Clé à bougies à rotule

ISO 11168

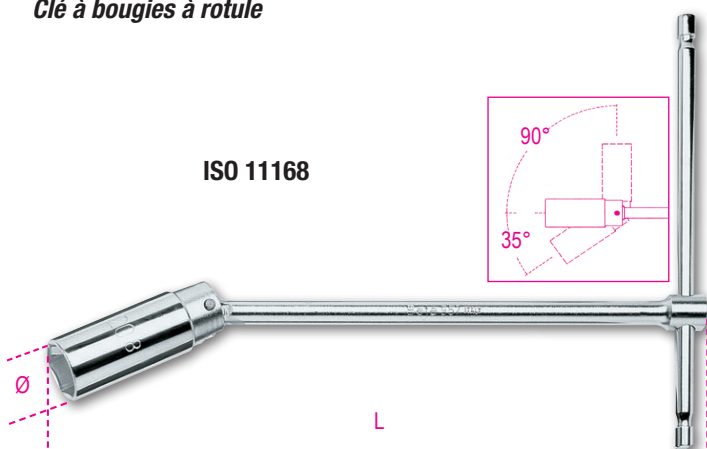

	mm - "	Ø mm	L mm	g		€
957 16	16 5/8	21,4	275	300	009570000	47,00 €
957 20,8	20,8 13/16	27,0	275	340	009570001	53,50 €

// 1440

Collier à segments



	Ø mm	L mm		€
1440/0	40-75	50	014400000	38,00 €
1440/1	57-125	80	014400010	50,00 €
1440/1A	57-125	100	014400011	52,00 €

014450001 **1445/1**
39,50 €

Pince à segments

∅ mm 50÷100
 i 200 g



014740010 **1474L**
95 €

Pince pour connecteurs de bougies à bec long courbé, 15°

L mm	L1 mm	∅ min mm	∅ E mm	i
290	50	14	20	270 g

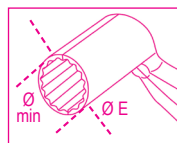

014740015 **1474DL**
36 €

Pince pour connecteurs de bougies à bec long, branches gainées avec 2 couches de PVC

L mm	L1 mm	∅ mm	i
275	170	12	310 g

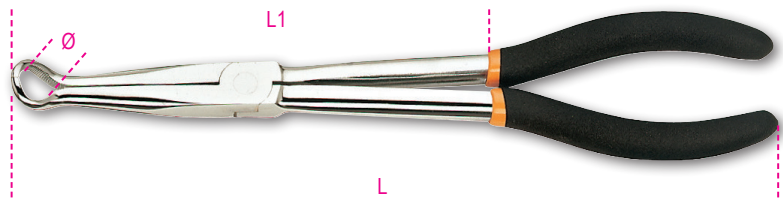

017080020 **1708/20**
~~17,00 €~~ **10 €** **PRIX EN BAISSÉ**

Jauges d'épaisseur

- Lames en acier aux extrémités arrondies.
- Vis de blocage.
- Épaisseurs en mm/pouces.

	S mm	S"	L (mm)	i g
S = 0,05÷1,00 mm	0,05÷1,0	0,002÷0,040	105	100



014100051 1410/M
22,20 €

Crochet pour traction des ressorts

L mm	∅ mm	
155	3,5	50 g



3091

Extracteur avec filet interne pour volant



	M		€
3091/10	24x1,5	030910010	23,30 €
3091/20	26x1,0	030910020	24,00 €
3091/30	28x1,0	030910030	24,90 €
3091/40	30x1,0	030910040	32,00 €
3091/45	30x1,5	030910045	32,00 €
3091/50	32x1,5	030910050	36,00 €
3091/60	33x1,5	030910060	38,50 €
3091/70	35x1,0	030910070	53,50 €
3091/75	35x1,5	030910075	53,50 €
3091/80	38x1,5	030910080	57,50 €

030930100 3093/E
40,50 €

Équipement pour le blocage du volant-moteur, la cloche d'embrayage et les poulies

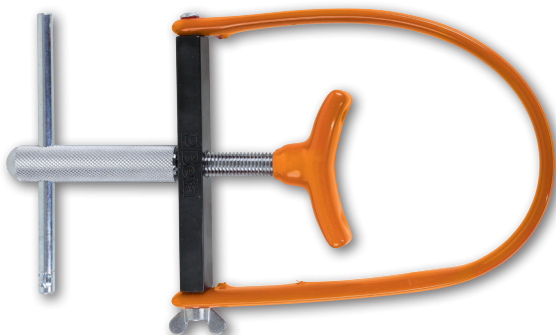

030790021 3079/21
8,90 €

Huileur de câbles

Permet une lubrification correcte des câbles d'embrayage et de commande des gaz en augmentant le glissement des gaines et la durée des câbles.



3092

Extracteur avec filet externe pour volant-moteur



	M		€
3092/10	18x1,5	030920010	11,80 €
3092/20	19x1,0	030920020	14,00 €
3092/30	27x1,25	030920030	14,60 €
3092/35	22-26x1,5	030920035	14,60 €
3092/40	25x1,5	030920040	14,60 €
3092/50	26-28x1,0	030920050	14,60 €
3092/60	28x1,5	030920060	14,00 €

030930050 3093/U
39,50 €

Extracteur multiple pour volant-moteur

Dimensions :

- M10x1.25R
- M14x1.5R
- M16x1.5R
- M18x1.5R
- M24x1.0R
- M27x1.0L



700 g

030950001 **3095**
627 €

Support de banc pour moteurs de moto

Grâce à ses étriers réglables, les usinages sur les moteurs sont facilités

H mm	P mm	L mm	L1	
360	460	640	460	13 Kg

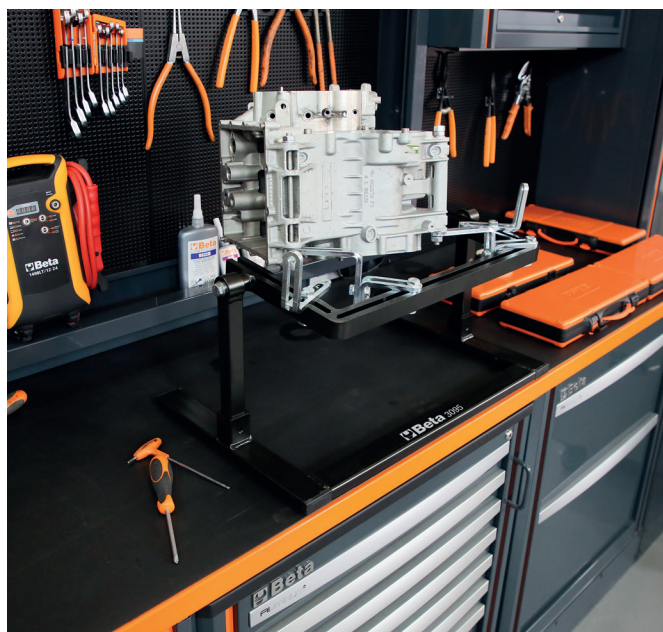
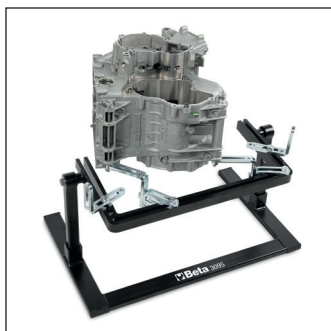

030720010 **3072N**
1 085 €

Compresseur de ressort pour amortisseur arrière de moto

Permet un démontage sécuritaire de l'amortisseur arrière de la moto. Grâce à ses bras réglables, il convient à la plupart des amortisseurs arrière de moto.

Caractéristiques :

- Convient pour une utilisation sur la plupart des amortisseurs arrière de moto
- Réglable verticalement en 8 positions
- 3 bras réglables avec dispositifs de retenue réglables verticalement
- plaque de verrouillage de l'amortisseur
- avec prise pantographe
- avec pieds en caoutchouc
- avec goupille de verrouillage de l'amortisseur

Données techniques :

- Extension jack: max. 130 mm
- Extension de bras: max. 55 mm
- Extension de retenue: max. 18 mm
- Poussée: max. 1 t

L mm	H mm	P mm	
390	785	390	20,5 kg

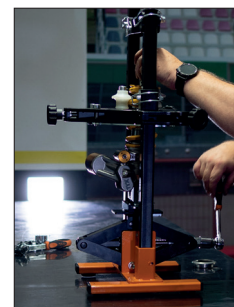
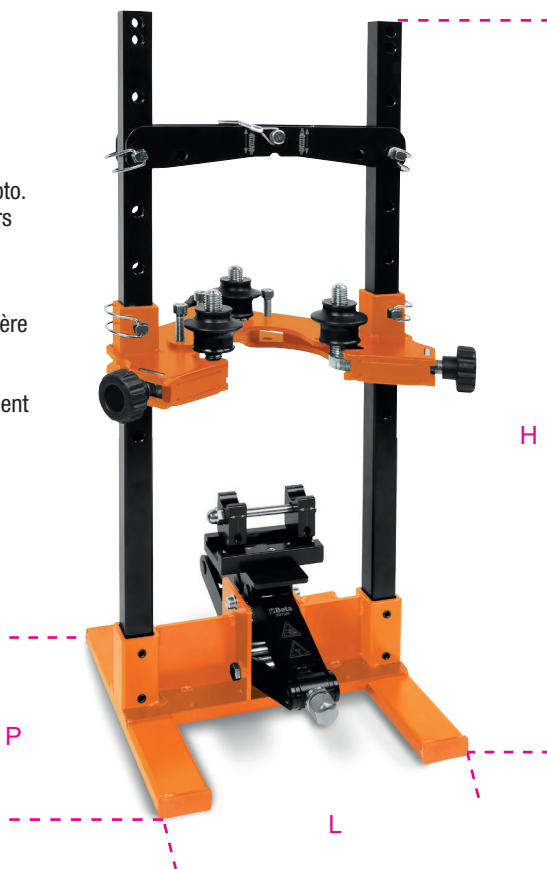

030800015 **3080/C15**
394 €

Coffret comprenant 1 kit de rive/dérive chaînes

Ø 3-4-5 + Kit Regina

2 kg

420x185x60 mm

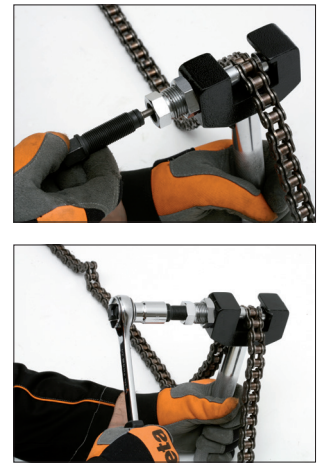

030810010 **3081**
50,50 €

Dérive-chaîne portable

Robuste et pliable afin de faciliter son transport dans le sac d'enduro. Adapté pour les chaînes 415, 420, 428, 520, 525, 530, 532

L mm
124 282 g



017370010 **1737NX**
~~6,90 €~~ 4 €

Brosse métallique en fils d'acier cuivré, Ø fil 0,3 mm



270 mm

014670001 **1467**
385 €

Purgeur de freins pneumatique par dépression

Pression min 5 bar, max 11.5 bar



1,5 1,5 kg

030850010 **3085**
114 €

Outil pour séparation des pistons de frein

Indiqué pour les pinces de frein de motos et de scooters

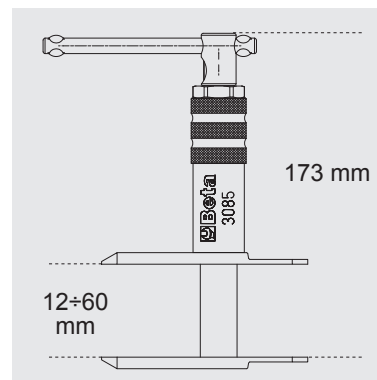

694g

NOUVEAU

030740001 **3074O**
~~139 €~~ **79 €**

Douille à ergots pour bouchons de fourche Ohlins électroniques

- Indispensable pour retirer le bouchon de fourche Ohlins avec connecteurs électriques sur les motos.
- Les 8 ergots permettent d'éviter l'ovalisation des trous des bouchons
- Sa forme ergonomique assure une prise en main optimale.

Pour motos DUCATI PANIGALE, PANIGALE R, PANIGALE R FE, PANIGALE SUPERLEGGERA, PANIGALE V4, PANIGALE V4 R, PANIGALE V4 S, PANIGALE V4 SPECIALE

- Ø 50 mm
- Ergots : 8 x 2,5mm

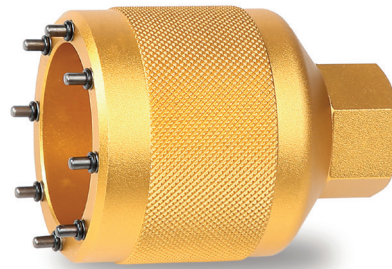

ADAPTÉE POUR UNE UTILISATION AVEC DES CLÉS DYNAMOMETRIQUES

030740003 **3074O/M**
~~139 €~~ **79 €**

Douille pour bouchon de fourche Marzocchi

- Indispensable pour le démontage du bouchon de fourche Marzocchi.
- Adaptée pour une utilisation avec des clés dynamométriques.
- Equipée de joints en caoutchouc permettant de protéger la fourche



- Pour Ducati HYPERMOTARD, HYPERMOTARD S, HYPERMOTARD SP, PANIGALE.
- Ergots : 6 x 3mm.
- Dimensions du centre aux ergots : 46 mm.

030740002 **3074O/S**
~~156,50 €~~ **89 €**

Douille pour bouchons de fourches Ohlins pour Ducati Multistrada

- Indispensable pour le démontage du bouchon de fourche Ohlins des motos Ducati Multistrada.
- Adaptée pour une utilisation avec des clés dynamométriques.



- Entraînement 1/2" avec 6 pans mâle 27 mm.
- Goujons acier 8 pans x 4.0 mm.

030740004 **3074O/2**
~~149,50€~~ **85 €**

Douille pour bouchon de fourche Sachs pour Multistrada 1200

- Indispensable pour le démontage du bouchon de fourche Sachs sur Ducati Multistrada 1200.
- La rainure permet le passage du câblage de la fourche.
- Adaptée pour une utilisation avec des clés dynamométriques.



- Ø 50 mm – 10 pans.

030730001 **3073**
100 €

Outil universel réglable permettant le remplacement des joints de fourche de moto.

Pour les diamètres de tige de 35 à 48 mm

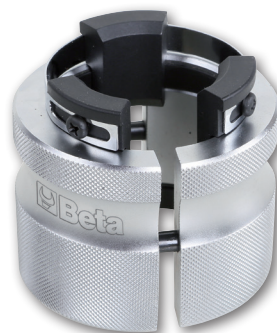

221g

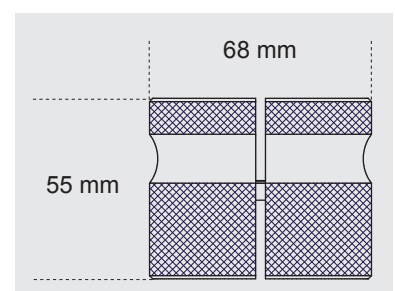

009620049 **962P**
105 €

Levier démonte-pneus avec protection en caoutchouc anti-rayures



L	A	
mm	mm	
490	25	750g



009620020 **962C**
110 €

Paire de leviers de pneus pour motocross, enduro et mini-motos.

Pour une utilisation en association avec les leviers de pneus manuels référencés 3071A et 3071B (voir page 52)

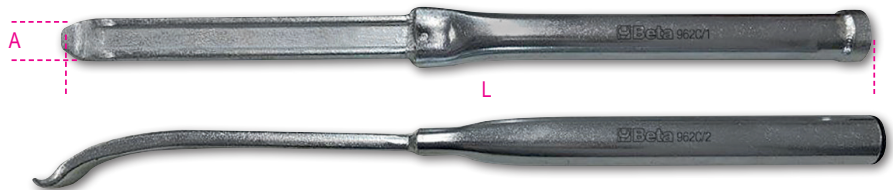

009860078 **986 78**
~~17,80 €~~ 11 €

Tournevis pour valves pneus

Retenue automatique de la valve

L	L1	
mm	mm	
18	78	32g



019490018 **1949GPA**
~~82,50 €~~ 59 € **PRIX EN BAISSÉ**

Gonfleur de pneus

- Corps en caoutchouc antichoc.
- Levier de commande métallique.
- Pression de service: 0,5 à 12 bars, 7 à 174 psi.
- Fonction de relâchement de pression.
- Fonction de mesure de pression.
- Longueur du tuyau: 58 cm.
- Rotation du tuyau à 360°.
- Entrée d'air 1/4"



019490021 **1949DGT/2**
99,50 €

Gonfleur de pneus à affichage numérique

- corps en caoutchouc antichoc
- levier de commande métallique
- pression de service: 0,5 à 12 bars, 7 à 174 psi
- 4 unités de mesure, bar/psi/kpa/kgf
- écran LCD rétroéclairé
- résolution: 0.05 bar
- Mise hors tension automatique après 1,5 minutes
- longueur du tuyau: 58 cm
- Rotation du tuyau à 360°
- alimentation: 2 piles AAA
- Entrée d'air 1/4"



bar	psi	
0,5÷12	7÷174	790 g

019490400 **1949M**
73,50 €

Pistolet pour gonflage pour pneumatiques

- Pression de lecture : 0 à 4 bars (5 à 60 psi)
- Précision : 0,1 bars (1,0 psi)
- Fonction de mesure de la pression uniquement
- Fonction de décharge de la pression
- Manomètre avec revêtement en caoutchouc antichoc
- Longueur du tube : 290 mm



bar	
0÷4	280 g

030710000 **3071A**
479 €

Levier de pneumatique manuel pour motocross et enduro

Permet de retirer facilement et rapidement les pneus dans les champs de course; base carrée, cadre robuste et large en acier galvanisé, il offre une fermeté lors du retrait des pneus.

Pour plus de commodité, il peut être installé sur le support réf 3071RS (voir ci-dessous)

- Poignée ergonomique en caoutchouc, pour un maintien facile et sûr du levier
- Avec dispositif de retenue en caoutchouc permettant de verrouiller la tige pendant le transport
- Peut être utilisé pour installer des pneus cross et enduro, 17" à 21".

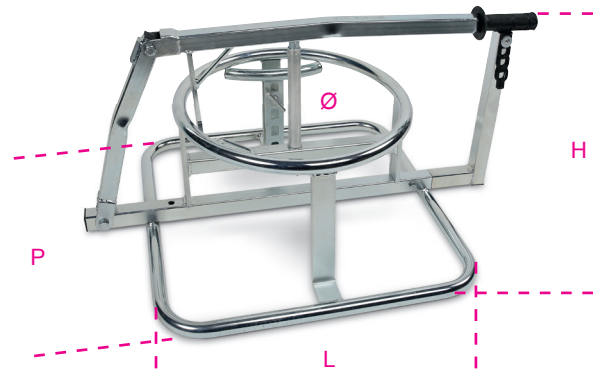

L	H	P	Ø	
mm	mm	mm	mm	kg
570	400	850	440	12

030710010 **3071B**
447 €

Levier de pneu manuel pour mini-motos et mini-motos tout-terrain

Permet de retirer facilement et rapidement les pneus dans les champs de course; base carrée, robuste et large en acier galvanisé, il offre une fermeté lors du retrait des pneus.

Pour plus de commodité, il peut être installé sur le support réf 3071RS (voir ci-dessous)

- Poignée ergonomique en caoutchouc, pour un maintien facile et sûr du levier
- Peut être utilisé pour installer des pneus sur la plupart des mini-motos et des mini-motos tout-terrain.

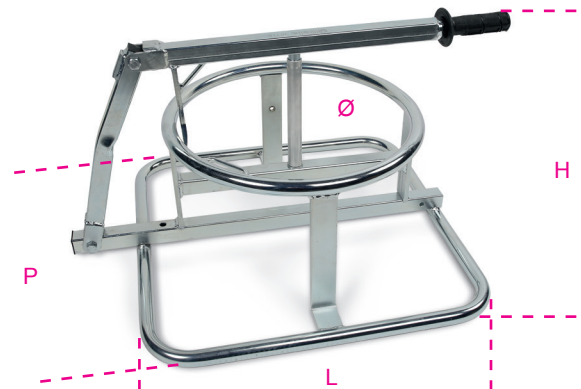

L	H	P	Ø	
mm	mm	mm	mm	kg
570	330	650	340	8

030710020 **3071RS**
209 €

Support pour leviers de pneus BETA 3071A et 3071B

Permet de réhausser les leviers de pneus BETA 3071A et 3071B, et ainsi faciliter le retrait des pneus; cadre en acier galvanisé, avec base carrée pour une fermeté accrue.

- Avec 4 crochets de fixation

L	H	P	
mm	mm	mm	kg
670	275	670	4

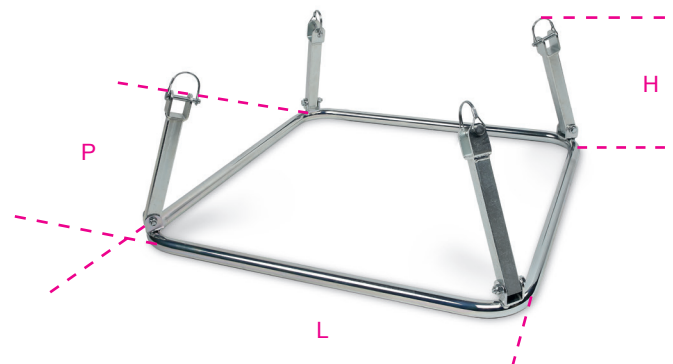

3075A

Douille six pans pour écrous moyeu de roue

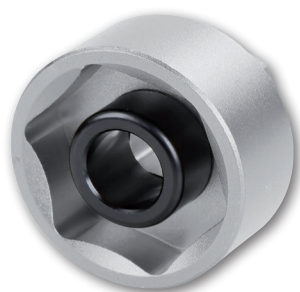

	Ø mm	Ø mm	L mm	g		€
3075A 28	28	38	30	47	030750028	30,50 €
3075A 30	30	40	30	49	030750030	33,50 €

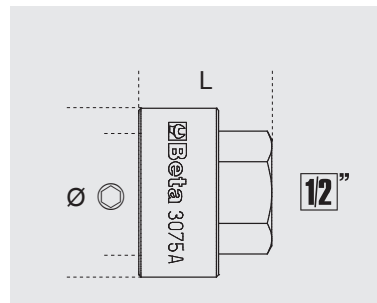

030750155 3075B 83 €

Douille 12 pans pour écrous moyeu de roue

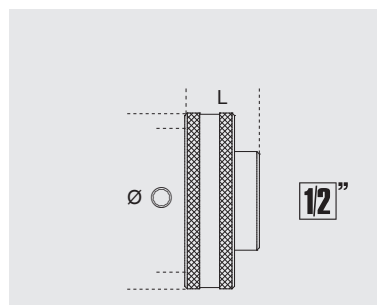

Ø mm	Ø mm	L mm	g
55	70,7	25	155

030750156 3075MV 91,50 €

Douille 12 pans pour écrous moyeu de roue MV AGUSTA

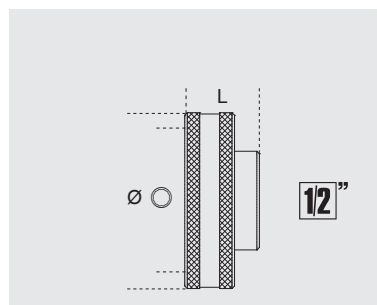

Ø mm	Ø mm	L mm	g
56	70,7	25	155

030750212 3075/CM 46,50 €

Clé mâle six pans multiple pour le démontage des axes de roues

Dimensions : 12-14-17-19-22-24 mm

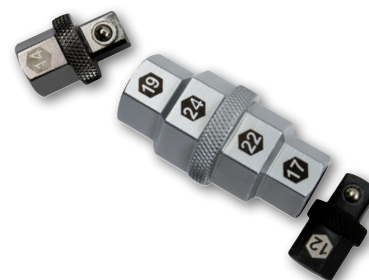

030700100 **3070B**
140 €

Équilibreuse statique manuelle

- Permet l'équilibrage des roues dans l'atelier et les stands
- Equipée de paliers à roulement, pour une précision optimale du niveau de positionnement et de pieds réglables
- comprend également une tige d'équilibrage pour moyeux

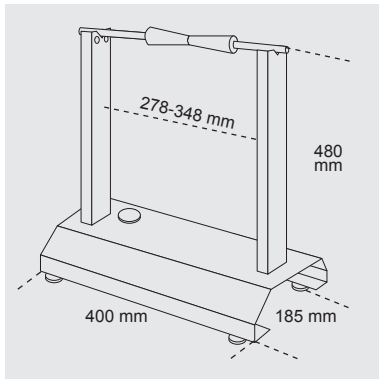

3070B/...

Tige d'équilibrage pour équilibreur 3070B

	Ø 1	Ø 2	L mm		€
3070B/10	30	10	410	030700101	22,20 €
3070B/12	30	12	415	030700102	26,50 €
3070B/14	40	14	415	030700103	32,00 €



030750410 **3075/K10**
63 €

Coffret comprenant 1 clé universelle à embout interchangeable avec 10 embouts, pour serrage des rayons de roues



133x103x30 mm



030700250 **3070BE/K**
3 460 €

Équilibreuse électronique portable à lancement manuel

Compacte et portable
Système d'équilibrage avec microprocesseur à lancement manuel (sans moteur) qui permet l'équilibrage de roues en acier ou en alliage.

- Compacte et facile à transporter, elle peut être utilisée en atelier, dans les fourgons ou dans les box des circuits
- peut être fixée sur un établi ou sur un mur ;
- le logiciel prévoit tous les programmes d'ajustement du déséquilibre avec indication des positions avec poids adhésifs (ALUS), poids dissimulés derrière les rayons (SPLIT) et optimisation du déséquilibre ;
- peut être utilisée avec support orientable BETA 3070BE/S (en option, voir ci-dessous)

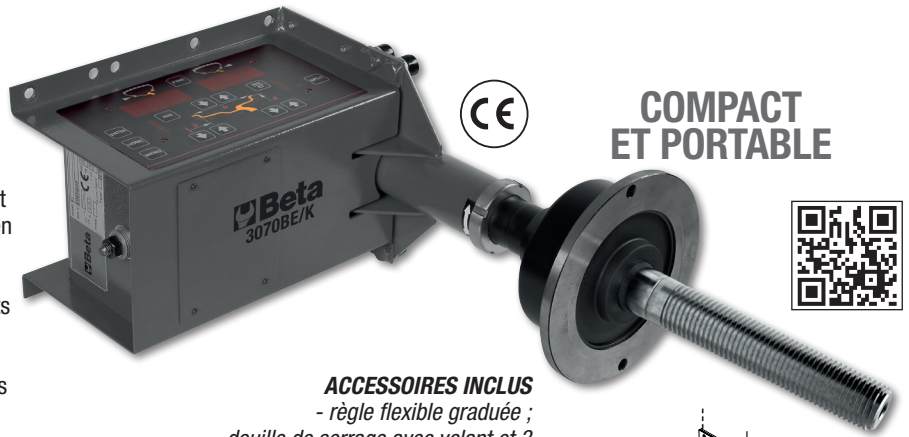

COMPACT ET PORTABLE



ACCESSOIRES INCLUS
- règle flexible graduée ;
- douille de serrage avec volant et 3 cônes de Ø 45 à 110 mm

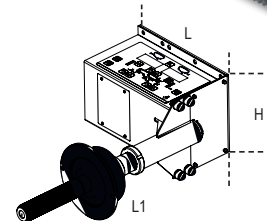

H mm	L mm	L1 mm
200	381,5	646

11,4 Kg



DONNÉES TECHNIQUES

Alimentation	115-230V AC o 12-24V DC
Puissance maximale absorbée	0.15 kW
Vitesse d'équilibrage	100 rpm
Incertitude des mesures	1 gr
Largeur jante réglable	1.5" + 20" (40+ 510 mm)
Poids maximal de la roue	max 75 kg

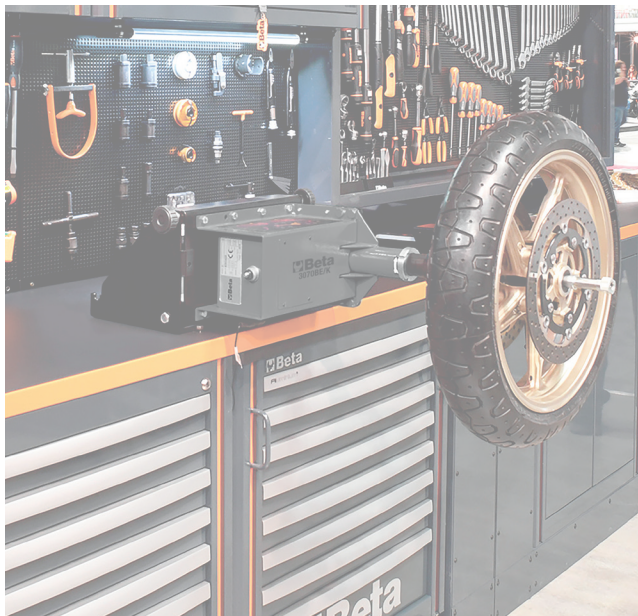

030700202 **3070BE/F**
1 780 €

Bride universelle motocycles Ø 40 mm pour 3070BE

Recommandé pour les roues avec trou central passant avec un Ø de 15 à 35 mm et sur les roues bridées avec centrage jusqu'à Ø 68 mm.



030700201 **3070BE/S**
1 260 €

Support orientable pour équilibreuse électronique 3070BE

Permet la fixation murale ou à l'établi de l'équilibreuse en réduisant l'encombrement et son espace d'installation.

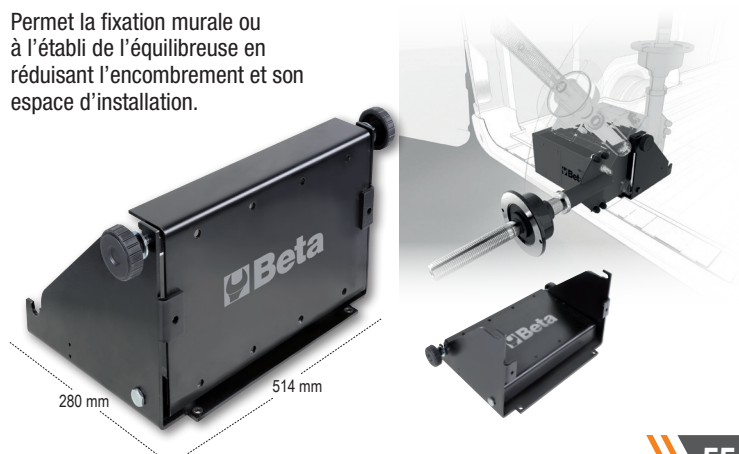

030700203 **3070BE/B**
1 990 €

Kit de 8 douilles pour le centrage des roues des motos pour 3070BE

Permet d'intervenir sur les Ø ci-dessous :
28 - 25 - 22 - 20 - 19,05 - 17 - 16 - 15 mm



030540000 **3054**
299 €

Base mobile pour chevalet central ou pour roue arrière moto avec extension pour chevalet latéral

- Utilisable avec toutes les motos et scooters équipés de béquilles centrales
- Avec 4 roues pivotantes, dont 2 équipées d'un frein
- Permet de déplacer la moto dans toutes les directions en facilitant le parking dans les garages et les espaces restreints



15 Kg

030470002 **3047C**
73 €

Béquille cross/enduro à pédale

- Caractéristiques techniques
- Hauteur minimum : 310 mm
 - Hauteur maximum : 390 mm
 - Base d'appui : 260x170 mm
 - Portée: 136 kg



kg

136

6,3 Kg

030480002 **3048C**
73 €

Béquille cross racing en acier

- Dimensions
- Hauteur : 400 mm
 - Base d'appui : 250x250 mm



kg

150

4,7 Kg

030500012 **3050/CC**
187 €

Béquille centrale à vis sous berceau pour Custom, Enduro, Cross, Scooter

Comprend kit de supports réglables

- Caractéristiques techniques
- Hauteur minimum : 90 mm
 - Hauteur maximum : 405 mm
 - Portée : 350 kg
 - Déplacement vertical de la charge : 315 mm
 - Hauteur colonnes : 130 mm
 - Dimensions d'encombrement : 480x150 mm



kg

350

15 Kg

030570001 **3057**
~~491 €~~ **159 €**

**Rampe en aluminium
 pour chargement/déchargement moto**

- Dimensions: 1820x300 mm
- Portée : 200 kg

kg
200



kg
7 Kg

030550002 **3055M**
~~127 €~~ **79 €**

Étau automatique pour fourgons

Permet de fixer la roue avant de la moto



kg
11 Kg

030400002 **3040C**
~~111,50 €~~ **59 €**

Chevalet arrière réglable pour motos

- Peinture noire mate
- 4 roues en caoutchouc thermoplastique
- Comprend paire de curseurs en V
- Comprend paire de curseurs en L



5,2 Kg



4 roues en caoutchouc thermoplastique

030400503 **3040C/S1**
14,80 €
 Paire de curseurs en V pour 3040C



030400504 **3040C/S2**
19,30 €
 Paire de curseurs en L en caoutchouc pour 3040C



030420002 **3042C**
152 €

Chevalet avant pour fourreau de direction moto

- Peinture noir mate
- 4 roues en caoutchouc thermoplastique
- Comprend 1 kit de 8 pivots Ø 13 - 15 - 15,5 - 17 - 19 - 20 - 21 - 27

8,5 Kg





Peinture
noire mate

030410002 **3041C**
~~98,50 €~~ **55 €**

Chevalet avant réglable pour motos

- Peinture noire mate
- 4 roues en caoutchouc thermoplastique
- Comprend paire de curseurs à rouleaux
- Comprend paire de curseurs à cône

3,8 Kg



030410512 **3041C/12**
20 €

Paire de curseurs à rouleaux pour 3041C



030410516 **3041C/16**
13,20 €

Paire de curseurs à cône pour 3041C



030430002 **3043C**
114,50 €

Chevalet pour moto avec monobras gauche

- Peinture noire mate
- 4 roues en caoutchouc thermoplastique
- Pivot en option



5 Kg

3043C/..

Pivot pour 3043C



		Ø mm	g		€
3043C/41	Ducati	21,5 / 25,5	500	030430551	25,50 €
3043C/42	Triumph	27,5	500	030430552	25,50 €
3043C/43	MV	42,5	500	030430553	28,00 €
3043C/44	Ducati	40,5	500	030430554	28,00 €
3043C/45	Honda	28,5	500	030430555	25,50 €
3043C/47	BMW	53,5	500	030430557	32,00 €

// 3050

Pont élévateur moto électrohydraulique, 600 kg

Caractéristiques techniques

- sécurités électriques, mécaniques et hydrauliques
- portée : 600 kg
- centrale électrohydraulique intégrée : 230V - 50 Hz
- pompe hydraulique
- vitesse de descente contrôlée
- fusibles de sécurité en cas de coupure du câble
- clavier de commande
- certifié CE homologué TÜV

			€
3050/O	200 kg	030500201	6 180 €
3050/G	200 kg	030500202	6 180 €
3050/R	200 kg	030500203	6 180 €

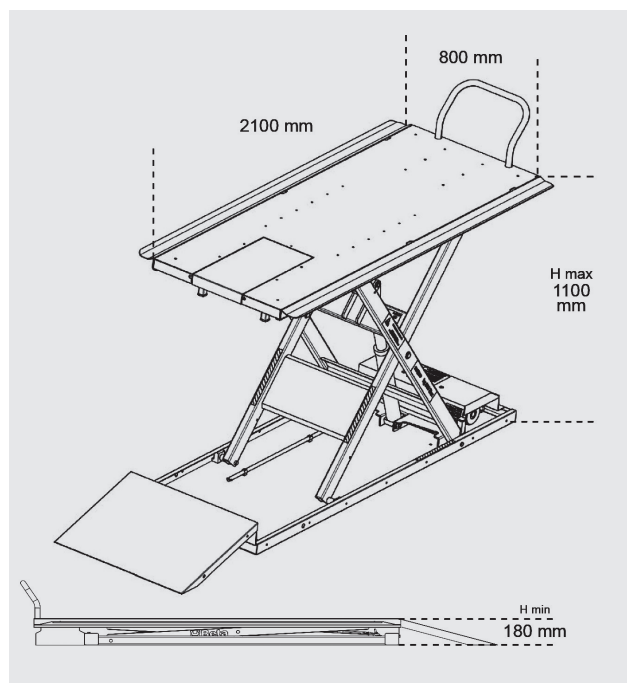

// 3050/KA

Kit d'élargissement pour pont élévateur moto 3050

Largeur : 107.5mm
Longueur : 2100mm

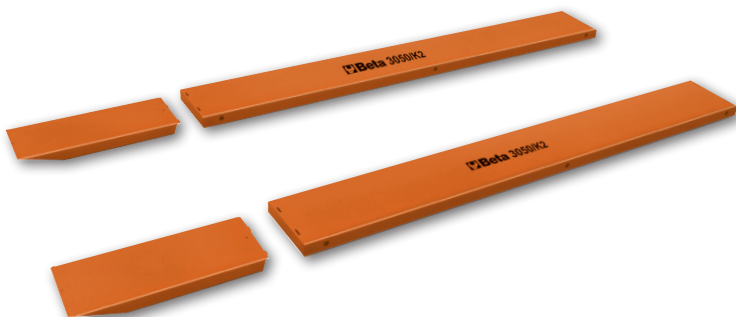

			€
3050/KA-O	60 kg	030500221	1 245 €
3050/KA-G	60 kg	030500222	1 245 €
3050/KA-R	60 kg	030500223	1 245 €



Rampe d'accès

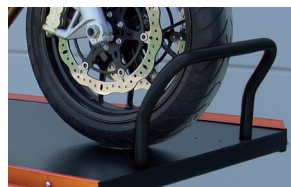

Barre de sécurité avant



Tôle antidérapante



Porte outils latéraux



030500032 **3050/MS**
804 €

Étau de roue autobloquant pour élévateur 3050/600



15 Kg

030500034 **3050/MV**
1 135 €

Étau de roue autobloquant mécanique à vis pour pont élévateur moto 3050



17,5 Kg

030500062 **3050/LA**
135,50 €

Tôle antidérapante pour pont élévateur moto 3050

Dimensions: 540x340 mm

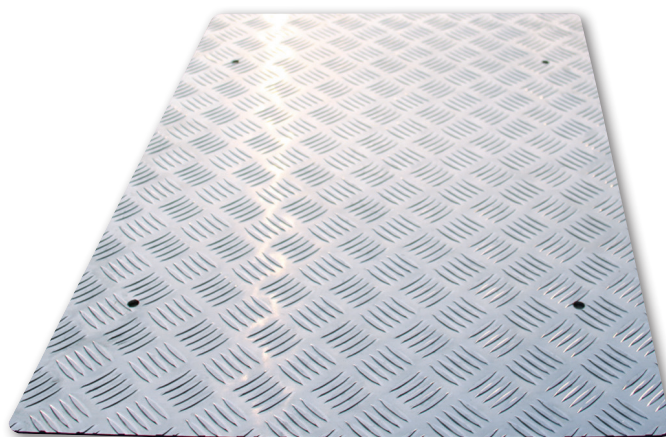

1,6 Kg

3099E

Housse de moto d'extérieur, résistante à l'eau et à la poussière

Protège la peinture des rayures, de la poussière et du soleil

- Taille "M" recommandée pour les motos sportives et les scooters de taille moyenne
- Taille "L" recommandée pour les motos maxi, enduro et crossover

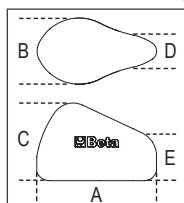

	Tg	A mm	B mm	C mm	D mm	E mm		€
3099/M	M	2290	990	1250	350	900	030990102	96,50 € 59 €
3099/L	L	2500	1100	1650	1100	1500	030990103	119,50 € 69 €

3099T

Housse de moto d'intérieur, en tissu extensible

Protège la peinture des rayures, de la poussière et du soleil

- Taille "M" recommandée pour les motos sportives et les scooters de taille moyenne
- Taille "L" recommandée pour les motos maxi, enduro et crossover
- Taille "XL" recommandée pour les motos de super tourisme

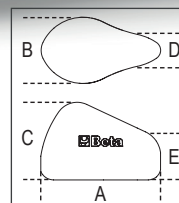

	Tg	A mm	B mm	C mm	D mm	E mm		€
3099T/M	M	2050	900	1000	350	800	030990202	75,50 €
3099T/L	L	2700	1100	1300	500	1100	030990203	92,00 €
3099T/XL	XL	3100	1300	1400	700	1200	030990204	111,00 €

NOUVEAU

030280015 **3028 15**
~~1 250 €~~ **799 €**



Presse hydraulique d'établi avec piston mobile

Caractéristiques :

- Capacité maximale : 15 t.
- Plateau réglable en hauteur manuellement.
- Piston coulissant.
- Manomètre.
- Série de prismes en V inclus.

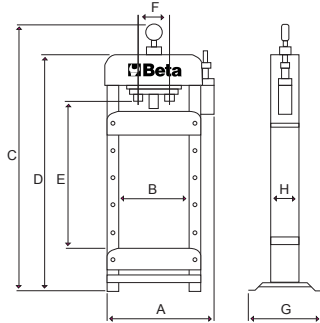

A	678
B	440
C	1015
D	850
E	390
F	240
H	134
G	480



57 Kg

030280020 **3028 20**
~~1 900 €~~ **1 059 €**



Presse hydraulique avec piston mobile

- Capacité maximale : 20 t.
- Plateau réglable en hauteur.
- Piston coulissant.

Capacité maximale	20 t
Pompe manuelle à 2 vitesses	✓
Piston mobile	✓
Manomètre	✓
Série de prismes en V inclus	✓

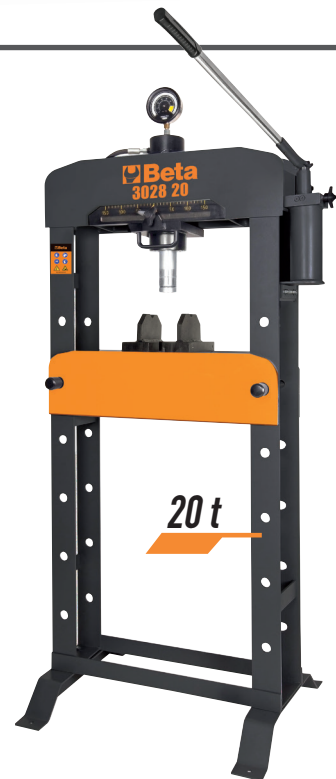
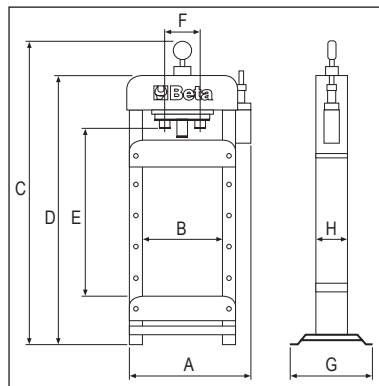

98 Kg

Dimensions mm							
A	B	C	D	E	F	G	H
850	540	1830	1602	910	240	540	134

030280055 **3028KP**
~~205 €~~ **129 €**

Dimensions des chasse-goupilles:

- Ø10X90mm
- Ø12X90mm
- Ø16X90mm
- Ø18X115mm
- Ø20X115mm
- Ø22X115mm
- Ø25X140mm
- Ø30X140mm

Jeu de chasse-goupilles et plaque pour presses 3028

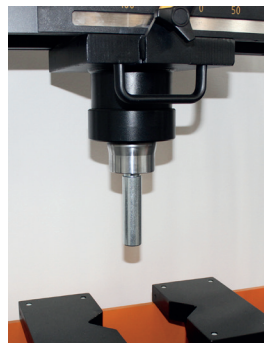

NOUVEAU

1895



Cuves de lavage à ultrasons avec fonction spéciale de dégazage

- Grâce au réchauffement du liquide et à l'action des ultrasons, elle permet de nettoyer efficacement les pièces de rechange et les pièces métalliques (injecteurs, carburateurs, vannes etc.).
- Écran numérique avec réglage de la température et du temps de lavage.
- Double fonction lavage : "soft" et "normal".
- Pour un nettoyage général, il suffit d'utiliser de l'eau à une température de 50/60 °C.
- Pour un nettoyage plus profond, ajouter des solutions détergentes non moussantes spéciales pour cuves à ultrasons (voir ci-dessous)
- La fonction de dégazage accélère l'évacuation de l'air dans tout le volume de la cuve en augmentant l'efficacité des ultrasons.



018950060 **1895 6 L**
~~907 €~~ **439 €** **PRIX EN BAISSE**

018950130 **1895 13 L**
~~1 490 €~~ **629 €** **PRIX EN BAISSE**

018950270 **1895 27 L**
~~2 090 €~~ **895 €** **PRIX EN BAISSE**

FLACON INCLUS



	1895 6	1895 13	1895 27
Capacité cuve	6 l	13 l	27 l
Robinet de déchargement	✓	✓	✓
Puissance	150 Watt	300 Watt	500 Watt
Puissance de réchauffement	300 Watt	400 Watt	500 Watt
Réglage température	0 à 80°C	0 à 80°C	0 à 80°C
Réglage temps de lavage	0-99 minutes	0-99 minutes	0-99 minutes
Fréquence	40 kHz	40 kHz	40 kHz
Alimentation	220/230V	220/230V	220/230V
Dimensions	330x180x310 mm	350x325x320 mm	530x330x380 mm

098810010 **9881U**
~~56,50 €~~ **32 €**

ULTRASONIC cleaner

Détergent industriel alcalin pour cuve à ultrasons

1000 ml



098820010 **9882R**
~~43 €~~ **32 €** **PRIX EN BAISSE**

RUST cleaner

Liquide détachant sélectif de rouille pour cuve à ultrasons

10 litres



MADE IN ITALY

Beta CHEMICALS

Scannez le QR CODE
ci-joint afin d'obtenir
les fiches techniques
de la gamme BETA CHEMICALS



097100040 **9710**
~~11,90 €~~ **7,90 €**

Débloquant multifonctions 7 en 1

400 ml

097120040 **9712**
~~13,90 €~~ **7,90 €**

Débloquant, super-pénétrant

400 ml



097200040 **9720**
~~9,70 €~~ **6,50 €**

Graisse multiusage

400 ml



097400050 **9740**
~~11,10 €~~ **6,30 €**

Nettoyant freins

500 ml



097420040 **9742**
~~9,70 €~~ **5,90 €**

Nettoyant pour contacts électriques et électroniques

400 ml



098510002 **9851 20**
~~16,40 €~~ **8,90 €**

Colle instantanée

À base de cyanoacrylate d'éthyle permettant de coller une large gamme de matériaux, comprenant le métal, les plastiques, cuir, bois, etc.



098410020 **9841R**
~~31,50 €~~ **18 €**

Mastic silicone rouge, résistant aux hautes températures, avec applicateur pratique.

200 ml



JUSQU'À 300 °C

098410120 **9841N**
~~26,50 €~~ **18 €**

Mastic silicone noir, résistant aux hautes températures, avec applicateur pratique.

200 ml



JUSQU'À 240 °C

9801L
Frein filet-faible résistance



20 ml	098010002	14,80 €	9,90 €
50 ml	098010005	20,70 €	13,20 €

9802M
Frein filet-moyenne résistance



20 ml	098020002	14,80 €	9,90 €
50 ml	098020005	20,70 €	13,20 €

9803H
Frein filet-Forte résistance



20 ml	098030002	14,80 €	9,90 €
50 ml	098030005	20,70 €	13,20 €

019000080 **1900S 8X10**
~~189,50 €~~ **109 €** **PRIX EN BAISSÉ**



Enrouleur automatique

Enrouleur en plastique antichoc, pour une utilisation avec de l'air ou de l'eau

- Caisson en polypropylène
- Dispositif permettant de régler automatiquement le tuyau à la longueur souhaitée
- Le mécanisme de l'enrouleur peut être désactivé afin de garder le tuyau sorti
- Plage de température de fonctionnement avec de l'eau: -5 °C / +50 °C
- Fourni avec un support mural pivotant à 180° et un support de connexion rapide supplémentaire

Filetage d'arrivée d'air	GAS	1/4"
Longueur tuyau	m	10
Pression d'utilisation maximale	bar	15
Ø intérieur du tuyau d'air	mm	8x12
Tuyau		Polyuréthane

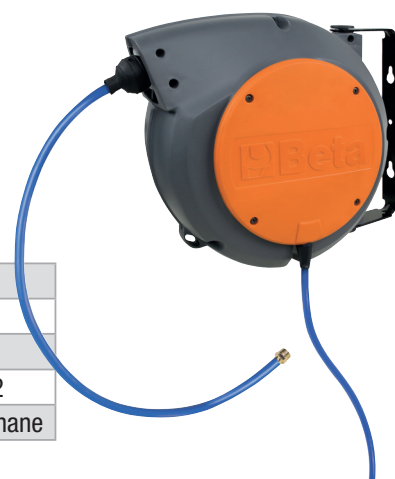

019490028 **1949F2**
~~17,60 €~~ **12 €**

Soufflette progressive en composite

- En matière composite robuste, résistante aux chocs, aux rayures et thermiquement isolé
- La poignée spéciale et sa sensibilité permettent l'ouverture progressive du circuit afin d'optimiser le flux d'air
- Extrémités équipées d'une buse de sécurité en plastique pour une manipulation sécurisée lorsqu'elle n'est pas utilisée



Embout laiton 1/4" GAS
 Pression d'utilisation 4-8 bar
 Pression d'utilisation maximale 12 bar
 Température d'utilisation -20°C à 70°C
 Poids 125 g

019270030 **1927XM**
~~270 €~~ **169 €**

12"

Clé à chocs réversible compacte

- Mécanisme à simple frappe.
- Extrêmement compacte et puissante.
- Commande d'inversion actionnable d'une seule main.
- Trois niveaux permettant le réglage de la puissance de vissage et de dévissage.
- Échappement de l'air par la poignée.
- Crochet pour potence.



Vitesse à vide	tours/min	10.000
Mécanisme à percussion		Single frappe
Couple de serrage maximum	Nm	770
Capacité vis/écrou	Cl 8.8	M22●34 mm
Capacité vis/écrou	Cl 12.9	M18●27 mm
Filetage d'arrivée d'air	GAS	1/4"
Pression d'utilisation	bar	6,2
Ø intérieur du tuyau d'air	mm	10
Consommation d'air moyenne	l/min	122

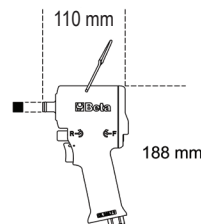

1,3 kg

019210001 **1921B1**
~~205,50 €~~ **145 €**

14"

24 Nm

0,4 kg

Mini-cliquet réversible

- Ultra léger et compact.
- Corps en composite.
- Régulateur de vitesse à vis.
- Échappement de l'air par l'arrière avec silencieux.



130 mm

Vitesse à vide	tours/min	350
Couple de serrage maximum	Nm	24
Capacité vis/écrou	Cl 8.8	M7●11 mm
Capacité vis/écrou	Cl 12.9	M6●10 mm
Filetage d'arrivée d'air	GAS	1/4"
Pression d'utilisation	bar	6,2
Ø intérieur du tuyau d'air	mm	8
Consommation d'air moyenne	l/min	68

019210015 **1921M2**
~~217 €~~ **155 €**

3/8"

27 Nm

0,6 kg

Clquet réversible compact

- Poignée ergonomique en caoutchouc.
- Gaine de protection de la tête.
- Régulateur de vitesse à bouton.
- Échappement de l'air par l'arrière réglable avec silencieux.
- Prise d'air pivotante.



198 mm

Vitesse à vide	tours/min	200
Couple de serrage maximum	Nm	27
Capacité vis/écrou	Cl 8.8	M7●11 mm
Capacité vis/écrou	Cl 12.9	M6●10 mm
Filetage d'arrivée d'air	GAS	1/4"
Pression d'utilisation	bar	6,2
Ø intérieur du tuyau d'air	mm	8
Consommation d'air moyenne	l/min	96

019270008 **1927P** 12"
~~376 €~~ **199 €** PRIX EN BAISSÉ

Clé à chocs réversible en matériau composite

- Légère et équilibrée pour une plus grande facilité d'utilisation.
- Commande d'inversion grâce à un bouton
- 3 niveaux de réglage de la puissance de vissage.
- Échappement de l'air par la poignée.



Vitesse à vide	tours/min	7.500
Mécanisme à percussion		Double frappe
Couple de serrage maximum	Nm	1750
Capacité vis/écrou	Cl 8.8	M24 ● 36 mm
Capacité vis/écrou	Cl 12.9	M20 ● 30 mm
Filetage d'arrivée d'air	GAS	1/4"
Pression d'utilisation	bar	6,2
Ø intérieur du tuyau d'air	mm	10
Consommation d'air moyenne	l/min	290

2 kg

019240025 **1924F** 3/8"
~~243 €~~ **159 €**

Clé à chocs réversible compacte "papillon"

- Ergonomique et compacte pour une utilisation facile dans des espaces restreints et difficiles d'accès.
- Extrêmement légère et maniable.
- Commande d'inversion grâce à un bouton basculant type papillon.
- 3 différents niveaux de puissance en vissage et dévissage.
- Rapport poids/puissance très avantageux qui permet d'atteindre des couples jusqu'à 108 Nm.



108 Nm

0,5 kg

Vitesse à vide	tours/min	12.000
Mécanisme à percussion		Double frappe
Couple de serrage maximum	Nm	108
Capacité vis/écrou	Cl 8.8	M12 ● 18 mm
Capacité vis/écrou	Cl 12.9	M10 ● 16 mm
Filetage d'arrivée d'air	GAS	1/4"
Pression d'utilisation	bar	6,2
Ø intérieur du tuyau d'air	mm	10
Consommation d'air moyenne	l/min	59

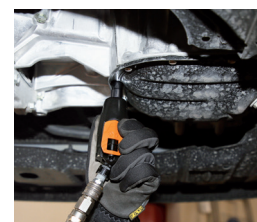

007200912 **720/C12** 12"
~~166 €~~ **99 €** PRIX EN BAISSÉ

Coffret métallique comprenant 12 douilles à chocs

- Dimensions : 10 - 11 - 12 - 13 - 14 - 17 - 19 - 22 - 24 - 27 - 30 - 32 mm



007200483 **720TX/C6** 12"
~~153,50 €~~ **89 €**

Coffret métallique comprenant 6 douilles à chocs TORX

- Dimensions : T30 - T40 - T45 - T50 - T55 - T60



275x120x65 mm

007200525 **720ME/C8** 12"
~~190,50 €~~ **99 €** PRIX EN BAISSÉ

Coffret métallique comprenant 8 douilles à chocs 6 pans mâle

- Dimensions : 5-6-8-10-12-14-17-19 mm

270x120x45 mm



8188F

Sangle d'arrimage extérieure sans-fin, 500 kg, boucle à came en polypropylène haute ténacité (PP)

	L m		€
8188F - 1,5	1,5	081880215	3,10 €
8188F - 2,0	2	081880220	3,35 €
8188F - 2,5	2,5	081880225	3,65 €
8188F - 3,0	3	081880230	3,95 €
8188F - 5,0	5	081880250	4,95 €

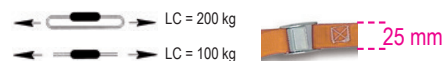

8188C25

Sangle d'arrimage extérieure LC 750 kg, en polypropylène haute ténacité (PES)

	L m		€
8188C25 1,5	1,5	081880315	5,40 €
8188C25 5	5	081880350	7,95 €

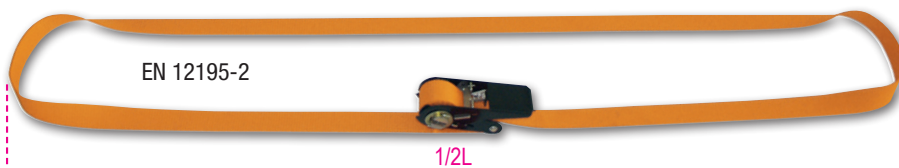

081880750 8188CU/25 12,30 €

Sangle d'arrimage extérieure avec crochets, 400 kg, avec boucle à rochet en polypropylène haute ténacité (PES)

L mm
5

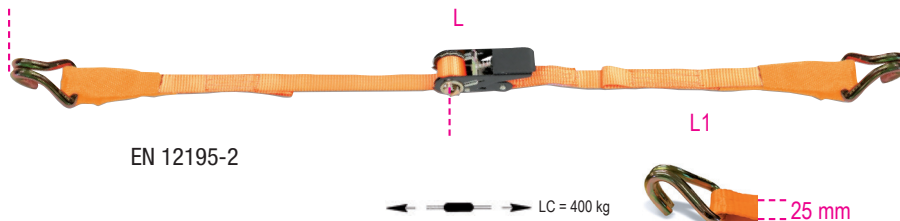

8188CG/25

Sangle d'arrimage extérieure, 2 crochets et boutonnières, 400 kg, avec boucle à rochet en polyester haute ténacité (PES)

	L m	L1 m	L2 m		€
8188CG/25 3	3	480	170	081880430	11,80 €
8188CG/25 5	5	480	170	081880450	12,80 €

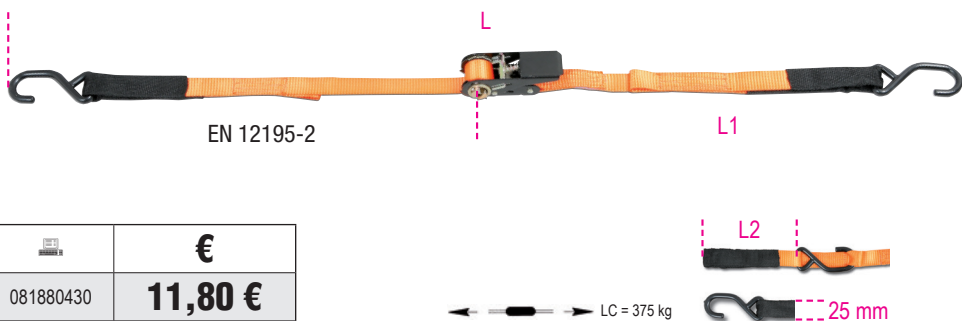

081881530 8188FG2 3 15,60 €

Sangle d'arrimage extérieure, 2 crochets et boutonnières, 250 kg, avec boucle à came en polypropylène haute ténacité (PP)

L m	L1 m	L2 m
3	450	110

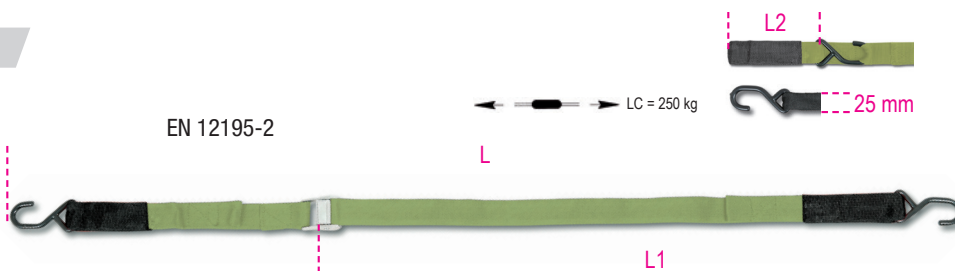



- EMBOUT EN COMPOSITE
- SEMELLE ANTI-PERFORATION EN FIBRE COMPOSITE

EN ISO
20345
2011

7356G
~~127 €~~ **89 €** 460 g

*Chaussure basse O-Gravity
ultra légère en microfibre hydrofuge*

S3 HRO SRC

EU	UK	SKU
38	5	073560038
39	6	073560039
40	6,5	073560040
41	7	073560041
42	8	073560042
43	9	073560043
44	10	073560044
45	10,5	073560045
46	11	073560046
47	12	073560047
48	13	073560048



7357G
~~133,50 €~~ **99 €** 480 g

*Chaussure montante O-Gravity
ultra légère en microfibre hydrofuge*

S3 HRO SRC

EU	UK	SKU
38	5	073570038
39	6	073570039
40	6,5	073570040
41	7	073570041
42	8	073570042
43	9	073570043
44	10	073570044
45	10,5	073570045
46	11	073570046
47	12	073570047
48	13	073570048



7831SN
~~54 €~~ **32 €** **PRIX EN BAISSÉ**

SLIM FIT

*Bermuda de travail
extensible*

- T/C twill, 63 % polyester, 34 % coton, 3 % tissu élastifié, 200 g/m.
- Rempiècement à l'entrejambe.
- Taille extensible sur les côtés.
- Deux grandes poches avant équipées d'une petite poche.
- Deux poches arrière avec fermeture à scratch.
- Grande poche gauche avec fermeture à scratch et porte-badge.
- Poche pour mètre et passant pour marteau.



XS	078310100
S	078310101
M	078310102
L	078310103
XL	078310104
XXL	078310105
XXXL	078310106

7661G
~~78,50 €~~ **45 €** **PRIX EN BAISSÉ**

SLIM FIT

*Bermuda de travail multipoches,
léger et stretch*

- 86% nylon, 14% élasthanne, 140 g/m².
- Poches arrières renforcées en polyester 300D.
- Rempiècement à l'entrejambe.
- Deux grandes poches avant munies d'une fermeture éclair.



XS	076610000
S	076610001
M	076610002
L	076610003
XL	076610004
XXL	076610005
XXXL	076610006

7650
~~104 €~~

55 €

PRIX EN BAISSÉ

TOP
line

SLIM FIT

Pantalon de travail multipoches élastique

- 90 % nylon, 10 % spandex, 260 g/m².
- Poches pour genouillères, poches arrière et genoux renforcés en polyester 600D.
- Rempiècement à l'entrejambe.
- Taille plus haute sur l'arrière pour une meilleure protection du dos.
- Deux grandes poches avant, dont une avec une petite poche à fermeture éclair horizontale.
- Deux poches arrière munies d'une fermeture à scratch.
- Grande poche latérale à soufflet sur la jambe gauche munie d'une fermeture à scratch et dotée d'une petite poche avec fermeture éclair verticale.
- Poche avant sur la jambe droite équipée d'une fermeture éclair horizontale.
- Grandes poches pour genouillères munies d'une fermeture à scratch.
- Poche pour mètre et passant pour marteau.

XS	076500000
S	076500001
M	076500002
L	076500003
XL	076500004
XXL	076500005
XXXL	076500006



7818

REGULAR FIT

Pantalon de travail multipoches avec inserts en tissu extensible

- T/C canvas, 65% polyester, 35% coton, 260 g/m²
- Insert en tissu extensible 90% nylon, 10% spandex; 260 g/m²
- Poches pour genouillères et bas de jambes renforcés en polyester 300D.
- Rempiècement à l'Entrejambe.
- Taille plus haute sur la partie arrière pour une meilleure protection du dos.
- Insert en tissu extensible dans la zone lombaire.
- Insert en tissu extensible à l'intérieur de la jambe pour faciliter le mouvement.
- Taille extensible sur les cotés.
- Deux grandes poches avant, dont une munie d'une petite poche.
- Deux poches arrière avec fermeture type scratch
- Grandes poches latérales avec fermeture type scratch, une avec porte-badge, et une équipée d'un porte-outils.
- Anneau porte-clés à la taille.
- Poches pour genouillères et bas de jambes renforcé.



7818G GRIS
~~83 €~~ **49 €**

PRIX EN BAISSÉ

XS	46	078180000
S	48	078180001
M	50	078180002
L	52	078180003
XL	54	078180004
XXL	56	078180005
XXXL	58	078180006

070610001 7061TC
~~10,60 €~~ **6 €**

Lunettes de protection avec verres en polycarbonate transparent



EN166:2001
EN170
2C-1.2 1F



7818BL BLEU PETROLE
~~83 €~~ **49 €**

PRIX EN BAISSÉ

XS	46	078180100
S	48	078180101
M	50	078180102
L	52	078180103
XL	54	078180104
XXL	56	078180105
XXXL	58	078180106



095250098 9525CM
~~23,10 €~~ **15 €**

NOUVEAU

Casquette "Racing" style snapback camouflage, 100% polyester, avec maille sur l'arrière



095250011 9525TR
~~23,10 €~~ **15 €**

NOUVEAU

Casquette noire type camionneur avec visière incurvée, 50 % coton, 50 % polyester avec arrière en maille



7548M
~~29,50 €~~ **19 €**

NOUVEAU

T-shirt imprimé "Eagle" BETA noir
 100% coton, 150 g/m²



XS	075480400
S	075480401
M	075480402
L	075480403
XL	075480404
XXL	075480405
XXXL	075480406

7548C
~~29,50 €~~ **19 €**

NOUVEAU

T-shirt imprimé "Tools" BETA noir
 100% coton, 150 g/m²



XS	075480500
S	075480501
M	075480502
L	075480503
XL	075480504
XXL	075480505
XXXL	075480506

7637G
~~84,50 €~~ **59 €** **PRIX EN BAISSÉ**

Sweat-shirt technique en polaire avec empiècements en tissu softshell permettant de rester confortablement au chaud

- Tissu principal : polaire 100% polyester, 250 g
- Empiècement : softshell 100D avec polaire couplé, 270 g

PROTECTION

Le tissu utilisé rend le vêtement chaud et confortable, garantissant une protection contre le froid durant le travail

CONFORT ET DURABILITE

Le design ergonomique et léger rend le vêtement extrêmement confortable et fonctionnel.

Les empiècements en softshell améliorent sa robustesse.

LOOK MODERNE

Le design moderne et la combinaison de deux matériaux différents le rendent parfait pour le travail et les loisirs.

XS	076370000
S	076370001
M	076370002
L	076370003
XL	076370004
XXL	076370005
XXXL	076370006



7780QN
~~128,50 €~~ **79 €** **PRIX EN BAISSÉ**



Blouson bomber imperméable design bi-matière, avec capuche, permet de garantir une grande protection et résistance au froid

S	077800201
M	077800202
L	077800203
XL	077800204
XXL	077800205
XXXL	077800206



100% nylon imperméable 300D, et tissu softshell 96% polyester, 4% spandex, rembourrage en polyester 160g/m² avec capuche fixe noir/gris anthracite.

PROTECTION

Au traditionnel tissu en nylon sur la poitrine et le dos, sont ajoutés des empiècements en softshell sur les épaules, les bras et la capuche, améliorant sa résistance à l'eau et au vent.

DESIGN ET INNOVATION

Des deux tissus la combinaison gris anthracite et noir ainsi que le nouveau système de matelassage permettent un confort idéal durant le travail et les loisirs.









1		1760PA/80	38	3040C/S.	58	42/SC9E	22	962C	51	M46	11
142/SC9E	22	1760S	38	3041C	59	42AS/B9N	22	962P	51	M50	11
142C/A12	22	1767PMC	10	3041C/1.	59	437C	31	986	51	M55	11
142SN/SC9	22	1827/K	33	3042C	58	437P	31	9525CM	70	M65	11
1031/S4	28	1833MW	37	3043C	59	437U/09	31	9525TR	70	M69	11
1039	28	1833XSW	37	3043C/4.	59	446/C110	31	9562P2	34	M83	11
1048N 250	28	1836AW	36	3047C	56	6		9562P12	34	M85	11
1057A	28	1838COB	35	3048C	56	601C	26	9562T	34	M86	11
1169GBM/D3	28	1838POCKET	36	3050/CC	56	605DGT/2	26	9710	65	M91	12
1203E/D8P	24	1838SLIM	35	3050/G	60	605E	26	9712	65	M94	12
1207E/TX-D7	24	1838SW	36	3050/KA	60	666	27	9720	65	M96	12
1281BG/A9	24	1839BRW	37	3050/LA	61	7		9740	65	M100	12
1281BG-TX/A8	24	1844 15	35	3050/MS	61	720/C12	67	9742	65	M105	12
1370FT	29	1850D	33	3050/MV	61	720ME/C8	67	9801L	65	M120	12
1392	29	1878	44	3050	60	720TX/C6	67	9802M	65	M128	12
1410/M	47	1879 9,5	44	3054	56	7061TC	70	9803H	65	M129	12
1430/S5	30	1895	64	3055M	57	7356G	69	9841N	65	M134	13
1440	45	1900S 8x10	66	3057	57	7357G	69	9841R	65	M145	13
1440/1A	45	1921B1	66	3070B	54	7548C	71	9851	65	M153	13
1445/1	46	1921M2	66	3070B/1	54	7548M	71	9881U	64	M162	13
1467	49	1924F	67	3070BE/B	55	7637G	71	9882R	64	M195	13
1474DL	46	1927P	67	3070BE/F	55	7650	70	B		M213	13
1474L	46	1927XM	66	3070BE/K	55	7661G	69	BW 2054E-128	15	M230	13
1490/2	43	1949DGT/2	51	3070BE/S	55	7780QN	71	BW 2056E	15	M236	13
1491	43	1949F2	66	3071A	52	7818BL	70	BW 2200E/21	16	M237	13
1493/C30	43	1949GPA	51	3071B	52	7818G	70	BW 4300E/21	19	M240	13
1493/C7	43	1949M	51	3071RS	52	7831SN	69	BW 5924/EM	5	M295	13
1493/X.	43	1956	42	3072N	48	8		BW 5945/2023	3	P	
1497SS	33	1972/K12V-10	40	3073	50	860/C27	24	BW C22E	16	PV1	9
1498/4A	39	1972/K12V-COMBO	40	3074O	50	8188C25	68	BW C43	18	PV1,5	9
1498/8A	39	1972/K20V-13BMC	41	3074O/2	50	8188CG/25	68	C		R	
1498BC/12	39	1982/K12V	40	3074O/M	50	8188CU/25	68	C5	14	RSC22	17
1500N	30	1984/K1200	41	3074O/S	50	8188F	68	C5S	14	RSC23	17
1545/C5M	30	1986/K20V-125	42	3075/CM	53	8188FG	68	C6T	14	RSC23C	17
1547/C6	30	1989RCB	41	3075/K10	54	9		C27S	20	RSC24	6
1599F	10	1994B 20V	42	3075A	53	96BP-AS/SC9	22	C39MD	8	RSC24AXL	7
1650	32	2		3075B	53	96BPC/SC9	22	C39SM	8	RSC24L-CAB	7
1651DGTB	32	2001/BZ27 VU	14	3075MV	53	96T/S5P	23	C41H	20	RSC50 D	4
1658DGTB	32	2080/V12	14	3079/21	47	97BTXL/SC8	23	C45PRO BW	2	RSC50 F	4
1682	32	2250-O	34	3080/C15	49	97TTX/S6	23	C45PRO BX	2	RSC51	21
1692	32	2258N-O	34	3081	49	900/C39	25	C45PRO W	2	V	
1708/20	46	3		3085	49	902R/C6	25	C45PRO X	2	VPM0	13
1712E	33	31/B6N	29	3091	47	910AS/C13	25	C51	21	VPM3	13
1713M/K7	33	31BM/D6	29	3092	47	920A/C17M	25	C56B	10		
1737NX	49	33LT	29	3093/E	47	951/S6	23	C56PL-O	9		
1741B	28	33NR	29	3093/U	47	951GP/S6	23	C59A	10		
1750 500	44	3028	63	3094PA	9	951TX/S6	23	M			
1751CR	44	3028KP	63	3095	48	955	45	M05	11		
1758LG	43	3040C	58	3099	62	956C	45	M13	11		
1758R	44	4		3099T	62	956L	45	M31	11		
1760/IR500	38					957	45	M45	11		

AMEUBLEMENTS SPÉCIFIQUES TROLLEY / MOTO

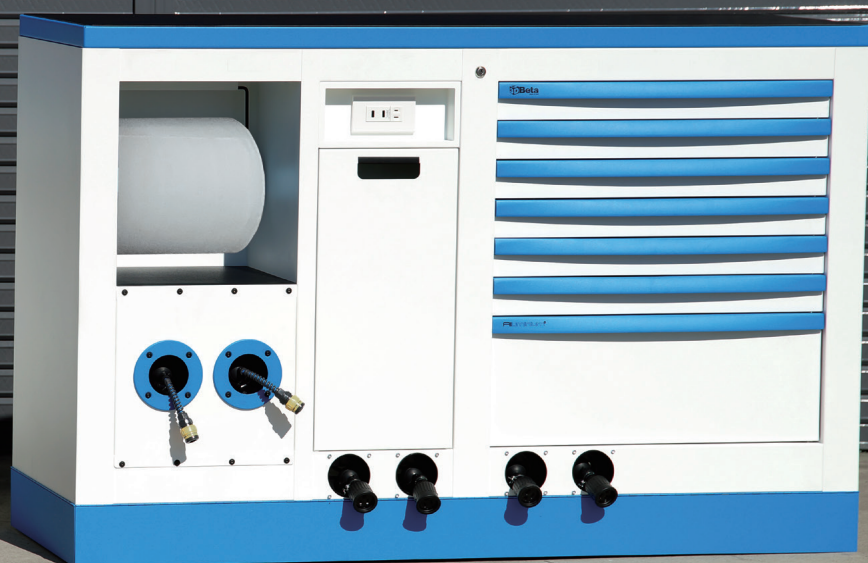

Pour les conceptions et
les réalisations spéciales
consultez nous par mail :

beta.france@beta-tools.com



Beta
AMBASSADOR

FABIO QUARTARARO

Partnership 2024

2024 MotoGP
World Championship



ZFRMOTOS1



ZFRMOTOS1

BETA France - 163 avenue des Tamaris - ZI Athélia IV - 13600 LA CIOTAT
Tél : (+33) 04.91.36.40.10 - www.betafrance.com - beta.france@beta-tools.com

Les photographies sont fournies uniquement à titre indicatif. Beta Utensili S.p.A se réserve le droit de mettre à jour et d'améliorer sa gamme de produits sans préavis