

Beta

RSC50



CATALOGUE 2024 - 2025

PRIX INDICATIFS NETS EN HT

Dans la limite des stocks disponibles - Photos non contractuelles

Beta poursuit ses investissements dans sa production "Made in Italy"
et nous sommes ravis de vous présenter

LA NOUVELLE LIGNE D'AMEUBLEMENT



Beta

RECO

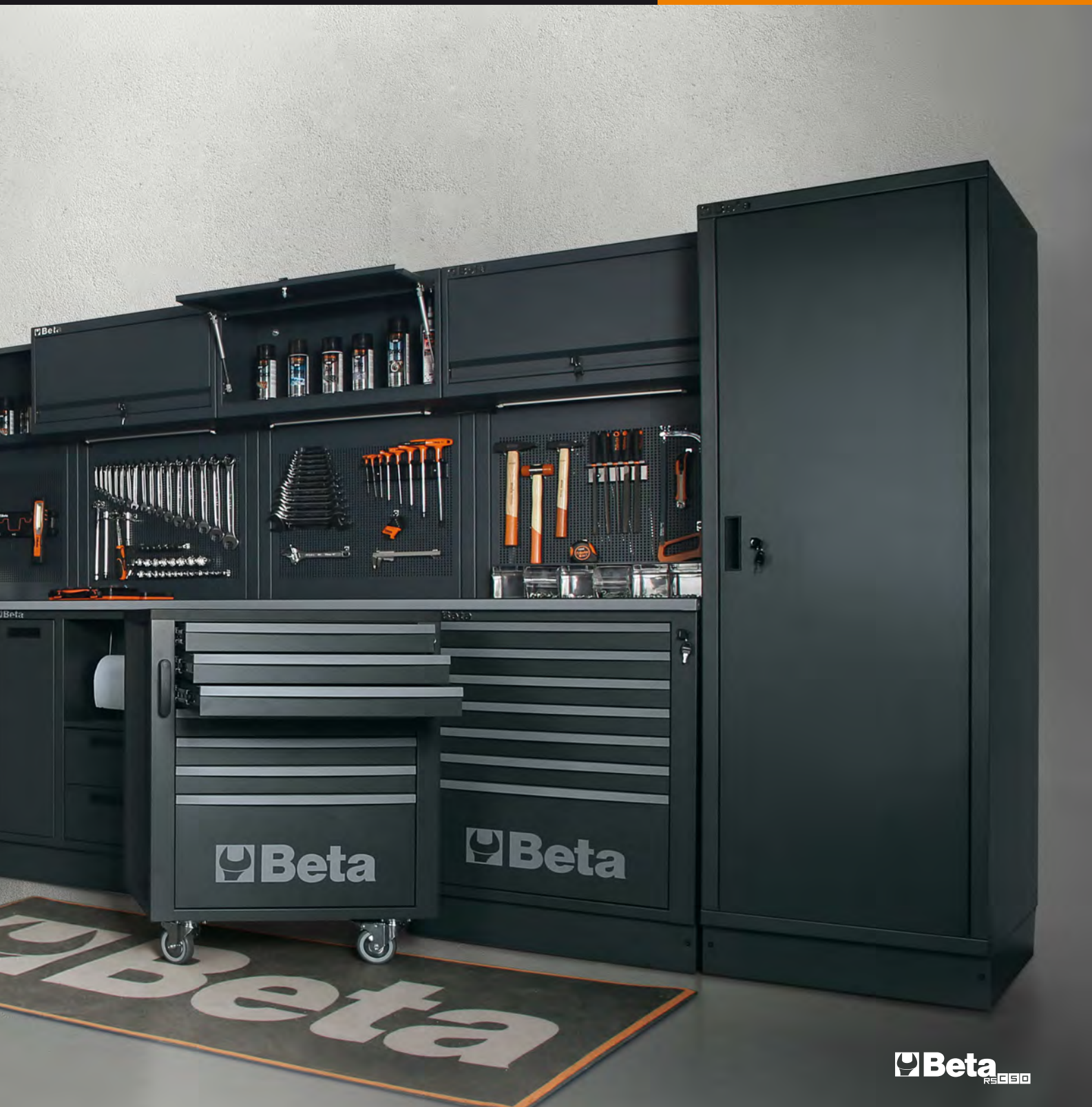

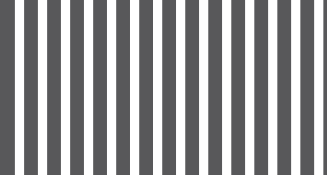

Au fil des années, l'expérience acquise grâce à nos deux gammes actuelles d'ameublement RSC55 et C45PRO nous a permis d'être attentif aux exigences des utilisateurs professionnels. Sa conception s'inspire des notions fondamentales suivantes:

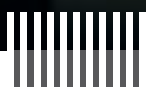

QUALITÉ

Le choix minutieux des matériaux, le souci du détail ainsi que son design moderne font de la gamme RSC50 un produit incomparable dans l'ameublement d'atelier.

MODULARITÉ



Chaque combinaison d'ameublement peut être modifiée ou complétée suivant l'évolution des besoins et les exigences de l'utilisateur.

COMPATIBILITÉ



Les tiroirs, aux dimensions standards Beta (588x367 mm), permettent d'intégrer parfaitement les modules mousses ou thermoformés d'outillage Beta.



FONCTIONNALITÉ ET ROBUSTESSE

Son plan de travail, d'une profondeur de **63 cm**, permet de travailler sur une grande surface, confortable et fonctionnelle.
Prédisposé pour le montage d'un étau, celui-ci permet un travail des plus exigeant.



FACILITÉ D'ASSEMBLAGE

Montage simple et rapide grâce à l'optimisation de la fabrication des différents composants de la gamme.



Le nouvel ameublement RSC50 propose des combinaisons prédéterminées et spécialement conçues par Beta pour l'utilisateur professionnel, mais permet également de concevoir le poste de travail idéal en choisissant parmi les nombreux modules, éléments et accessoires disponibles.

La personnalisation dans les couleurs des poignées des tiroirs et l'éclairage sous les établis et les meubles hauts, font du nouvel ameublement d'atelier RSC50 le choix parfait pour travailler efficacement en toute sécurité.



RSC50

050001045

625 kg

Combinaison comprenant:

- 1 plan de travail de 2240 mm (RSC50 **PG/3-2,2MT**)
- 1 plan de travail de 1495 mm (RSC50 **PG/2-1,5MT**)
- 1 module fixe avec 7 tiroirs (RSC50 **M7**)
- 1 servante mobile avec 7 tiroirs (RSC50 **C7**)
- 1 module de propreté avec 2 tiroirs (RSC50 **MS-2C**)
- 1 angle complet autoportant (RSC50 **AC-G**)
- 1 module fixe avec 5 tiroirs (RSC50 **M5**)
- 1 module fixe à 2 portes (RSC50 **MA**)
- 5 meubles hauts muraux (RSC50 **PM**)
- 5 panneaux porte-outils perforés supérieurs (RSC50 **PFS**)
- 5 panneaux porte-outils perforés inférieurs (RSC50 **PFI**)
- 5 paires d'étriers (RSC50 **P/2MDX-SX**)
- 2 armoires à une porte (RSC50 **A1**)



10.590,00 €

~~17.160,00 €~~

Éco-contribution 20,10 € | Montant Total **10.610,10 €**

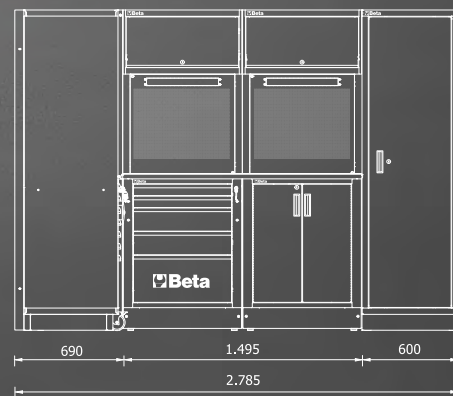
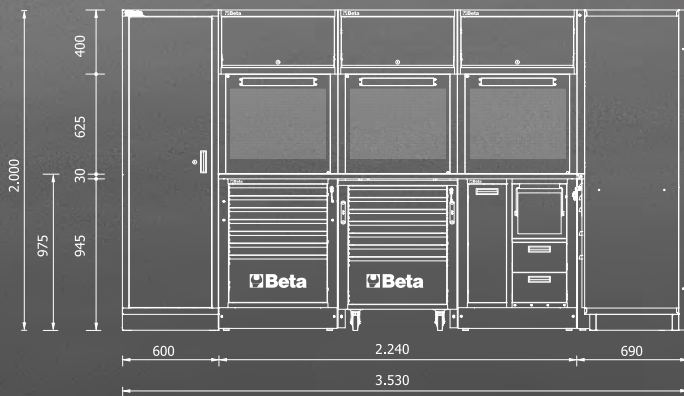

RSC50 L

050001050

541 kg

Combinaison comprenant:

- 1 plan de travail de 2240 mm (RSC50 **PG/3-2,2MT**)
- 1 plan de travail de 750 mm (RSC50 **PG/1-0,7MT**)
- 1 module fixe de propreté (RSC50 **MS-2AVV**) avec 2 enrouleurs intégrés (1 enrouleur de tuyaux d'air comprimé réf 1900S 8x10mm et 1 enrouleur de câbles électriques réf 1844 15-H05/SCK)
- 1 servante mobile à 7 tiroirs (RSC50 **C7**)
- 1 module fixe à 7 tiroirs (RSC50 **M7**)
- 1 angle complet autoportant (RSC50 **AC-G**)
- 1 module fixe à 2 portes (RSC50 **MA**)
- 1 Paroi porte-outils avec volet roulant et structure en aluminium (RSC50 **PS**)
- 2 meubles hauts muraux (RSC50 **PM**)
- 2 panneaux porte-outils perforés supérieurs (RSC50 **PFS**)
- 2 panneaux porte-outils perforés inférieurs (RSC50 **PFI**)
- 2 paires d'étriers (RSC50 **P/2MDX-SX**)
- 2 armoires à 1 porte (RSC50 **A1**)

ENROULEURS INCLUS



1900S 8x10



1844 15-H05/SCK



9.150,00 €

~~15.090,00 €~~

Éco-contribution | Montant Total
19,13 € | **9.169,13 €**



35

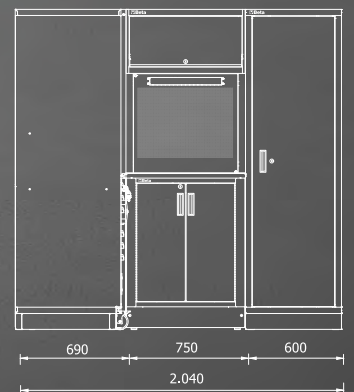
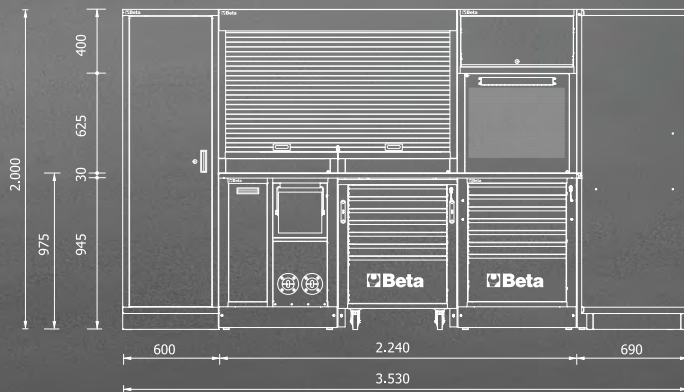

RSC50

050001000

534 kg

Combinaison complète comprenant:

- 1 armoire à 1 porte (RSC50 A1)
- 1 plan de travail de 750 mm (RSC50 PG/1-0,7MT)
- 1 plan de travail de 2240 mm (RSC50 PG/3-2,2MT)
- 1 servante mobile à 7 tiroirs (RSC50 C7)
- 1 module fixe à 4 tiroirs (RSC50 M4)
- 1 module fixe à 7 tiroirs (RSC50 M7)
- 1 module fixe de propreté (RSC50 MS-AVV) avec enrouleur de tuyaux d'air comprimé réf 1900S 8x10 mm
- 1 paroi porte-outils avec volet roulant et structure en aluminium (RSC50 PS)
- 2 meubles hauts muraux (RSC50 PM)
- 2 panneaux porte-outils perforés supérieurs (RSC50 PFS)
- 2 panneaux porte-outils perforés inférieurs (RSC50 PFI)
- 2 paires d'étriers (RSC50 P/2MDX-SX)
- 1 armoire à 2 portes (RSC50 A2)

ENROULEUR INCLUS



1900S 8x10

8.950,00 €

~~13.650,00 €~~

Éco-contribution 19,25 € | Montant Total 8.969,25 €





RSC50 MS-AVV

RSC50 PS

RSC50 PM

RSC50 PFI - RSC50 PFS

RSC50 PG/3-2,2MT

RSC50 A2

RSC50 C7

RSC50 M4

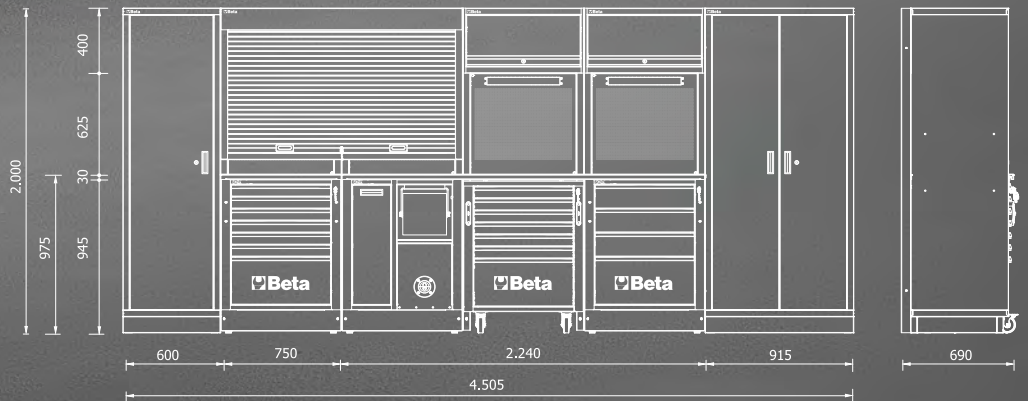

RSC50 H

050001040

417 kg

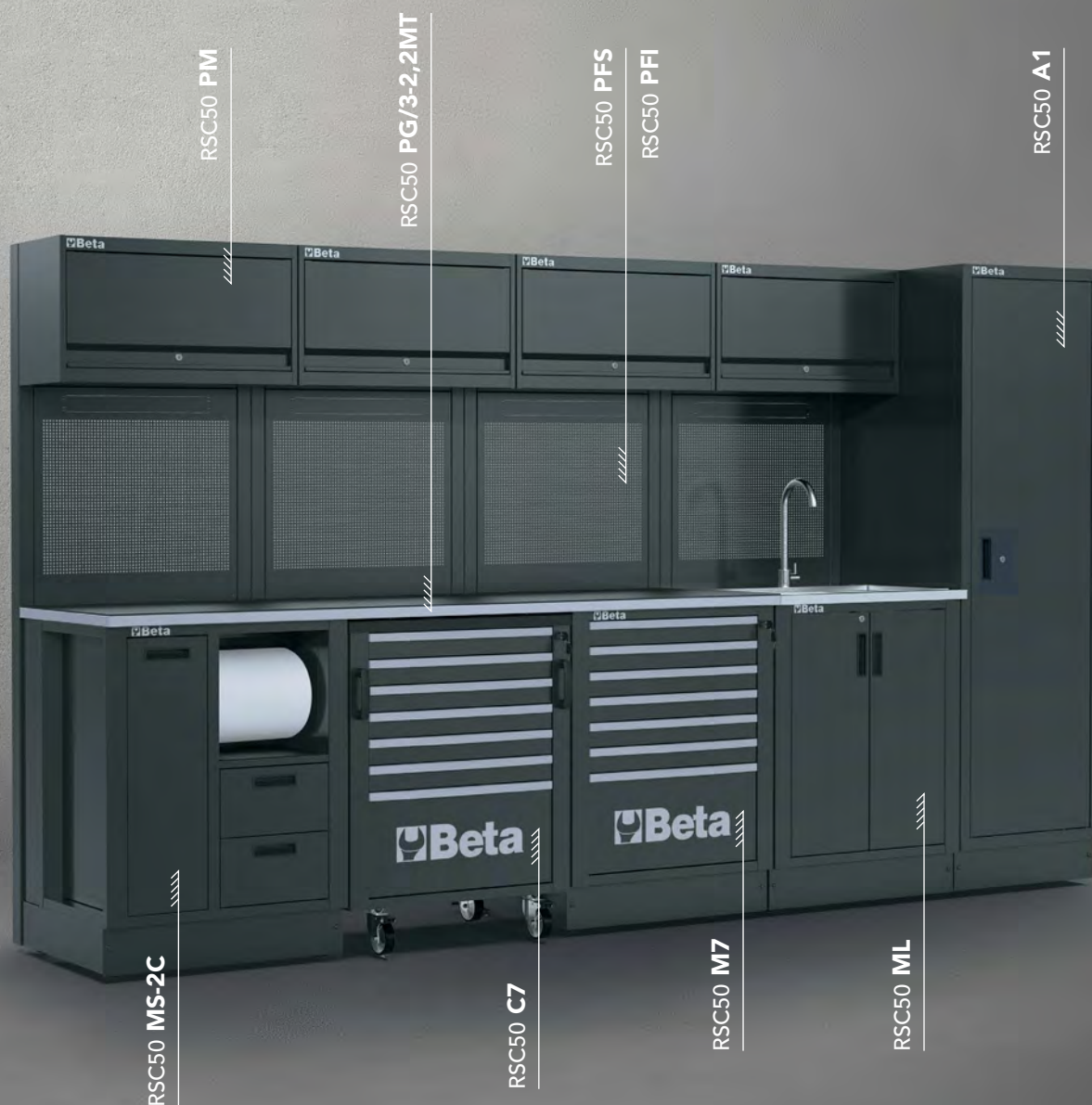

Combinaison comprenant:

- 1 plan de travail de 2240 mm (RSC50 PG/3-2,2MT)
- 1 module fixe de propreté avec 2 tiroirs (RSC50 MS-2C)
- 1 servante mobile à 7 tiroirs (RSC50 C7)
- 1 module fixe à 7 tiroirs (RSC50 M7)
- 1 module fixe avec évier intégré (RSC50 ML)
- 4 meubles hauts muraux (RSC50 PM)
- 4 panneaux porte-outils perforés supérieurs (RSC50 PFS)
- 4 panneaux porte-outils perforés inférieurs (RSC50 PFI)
- 4 paires d'étriers (RSC50 P/2MDX-SX)
- 1 armoire à 1 porte (RSC50 A1)

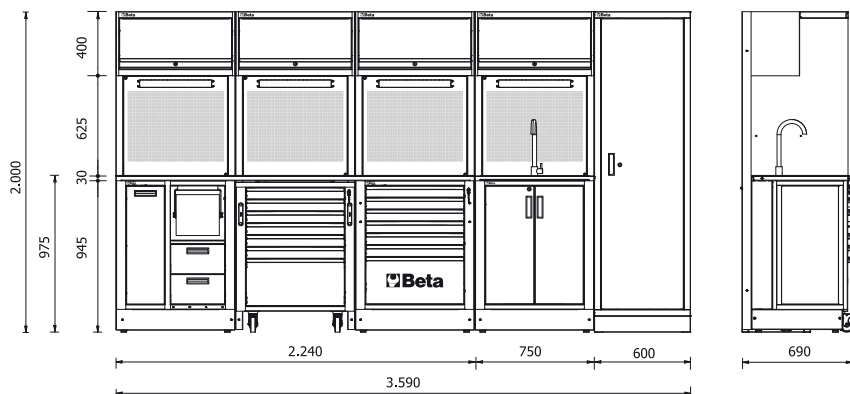

7.290,00 €

~~11.840,00 €~~

Éco-contribution 13,74 € | Montant Total **7.303,74 €**



Combinaison comprenant:

- 1 plan de travail de 2240 mm (RSC50 PG/3-2,2MT)
- 1 module fixe de propreté (RSC50 MS-2AVV) avec 2 enrouleurs intégrés (1 enrouleur de tuyaux d'air comprimé réf 1900S 8x10mm et 1 enrouleur de câbles électriques réf 1844 15-H05/SCK)
- 1 servante mobile à 7 tiroirs (RSC50 C7)
- 1 module fixe à 4 tiroirs (RSC50 M4)
- 3 meubles haut muraux (RSC50 PM)
- 3 panneaux porte-outils perforés supérieurs (RSC50 PFS)
- 3 panneaux porte-outils perforés inférieurs (RSC50 PFI)
- 3 paires d'étriers (RSC50 P/2MDX-SX)
- 1 armoire à 2 portes (RSC50 A2)

ENROULEURS INCLUS



1900S 8x10



1844 15-H05/SCK

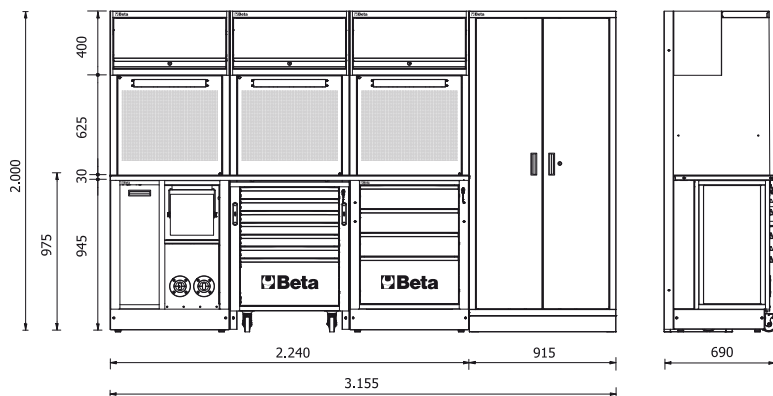

6.590,00 €

~~10.120,00 €~~

Éco-contribution 13,15 € | Montant Total **6.603,15 €**

RSC50 F

050001030

361 kg



Combinaison comprenant:

- 1 plan de travail de 2240 mm (RSC50 PG/3-2,2MT)
- 1 module fixe à 7 tiroirs (RSC50 M7)
- 1 servante mobile à 7 tiroirs (RSC50 C7)
- 1 module fixe de propreté avec 2 tiroirs (RSC50 MS-2C)
- 3 meubles hauts muraux (RSC50 PM)
- 3 panneaux porte-outils perforés supérieurs (RSC50 PFS)
- 3 panneaux porte-outils perforés inférieurs (RSC50 PFI)
- 3 paires d'étriers (RSC50 P/2MDX-SX)
- 1 armoire à 2 portes (RSC50 A2)



5.990,00 €

~~9.780,00 €~~

Éco-contribution 11,66 € | Montant Total 6.001,66 €

RSC50 E

050001025

266 kg



Combinaison comprenant:

- 1 plan de travail de 2240 mm (RSC50 PG/3-2,2MT)
- 1 module fixe de propreté avec 2 tiroirs (RSC50 MS-2C)
- 1 module fixe à 7 tiroirs (RSC50 M7)
- 1 module fixe à 2 portes (RSC50 MA)
- 3 meubles hauts muraux (RSC50 PM)
- 3 panneaux porte-outils perforés supérieurs (RSC50 PFS)
- 3 panneaux porte-outils perforés inférieurs (RSC50 PFI)
- 3 paires d'étriers (RSC50 P/2MDX-SX)

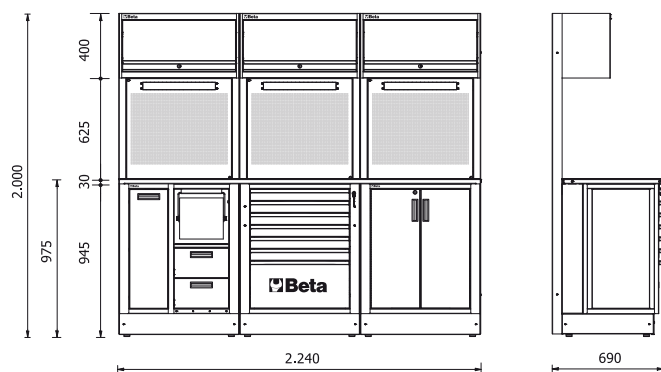

5.190,00 €

~~8.000,00 €~~

Éco-contribution 7,63 € | Montant Total 5.197,63 €

RSC50 D

050001020

230 kg



Combinaison comprenant:

- 1 plan de travail de 1495 mm (RSC50 PG/2-1,5MT)
- 1 module fixe à 5 tiroirs (RSC50 M5)
- 1 module fixe à 2 portes (RSC50 MA)
- 2 meubles hauts muraux (RSC50 PM)
- 2 panneaux porte-outils perforés supérieurs (RSC50 PFS)
- 2 panneaux porte-outils perforés inférieurs (RSC50 PFI)
- 2 paires d'étriers (RSC50 P/2MDX-SX)
- 1 armoire à 1 porte (RSC50 A1)

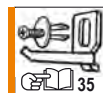

3.690,00 €

~~6.170,00 €~~

Éco-contribution 8,03 € | Montant Total **3.698,03 €**

RSC50 C

050001015

258 kg



Combinaison comprenant:

- 1 plan de travail de 1495 mm (RSC50 PG/2-1,5MT)
- 1 module fixe de propreté avec 2 tiroirs (RSC50 MS-2C)
- 1 module fixe à 7 tiroirs (RSC50 M7)
- 2 meubles hauts muraux (RSC50 PM)
- 2 panneaux porte-outils perforés supérieurs (RSC50 PFS)
- 2 panneaux porte-outils perforés inférieurs (RSC50 PFI)
- 2 paires d'étriers (RSC50 P/2MDX-SX)
- 1 armoire à 1 porte (RSC50 A1)

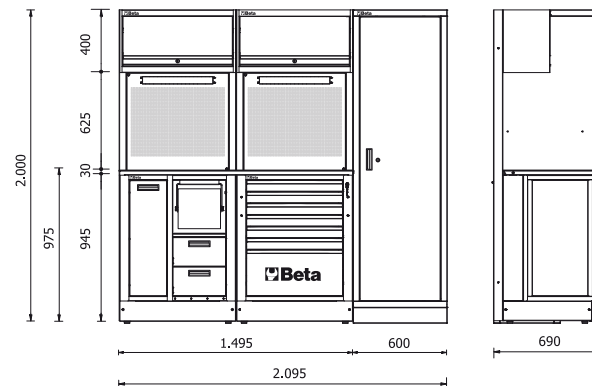

4.190,00 €

~~6.450,00 €~~

Éco-contribution 7,17 € | Montant Total **4.197,17 €**

RSC50 B

050001010

188 kg



Combinaison comprenant:

- 1 plan de travail de 1495 mm (RSC50 PG/2-1,5MT)
- 1 module fixe à 2 portes (RSC50 MA)
- 1 module fixe à 7 tiroirs (RSC50 M7)
- 1 Paroi porte-outils avec volet roulant et structure en aluminium (RSC50 PS)

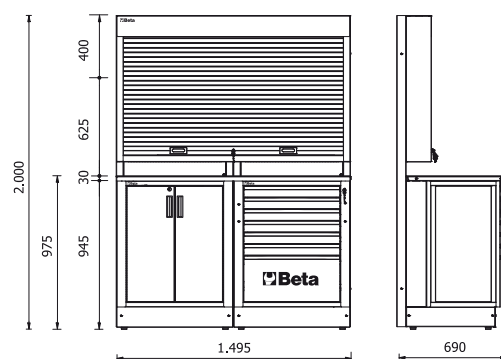

3.650,00 €

~~5.630,00 €~~

Éco-contribution 6,90 € | Montant Total **3.656,90 €**



RSC50 A

050001005

192 kg



Combinaison comprenant:

- 1 plan de travail de 1495 mm (RSC50 PG/2-1,5MT)
- 1 module fixe à 7 tiroirs (RSC50 M7)
- 1 module fixe de propreté à 2 tiroirs (RSC50 MS-2C)
- 2 meubles hauts muraux (RSC50 PM)
- 2 panneaux porte-outils perforés supérieurs (RSC50 PFS)
- 2 panneaux porte-outils perforés inférieurs (RSC50 PFI)
- 2 paires d'étriers (RSC50 P/2MDX-SX)

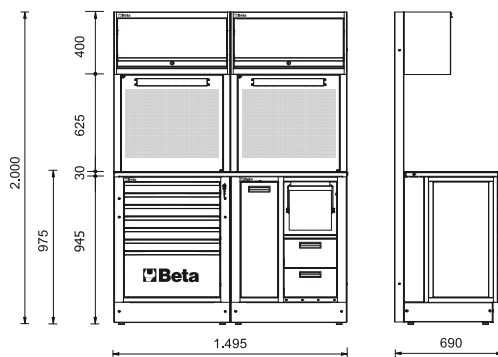

3.690,00 €

~~5.650,00 €~~

Éco-contribution 5,13 € | Montant Total **3.695,13 €**



RSC50 P Plan de travail pour la combinaison d'ameublement d'atelier RSC50

- Plan de travail en tôle vernie avec un revêtement en PVC antichoc, anti-rayures et résistant aux huiles et aux hydrocarbures
- Livré avec deux caches extérieurs emboîtables
- Permet le montage de profilés aluminium avec ruban LED réf : 5000 RSC50/PLED ou 5000 RSC50/PLED-ST (non inclus), pour éclairer la zone de travail



• Livré avec deux caches extérieurs emboîtables.



RAL 7046	L mm	P mm	kg			
RSC50 PG/1-0,7MT	750	630	12,4	050001107	300,00 € 463,00 €	Éco-contribution 0,44 € Montant Total 300,44 €
RSC50 PG/2-1,5MT	1.495	630	24,5	050001114	455,00 € 698,00 €	Éco-contribution 1,03 € Montant Total 456,03 €
RSC50 PG/3-2,2MT	2.240	630	36,5	050001122	590,00 € 853,00 €	Éco-contribution 1,46 € Montant Total 591,46 €



RAL 7016	L mm	P mm	kg			
RSC50 PA/1-0,7MT	750	630	12,4	050001108	300,00 € 463,00 €	Éco-contribution 0,44 € Montant Total 300,44 €
RSC50 PA/2-1,5MT	1.495	630	24,5	050001115	455,00 € 698,00 €	Éco-contribution 1,03 € Montant Total 456,03 €
RSC50 PA/3-2,2MT	2.240	630	36,5	050001123	590,00 € 853,00 €	Éco-contribution 1,46 € Montant Total 591,46 €

RSC50 RB Revêtement PVC antichoc, anti-rayures et résistant aux huiles et aux hydrocarbures

Indispensable pour la protection des plans de travail

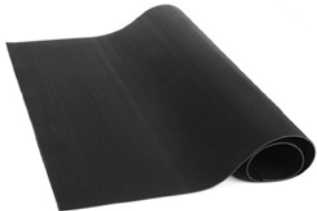

RSC50 RB/0,63	Plan de travail d'angle 630x630 mm	050001140	32,00 € 49,00 €	Éco-contribution 0,18 € Montant Total 32,18 €
RSC50 RB/0,75	Plan de travail 750 mm	050001141	38,00 € 59,00 €	Éco-contribution 0,21 € Montant Total 38,21 €
RSC50 RB/1,5	Plan de travail 1.495 mm	050001142	75,00 € 115,00 €	Éco-contribution 0,42 € Montant Total 75,42 €
RSC50 RB/2,2	Plan de travail 2.240 mm	050001143	111,00 € 169,00 €	Éco-contribution 0,63 € Montant Total 111,63 €

1599P

015990025

9,5 kg

Étau parallèle d'établi

- Mâchoires trempées
- Enclume avec ample surface vernie
- Base carrée en acier

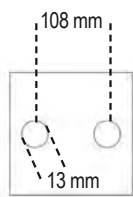

219,00 €
~~385,00 €~~

RSC50 T3

050001253

22,3 kg

Chariot équipé de 3 étagères pour la combinaison d'ameublement d'atelier RSC50

- 4 roues directionnelles, Ø 100 mm (deux 2 équipées de freins)
- Capacité de charge statique : 200 kg (repartie sur les 3 étagères)

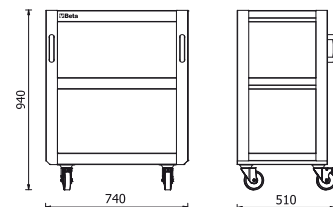

182,00 €
~~280,00 €~~

Éco-contribution 0,92 € | Montant Total **182,92 €**

RSC50 C5

050001205

51,4 kg

800 kg



Servante mobile à 5 tiroirs

pour la combinaison d'ameublement d'atelier RSC50

- 5 tiroirs (588x367 mm) montés sur glissières à billes de précision.
- 4 roues directionnelles, Ø 100 mm (dont deux équipées d'un frein)
- Fonds des tiroirs protégés par un tapis en néoprène.
- Serrure de sécurité centralisée frontale
- Tiroirs conçus pour l'emplacement de 4 modules d'outillage BETA
- Poignées intégrées dans la structure afin de faciliter la manipulation

h	max
70 mm	25 kg
140 mm	30 kg
280 mm	35 kg

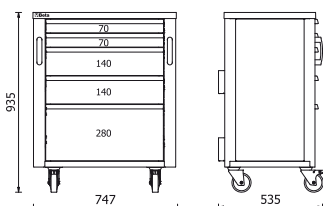
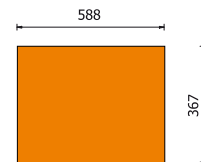

1.085,00 €

~~1.650,00 €~~

Éco-contribution 2,05 € | Montant Total 1.087,05 €

RSC50 C7

050001207

56,3 kg

800 kg



Servante mobile à 7 tiroirs

pour la combinaison d'ameublement d'atelier RSC50

- 7 tiroirs (588x367 mm) montés sur glissières à billes de précision.
- 4 roues directionnelles, Ø 100 mm (dont deux équipées d'un frein)
- Fonds des tiroirs protégés par un tapis en néoprène
- Serrure de sécurité centralisée frontale
- Tiroirs conçus pour l'emplacement de 4 modules d'outillage BETA
- Poignées intégrées dans la structure afin de faciliter la manipulation

h	max
70 mm	25 kg
280 mm	35 kg

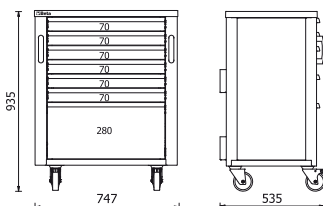
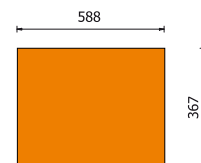

1.120,00 €

~~1.715,00 €~~

Éco-contribution 2,25 € | Montant Total 1.122,25 €

RSC50 C8

050001208

59 kg

800 kg



Servante mobile à 8 tiroirs

pour la combinaison d'ameublement d'atelier RSC50

- 8 tiroirs (588x367 mm) montés sur glissières à billes de précision.
- 4 roues directionnelles, Ø 100 mm (dont deux équipées d'un frein)
- Fonds des tiroirs protégés par un tapis en néoprène
- Serrure de sécurité centralisée frontale
- Tiroirs conçus pour l'emplacement de 4 modules d'outillage BETA
- Poignées intégrées dans la structure afin de faciliter la manipulation

h	max
70 mm	25 kg
140 mm	30 kg

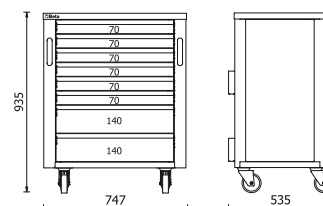
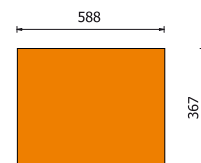

1.150,00 €

~~1.760,00 €~~

Éco-contribution 2,30 € | Montant Total 1.152,30 €

RSC50 M4

050001224

44,5 kg



Module fixe à 4 tiroirs

pour la combinaison d'ameublement d'atelier RSC50

- 4 tiroirs (588x367 mm) montés sur glissières à billes de précision
- Fonds des tiroirs protégés par un tapis en néoprène
- Serrure de sécurité centralisée frontale
- Avec pieds réglables en hauteur
- Tiroirs conçus pour l'emplacement de 4 modules d'outillage BETA

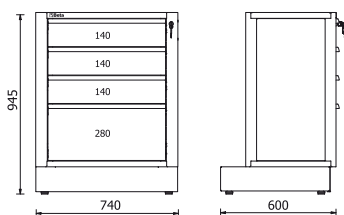

h	max
140 mm	30 kg
280 mm	35 kg

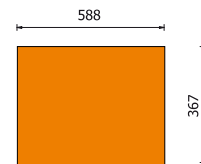

910,00 €

~~1.390,00 €~~

Éco-contribution 1,78 € | Montant Total 911,78 €

RSC50 M5

050001225

47 kg



Module fixe à 5 tiroirs

pour la combinaison d'ameublement d'atelier RSC50

- 5 tiroirs (588x367 mm) montés sur glissières à billes de précision
- Fonds des tiroirs protégés par un tapis en néoprène
- Serrure de sécurité centralisée frontale
- Avec pieds réglables en hauteur
- Tiroirs conçus pour l'emplacement de 4 modules d'outillage BETA

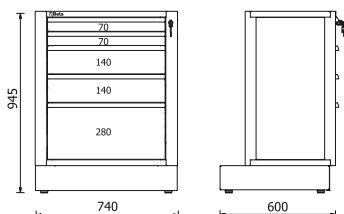

h	max
70 mm	25 kg
140 mm	30 kg
280 mm	35 kg

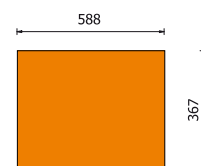

940,00 €

~~1.430,00 €~~

Éco-contribution 1,88 € | Montant Total 941,88 €

RSC50 M7

050001227

52 kg



Module fixe à 7 tiroirs

pour la combinaison d'ameublement d'atelier RSC50

- 7 tiroirs (588x367 mm) montés sur glissières à billes de précision
- Fonds des tiroirs protégés par un tapis en néoprène
- Serrure de sécurité centralisée frontale
- Avec pieds réglables en hauteur
- Tiroirs conçus pour l'emplacement de 4 modules d'outillage BETA

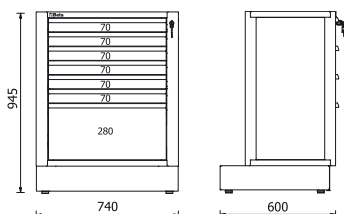

h	max
70 mm	25 kg
280 mm	35 kg

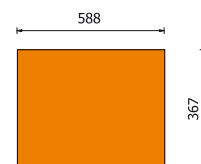

980,00 €

~~1.500,00 €~~

Éco-contribution 2,08 € | Montant Total 982,08 €

RSC50 M8

050001228

53,2 kg



Module fixe à 8 tiroirs

pour la combinaison d'ameublement d'atelier RSC50

- 8 tiroirs (588x367 mm) montés sur glissières à billes de précision
- Fonds des tiroirs protégés par un tapis en néoprène
- Serrure de sécurité centralisée frontale
- Avec pieds réglables en hauteur
- Tiroirs conçus pour l'emplacement de 4 modules d'outillage BETA

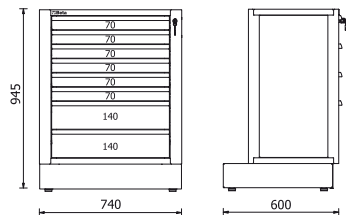

h	max
70 mm	25 kg
140 mm	30 kg

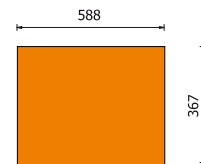

€ 1.010,00

~~€ 1.540,00~~

Éco-contribution 2,13 € | Montant Total 1.012,13 €

RSC50 M10

050001230

58,2 kg



Module fixe à 10 tiroirs

pour la combinaison d'ameublement d'atelier RSC50

- 10 tiroirs (588x367 mm) montés sur glissières à billes de précision.
- Fonds des tiroirs protégés par un tapis en néoprène
- Serrure de sécurité centralisée frontale
- Avec pieds réglables en hauteur
- Tiroirs conçus pour l'emplacement de 4 modules d'outillage BETA

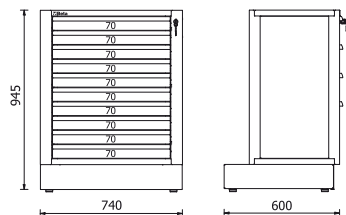

h	max
70 mm	25 kg

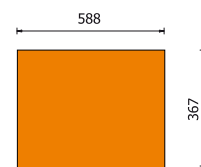

1.060,00 €

~~1.615,00 €~~

Éco-contribution 2,32 € | Montant Total 1.062,32 €

RSC50 MS-2C

050001243

57 kg



Module fixe de propreté (VIDE)

pour la combinaison d'ameublement d'atelier RSC50

- 2 tiroirs de dimensions 310x370 mm et d'une hauteur de 180 mm
- Avec pieds réglables en hauteur
- Compartiment permettant le rangement d'un rouleau de papier

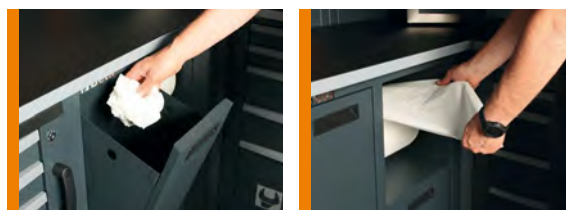

- Poubelle intégrée

- Compartiment pour rouleau de papier

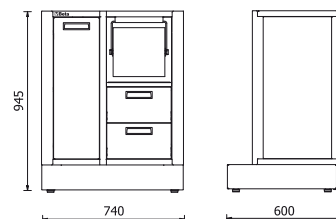

890,00 €

~~1.370,00 €~~

Éco-contribution 2,20 € | Montant Total 892,20 €

RSC50 MS-AVV

050001241

41,5 kg



Module fixe de propreté (VIDE)

pour la combinaison d'ameublement d'atelier RSC50

Permet l'intégration d'un enrouleur, à choisir parmi les modèles suivants :

- Enrouleurs de tuyaux d'air comprimé réf : 1900S 8x10 mm
- Enrouleurs de câbles électriques réf : 1843 15-H05, 1844 10-H05, 1844 15-H05, 1844 15-H07, 1844 15-H05/SCK, 1844 15-H07/SCK, 1845 12-H05, 1846 10-H05, 1846 10-H07 et 1846 15-H05
- Poubelle intégrée
- Compartiment permettant le rangement d'un rouleau de papier
- Avec pieds réglables en hauteur

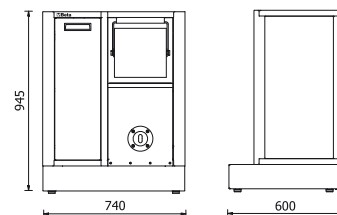

850,00 €

~~1.300,00 €~~

Éco-contribution 1,79 € | Montant Total 851,79 €

RSC50 MS-2AVV

050001242

41,7 kg



Module fixe de propreté (VIDE)

pour la combinaison d'ameublement d'atelier RSC50

Permet l'intégration de **2 enrouleurs** à choisir parmi les modèles suivants :

- Enrouleurs de tuyaux d'air comprimé réf : 1900S 8x10 mm
- Enrouleurs de câbles électriques réf : 1843 15-H05, 1844 10-H05, 1844 15-H05, 1844 15-H07, 1844 15-H05/SCK, 1844 15-H07/SCK, 1845 12-H05, 1846 10-H05, 1846 10-H07 et 1846 15-H05
- Poubelle incorporée
- Compartiment permettant le rangement d'un rouleau de papier
- Avec pieds réglables en hauteur

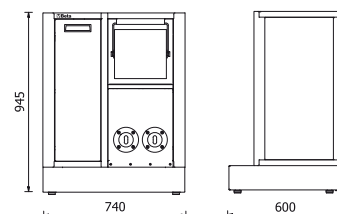

880,00 €

~~1.345,00 €~~

Éco-contribution 1,80 € | Montant Total 881,80 €

RSC50 MA

050001222

34 kg



Module fixe à 2 portes

pour la combinaison d'ameublement d'atelier RSC50

- Avec serrure de sécurité frontale
- Étagère intérieure réglable en hauteur
- Dimensions intérieures: 615 x 435 x 740 mm
- Avec pieds réglables en hauteur

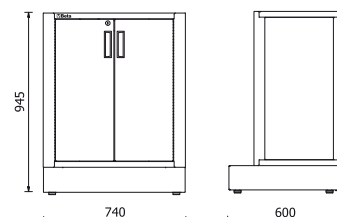

750,00 €

~~1.160,00 €~~

Éco-contribution 1,06 € | Montant Total 751,06 €

RSC50 CS

050001245

36 kg



Module fixe pour le tri des déchets pour la combinaison d'ameublement d'atelier RSC50

- Double compartiment amovible (588 x 355 x 580 mm) montés sur glissières à billes de précision.
- 2 grands compartiments pour le tri des déchets
- Avec pieds réglables en hauteur

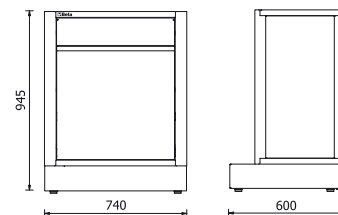

880,00 €

~~1.345,00 €~~

Éco-contribution 1,14 € | Montant Total 881,14 €

RSC50 ML

050001244

33,5 kg



Module fixe avec évier intégré pour la combinaison d'ameublement d'atelier RSC50

- Bac en acier inoxydable
- Livré avec :
 - 1 mitigeur
 - 1 système de vidange
 - 1 bouchon d'évier
 - 1 bouchon filtrant
 - 1 distributeur de savon

Module fixe à 2 portes avec serrure de sécurité frontale :

- Dimensions intérieures 615 x 435 x 575 mm
- Avec pieds réglables en hauteur

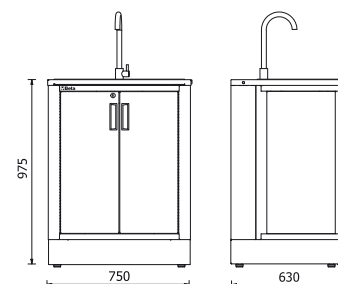

890,00 €

~~1.445,00 €~~

Éco-contribution 1,88 € | Montant Total 891,88 €

RSC50 MDO

050001250

74 kg



Module fixe de distribution d'huile pour la combinaison d'ameublement d'atelier RSC50

- 2 enrouleurs intégrés avec tuyau flexible de 7 m - 1/2"
- Fourni avec 2 pistolets équipés d'un compte-litres numérique et d'un ramasse-gouttes automatique.
- Débit max.: 30 l/min
- Viscosité: 8 à 2000 mPa.s

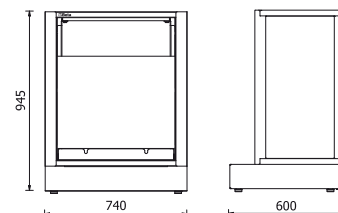

1.930,00 €

~~2.940,00 €~~

Éco-contribution 1,19 € | Montant Total 1.931,19 €

RSC50 A1

050001411 **66 kg**

Armoire à 1 porte en tôle pour l'ameublement d'atelier RSC50

- 4 étagères amovibles réglables en hauteur
- Avec serrure de sécurité
- Dimensions intérieures: 590x615 mm
- Avec pieds réglables en hauteur

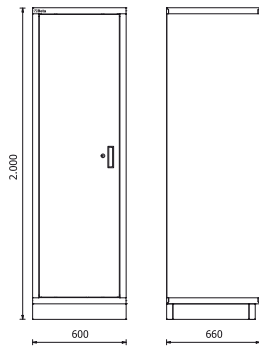

520,00 € ~~800,00 €~~

Éco-contribution 2,04 € | Montant Total 522,04 €

RSC50 A2

050001412 **90 kg**

Armoire à 2 portes en tôle pour l'ameublement d'atelier RSC50

- 4 étagères amovibles réglables en hauteur
- Avec serrure de sécurité
- Dimensions intérieures: 910x615 mm
- Avec pieds réglables en hauteur

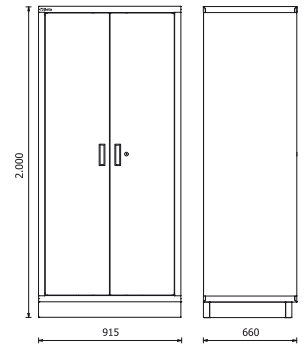

790,00 € ~~1.225,00 €~~

Éco-contribution 2,84 € | Montant Total 792,84 €

RSC50 A1/R59

050001913 **3,3 kg**

Etagère intérieure pour armoire RSC50 A1



605x596 mm

38,00 € ~~58,00 €~~

RSC50 A2/R91

050001915 **4,7 kg**

Etagère intérieure pour armoire RSC50 A2



911x596 mm

56,00 € ~~86,00 €~~

RSC50 A1/RB59

050001914 **3,4 kg**

Etagère intérieure avec tringle à vêtements pour armoire RSC50 A1



605x596 mm

43,00 € ~~67,00 €~~



10 kg

RSC50 PFS



050001312

2,5 kg

Panneau porte-outils perforé supérieur pour la combinaison d'ameublement d'atelier RSC50

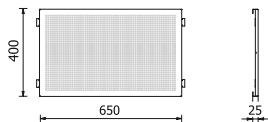
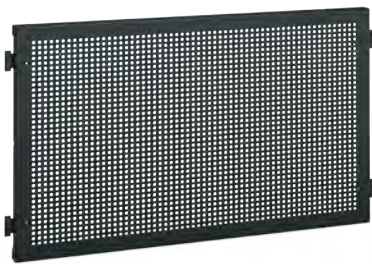

100,00 €

~~154,00 €~~

Éco-contribution 0,10 € | Montant Total 100,10 €

RSC50 PFI



050001313

3,8 kg

Panneau porte-outils perforé inférieur pour la combinaison d'ameublement d'atelier RSC50



• Possibilité d'y insérer un bloc multiprises 19" (non inclus)

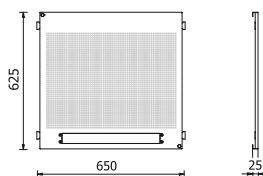

110,00 €

~~176,00 €~~

Éco-contribution 0,15 € | Montant Total 110,15 €

RSC50 P/2MDX-SX



050001352

8,5 kg

Paire d'étriers pour combinaison d'équipement d'atelier RSC50

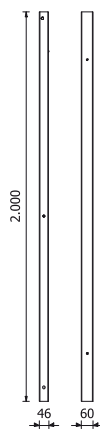

130,00 €

~~210,00 €~~

Éco-contribution 0,21 € | Montant Total 130,21 €

RSC50 KPF



050001310

14,8 kg

Kit de panneaux d'outils perforés pour la combinaison d'ameublement d'atelier RSC50



- 1 panneau porte-outils perforé inférieur de 650 x 400 x 25 mm, avec possibilité d'insérer un bloc multiprises (non inclus)
- 1 panneau porte-outils perforé supérieur de 650 x 625 x 25 mm
- 1 paire d'étrier

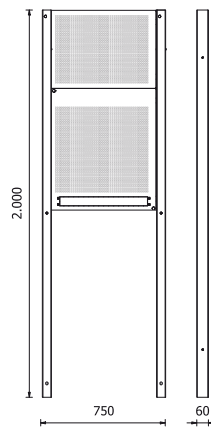

350,00 €

~~540,00 €~~

Éco-contribution 0,46 € | Montant Total 350,46 €

RSC50 PM



050001302

14 kg

Meuble haut mural

pour la combinaison d'ameublement d'atelier RSC50

- Équipé de ressorts à gaz, facilitant l'ouverture et la fermeture de la porte
- Permet le montage de profilés aluminium avec ruban LED réf : 5000 RSC50/PLED ou 5000 RSC50/PLED-ST (non inclus), pour éclairer la zone de travail

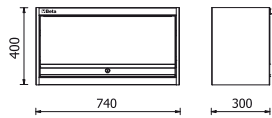

320,00 €

~~500,00 €~~

Éco-contribution 0,55 € | Montant Total **320,55 €**

RSC50 MTP



050001305

6,5 kg

Étagère triangulaire

pour la combinaison d'ameublement d'atelier RSC50

- Permet le montage de profilés aluminium avec ruban LED réf : 5000 RSC50/PLED ou 5000 RSC50/PLED-ST (non inclus), pour éclairer la zone de travail



740x300x400 mm

160,00 €

~~255,00 €~~

Éco-contribution 0,29 € | Montant Total **160,29 €**

RSC50 PS



050001360

77 kg



Paroi porte-outils avec volet roulant et structure en aluminium

pour la combinaison d'ameublement d'atelier RSC50

- Panneaux perforés amovibles facilitant le rangement des outils
- Fournie avec sa structure autoportante
- Possibilité de le combiner avec l'établi d'une longueur de 1495 mm

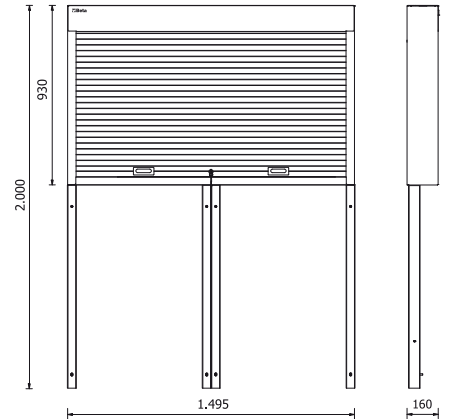

1.390,00 €

~~2.270,00 €~~

Éco-contribution 2,51 € | Montant Total **1.392,51 €**

RSC50 KAI



16 kg



Module angulaire bas 630x630 mm avec pieds réglables en hauteur

- Plan de travail en tôle vernie (630x630 mm) avec un revêtement en PVC antichoc, anti-rayures et résistant aux huiles et aux hydrocarbures

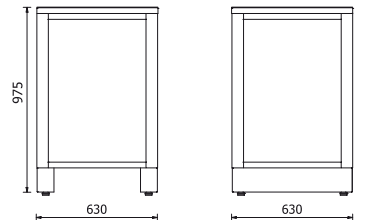

RSC50 KAI-G



050001335

660,00 €

~~1.010,00 €~~

Éco-contribution 0,50 €
Montant Total **660,50 €**

RAL 7046



RSC50 KAI-A



050001336

660,00 €

~~1.010,00 €~~

Éco-contribution 0,50 €
Montant Total **660,50 €**

RAL 7016



RSC50 AC



41 kg



Angle complet autoportant

pour la combinaison d'ameublement d'atelier RSC50

- Plan de travail de 630 x 630 x 30mm avec pieds
- 2 panneaux porte-outils perforés inférieurs de 650 x 625 x 25 mm, avec possibilité d'insérer un bloc multiprises (non inclus)
- 2 panneaux porte-outils perforés supérieurs de 650 x 400 x 25 mm
- Livré avec support de structure

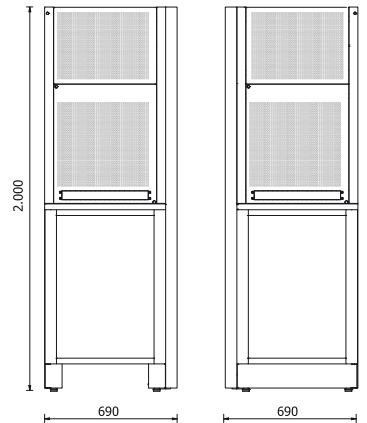

RSC50 AC-G

050001330



RAL 7046

1.150,00 €

~~1.765,00 €~~

Éco-contribution 1,38 €
Montant Total 1.151,38 €

RSC50 AC-A

050001329



RAL 7016

1.150,00 €

~~1.765,00 €~~

Éco-contribution 1,38 €
Montant Total 1.151,38 €

5000 RSC50/CLL



050001710

1 kg

Support pour meuble haut mural

pour la combinaison d'ameublement d'atelier RSC50

- A fixer sur les panneaux d'outils perforés
- Permet le montage de profilés aluminium avec ruban LED réf : 5000 RSC50/PLED ou 5000 RSC50/PLED-ST (non inclus), pour éclairer la zone de travail



740x125x30 mm

75,00 €

~~119,00 €~~

Éco-contribution 0,04 € | Montant Total 75,04 €

50000 RSC50/CAL



050001711

1,7 kg

Support pour meuble haut d'angle

pour la combinaison d'ameublement d'atelier RSC50

- A fixer sur les panneaux d'outils perforés du module d'angle
- Permet le montage de profilés aluminium avec ruban LED réf : 5000 RSC50/PLED ou 5000 RSC50/PLED-ST (non inclus), pour éclairer la zone de travail



655x655x30 mm

95,00 €

~~155,00 €~~

Éco-contribution 0,07 € | Montant Total 95,07 €

5000 RSC50/MP



050001705

2,3 kg

Étagère

pour la combinaison d'ameublement d'atelier RSC50

- Permet le montage de profilés aluminium avec ruban LED réf : 5000 RSC50/PLED ou 5000 RSC50/PLED-ST (non inclus), permettant d'éclairer la zone de travail

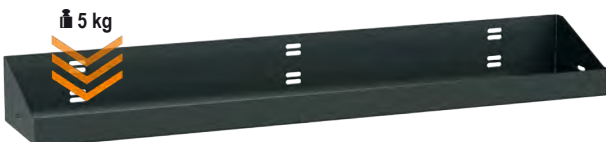

740x140x80 mm

75,00 €

~~119,00 €~~

Éco-contribution 0,09 € | Montant Total 75,09 €

5000 RSC50/MPA140



050001706

3 kg

Étagère d'angle, profondeur 140 mm,

pour combinaison d'ameublement d'atelier RSC50

- Dimensions: 630 x 630 x 35 mm, profondeur 140 mm
- A fixer sur les panneaux perforés du module d'angle RSC50 AC
- Permet le montage de profilés aluminium avec ruban LED réf : 5000 RSC50/PLED ou 5000 RSC50/PLED-ST (non inclus), pour éclairer la zone de travail



630x630x35 mm

99,00 €

~~155,00 €~~

Éco-contribution 0,12 € | Montant Total 99,12 €

Composition de 85 outils pour la maintenance générale

Pour implantation sur panneaux porte-outils perforés, accessoires de fixation inclus.



Composition préconisée pour :
RSC50 - RSC50 E - RSC50 F - RSC50 G
RSC50 H - RSC50 I - RSC50 L

Quantité/Description

- 17 clé mixte 6 à 22 mm
- 12 clés mâles 6 pans coudées Ø 2 à 10 mm
- 13 douilles 6 pans 1/2" sur rail Ø 10 à 22 mm
- 8 douilles 6 pans 1/2" sur rail Ø 23 à 32 mm
- 1 rallonge - 1/2" 125 mm
- 1 rallonge - 1/2" 255 mm
- 1 cardan 1/2"
- 1 poignée coulissante 1/2"
- 1 cliquet réversible 1/2" ®
- 1 pinces pour circlips intérieurs à becs droits Ø 180 mm
- 1 pinces pour circlips extérieurs à becs droits ● 175 mm

Beta N.

- 42
- 96N/SC12
- 920A/SB13
- 920A/SB8
- 920/21
- 920/22
- 920/25
- 920/42
- 920/55
- 1032
- 1036

Quantité/Description

- 1 pince multiprise entrepassée 250 mm
- 1 pince étau à becs droits 240 mm
- 1 pince coupante diagonale à faible effort de coupe 160 mm
- 1 ciseaux d'électricien
- 1 pince à becs demi-ronds longs ≡ 180 mm
- 1 pince à becs demi-ronds longs ● 160 mm
- 7 tournevis pour vis à fente ● 3x75 - 3,5x100 - 4x125 - 5,5x150 - 6,5x150 - 8x200 - 10x200 mm
- 4 tournevis pour vis Phillips® ⊕ PH0x60 - PH1x80 - PH2x100 - PH3x150 mm
- 1 marteau de mécanicien 300 g
- 1 maillet Ø 35 mm
- 1 mètre à ruban 5 m
- 5 limes demi-douces 200 mm
- 1 monture de scie à métaux
- 1 burette plastique 150 cc
- 1 cutter à lame sécable 18 mm avec lames

Beta N.

- 1048N
- 1052
- 1084BM
- 1128BMX
- 1150BM
- 1166BM
- 1260
- 1262/S4
- 1370
- 1390
- 1692
- 1719BMA/S5
- 1725
- 1754
- 1771

690,00 €

~~1.166,00 €~~

Composition de 133 outils pour la maintenance générale

Pour implantation sur panneaux porte-outils perforés, accessoires de fixation inclus.



Composition préconisée pour : RSC50 I - RSC50 L

Quantité/Description

Quantité/Description	Beta N.
6 chasse-goupilles 2 à 8 mm	31/SP6
6 2 chasse - clous, 1 pointeau, 2 burins plats, 1 bédane	38/SP6
17 clé mixte 6 à 22 - 24 - 27 - 30 mm	42/S17X
12 clés à fourches 6x7 à 30x32 mm	55/S12X
8 clés mâles 6 pans à poignée en T 2 à 10 mm	96T/S8
8 clés mâles coudées pour vis Torx® T9 à T40	97TX/SC8
1 Clé à molette à ouverture graduée, chromée 250 mm	111E
13 douilles 6 pans 1/2" sur rail Ø 10 à 22 mm	920A/SB13
8 douilles 6 pans 1/2" sur rail Ø 23 à 32 mm	920A/SB8
7 douille tournevis pour vis Phillips®	920LH/SB7
• 1,2x65 - 1,2x8 - 1,6x9 - 2x12mm - PH1-PH2-PH3	
1 pinces pour circlips intérieurs à becs droits Ø 180 mm	1032
1 pinces pour circlips intérieurs à becs coudés Ø 170 mm	1034
1 pinces pour circlips extérieurs à becs droits ● 175 mm	1036
1 pinces pour circlips extérieurs à becs coudés ● 175 mm	1038
1 Pince multiprise entrepassée 250 mm	1048N
1 pince - étau à becs droits 240 mm	1052
1 cisaille type américain coupe droite 250 mm	1112
1 ciseaux d'électricien	1128BMX
8 2,5x50 - 3x75 - 4x100 - 5,5x125 - 6,5x150 - PH0 - PH1 - PH2	1263/D8
2 marteau de mécanicien 300 - 600 g	1370
1 maillet Ø 35 mm	1390

Quantité/Description

Quantité/Description	Beta N.
1 mètre à ruban 5 m	1692/5
1 doigt magnétique flexible L=530mm	1712E/2
1 grattoir feuille de sauge 200 mm	1717A
1 grattoir triangulaire 200 mm	1717B
5 limes demi-douces 200 mm	1719BMA8/S5
1 burette tôle 200 cc	1751N
1 cutter à lame sécable 18 mm avec lames	1771BM
1 rallonge - 1/2" 125 mm	920/21
1 rallonge - 1/2" 250 mm	920/22
1 cardan 1/2"	920/25
1 poignée coulissante 1/2"	920/42
1 cliquet réversible 1/2" ®	920/55
1 pince levier à broche et palette	963
1 pince coupante diagonale 160 mm	1082BM
1 pince coupante diagonale à faible effort de coupe 160 mm	1084BM
1 pince coupante frontale articulée, série lourde 180 mm	1092V
1 pince à becs demi-ronds longs 180 mm	1150BM
1 pince à becs demi-ronds longs 160 mm	1166BM
1 pince à becs coudés demi-ronds 160 mm	1168BM
2 tournevis pour vis à fente ● 8x200 - 10x200 mm	1260
1 tournevis pour vis Phillips® ● PH3 8x150mm	1262
1 pied à coulisse	1650
1 monture de scie à métaux 420 mm	1725

1.450,00 €

~~2.345,00 €~~

1900S 8X10

019000080

3,9 kg



Enrouleur de tuyau à ressort automatique, avec tuyau 8x10 mm

- Boîtier en plastique antichoc, pour l'air ou l'eau
- Pression de service max.: 15 bar
- Tuyau en polyuréthane tressé
- Dispositif pour fixer automatiquement le tuyau à la longueur requise
- Le mécanisme de l'enrouleur peut être désactivé pour garder le tuyau tiré
- Plage de température de fonctionnement avec de l'eau: -5 °C / +50 °C
- Fourni avec un support mural pivotant à 180° et un support de connexion rapide supplémentaire



	D	D1
	Ø 12 mm	Ø 8 mm

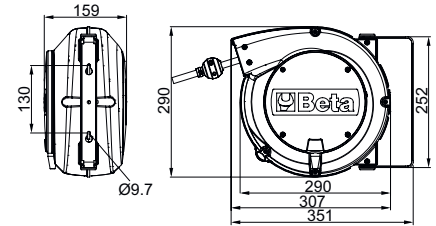

109,00 €

~~189,50 €~~

1843

018430215

4,2 kg

IP42



Enrouleur de câble automatique, avec câble 2x1,5 mm²

- Câble H05VV-F 2x1,5 mm²
- Equipé d'une protection thermique
- Longueur du câble enroulé: 15 m
- Longueur du câble hors du boîtier: 1 m
- Ligne d'alimentation sans prise et sans raccord
- Le mécanisme de l'enrouleur peut être désactivé pour garder le câble en tension
- Puissance max. (enroulé): 1300W (230V-20 °C)
- Puissance max. (déroulé): 2300W (230V-20 °C)
- Fourni avec un support mural pivotant à 180° et un support de connexion rapide supplémentaire

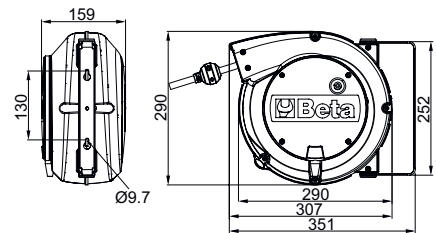

139,00 €

~~223,50 €~~

1844

IP42



Enrouleur de câble automatique, avec câble 3Gx1,5 mm²

- Câble 3Gx1,5 mm²
- Equipé d'une protection thermique
- Longueur du câble hors du boîtier: 1 m (sauf pour référence 1844 30-H05, 2 m)
- Ligne d'alimentation sans prise et sans raccord
- Le mécanisme de l'enrouleur peut être désactivé pour garder le câble en tension
- Puissance max. (enroulé): 1500W (230V-20 °C)
- Puissance max. (déroulé): 2500W (230V-20 °C)
- Fourni avec un support mural pivotant à 180° et un support de connexion rapide supplémentaire

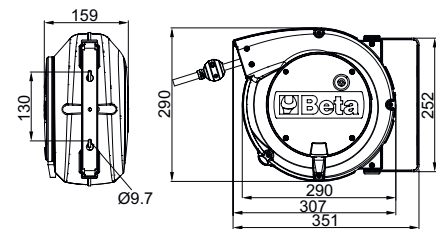

	Câbles	L	kg	
1844 10-H05	H05VV-F	10+1 m	3,9	018440310
1844 15-H05	H05VV-F	15+1 m	4,6	018440315
1844 15-H07	H07RN-F	14+1 m	5,2	018440317

139,00 € ~~223,50 €~~

149,00 € ~~247,50 €~~

145,00 € ~~224,50 €~~

1844SCK

IP42 □ CE



Enrouleur de câble automatique, avec câble 3Gx1,5 mm² et prise de type SCHUKO

- Câble 3Gx1,5 mm²
- Equipé d'une protection thermique
- Longueur du câble hors du boîtier: 1 m
- Fourni avec câble d'alimentation de 1,5 m et prise de type SCHUKO
- Le mécanisme de l'enrouleur peut être désactivé pour garder le câble en tension
- Puissance max. (enroulé): 1500W (230V-20 °C)
- Puissance max. (déroulé): 2500W (230V-20 °C)
- Fourni avec un support mural pivotant à 180 ° et un support de connexion rapide supplémentaire

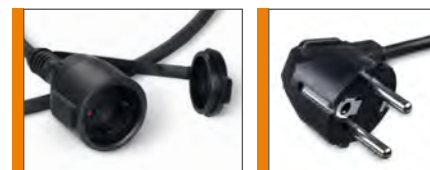
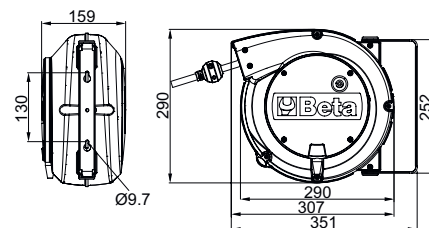

	Câbles	L	kg	
1844 15-H05/SCK	H05VV-F	15+1 m	5,0	018440316
1844 15-H07/SCK	H07RN-F	14+1 m	5,7	018440318

169,00 € ~~286,00 €~~
155,00 € ~~240,50 €~~

1845

018450365

4,9 kg

IP42 □ CE



Enrouleur de câble automatique, avec câble 3Gx2,5 mm²

- Câble 3Gx2,5 mm²
- Equipé d'une protection thermique
- Longueur du câble hors du boîtier: 1 m (sauf pour référence 1845 25-H07RN-F, 1,5 m)
- Ligne d'alimentation sans prise et sans raccord
- Le mécanisme de l'enrouleur peut être désactivé pour garder le câble en tension
- Puissance max. (enroulé): 2000W (230V-20 °C)
- Puissance max. (déroulé): 3000W (230V-20 °C)
- Fourni avec un support mural pivotant à 180 ° et un support de connexion rapide supplémentaire

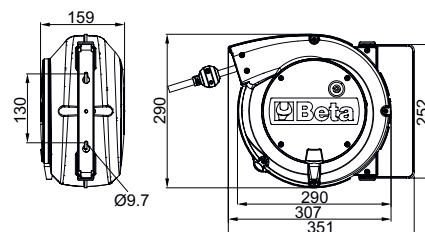

249,00 € ~~450,00 €~~

1846

IP42 □ CE



Enrouleur de câble automatique, avec câble 4Gx1,5 mm²

- Câble 4Gx1,5 mm²
- Sans protection thermique
- Longueur du câble hors du boîtier: 1 m
- Ligne d'alimentation sans prise et sans raccord
- Le mécanisme de l'enrouleur peut être désactivé pour garder le câble en tension
- Puissance max. (enroulé): 1400W (230V-20 °C)
- Puissance max. (déroulé): 1900W (230V-20 °C)
- Fourni avec un support mural pivotant à 180 ° et un support de connexion rapide supplémentaire

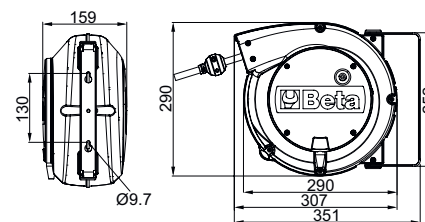

	Câbles	L	kg	
1846 10-H05	H05VV-F	10+1 m	4,4	018460405
1846 10-H07	H07RN-F	10+1 m	5,2	018460407
1846 15-H05	H05VV-F	15+1 m	5,4	018460415

155,00 € ~~241,50 €~~
159,00 € ~~250,00 €~~
159,00 € ~~250,00 €~~

5000 RSC50/PLED

050001714

80 g

Profilé aluminium avec ruban LED, pour combinaison d'ameublement d'atelier RSC50

- Bande LED IP20 6,5 W d'une longueur de 50cm
- Livré avec 2 câbles (d'une longueur de 40 cm et de 170 cm)



- Fixation **magnétique** pratique

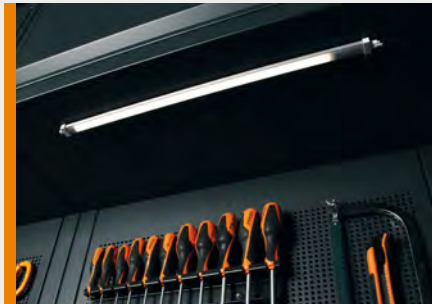

À installer sous les plans de travail, les meubles hauts muraux, les étagères et les éléments d'angle afin éclairer les zones de travail.

23,00 €

~~35,00 €~~

Éco-contribution 0,02 €
Montant Total **23,02 €**

5000 RSC50/PLED-ST

050001715

80 g

Profilé aluminium avec ruban LED et interrupteur SOFT TOUCH, pour combinaison d'ameublement d'atelier RSC50

- Bande LED IP20 6,5 W d'une longueur de 50 cm
- Livré avec 2 câbles (d'une longueur de 40 cm et de 170 cm)



- **Commutateur SOFT TOUCH** pour allumer et régler l'intensité

25,00 €

~~39,00 €~~

5000 RSC50/ASL

050001716

200 g



Alimentation pour ruban LED pour la combinaison d'ameublement d'atelier RSC50

- Alimentation 24VDC 22W IP20
- Permet d'alimenter jusqu'à 3 rubans LED de 6,5 W

19,00 €

~~30,00 €~~

5000 RSC50/KFC Kit comprenant 10 façades de tiroirs de couleurs pour tiroir d'ameublement d'atelier RSC50

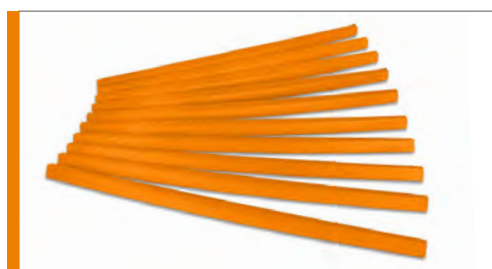

Permet la personnalisation de la couleur des façades des tiroirs de la combinaison d'ameublement d'atelier RSC50.

Recommandé avec des plans de travail avec un chant en gris anthracite RAL7016 (-A).

5000 RSC50/KFC7016

050001737

RAL 7016

10x



45,00 €

~~70,00 €~~

Éco-contribution 0,16 €
Montant Total **45,16 €**



Télécommande RF (radiofréquence) permettant le contrôle du ruban LED pour la combinaison d'ameublement d'atelier RSC50

Contenu du kit:

- 1 mini récepteur
- 1 télécommande RF (Radiofréquence) sans fil

Spécifications de la télécommande RF:

- Bouton marche/arrêt
- Bouton INTENSITÉ +/- : permet le réglage manuel de la puissance d'éclairage
- Bouton 25%/50%/100% : permettant le réglage automatique de la puissance d'éclairage
- Pile : 3V CR2025 (incluse)
- Dimensions : 86 (L) x 40 (l) x 7 (H) mm





Spécifications du mini récepteur:

- Tension d'entrée : 5V -24VDC
- Courant de sortie nominal : 5 A
- Courant de sortie de crête : 12 A
- Température de fonctionnement : -20 °C à +35 °C

Fonctionnalités intégrées:

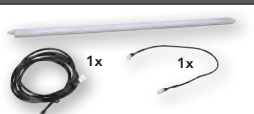
- Mémoire
- Mode (luminosité manuelle/automatique)
- Réglage de la luminosité

9,50 € 
~~15,00 €~~

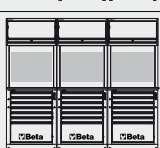
		5000 RSC50/PLED-ST	5000 RSC50/PLED	5000 RSC50/ASL	5000 RSC50/CTR
					
	A	1x	-	1x	-
	B	-	1x	1x	1x
	A	1x	1x	1x	-
	B	-	2x	1x	1x
	A	1x	2x	1x	-
	B	-	3x	1x	1x

1,2 kg

5000 RSC50/KFC2011

050001731



RAL 2011

10x

45,00 €
~~70,00 €~~

Éco-contribution 0,16 €
Montant Total 45,16 €

5000 RSC50/KFC3000

050001733



RAL 3000

10x

45,00 €
~~70,00 €~~

Éco-contribution 0,16 €
Montant Total 45,16 €

5000 RSC50/KFC5015

050001734



RAL 5015

10x

45,00 €
~~70,00 €~~

Éco-contribution 0,16 €
Montant Total 45,16 €

PM/5C

088880450 **1,8 kg**

5 bacs de rangement en matière plastique, avec support
 • Dimension interne du bac 95x120 mm



69,00 €

~~114,00 €~~

Éco-contribution 0,20 €
 Montant Total **69,20 €**

PM/6C

088880440 **970 g**

6 bacs de rangement en matière plastique, avec support
 • Dimension interne du bac 80x60 mm



55,00 €

~~89,00 €~~

Éco-contribution 0,20 €
 Montant Total **55,20 €**

CPMB/3C

088880443 **2 kg**

3 Bacs de rangement adaptables aux panneaux porte-outils perforés BETA

- Structure externe en Polypropylène.
- Bacs de rangement en PET recyclable
- Empilables
- Dimensions internes du bac de rangement L160 x P107 x H=105 mm



35,00 €

~~54,00 €~~

Caractéristiques techniques des bacs:

- Robuste
- Transparent avec effet verre immuable
- Anti-rayures
- Résistant aux huiles, acides et agents chimiques corrosifs
- Convient aussi pour une utilisation dans les environnements alimentaires

CPMB/5C

088880445 **1,5 kg**

5 Bacs de rangement adaptables aux panneaux porte-outils perforés BETA

- Structure externe en Polypropylène
- Bacs de rangement en PET recyclable
- Empilables
- Dimensions internes du bac de rangement L90 x P86 x H62 mm



39,00 €

~~64,50 €~~

KIT 6VC/3C

088880453 **830 g**

Kit de 6 compartiments amovibles pour bacs de rangement CPMB/3C



19,00 €

~~29,50 €~~



KIT 10VC/5C

088880455 **570 g**

Kit de 10 compartiments amovibles pour bacs de rangement CPMB/5C



18,00 €

~~27,50 €~~

SPC

088880480 **1 kg**

Support mural d'ordinateur



45,00 €

~~75,00 €~~

Éco-contribution 0,06 €
 Montant Total **45,06 €**

CP

088880470 **522 g**

Panier mural porte-flacons en acier



71,00 €

~~108,50 €~~

Éco-contribution 0,05 €
 Montant Total **71,05 €**



SP5S



088880475

1 kg

Support mural comprenant 5 compartiments de rangement

- Métallique
- 5 compartiments d'hauteurs variables

260x60x290 mm

75,00 €

~~123,50 €~~

ACCESSOIRES ET CROCHETS

SB



Rail pour clips porte-douilles MB



	L mm		
SB1	210	088880201	10
SB2	280	088880202	10
SB3	360	088880203	10

3,00 € ~~5,20 €~~

Eco-contribution 0,01 € | Montant Total 3,01 €

3,00 € ~~5,20 €~~

Eco-contribution 0,01 € | Montant Total 3,01 €

3,00 € ~~5,20 €~~

Eco-contribution 0,01 € | Montant Total 3,01 €

MB



Clips porte-douilles pour rail SB



	L mm		
MB0	1/4	088880210	50
MB1	3/8	088880211	50
MB2	1/2	088880212	50

0,50 € ~~1,00 €~~

0,50 € ~~1,00 €~~

0,50 € ~~1,00 €~~

GM



Crochets à ressort avec vis



GM6,5	088880250	5
GM9,5	088880251	5
GM13	088880252	5
GM16	088880253	5
GM19	088880254	5
GM25	088880255	5

3,40 € ~~5,50 €~~

3,50 € ~~5,80 €~~

3,60 € ~~5,90 €~~

3,70 € ~~6,10 €~~

3,80 € ~~6,20 €~~

3,90 € ~~6,30 €~~

KIT/GPS



1 Boîte de 50 crochets 40 mm avec vis VE1

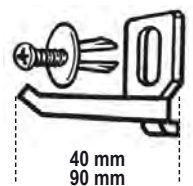

	L		
KIT/GPS	40 mm	50	088880119
KIT/GPS	90 mm	50	088880117

1,20 € ~~1,90 €~~

2,00 € ~~3,40 €~~

Attention : référence unitaire - conditionnement par 5

8889P2



088890107

1,3 kg

Séparateurs parallèles pour tiroir standard 588x367 mm

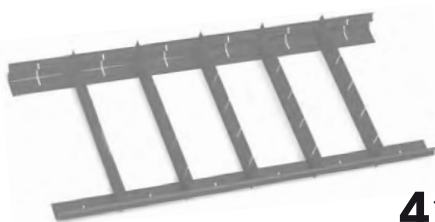

588x367 mm

41,00 €

~~63,50 €~~

Eco-contribution 0,18 € | Montant Total 41,18 €

8889C2



088890117

1,9 kg

Séparateurs croisés pour tiroir standard 588x367 mm

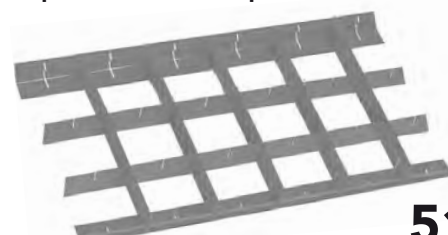

588x367 mm

51,00 €

~~79,00 €~~

Eco-contribution 0,26 € | Montant Total 51,26 €

ACCESSOIRES PORTE-OUTILS

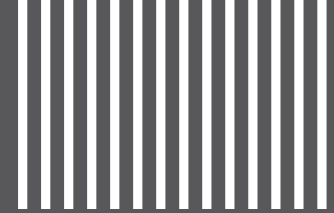

S55/8

088880420

Support métallique pour 8 clés à fourches

173x113x36 mm

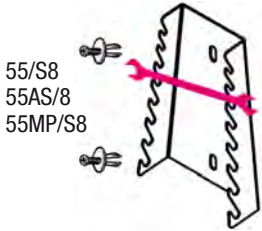

55/S8
55AS/8
55MP/S8

15,00 €

~~23,20 €~~

Éco-contribution 0,01 €
Montant Total 15,01 €

S55/12

088880421

Support métallique pour 12 clés à fourches

286x138x44 mm

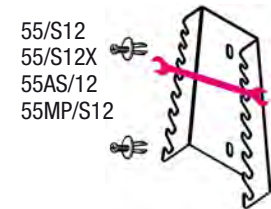

55/S12
55/S12X
55AS/12
55MP/S12

18,00 €

~~28,00 €~~

Éco-contribution 0,02 €
Montant Total 18,02 €

ST2P

088880422

Support métallique pour pinces

116x60x31 mm

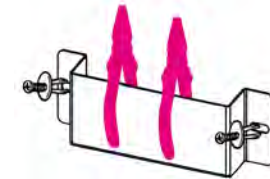

16,00 €

~~26,00 €~~

Éco-contribution 0,13 €
Montant Total 16,13 €

TSPP

088880402

Support plastique porte-outils

167x55x16 mm

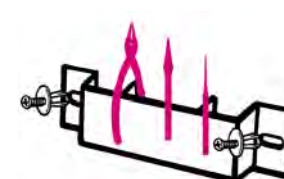

3,50 €

~~5,70 €~~

S952/10

088880423

Support métallique pour 10 clés à béquille

385x97x26 mm

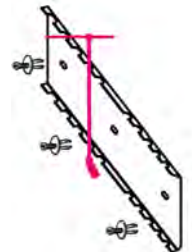

17,00 €

~~28,50 €~~

Éco-contribution 0,02 €
Montant Total 17,02 €

S1719BM

088880404

Support métallique pour 5 limes

165x48x32 mm



1719BMA: Q-T-P-M-R
1719BMD: Q-T-P-M-R
1719BMX: Q-T-P-M-R

10,50 €

~~17,30 €~~

Éco-contribution 0,01 €
Montant Total 10,51 €

SGN

088880405

Support métallique pour 2 mini tournevis

60x23x26 mm

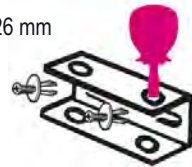

1290N-1292N-1299N/PZ
1260N-1262N-1269N/PZ
1201EN-1202EN-1209EN/PZ

5,90 €

~~9,10 €~~

S42/17

088880428

Support métallique pour 17 clés mixtes

577x42 mm

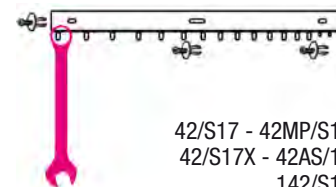

42/S17 - 42MP/S17
42/S17X - 42AS/17
142/S17

18,00 €

~~30,50 €~~

Éco-contribution 0,01 €
Montant Total 18,01 €

S951/6

088880429

Support métallique pour 6 clés mâle en T

161x50x43 mm

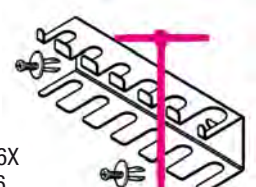

951/S6
951AS/S6X
951TX/S6

11,00 €

~~17,70 €~~

Éco-contribution 0,01 €
Montant Total 11,01 €

SPG11

088880910

Support métallique pour 11 tournevis

283x49x35 mm

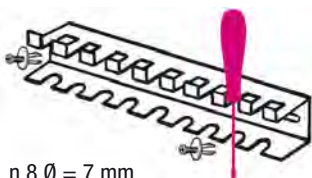

n.8 Ø = 7 mm
n.2 Ø = 10 mm
n.1 Ø = 12 mm

13,50 €

~~20,80 €~~

Éco-contribution 0,01 €
Montant Total 13,51 €

S1203/8

088880430

Support métallique pour 8 tournevis

283x49x35 mm

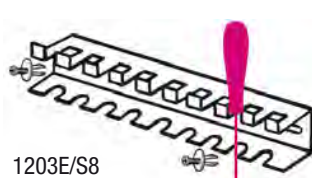

1203E/S8
1263/D8
1293/S8

12,00 €

~~20,40 €~~

Éco-contribution 0,01 €
Montant Total 12,01 €

S96T/8

088880431

Support métallique pour 8 clés à poignée en T

282x49x45 mm

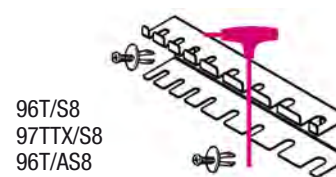

96T/S8
97TTX/S8
96T/AS8

12,00 €

~~20,40 €~~

Éco-contribution 0,14 €
Montant Total 12,14 €

96T/SPV

000960958

Support métallique pour 11 clés à poignée en T

282x49x50 mm

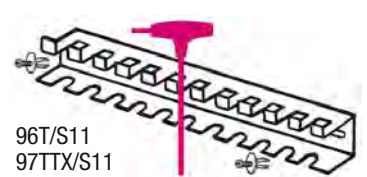

96T/S11
97TTX/S11

45,00 €

~~72,50 €~~

ACCESSOIRES



VPM0

088870350



147x367 mm

Module mousse avec 1 compartiment de rangement pour RSC50

19,00 €
~~32,50 €~~

VPM3

088870353



147x367 mm

Module mousse avec 4 compartiments de rangement pour RSC50

19,00 €
~~32,50 €~~

VP3

088880353



147x367 mm

Module thermoformé avec 4 compartiments de rangement pour RSC50

11,00 €
~~17,10 €~~

VP4

088880354



147x367 mm

Module thermoformé avec 5 compartiments de rangement

11,00 €
~~17,10 €~~

VP5

088880355

Module thermoformé avec 2 compartiments de rangement



588x122 mm



14,00 €
~~21,60 €~~

VP6

088880359

Module thermoformé avec 6 compartiments de rangement



588x122 mm



14,00 €
~~21,60 €~~

CONFIGURATEUR 3D

CONFIGUREZ VOTRE ATELIER EN 3D

IMAGINEZ ET RÉALISEZ...

DESSINEZ LES PAROIS

Construisez les parois avec les dimensions de votre atelier.



CRÉEZ VOTRE POSTE DE TRAVAIL

Sélectionnez les modules et assemblez les en créant votre composition.

AFFICHEZ LE RÉSULTAT EN 3D

La composition est immédiatement affichée en 3D et peut être regardée sous plusieurs angles de vue.



DEMANDEZ LE DEVIS

Imprimez le détail de la composition en format PDF et soumettez-le à votre distributeur pour obtenir votre devis.



REMP LISSEZ VOS TIROIRS AVEC DES MODULES EN SIX ÉTAPES



Déterminez vos besoins et envoyez votre projet au revendeur Beta

Image	Produit	Réf. Beta
	Pince étau	010540022
	Pince multiprise	010440250
	Pince universelle	011500046
	Tournevis plat	012011039
	Tournevis Phillips	012021018

Nous recevons et codifions votre projet de composition

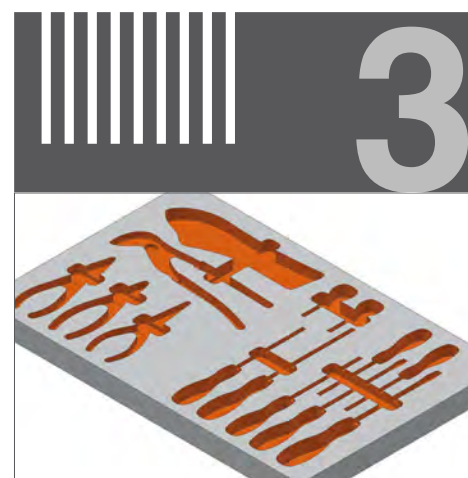

Nous exécuterons la conception

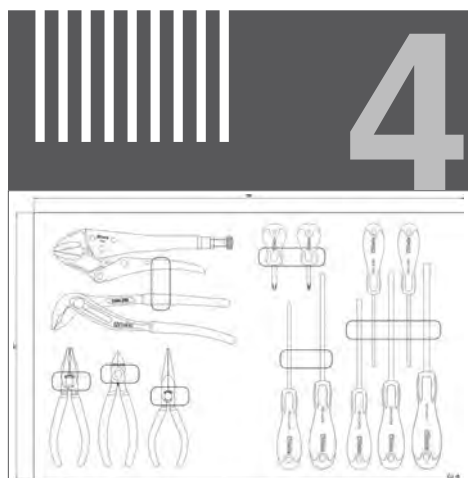

Nous soumettrons la mise en page finale pour validation

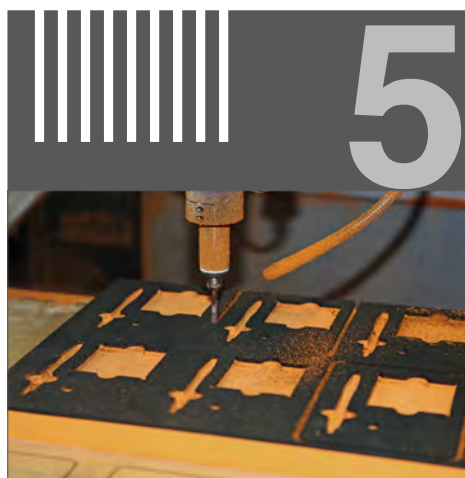

Nous découperons les modules en mousse dans l'usine de Beta à Sovico

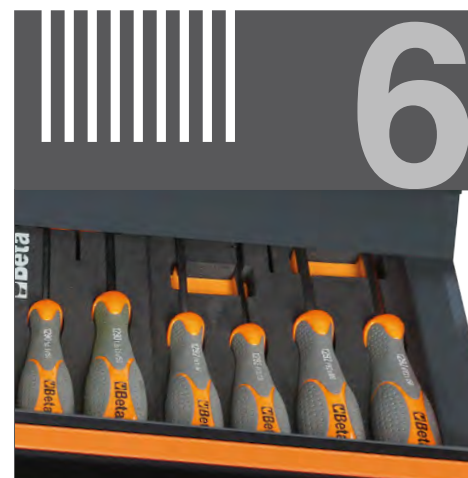

Nous livrerons les outils dans les modules personnalisés



Beta
AMBASSADOR

FABIO QUARTARARO

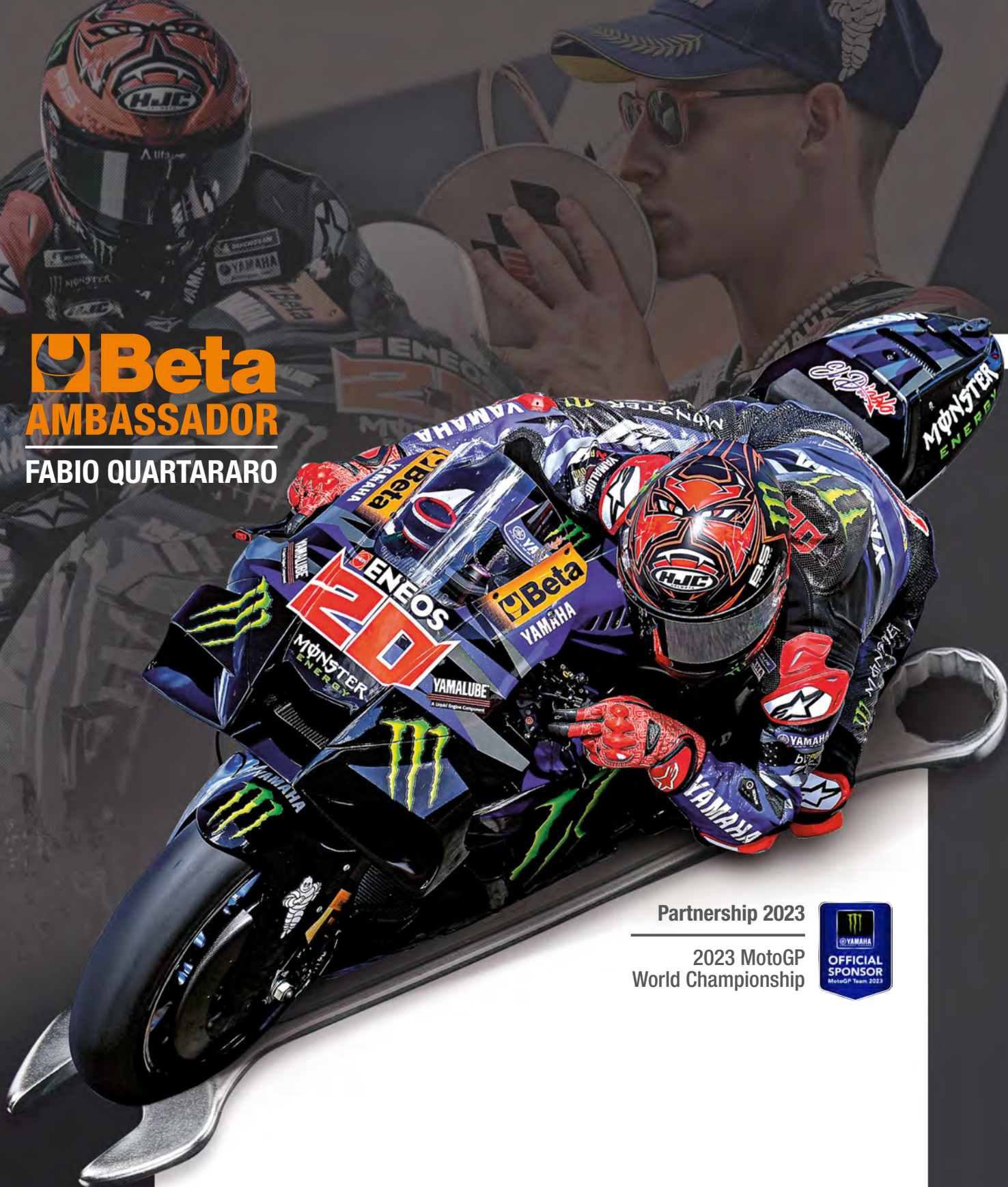

Partnership 2023

2023 MotoGP
World Championship



998011351



8

Beta France - 163 avenue des Tamaris - ZI Athélia IV - 13600 La Ciotat
TEL : (+33) 04.91.36.40.40 - www.beta-tools.com/fr / beta.france@beta-tools.com

Les photographies sont fournies uniquement à titre indicatif.
Beta Utensili S.p.A. se réserve le droit de mettre à jour et d'améliorer sa gamme de produits sans préavis.