

The image features a dark grey background with a white line-art illustration of a large industrial cable reel. In the foreground, a smaller, dark grey cable reel is shown, featuring a prominent orange oval on its side with the Beta logo and the word 'Beta' embossed on it. A black cable is connected to the side of this reel. At the top, the Beta logo and the word 'Beta' are displayed in a large, bold, orange font.

**Beta**

**KÁBELDOBOK  
KATALÓGUS**

**2023**

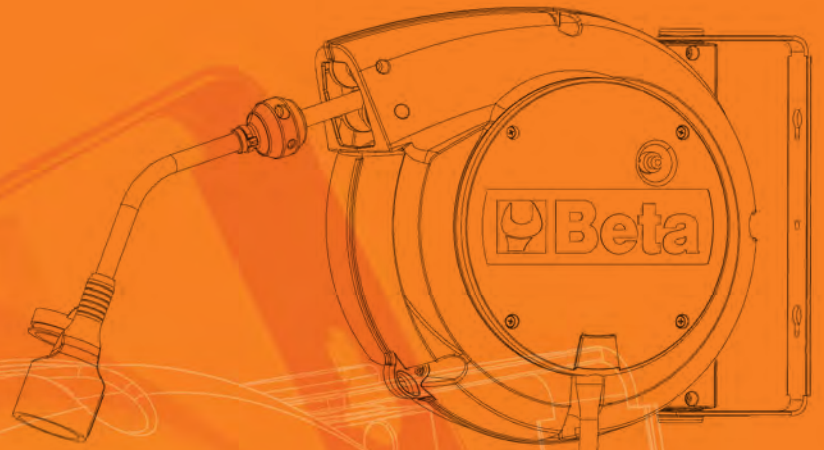

**A Beta új, változatos és átfogó kábeldobjait úgy terveztük és fejlesztettük, hogy minden szakember igényeit a legmesszebbmenőkik kielégítsék.**

- A kábeldob családban számos különféle hosszúságú és típusú kábel megtalálható, köztük LED lámpával és SCHUKO aljzattal és dugókkal szerelt változatok.
- Tömlődobjainkra 8 mm és 10 mm átmérőjű tömlőket cséveltünk.





## Tartós és ütésálló

A vastag polipropilén dob rendkívül ütésálló. A nagy ellenállású rugó kiváló tartósságot és kiemelkedően egyenletes csévélést biztosít. **A kábelek tökéletesen feltekerednek és védettek**, a sérülések és a kopás minimálisra csökken.



## Praktikus használat

Az automatikus visszacsévélest leállító retesz könnyen kikapcsolható, lehetővé téve a folyamatos behúzást. A kívánt cső hossza az alkalmazásnak megfelelően állítható.

Mindegyik kábeldob 180°-ban elforgatható fali konzolt, valamint a fali tartóra való gyors rögzítést és leszerelést biztosító kiegészítő konzolt tartalmaz.



## Biztonság és rend a munkaterületen

A rendezett és biztonságos munkakörnyezet zárja az előnyök listáját. A csévélők gondoskodnak a rendezett és hatékony munkahelyről. A kábelek a helyükön vannak, értékes idő pazarlása nélkül használatra készen. A rendezett felszerelés biztonságos is. A felhasználó anélkül mozoghat, hogy megbotlik vagy megrongálja magát a berendezést.

# Olvasási útmutató

## Elektromos kábeldobok











	Elektromos
	Vezetők
	Kábel hossza
	Hővédő kapcsoló
	Tekercselt/spirál kábel teljesítménye
	Kiegyenesített/kitekert kábel teljesítménye
	Aljzat és dugó
	LED lámpa
	CE szabvány
	Dob A: Kicsi B: Közepes
	Súly
	Cikkszám

## Lég- és víztömítő dobok







	Levegő
	Víz
	Tömítő hossza
	Tömítő átmérője
	Csatlakozók
	Hőmérséklet
	CE szabvány
	Dob A: Kicsi B: Közepes
	Súly
	Cikkszám

## Kábeldobok

Termék	Vezetők	Keresztmetszet	Kábeltípus	Kábel hossza	Oldal
 <b>1842</b>	2x	1,0 mm <sup>2</sup>	H05VV-F	15+1,5 m	<b>8</b>
 <b>1843</b>	2x	1,5 mm <sup>2</sup>	H05VV-F	15+1 m	<b>9</b>
 <b>1844</b>	3G	1,5 mm <sup>2</sup>	H05VV-F H07RN-F	10+1 m 15+1 m 30+2 m 14+1 m	<b>10</b>
 <b>1844SCK</b>	3G	1,5 mm <sup>2</sup>	H05VV-F H07RN-F	15+1 m 14+1 m	<b>11</b>
 <b>1845</b>	3G	2,5 mm <sup>2</sup>	H05VV-F H07RN-F	12+1 m 15+1 m 25+1,5 m	<b>12</b>
 <b>1846</b>	4G	1,5 mm <sup>2</sup>	H05VV-F H07RN-F	10+1 m 15+1 m	<b>13</b>
 <b>1847</b>	4G	2,5 mm <sup>2</sup>	H05VV-F H07RN-F	10+1 m 15+1 m	<b>14</b>
 <b>1848</b>	5G	1,5 mm <sup>2</sup>	H05VV-F H07RN-F	10+1 m 15+1 m	<b>15</b>

## Világítás

Termék	Kábel hossza			Oldal
 <b>1840BM</b>	10 m			<b>16</b>
 <b>1842LED/BM</b>	10 m			<b>16</b>
 <b>1842LED/ABM</b>	10 m			<b>16</b>
 <b>1846R-LED/BM</b>	X			<b>16</b>

## Tömlődobok

Termék	Ø tömlő	Tömlő hossza		Oldal
 <b>1900S</b>	8 mm	10 m		<b>19</b>
 <b>1900M</b>	8 mm	15 m		<b>20</b>
 <b>1900M</b>	10 mm	15 m		<b>21</b>



# KÁBELDOBOK

A nem kevesebb, mint 18 változattól álló termékcsaládot úgy terveztük, hogy minden munkahelyzetben megállja a helyét és a legigényesebb felhasználókat is kielégítse.

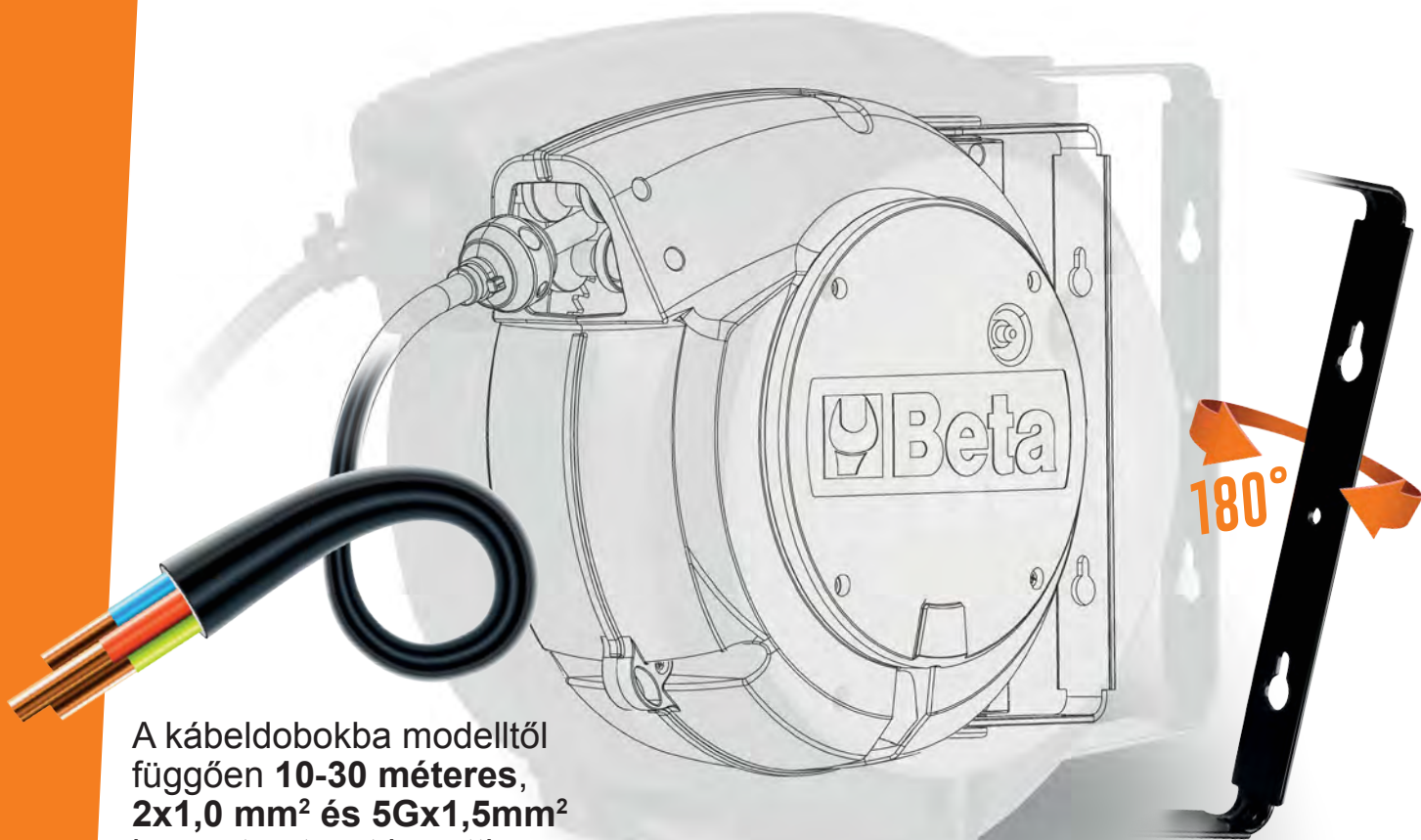

A kábeldobokba modelltől függően **10-30 méteres**, **2x1,0 mm<sup>2</sup>** és **5Gx1,5mm<sup>2</sup>** keresztmetszet közötti **H05VV-F** és **H07RN-F** típusú kábelek kerülnek



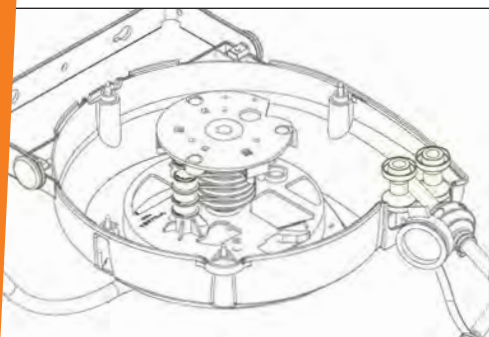

**180°-ban elforgatható**  
**fali konzol**

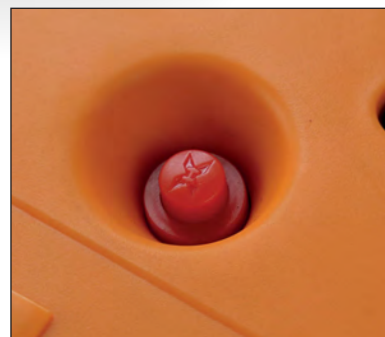

Az összes kábeldob – **3Gx2,5mm<sup>2</sup>** keresztmetszetig – **hővédő kapcsolót** is tartalmaz, mely az áramkör túlterhelése esetén kapcsol be.





Termék	Cikkszám 	Vezetők 	Keresztmet- szet	Kábeltípus	Kábel hossza 	Dob 	Hővédő kapcsoló 	Tartozék
<b>1842 15-H05/LED</b>	<b>018420821</b>	2x	1,0 mm <sup>2</sup>	H05VV-F	15+1 m	A	X	LED lámpa
<b>1843 15-H05</b>	<b>018430215</b>	2x	1,5 mm <sup>2</sup>	H05VV-F	15+1 m	A	√	X
<b>1844 10-H05</b>	<b>018440310</b>	3G	1,5 mm <sup>2</sup>	H05VV-F	10+1 m	A	√	X
<b>1844 15-H05</b>	<b>018440315</b>			H05VV-F	15+1 m	A	√	X
<b>1844 30-H05</b>	<b>018440330</b>			H05VV-F	30+2 m	B	√	X
<b>1844 15-H07</b>	<b>018440317</b>			H07RN-F	14+1 m	A	√	X
<b>1844 15-H05/SCK</b>	<b>018440316</b>			3G	1,5 mm <sup>2</sup>	H05VV-F	15+1 m	A
<b>1844 15-H07/SCK</b>	<b>018440318</b>	H07RN-F	14+1 m			A	√	SCHUKO
<b>1845 12-H05</b>	<b>018450365</b>	3G	2,5 mm <sup>2</sup>	H05VV-F	12+1 m	A	√	X
<b>1845 15-H07</b>	<b>018450367</b>			H07RN-F	15+1 m	B	√	X
<b>1845 25-H07</b>	<b>018450377</b>			H07RN-F	25+1,5 m	B	√	X
<b>1846 10-H05</b>	<b>018460405</b>	4G	1,5 mm <sup>2</sup>	H05VV-F	10+1 m	A	X	X
<b>1846 10-H07</b>	<b>018460407</b>			H07RN-F	10+1 m	A	X	X
<b>1846 15-H05</b>	<b>018460415</b>			H05VV-F	15+1 m	A	X	X
<b>1847 10-H05</b>	<b>018470420</b>	4G	2,5 mm <sup>2</sup>	H05VV-F	10+1 m	B	X	X
<b>1847 15-H07</b>	<b>018470427</b>			H07RN-F	15+1 m	B	X	X
<b>1848 10-H05</b>	<b>018480510</b>	5G	1,5 mm <sup>2</sup>	H05VV-F	10+1 m	B	X	X
<b>1848 15-H07</b>	<b>018480517</b>			H07RN-F	15+1 m	B	X	X

LED lámpával szerelt automata  
kábeldob, 100-240 VAC

# 1842



CE IP42  
IP65

### Fő jellemzők:

- 230/12V biztonsági transzformátorral
- H05VV-F 2x1,0 mm<sup>2</sup>kábel
- Feltekert kábelhossz: 15 m
- 1.5 m tápkábel SCHUKO csatlakozóval
- Dobon kívüli kábel hossza: 1 m
- A reteszelő mechanizmus kikapcsolható, így a kábel folyamatos visszahúzását teszi lehetővé
- 180°-ban elforgatható konzollal és kiegészítő gyorscsatlakozó konzollal szállítva

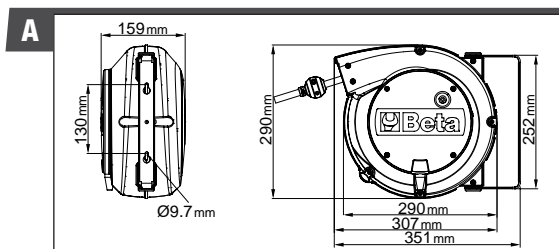

Termék	Vezetők	Keresztmetszet	Kábeltípus	Kábel hossza	Hővédő kapcsoló	Tartozék	Súly	Cikkszám
<b>1842 15-H05/LED</b>	2x	1,0 mm <sup>2</sup>	H05W-F	15+1 m	X	LED lámpa	3,80	<b>018420821</b>



Automata kábeldob  
2x1,5 mm<sup>2</sup> kábellel

1843



CE IP42

Fő jellemzők:

- H05VV-F 2x1,5 mm<sup>2</sup> kábel
- Hővédő kapcsolóval
- Feltekert kábelhossz: 15 m
- Dobon kívüli kábel hossza: 1 m
- Tápkábel nélkül szállítva
- A reteszelő mechanizmus kikapcsolható, így a kábel folyamatos visszahúzását teszi lehetővé
- Max. teljesítmény (felcsévélve): 1300W (230V-20°C)
- Max. teljesítmény (kiengedve): 2300W (230V-20°C)
- 180°-ban elforgatható konzollal és kiegészítő gyorscsatlakozó konzollal szállítva

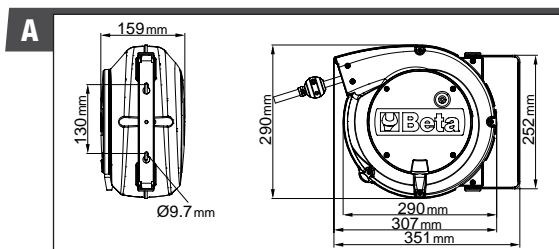

Termék	Vezetők	Keresztmetszet	Kábeltípus	Kábel hossza	Hővédő kapcsoló	W 230V-20°C	W 230V-20°C	Súly	Cikkszám
1843 15-H05	2x	1,5 mm <sup>2</sup>	H05W-F	15+1 m	√	1300	2300	4,20	018430215

Automata kábeldob  
3Gx1,5 mm<sup>2</sup> kábel

1844



CE IP42

Fő jellemzők:

- 3Gx1,5 mm<sup>2</sup> kábel
- Hővédő kapcsolóval
- Dobon kívüli kábel hossza: 1 m (kivéve a 1844 30-H05, 2 m)
- Tápkábel nélkül szállítva
- A reteszelő mechanizmus kikapcsolható, így a kábel folyamatos visszahúzását teszi lehetővé
- Max. teljesítmény (felcsévélve): 1500W (230V-20°C)
- Max. teljesítmény (kiengedve): 2500W (230V-20°C)
- 180°-ban elforgatható konzollal és kiegészítő gyorscsatlakozó konzollal szállítva

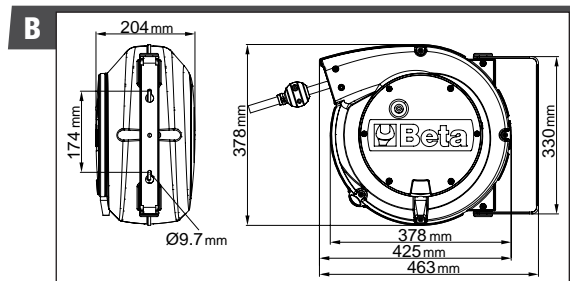
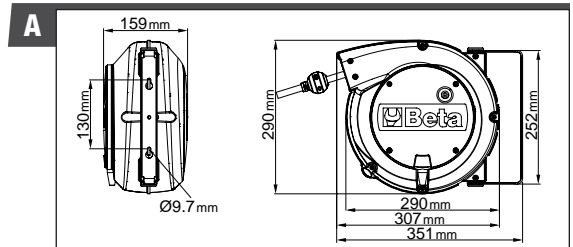

Termék	Vezetők	Keresztmetszet	Kábeltípus	Kábel hossza	Hővédő kapcsoló	W 230V-20°C	W 230V-20°C	Dob	Súly	Cikkszám
1844 10-H05	3G	1,5 mm <sup>2</sup>	H05VV-F	10+1 m	✓	1500	2500	A	3,90	018440310
1844 15-H05	3G	1,5 mm <sup>2</sup>	H05VV-F	15+1 m	✓	1500	2500	A	4,60	018440315
1844 30-H05	3G	1,5 mm <sup>2</sup>	H05VV-F	30+2 m	✓	1500	2500	B	9,70	018440330
1844 15-H07	3G	1,5 mm <sup>2</sup>	H07RN-F	14+1 m	✓	1500	2500	A	5,20	018440317

Automata kábeldob 3Gx1,5 mm<sup>2</sup>  
kábelrel és SCHUKO csatlakozóval

# 1844SCK



CE IP42

Fő jellemzők:

- 3Gx1,5 mm<sup>2</sup> kábel
- Hővédő kapcsolóval
- Dobon kívüli kábel hossza: 1 m
- 1,5 m tápkábelrel és SCHUKO csatlakozóval szállítva
- A reteszelő mechanizmus kikapcsolható, így a kábel folyamatos visszahúzását teszi lehetővé
- Max. teljesítmény (felcsévélve): 1500W (230V-20°C)
- Max. teljesítmény (kiengedve): 2500W (230V-20°C)
- 180°-ban elforgatható konzollal és kiegészítő gyorscsatlakozó konzollal szállítva

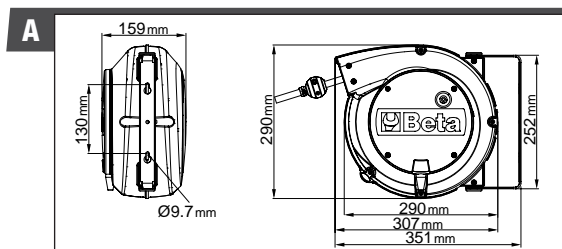

Termék	Vezetők	Keresztmetszet	Kábeltípus	Kábel hossza	Hővédő kapcsoló	W 230V-20°C	W 230V-20°C	Aljzat és dugó	Súly	Cikkszám
<b>1844 15-H05/SCK</b>	3G	1,5 mm <sup>2</sup>	H05VV-F	15+1 m	✓	1500	2500	Schuko	5,00	<b>018440316</b>
<b>1844 15-H07/SCK</b>	3G	1,5 mm <sup>2</sup>	H07RN-F	14+1 m	✓	1500	2500	Schuko	5,70	<b>018440318</b>

Automata kábeldob  
3Gx2,5 mm<sup>2</sup> kábel

1845



CE IP42

Fő jellemzők:

- 3Gx2,5 mm<sup>2</sup> kábel
- Hővédő kapcsolóval
- Dobon kívüli kábel hossza: 1 m (kivéve a 1845 25-H07RN-F, 1,5 m)
- tápkábel nélkül szállítva
- A reteszelő mechanizmus kikapcsolható, így a kábel folyamatos visszahúzását teszi lehetővé
- Max. teljesítmény (felcsévélve): 2000W (230V-20°C)
- Max. teljesítmény (kiengedve): 3000W (230V-20°C)
- 180°-ban elforgatható konzollal és kiegészítő gyorscsatlakozó konzollal szállítva

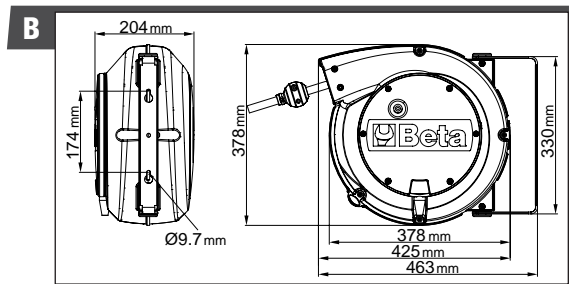
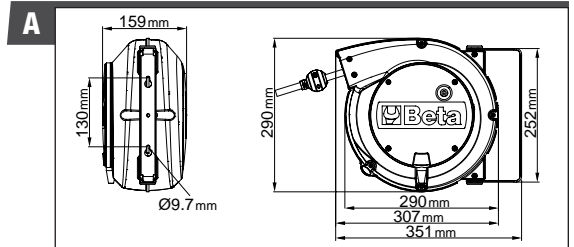

Termék	Vezetők	Keresztmetszet	Kábeltípus	Kábel hossza	Hővédő kapcsoló	W 230V-20°C	W 230V-20°C	Dob	Súly	Cikkszám
1845 12-H05	3G	2,5 mm <sup>2</sup>	H05VV-F	12+1 m	✓	2000	3000	A	4,90	018450365
1845 15-H07	3G	2,5 mm <sup>2</sup>	H07RN-F	15+1 m	✓	2000	3000	B	8,30	018450367
1845 25-H07	3G	2,5 mm <sup>2</sup>	H07RN-F	25+1,5 m	✓	2000	3000	B	11,00	018450377

**Automata kábeldob  
4Gx1,5 mm<sup>2</sup> kábel**

**1846**



**CE IP42** □

**Fő jellemzők:**

- 4Gx1,5 mm<sup>2</sup> kábel
- Hővédő kapcsoló nélkül
- Dobon kívüli kábel hossza: 1 m
- Tápkábel nélkül szállítva
- A reteszelő mechanizmus kikapcsolható, így a kábel folyamatos visszahúzását teszi lehetővé
- Max. teljesítmény (felcsévélve): 1400W (230V-20°C)
- Max. teljesítmény (kiengedve): 1900W (230V-20°C)
- 180°-ban elforgatható konzollal és kiegészítő gyorscsatlakozó konzollal szállítva

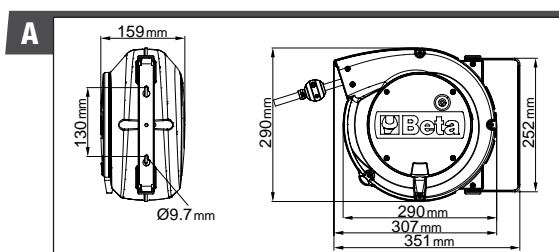

Termék	Vezetők	Keresztmetszet	Kábeltípus	Kábel hossza	Hővédő kapcsoló	W 400V-20°C	W 400V-20°C	Súly	Cikkszám
<b>1846 10-H05</b>	4G	1,5 mm <sup>2</sup>	H05VV-F	10+1 m	X	1400	1900	4,40	<b>018460405</b>
<b>1846 10-H07</b>	4G	1,5 mm <sup>2</sup>	H07RN-F	10+1 m	X	1400	1900	5,20	<b>018460407</b>
<b>1846 15-H05</b>	4G	1,5 mm <sup>2</sup>	H05VV-F	15+1 m	X	1400	1900	5,40	<b>018460415</b>

**Automata kábeldob  
4Gx2,5 mm<sup>2</sup> kábel**

**1847**



**CE IP42**

**Fő jellemzők:**

- 4Gx2,5 mm<sup>2</sup> kábel
- Hővédő kapcsoló nélkül
- Dobon kívüli kábel hossza: 1 m
- Tápkábel nélkül szállítva
- A reteszelő mechanizmus kikapcsolható, így a kábel folyamatos visszahúzását teszi lehetővé
- Max. teljesítmény (felcsévélve): 2000W (230V-20°C)
- Max. teljesítmény (kiengedve): 2700W (230V-20°C)
- 180°-ban elforgatható konzollal és kiegészítő gyorscsatlakozó konzollal szállítva

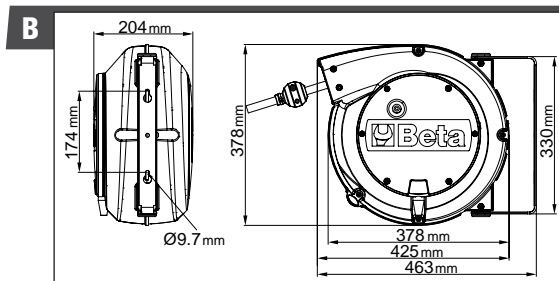

Termék	Vezetők	Keresztmetszet	Kábeltípus	Kábel hossza	Hővédő kapcsoló	W 400V-20°C	W 400V-20°C	Súly	Cikkszám
<b>1847 10-H05</b>	4G	2,5 mm <sup>2</sup>	H05V-F	10+1 m	X	2000	2700	6,70	<b>018470420</b>
<b>1847 15-H07</b>	4G	2,5 mm <sup>2</sup>	H07RN-F	15+1 m	X	2000	2700	8,80	<b>018470427</b>

Automata kábeldob  
5Gx1,5 mm<sup>2</sup> kábellel

# 1848



CE IP42

Fő jellemzők:

- 5Gx1,5 mm<sup>2</sup> kábel
- Hővédő kapcsoló nélkül
- Dobon kívüli kábel hossza: 1 m
- Tápkábel nélkül szállítva
- A reteszelő mechanizmus kikapcsolható, így a kábel folyamatos visszahúzását teszi lehetővé
- Max. teljesítmény (felcsévélve): 1400W (230V-20°C)
- Max. teljesítmény (kiengedve): 1900W (230V-20°C)
- 180°-ban elforgatható konzollal és kiegészítő gyorscsatlakozó konzollal szállítva

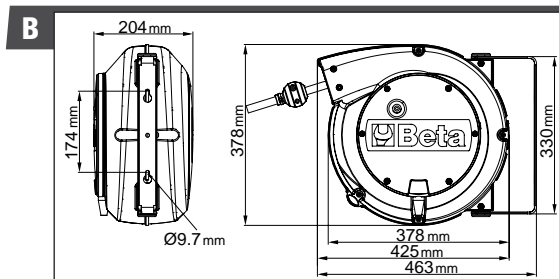

Termék	Vezetők	Keresztmetszet	Kábeltípus	Kábel hossza	Hővédő kapcsoló	W 400V-20°C	W 400V-20°C	Súly	Cikkszám
1848 10-H05	5G	1,5 mm <sup>2</sup>	H05VV-F	10+1 m	X	1400	1900	6,40	018480510
1848 15-H07	5G	1,5 mm <sup>2</sup>	H07RN-F	15+1 m	X	1400	1900	8,60	018480517

Szerelőlámpa E 27 foglalatú izzó  
230V

## 1840BM

CE IP20

Fő jellemzők:

- 10 m vezeték
- 230V
- Izzó nélkül



230V



Termék	Kábel hossza	Cikkszám
1840BM	10 m	018400101

Nagy fényerejű LED lámpa,  
100-240 VAC

## 1842LED/BM

CE IP65

Fő jellemzők:

- 10 m vezeték
- Kompakt test csúszásgátló gumiból
- Könnyen cserélhető homloküveg
- Állítható horog
- 340 lumen
- A fejrészen LED a többirányú megvilágításért



100/240V



Termék	Kábel hossza	Cikkszám
1842LED/BM	10 m	018420301

Nagy fényerejű LED lámpa,  
12-24V AC/DC

## 1842LED/ABM

CE IP65

Fő jellemzők:

- 10 m vezeték
- Kompakt test csúszásgátló gumiból
- Könnyen cserélhető homloküveg
- Állítható horog
- 340 lumen
- A fejrészen LED a többirányú megvilágításért



24V



Termék	Kábel hossza	Cikkszám
1842LED/ABM	10 m	018420311

LED pótlámpa,  
12-24V AC/DC

## 1846R-LED/BM

CE IP65

Fő jellemzők:

- 12-24V AC/DC
- Kompakt test csúszásgátló gumiból
- Könnyen cserélhető homloküveg
- Állítható horog
- 340 lumen
- A fejrészen LED a többirányú megvilágításért



Termék	Cikkszám
1846R-LED/BM	018460331







# TÖMLŐDOBOK

Pneumatikus szerszámokhoz használható 10-15 méteres, 8-10 mm átmérőjű tömlőcsalád. A termékeink szivárgásmentesek, ezért vízzel is használhatók.

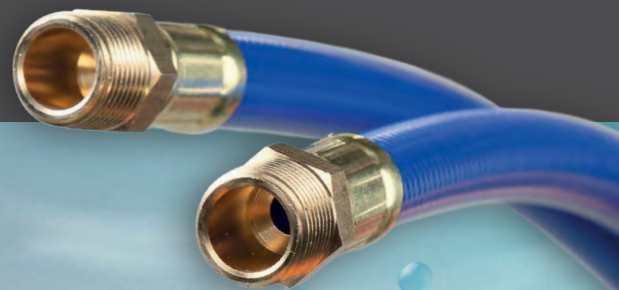

Fonott  
poliuretán  
tömlő

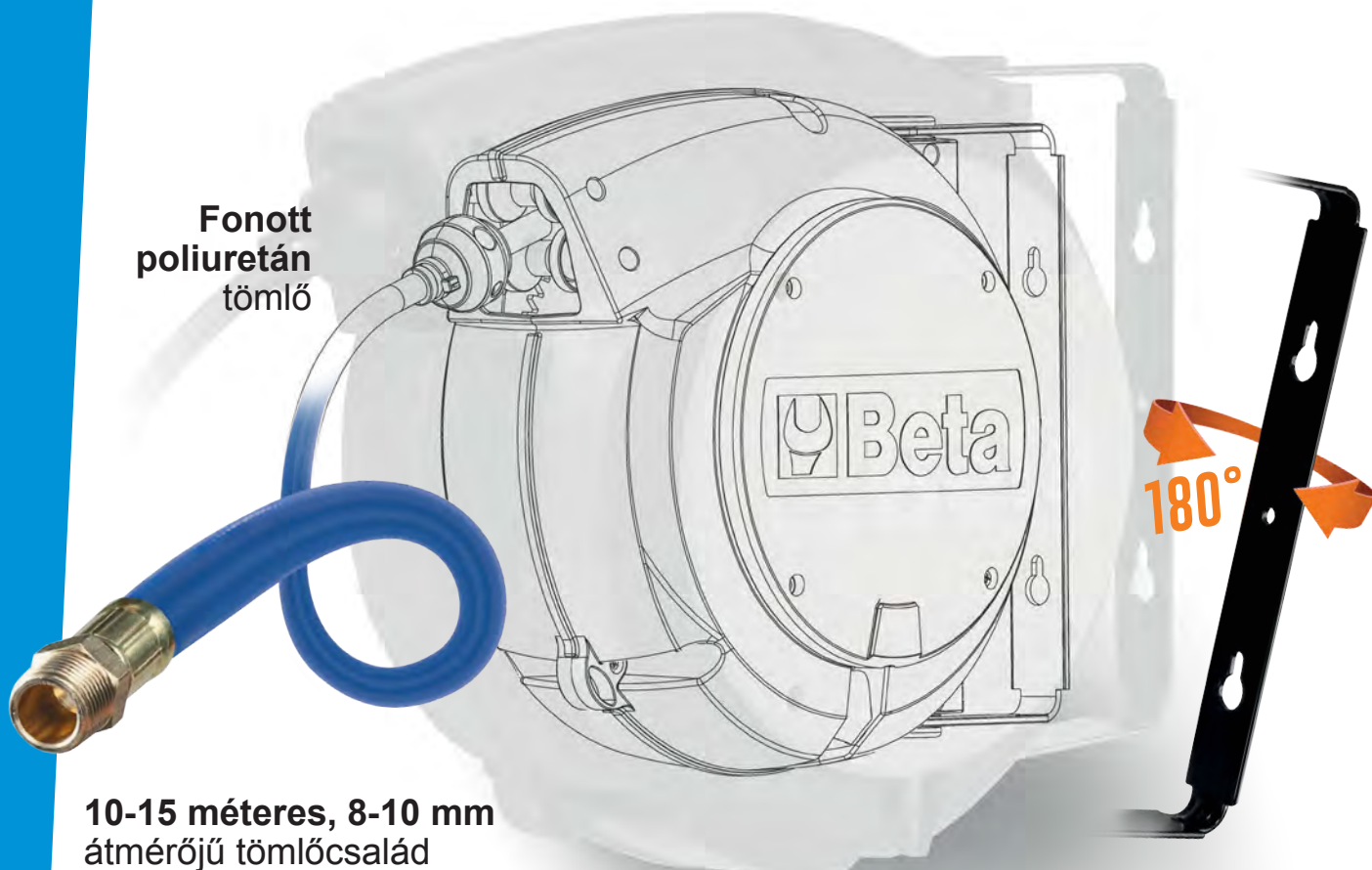

10-15 méteres, 8-10 mm  
átmérőjű tömlőcsalád

180°-ban elforgatható  
fali konzol

Termék	Cikkszám	Ø tömlő	Tömlő hossza	Dob	Csatlakozók	Levegő	Víz
<b>1900S 8x10</b>	<b>019000080</b>	8 mm	10 m	A	1/4"	✓	✓
<b>1900M 8x15</b>	<b>019000085</b>	8 mm	15 m	B	1/4"	✓	✓
<b>1900M 10x15</b>	<b>019000115</b>	10 mm	15 m	B	3/8"	✓	✓

Automata rugós tömlődob  
8x10 mm-es tömlővel

# 1900S



CE

### Fő jellemzők:

- Automatikus rugós tömlődob ütésálló műanyag test, levegőhöz és vízhez
- Max. üzemi nyomás: 15 bar
- Fonott poliuretán tömlő
- Polipropilén ház
- A tömlőt a kívánt hosszban rögzítő szerkezet
- A reteszelő mechanizmus kikapcsolható, így a tömlő folyamatos visszahúzását teszi lehetővé
- Üzemi hőmérséklet tartomány víz esetén: -5 °C / +50 °C
- 180°-ban elforgatható konzollal és kiegészítő gyorscsatlakozó konzollal szállítva

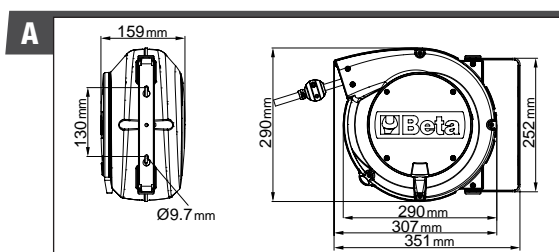

Termék	Ø tömlő D1xD	Tömlő hossza	Csatlakozók	Csatlakozók	Max. üzemi nyomás	Hőmérséklet	Levegő	Víz	Súly	Cikkszám
<b>1900S 8x10</b>	8x10 mm	10 m	1/4"	1/4"	15 bar	50°C	✓	✓	3,90	<b>019000080</b>

Automata rugós tömlődob  
8x15 mm-es tömlővel

# 1900M<sup>8x15</sup>



CE

### Fő jellemzők:

- Automatikus rugós tömlődob ütészálló műanyag test, levegőhöz és vízhez
- Max. üzemi nyomás: 15 bar
- Fonott poliuretán tömlő
- Polipropilén ház
- A tömlőt a kívánt hosszban rögzítő szerkezet
- A reteszelő mechanizmus kikapcsolható, így a tömlő folyamatos visszahúzását teszi lehetővé
- Üzemi hőmérséklet tartomány víz esetén: -5 °C / +50 °C
- 180°-ban elforgatható konzollal és kiegészítő gyorscsatlakozó konzollal szállítva

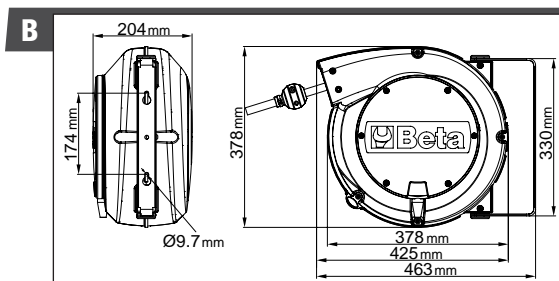

Termék	Ø tömlő D1xD	Tömlő hossza	Csatlakozók	Csatlakozók	Max. üzemi nyomás	Hőmérséklet	Levegő	Víz	Súly	Cikkszám
<b>1900M 8X15</b>	8x15 mm	15 m	1/4"	1/4"	15 bar	50°C	✓	✓	6,00	<b>019000085</b>

Automata rugós tömlődob  
10x15 mm-es tömlővel

# 1900M<sup>10x15</sup>



CE

### Fő jellemzők:

- Automatikus rugós tömlődob ütésálló műanyag test, levegőhöz és vízhez
- Max. üzemi nyomás: 15 bar
- Fonott poliuretán tömlő
- Polipropilén ház
- A tömlőt a kívánt hosszban rögzítő szerkezet
- A reteszelő mechanizmus kikapcsolható, így a tömlő folyamatos visszahúzását teszi lehetővé
- Üzemi hőmérséklet tartomány víz esetén: -5 °C / +50 °C
- 180°-ban elforgatható konzollal és kiegészítő gyorscsatlakozó konzollal szállítva

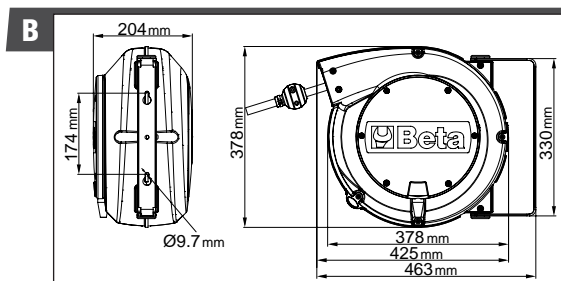

Termék	Ø tömlő D1xD	Tömlő hossza	Csatlakozók	Csatlakozók	Max. üzemi nyomás	Hőmérséklet	Levegő	Víz	Súly	Cikkszám
<b>1900M 10x15</b>	10x15 mm	15 m	3/8"	3/8"	15 bar	50°C	✓	✓	6,80	<b>019000115</b>



## **BIZTONSÁG ÉS REND A MUNKATERÜLETEN**





099804604

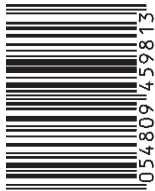

8 054809 459813



 **Beta**  
[www.beta-tools.com](http://www.beta-tools.com)

Beta Utensili S.p.A.  
Via Volta, 18 - 20845 Sovico (MB)  
ph. +39 039 20771  
[www.beta-tools.com](http://www.beta-tools.com)

A Beta Utensili S.p.A. fenntartja magának a jogot, hogy termékpalletáját előzetes bejelentés nélkül változtassa, illetve módosítsa. A nyomdai hibákért felelősséget nem vállalunk.