

Beta

Action



**AZ AKCIÓ ÉRVÉNYES: 2025. FEBRUÁR 28-IG,
ILLETVE A KÉSZLET EREJÉIG!**

2024

Beta

RS050

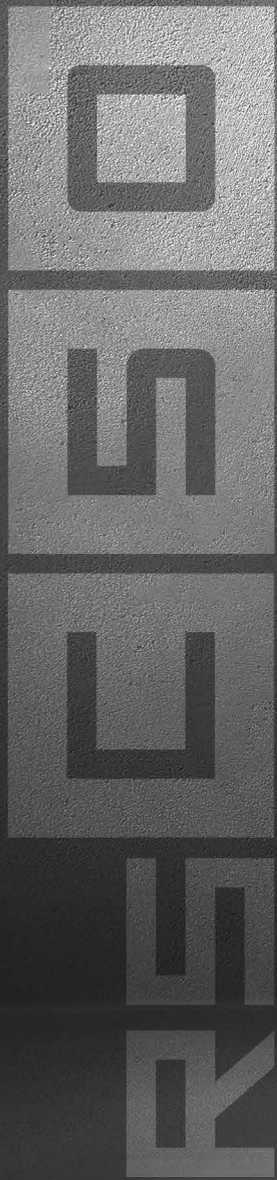

**Állítsa össze
saját, egyedi
műhelyberendezését!**

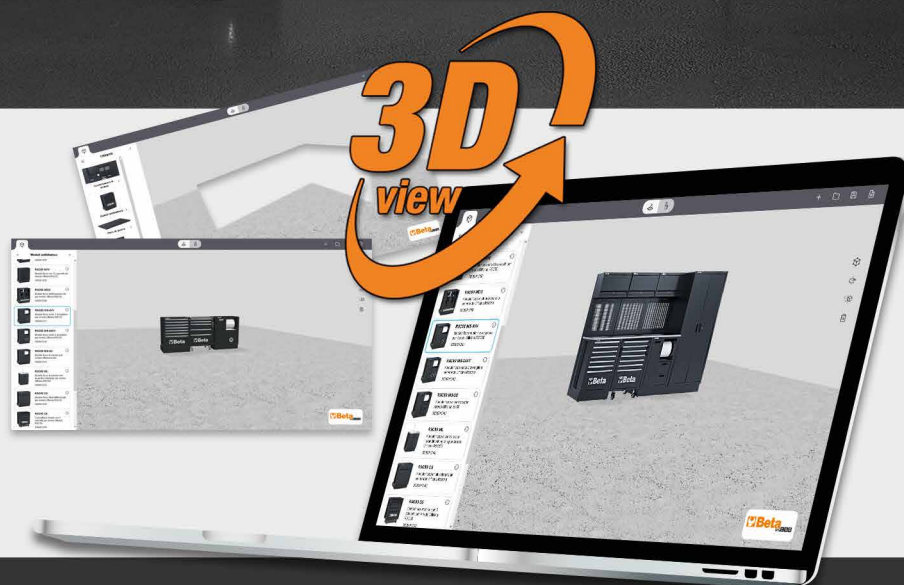

MŰHELYFELSZERELÉS C45PRO - RSC50 - RSC55

2÷4



SZERSZÁMKOCSIK

5÷9



KÉSZLETEK ÉS SZERSZÁMTÁLCÁK

10÷14



MUNKAPADOK

15



MŰHELYKOCSIK ÉS TÁROLÓK

16÷18



SZERSZÁMTÁSKÁK

19÷21

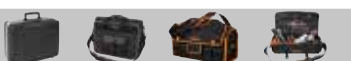

KULCSOK

22÷26



SZÍNKÓDOS SZERSZÁMOK

26-27



CSAVARHÚZÓK

28-29



DUGÓKULCSOK

30÷32



NYOMATÉKKULCSOK

33-34



FOGÓK

35÷37



FÚRÓ ÉS MENETMEGMUNKÁLÓ SZERSZÁMOK

38-39



KALAPÁCSOK ÉS VÉSŐK

40



MÉRÉSTECHNIKA

41÷43



HEGESZTÉSTECHNIKA

44÷46



VÍZVEZETÉK-SZERELÉS

47



ÁLTALÁNOS KARBANTARTÁS

48-49



LED LÁMPÁK ÉS KÁBELDOBOK

50÷54



1000V SZIGETELT SZERSZÁMOK

55-56



VÁGÁSTECHNIKA

57-58



AKKUMULÁTOROS ÉS ELEKTROMOS GÉPEK

59-60



VÁGÁS- ÉS CSISZOLÁSTECHNIKA

61-62

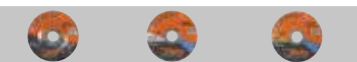

AUTÓJAVÍTÁS

63÷89



ROBUR

90-91



PNEUMATIKUS SZERSZÁMOK

91÷97



MUNKAVÉDELMI CIPŐK

98÷104



MUNKARUHÁZAT

105÷111



BETA KOLLEKCIÓ

112



A Beta Utensili S.p.A. fenntartja magának a jogot, hogy termépalettáját, árait előzetes bejelentés nélkül változtassa, illetve módosítsa. A nyomdai hibákért felelősséget nem vállalunk!



C45PRO

Az összeállítás a következőkből áll:

- 1 db 7 fiókos rögzített modul (C45PRO M7)
- 1 db rögzített kiszolgáló modul (C45PRO MS)
- 1db 7 fiókos szerszámkocsi (C45PRO C7)
- 1 db kétajtós szekrény (C45PRO AS2)
- 3 db perforált szerszámtartó panel (C45PRO PF)
- 3 db faliszekrény (C45PRO PM)
- 3 db széles falikonzol (C45PRO SL)
- 1 db keskeny falikonzol (C45PRO SS)

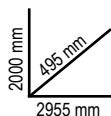

C45PRO X 045000001

1.690.751 Ft bruttó **1.331.300 Ft+áfa**

- Rozsdamentes acéllal fedett MDF munkalap (C45PX/3-2,0MT)

 305 kg



C45PRO W 045000002

1.645.285 Ft bruttó **1.295.500 Ft+áfa**

- Rétegelt lemez munkalap (C45PW/3-2,0MT)

 303 kg



C45PRO D

Az összeállítás a következőkből áll:

- 1 db 7 fiókos rögzített modul (C45PRO M7)
- 1 db 7 fiókos szerszámkocsi (C45PRO C7)
- 1 db rögzített kiszolgáló modul (C45PRO MS)
- 1 db 5 fiókos rögzített modul (C45PRO M5)
- 1 db rögzített kétajtós modul (C45PRO MA)
- 5 db perforált szerszámtartó panel (C45PRO PF)
- 5 db faliszekrény (C45PRO PM)
- 7 db széles falikonzol (C45PRO SL)
- 2 db keskeny falikonzol (C45PRO SS)
- 2 db egyajtós szekrény (C45PRO AS1)



C45PRO DX 045000031

3.221.609 Ft bruttó **2.536.700 Ft+áfa**

- 1 db rozsdamentes acéllal fedett MDF munkalap 2,0 m (C45PX/3-2,0MT)
- 1 db rozsdamentes acéllal fedett MDF munkalap 1,3 m (C45PX/2-1,3MT)
- 1 db önálló teljes sarok rozsdamentes acéllal fedett MDF munkalappal (C45PRO CORNER/X)

 572 kg



C45PRO DW 045000032

3.113.913 Ft bruttó **2.451.900 Ft+áfa**

- 1 db rétegelt lemez munkalap 2 m (C45PW/3-2,0MT)
- 1 db rétegelt lemez munkalap 1,3 m (C45PW/2-1,3MT)
- 1 db önálló teljes sarok fa munkalappal (C45PRO CORNER/W)

 568 kg

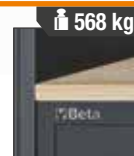

A Beta szüntelenül investál az olasz gyártókapacitás bővítése érdekében, melynek eredményeképpen büszkén mutatja be az új

NEW!

RSC50 MŰHELYBERENDEZÉST



A két meglévő – RSC55 és C45PRO – műhelyberendezéssel szerzett szakértelmünkre alapozva, valamint a professzionális felhasználók visszajelzéseinek feldolgozásával és igényeinek felmérésével alakítottuk ki az új RSC50 műhelyberendezés megalkotását célzó projektet, amely a következő kiemelt koncepciókra épül: **MINŐSÉG, RUGALMASSÁG, KOMPATIBILITÁS, HATÉKONYSÁG, PRAKTIKUM ÉS ROBOSZTUSSÁG**

RSC50 I

050001045

6.742.684 Ft bruttó **5.309.200 Ft+áfa**

RSC50 műhelyberendezés összeállítás

Az összeállítás a következőkből áll:

- 1 db 2240 mm széles munkalap (RSC50 PG/3-2.2MT)
- 1 db 1495 mm széles munkalap (RSC50 PG/2-,5MT)
- 1 db 7 fiókos rögzített modul (RSC50 M7)
- 1 db 7 fiókos szerszámkocsi (RSC50 C7)
- 1 db 2 fiókos rögzített kiszolgáló modul (RSC50 MS-2C)
- 1 db önálló teljes sarok (RSC50 AC-G)

- 1 db 5 fiókos rögzített modul (RSC50 M5)
- 1 db rögzített kétajtós modul (RSC50 MA)
- 5 db faliszekrény (RSC50 PM)
- 5 db felső perforált szerszámtartó panel (RSC50 PFS)
- 5 db alsó perforált szerszámtartó panel (RSC50 PFI)
- 5 pár jobb- és baloldali konzol (RSC50 P/2MDX-SX)
- 2 db egyajtós szekrény (RSC50 A1)

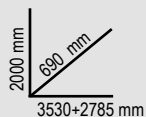

625 kg



RSC50 F

050001030

3.848.862 Ft bruttó **3.030.600 Ft+áfa**

RSC50 műhelyberendezés összeállítás

Az összeállítás a következőkből áll:

- 1 db 2240 mm széles munkalap (RSC50 PG/3-2.2MT)
- 1 db 7 fiókos rögzített modul (RSC50 M7)
- 1 db 7 fiókos szerszámkocsi (RSC50 C7)
- 1 db 2 fiókos rögzített kiszolgáló modul (RSC50 MS-2C)
- 3 db faliszekrény (RSC50 PM)
- 3 db felső perforált szerszámtartó panel (RSC50 PFS)
- 3 db alsó perforált szerszámtartó panel (RSC50 PFI)
- 3 pár jobb- és baloldali konzol (RSC50 P/2MDX-SX)
- 1 db kétajtós szekrény (RSC50 A2)

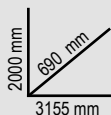

361 kg





C55PB-PRO/9A

055000067

5.042.535 Ft bruttó 3.970.500 Ft+áfa

NEW!

Munkaállomás az RSC55 műhelyberendezés összeállításához

Az összeállítás a következőkből áll:

C55B/2,8

Munkapad: ütéselnyelő és szénhidrogéneknek ellenálló, karcálló PVC réteggel bevont munkalap (2850 mm x 700 mm)

C55M7

1 db 7 fiókos rögzített modul, teleszkópos, csapágyazott fiókokkal (588 mm x 367 mm)

C55MA

1 db rögzített kétajtós modul

C55M4

1 db 4 fiókos rögzített modul, teleszkópos, csapágyazott fiókokkal (588 mm x 367 mm)

C55PM + C55PT1,0x0,6 + C55/PF

- 2 db faliszekrény, gázrugós ajtókkal (1024 mm x 400 mm x 300 mm)
- 2 db panel faliszekrény alá (1024 mm x 620 mm x 25 mm)
- 2 db szerszámtartó panel faliszekrény alá (1024 mm x 620 mm x 25 mm)

C55PM/M0,8 + C55PT0,8x0,6 + C55/1PF

- 1 db faliszekrény, gázrugós ajtókkal (800 mm x 400 mm x 300 mm)
- 1 db panel faliszekrény alá (800 mm x 620 mm x 25 mm)
- 1 db szerszámtartó panel faliszekrény alá (800 mm x 620 mm x 25 mm)

C55A2

- 1 db kétajtós szerszám szekrény



C55PB-PRO/10

055000068

5.097.780 Ft bruttó 4.014.000 Ft+áfa

NEW!

Munkaállomás az RSC55 műhelyberendezés összeállításához

Az összeállítás a következőkből áll:

C55B/2,8

Munkapad: ütéselnyelő és szénhidrogéneknek ellenálló, karcálló PVC réteggel bevont munkalap (2850 mm x 700 mm)

C55MS

1 db rögzített kétajtós modul

C55C7

1 db 7 fiókos szerszámkocsi, teleszkópos, csapágyazott fiókokkal (588 mm x 367 mm)

C55M7

1 db 7 fiókos rögzített modul, teleszkópos, csapágyazott fiókokkal (588 mm x 367 mm)

C55PM + C55PT1,0x0,6 + C55/PF

- 2 db szekrény, gázrugókkal felszerelve (1024 mm x 400 mm x 300 mm)
- 2 db panel faliszekrény alá (1024 mm x 620 mm x 25 mm)
- 2 db szerszámtartó panel faliszekrény alá (1024 mm x 620 mm x 25 mm)

C55PM/M0,8 + C55PT0,8x0,6 + C55/1PF

- 1 db faliszekrény, gázrugós ajtókkal (800 mm x 400 mm x 300 mm)
- 1 db panel faliszekrény alá (800 mm x 620 mm x 25 mm)
- 1 db szerszámtartó panel faliszekrény alá (800 mm x 620 mm x 25 mm)



C37

Szerszámokcsi

- Többfunkciós, rendkívül ellenálló munkalap
- Szerelékartó és furatok a csavarhúzó elhelyezésére
- Üvegszál erősítésű nylon gyorskioldó rendszer a fiók teljes hosszában történő nyitási lehetőséggel
- Sarokvédő elemek a szerszámokcsi teljes magasságában, hogy nekiütkezés esetén elkerülhető legyen a műhelyben tartózkodó jármű sérülése
- Négy Ø 125 mm kerék: 2 rögzített és 2 forgó kerék (egy kerék fékezzhető)
- Központi biztonsági zár elől
- Több helyzetbe állítható beépített oldalsó palacktartó és papírtekerstartó

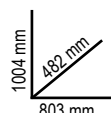

71 kg



C37A/7

7 FIÓKOS SZERSZÁMKOCSI



Ral 2011 Ral 7016 Ral 3000
037000271 037000272 037000273

549.656 Ft bruttó **432.800 Ft+áfa**

n°	Magasság	Max. terhelés
5	75 mm	30 kg
1	150 mm	35 kg
1	225 mm	35 kg

	Ral 2011	Ral 7016	Ral 3000	n°	Magasság	Max. terhelés	kg	Ft
C37/6	037000061	037000062	037000063	4	75 mm	30 kg	69	498.729 Ft bruttó 392.700 Ft+áfa
				1	150 mm	35 kg		
				1	305 mm	40 kg		
C37/7	037000071	037000072	037000073	5	75 mm	30 kg	71	512.572 Ft bruttó 403.600 Ft+áfa
				1	150 mm	35 kg		
				1	225 mm	35 kg		
C37/8	037000081	037000082	037000083	6	75 mm	30 kg	73	536.321 Ft bruttó 422.300 Ft+áfa
				2	150 mm	35 kg		

C39

Szerszámokcsi

- Négy Ø 125 mm acélmagvas kerék: 2 rögzített és 2 forgó kerék (egy kerék fékezzhető)
- Elöl központi biztonsági zár
- Többfunkciós, rendkívül ellenálló munkalap szerelékartóval és furatokkal a csavarhúzó elhelyezésére
- Beépített oldalsó és hátsó papírtekerstartó és palacktartó
- Alumínium gyorskioldó rendszer a fiók teljes hosszában történő nyitási lehetőséggel



VÁZ
ALUMÍNIUMÖTVÖZETBŐL:
+ NAGY
ELLENÁLLÓKÉPESSÉG
+ ALACSONY SÚLY

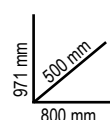

	Ral 2011	Ral 7016	Ral 3000	n°	Magasság	Max. terhelés	kg	Ft
C39/6	039000031	039000032	039000033	4	70 mm	30 kg	59	767.842 Ft bruttó 604.600 Ft+áfa
				1	140 mm	35 kg		
				1	280 mm	40 kg		
C39/7	039000001	039000002	039000003	5	70 mm	30 kg	61	811.911 Ft bruttó 639.300 Ft+áfa
				1	140 mm	35 kg		
				1	210 mm	35 kg		
C39/8	039000041	039000042	039000043	6	70 mm	30 kg	64	865.759 Ft bruttó 681.700 Ft+áfa
				2	140 mm	35 kg		

A TÖKÉLETESSÉG EVOLÚCIÓJA! FEDEZZE FEL AZ RSC TERMÉKCSALÁDOT!

Az RSC termékcsaládot a megbízhatóságot és kiemelkedő működési teljesítményt szem előtt tartva úgy terveztük, hogy megfeleljen a szakemberek minden igényének. A versenysportok világa által ihletett innovatív design magával ragadó, egyedi stílust kölcsönöz ezeknek a szerszámkocsiknak: a 7 választható színnek és a kivitelezésnek köszönhetően az RSC termékcsalád a piacon egyedülálló. A robusztus önhordó szerkezetek és az anyagok kiemelkedő minőségét és kivételes tartósságot biztosítanak, ezáltal hatékonyan támogatják az ipari termelési részlegek, szerelők, karosszéria javítók és általános karbantartó szolgáltatók mindennapi munkáját. Ezen túlmenően szinte mindegyik RSC szerszámkocsi TÜV tanúsítással rendelkezik. A biztonsággal és garantált minőséggel egybeforrott nagynevű tanúsítást az EK5/TA5 protokoll szerint elévázgett szigorú vizsgálatok sikeres teljesítése esetén adják ki.



RSC24

Szerszámkocsi

- Új, ABS erősítésű munkalap
- Univerzális munkalap leguruláságtól peremmel és 8 csavarhúzó tartó lyukkal
- A fiókok habgumival bélelték
- Beépített flakontartó (mindkét oldalon alkalmazható)
- Négy Ø 125 mm kerék:
2 rögzített és 2 forgó kerék (egy kerék fékezhető)
- Mindegyik fiókba maximum 4 db 1/4-es EVA habszivacs vagy ABS hőformált tálca helyezhető el
- Központi biztonsági zár elől

A következő kiegészítővel bővíthető:

- 2400 RSC24/PL fa munkalap
- 2400 RSC24/PF perforált szerszámtartó panel
- 2400 RSC24/MP lehajtható polc
- 2400 RSC24/PD dokumentumtartó (antracitszürke vagy fekete)
- 2400 RSC24/SPC számítógép konzol
- 2400 RSC24/PC papírtekercstartó (antracitszürke vagy fekete)



800 kg



	Ral 2011	Ral 2011	Ral 9006	Ral 3000	Ral 5015	Ral 7016	Ral 9005	kg	Ft
		Ral 7016	Ral 7016	Ral 7016	Ral 7016				
RSC24/5	024004050	024004051	024004052	024004053	024004056	024004057	024004059	60	304.038 Ft bruttó 239.400 Ft+áfa
RSC24/6	024004060	024004061	024004062	024004063	024004066	024004067	024004069	62	313.817 Ft bruttó 247.100 Ft+áfa
RSC24/7	024004070	024004071	024004072	024004073	024004076	024004077	024004079	63	329.946 Ft bruttó 259.800 Ft+áfa
RSC24/8	024004080	024004081	024004082	024004083	024004086	024004087	024004089	66	364.617 Ft bruttó 287.100 Ft+áfa

RSC24/5		
n°	Max	Max
2	70 mm	25 kg
2	140 mm	30 kg
1	280 mm	35 kg

RSC24/6		
n°	Max	Max
4	70 mm	25 kg
1	140 mm	30 kg
1	280 mm	35 kg

RSC24/7		
n°	Max	Max
5	70 mm	25 kg
1	140 mm	30 kg
1	210 mm	30 kg

RSC24/8		
n°	Max	Max
6	70 mm	25 kg
2	140 mm	30 kg

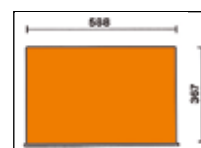

RSC24AXL

7 fiókos szerszámkocsi borulásgátló rendszerrel, hosszú modell

- Új, ABS erősítésű munkalap legurulásgátló peremmel, 8 csavarhúzó tartó lyukkal és 6 szerszámotlécával
- Robosztus nylon előlap, beépített címketartóval
- A fiókok habgumival bélelték
- Négy Ø 125 mm kerék:
- 2 rögzített és 2 forgó kerék (egy kerék fékezhető)
- Központi biztonsági zár elöl
- Beépített oldalsó flakontartó (mindkét oldalon alkalmazható)

A következő kiegészítőkkel bővíthető:

- 2400 RSC24/PL fa munkalap
- 2400 RSC24/PD-A dokumentumtartó
- 2400 RSC24/PC-A papírtekerstartó

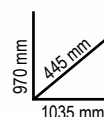

	Ral 2011 Ral 7016	Ral 3000 Ral 7016	Ral 7016	n°	Max	kg	Ft
RSC24AXL/7	024004271	024004273	024004277	5	70 mm	30 kg	84 459.359 Ft bruttó 361.700 Ft+áfa
				1	140 mm	35 kg	
				1	210 mm	35 kg	
RSC24AXL/8	024004281	024004283	024004287	6	70 mm	30 kg	88 492.379 Ft bruttó 387.700 Ft+áfa
				2	140 mm	35 kg	
				1	210 mm	35 kg	
RSC24AXL/9	024004291	024004293	024004297	8	70 mm	30 kg	90 523.494 Ft bruttó 412.200 Ft+áfa
				1	140 mm	35 kg	

RSC24L/7

7 fiókos szerszámkocsi oldalpolccal

- 7 teleszkópos, csapágyazott fiók (588 mm x 367 mm)
- Négy Ø 125 mm kerék:
- 2 rögzített és 2 forgó kerék (kettő kerék fékezhető)
- Központi zár elöl
- Rétegelt fa munkalap furatokkal, a satu rögzítéséhez (1599F/100 - 1599GI/100 satu külön rendelhető)
- Oldalrekesz állítható magasságú polccal
- Beépített papírtekerstartó
- Két hátsó flakontartó

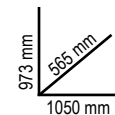

80 kg



	Ral 2011 Ral 7016	Ral 3000 Ral 7016	Ral 7016
	024004371	024004373	024004377
	497.078 Ft bruttó 391.400 Ft+áfa		

n°	Max
5	70 mm 25 kg
1	140 mm 30 kg
1	210 mm 30 kg



RSC24AXLP/7

NEW!

7 fiókos szerszámkocsi, fa munkalappal és borulásgátló rendszerrel, hosszú modell

- 7 teljesen kivethető, teleszkópos, csapágyazott fiókkal szerelt, hosszú modell (882 mm x 367 mm)
- Rétegelt fa munkalap furatokkal, a satu rögzítéséhez (1599F/100 - 1599GI/100 satu külön rendelhető)
- Robosztus nylon előlap beépített címketartóval
- A fiókok habgumival bélelték
- Négy Ø 125 mm kerék:
- 2 rögzített és 2 forgó kerék (egy kerék fékezzhető)
- Központi biztonsági zár elől
- Statikus terhelhetőség: 1100 kg
- Beépített oldalsó flakontartó (mindkét oldalon alkalmazható)
- Beépített papírtekerstartó
- Mindegyik fiókba 6 EVA habszivacs vagy ABS hőformált tálcá helyezhető

A következő kiegészítővel bővíthető:

- 2400 RSC24AXLP/PF perforált szerszámtartó panel
- 2400 RSC24AXLP/VL oldalsó szerszámtálcá
- 2400 RSC24/MP lehajtható polc
- 2400 RSC24/SPC számítógép konzol
- 2400 RSC24AXLP/CPR hulladékartály



Ral 2011	Ral 3000	Ral 7016
Ral 7016	Ral 7016	Ral 7016
024004571	024004573	024004577

671.449 Ft bruttó **528.700 Ft+áfa**

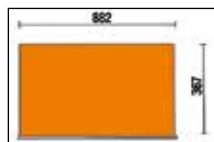

n°	Magasság	Max terhelés
5	70 mm	30 kg
1	140 mm	35 kg
1	210 mm	35 kg

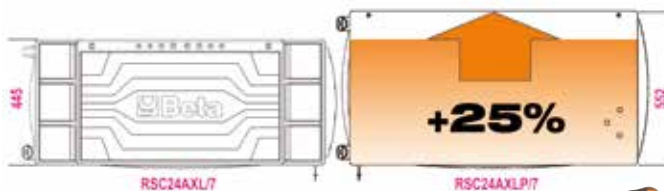

kg
1100



kg
105

RSC28

SuperTank szerszámkocsi fa munkalappal és 10 fiókkal

Gyors, biztos fióknítás és zárás, a fiók elülső része nylon- és üvegszál

5 oldalsó fiók:

- 4 fiók, 70 mm magas
- 1 fiók, 210 mm magas

5 fiók elől:

- 4 fiók, 70 mm magas
- 1 fiók, 210 mm magas

Jellemzők:

- Gyors és biztos fióknítás és zárás, a fiók elülső része nylon- és üvegszál
- A fiókok habgumival bélelték
- Négy Ø 150 mm kerék: 2 rögzített és 2 forgó kerék (kettő kerék fékezzhető)
- 2 db központi biztonsági zár
- Rétegelt fa munkalap furatokkal a satu rögzítéséhez (1599F/150 satu külön rendelhető)



Ral 2011	Ral 3000	Ral 7016
Ral 7016	Ral 7016	Ral 7016
028003001	028003003	028003007

1.072.896 Ft bruttó **844.800 Ft+áfa**



n°	Magasság	Max terhelés
8	70 mm	25 kg
2	210 mm	30 kg

kg
1200



kg
130



- 4 flakontartó (2 elől és 2 hátul)
- 6 oldalsó tálcá
- Zárható oldalrekesz bukóajtóval
- 135 mm magas raktér műanyag borítással



RSC51

3 fiókos szerszámkocsi

- 3 teleszkópos, 70 mm magas csapágyazott fiók (588 mm x 367 mm)
- ABS erősítésű, stabil, robusztus munkalap
- Univerzális munkalap legurulásálló peremmel és nyolc csavarhúzó tartó lyukkal
- A fiókok habgumival bélelték
- Mindegyik fiókba 4 EVA habszivacs vagy ABS hőformált tálcá helyezhető
- Központi biztonsági zár elől
- Praktikus oldalsó csavarhúzó tartó
- Két oldalsó beépített flakon tartó
- Négy Ø 125 mm kerék: 2 rögzített és 2 forgó kerék (egy kerék fékező)
- Fiókok teherbírása: 15 kg, egyenletesen elosztva



890 mm
480 mm
770 mm

38 kg



Ral 2011	Ral 3000	Ral 7016
051000300	051000303	051000307

252.603 Ft bruttó **198.900 Ft+áfa**



n°	Max
3	70 mm 15 kg

**TELJESEN ÚJRATERVEZVE!
KIEGÉSZÍTŐKKEL
TESTRESZABHATÓ!**

A következő kiegészítővel bővíthető:

- 2400 RSC24/PL fa munkalap
- 2400 RSC24/PF perforált szerszámtartó panel
- 2400 RSC24/SPC számítógép konzol
- 2400 RSC24/MP lehajtható polc
- 2400 RSC24/PC-A papírtekerstartó



**MINDEN
GARÁZSBAN
ELENGEDHETLEN!**

C04TSS/7

024003077

1.084.834 Ft bruttó **854.200 Ft+áfa**



7 fiókos szerszámkocsi

rozsdamentes acélból

- Négy Ø 125 mm acélmagvas kerék: 2 rögzített és 2 forgó kerék (kettő kerék fékező)
- Első központi zár
- Teljesen rozsdamentes acél szerkezet
- Rozsdamentes acél kerekek, tartóelemek, görgők, fiókbelső és azokhoz tartozó vezetősínek
- Alumínium fiókfogantyúk



700 kg

935 mm
470 mm
680 mm

63 kg

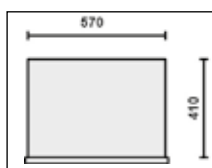

n°	Max
6	83 mm 25 kg
1	170 mm 30 kg

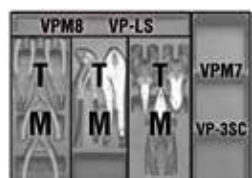

**NYOMMENTES
KEREKEK**



5988VU/M

059880356

1.093.216 Ft bruttó 860.800 Ft+áfa

214 darabos szerszámkészlet
habszivacs tálcában

A következő szerszámokhoz ajánlott: RSC24 - RSC24A - RSC24AXL - RSC24AXLP/7 - C37 - C39 - C39SM - C39MD - RSC28 - C59 - RSC50 - RSC55

Mennyiség/megnevezés

	Beta N.	TR
22 csillag-villáskulcsok 6-7-8-9-10-11-12-13-14-15-16-17-18-19-20-21-22-24-27-30-32-36 mm	42	M01
11 villáskulcs 6x7-8x9-10x11-12x13-14x15-16x17-18x19-20x22-21x23-24x27-30x32 mm	55	M30
11 hajlított csillagkulcs 6x7-8x9-10x11-12x13-14x15-16x17-18x19-20x22-21x23-24x27-30x32 mm	90	M30
9 hajlított gömbfejű imbusz kulcs 1,5+10 mm	96BPC/SC9	M30
1 behajtott betéttartó adapter	895/1	M100
1 behajtott betéttartó adapter	895/3	M100
1 behajtott betéttartó adapter	895/6	M100
13 1/4"-os hatlapú dugókulcs 4-4,5-5-5,5-6-7-8-9-10-11-12-13-14 mm	900	M100
9 1/4"-os hatlapú dugókulcs, hosszított 5-6-7-8-9-10-11-12-13 mm	900L	M100
5 1/4"-os hatlapú dugókulcs 3-4-5-6-7 mm	900ME	M100
4 csavarhúzó-dugókulcs hasítottfejjű csavarokhoz, krómozott, barnított hegy 0,8x4-1x5,5-1,2x6,5-1,2x8 mm	900LP	M100
4 csavarhúzó-dugókulcs Phillips®-csavarokhoz, krómozott, barnított hegy PH1-PH2-PH3-PH4	900PH	M100
7 csavarhúzó-dugókulcs Torx®-csavarokhoz, krómozott, barnított hegy T10-T15-T20-T25-T27-T30-T40	900TX	M100
1 1/4"-os toldó 50 mm	900/20	M100
1 1/4"-os toldó 100 mm	900/20L	M100
1 1/4"-os toldó 150 mm	900/21	M100
1 1/4"-os csukló	900/25	M100
1 1/4"-os hajtósár	900BG/30	M100
1 1/4"-os csúszkás T-hajtósár	900/42	M100
1 1/4"-os irányváltós racsni	900/55	M100
21 1/2"-os hatlapú dugókulcs 8-10-11-12-13-14-15-16-17-18-19-20-21-22-23-24-26-27-28-30-32 mm	920A	M100
1 szűkítő közbetét 1/2" és 3/8" 125 mm	920/15	M100
1 1/2"-os csukló 250 mm	920/25	M100
1 1/2"-os gömbvégű toldó 125 mm	920AN/125	M100
1 1/2"-os gömbvégű toldó 250 mm	920AN/250	M100
1 1/2"-os csúszkás T-hajtósár 305 mm	920/42	M100
1 1/2"-os irányváltós racsni	920/55	M100
8 1/2"-os Torx® dugókulcs 10-12-14-16-18-20-22-24 mm	920FTX	M100
11 hatlapú dugókulcs 10-12-13-14-15-16-17-18-19-21-22 mm	920AL	M100
1 seeger-fogó, egyenes, belső 180 mm	1032	M129
1 seeger-fogó, hajlított belső 170 mm	1034	M129
1 seeger-fogó, egyenes külső 175 mm	1036	M129
1 seeger-fogó, egyenes külső 175 mm	1038	M129
1 vízpumpafogó 250mm	1048N	M129
1 egyenes pofájú önzáró fogó 240 mm	1052	M129
1 oldalcsípőfogó 160 mm	1082BM	M129
1 lakkozott rabitz-fogó 220 mm	1098	M129
1 bádogos lemezolló 250 mm	1112	M129
1 egyenes élű műszerész olló	1128BM	M129
1 kombinált fogó 180 mm	1150BM	M129
1 extra hosszú félkerécsőrű fogó 160 mm	1166BM	M129
1 hajlított extra hosszú félkerécsőrű fogó 160 mm	1168BM	M129
6 csavarhúzó hasítottfejjű csavarokhoz 2,5x50-3x75-4x100-5,5x125-6,5x150-8x200 mm	1201E	M213



M01



M30



M213



M230



M129



M100

- 1 csavarhúzó hasított fejjű csavarokhoz, rövid 4x30 mm
- 4 csavarhúzó Phillips® fejjű csavarokhoz PH0,60-PH1x80- PH2x100-PH3x150 mm
- 1 csavarhúzó Phillips® fejjű csavarokhoz, rövid PH1x30 mm
- 12 csavarhúzó Torx® fejjű csavarokhoz T6-T7-T8-T9-T10- T15-T20-T25-T27-T30-T40-T45
- 1 fáziskereső
- 3 kiütő 2-3-4 mm
- 6 hosszú kiütő 2-3-4-5-6-8
- 1 pontozó Ø 4 mm
- 1 laposvágó 150 mm
- 2 erősített laposvágó 200-250 mm
- 1 keresztvágó 125 mm
- 1 lakatos kalapács 500 g
- 1 műanyag kalapács Ø 35 mm
- 1 mérőszalag 3 m
- 1 flexibilis teleszkópos mágneses csavarkiszedő
- 1 szögletes egyengető reszelő markolattal 200 mm
- 1 háromszög egyengető reszelő markolattal 200 mm
- 1 lapos egyengető reszelő markolattal 200 mm
- 1 félkerék egyengető reszelő markolattal 200 mm
- 1 kerék egyengető reszelő markolattal 200 mm
- 1 réz drótkéfe
- 1 dekorkés 18 mm

- 1201EN M213
- 1202E M213
- 1202EN M213
- 1207E/TX M213
- 1253 M213
- 30 M230
- 31 M230
- 32 M230
- 34 M230
- 35 M230
- 36 M230
- 1370 M230
- 1390 M230
- 1692 M230
- 1712TF M230
- 1719BMA...Q M230
- 1719BMA...T M230
- 1719BMA...P M230
- 1719BMA...M M230
- 1719BMA...R M230
- 1737NX M230
- 1771 M230

5904VA/T

059040416

624.586 Ft bruttó 491.800 Ft+áfa

102 darabos szerszámkészlet hőformált tálcában

Mennyiség/megnevezés

	Beta N.	TR
21 csillag-villáskulcsok 6-7-8-9-10-11-12-13-14-15-16-17-18-19-20-21-22-24-27-30-32 mm	42	T05 +T06
8 villáskulcs 6x7-8x9-10x11-12x13-14x15	55	T33
9 darabos hatszögű imbusz kulcskészlet 1,5+10 mm	96/SC9	T33
6 T-szárú imbusz kulcs műanyag markolattal 2-2,5-3-4-5-6 mm	96T	T52
8 csuklós T-kulcs 7-8-10-12-13-14-17-19 mm	952	T63
19 1/2"-os hatlapú dugókulcs 10-11-12-13-14-15-16-17-18-19-20-21-22-23-24-26-27-30-32 mm	920A	T83
1 1/2"-os toldó 125 mm	920/21	T83
1 1/2"-os toldó 255 mm	920/22	T83
1 1/2"-os csukló	920/25	T83
1 1/2"-os csúszkás T-hajtósár 305 mm	920/42	T83
1 1/2"-os irányváltós racsni	920/55	T83
1 oldalcsípőfogó 160 mm	1084BM	T137
1 kombinált fogó 180 mm	1150BM	T137
1 extra hosszú félkerécsőrű fogó 160 mm	1166BM	T137
1 seeger-fogó, egyenes belső, foszfátzott 180 mm	1032	T145
1 seeger-fogó, 90°-os hajlított belső, foszfátzott 170 mm	1034	T145
1 seeger-fogó, egyenes külső, foszfátzott 175 mm	1036	T145
1 seeger-fogó, 90°-os hajlított külső, foszfátzott 175 mm	1038	T145
1 egyenes pofájú önzáró fogó 240 mm	1052	T153
1 vízpumpafogó 250 mm	1048N	T153
7 csavarhúzó hasítottfejjű csavarokhoz 2,5x50-3x75-3,5x100-4x125-5,5x100-5,5x150-6,5x150 mm	1260	T199
6 Phillips®-csavarhúzó PH0x60- PH0x100- PH1x80- PH1x120- PH2x100- PH2x150 mm	1262	T202
2 erősített laposvágó 100-200 mm	35	T234
1 lakatos kalapács 300 g	1370	T234
1 műanyag kalapács Ø 35 mm	1390	T234
1 hőformált szerszámtartó	VP5	



A következő szerszámokhoz ajánlott: RSC23T - RSC24 - RSC24A - RSC24AXL - RSC24AXLP/7 - RSC24L/7 - RSC24L-CAB - C37 - C39 - C39SM - C39MD - RSC28 - C59 - RSC50 - RSC55

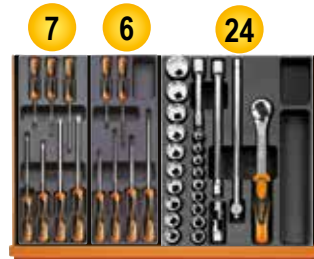

T199 T202 T83



T145 T153 T137 T234



T52 T33 T05 T06



T63 VP5

M01

024500001

149.479 Ft bruttó **117.700 Ft+áfa**



22

4,5 kg

42 6-7-8-9-10-11-12-13-14-15-16-17-18
19-20-21-22-24-27-30-32-36 mm

M30

024500030

149.479 Ft bruttó **117.700 Ft+áfa**



31

4,2 kg

55 6x7-8x9-10x11-12x13-14x15-16x17-18x19-20x22-21x23-24x27-30x32 mm
90 6x7-8x9-10x11-12x13-14x15-16x17-18x19-20x22-21x23-24x27-30x32 mm
96BPC/SC9 1,5-2-2,5-3-4-5-6-8-10 mm

M44

024500044

112.967 Ft bruttó **88.950 Ft+áfa**



12

141 8-9-10-11-12-13-14-15-16
17-18-19 mm

1,3 kg

M60

024500060

153.924 Ft bruttó **121.200 Ft+áfa**



23

1,9 kg

○ 96T 2-2,5-3-4-5-6-7-8-10 mm
○ 97BTX/SC8 T9-T10-T15-T20-T25-T27-T30-T40 mm
○ 944BX 5-6-7-8-10-13 mm

SOFT
MODULE
SYSTEM



M63

024500063

134.620 Ft bruttó **106.000 Ft+áfa**



8

3,4 kg

○ 952 7-8-10-12-13-14-17-19 mm

M100

024500100

380.111 Ft bruttó **299.300 Ft+áfa**



98

14" 12"

6,7 kg

895/1 - 895/3 - 895/6
○ 900 4-4,5-5-5,5-6-7-8-9-10-11-12-13-14 mm
○ 900ME 3-4-5-6-7 mm
● 900LP 0,8x4-1x5,5-1,2x6,5-1,2x8 mm
⊕ 900PH PH1-PH2-PH3-PH4
○ 900TX T10-T15-T20-T25-T27-T30-T40
900/20 50 mm - 900/20L 100 mm
900/21 150 mm
900/25
900BG/30
900/42

⊕ 900/55
○ 920A 8-10-11-12-13-14-15-16-17-18-19-20-21-22-23-24-26-27-28-30-32 mm
920/15 - 920/25
920AN/125 125 mm
920AN/250 250 mm
920/42
⊕ 920/55
⊕ 920FTX 10-12-14-16-18-20-22-24 mm
○ 920AL 10-12-13-14-15-16-17-18-19-21-22 mm

M105 024500871 454.406 Ft bruttó **357.800 Ft+áfa**



- 900 4-4,5-5-5,5-6-7-8-9-10
11-12-13-14 mm
- 900L 5-6-7-8-9-10-11-12-13 mm
- 96BPC/SC9 1,5-2-2,5-3-4-5-6-8-10 mm
- 895/1 - 895/3 - 895/6
- 900ME 3-4-5-6-7 mm
- 900LP 0,8x4-1x5,5-1,2x6,5-2x8 mm
- 900PH PH1-PH2-PH3-PH4
- 900TX T10-T15-T20-T25-T27-T30-T40
- 900/16 □ 1/4 - ■ 3/8
- 900/... 50-100-150 mm
- 900/25 - 900BG/30 - 900/42
- ⊕ 900/55
- 910A 6-7-8-9-10-11-12-13-14-15-16-17-18-19-20-21-22 mm
- 910/15 □ 3/8 - ■ 1/4
- 910/16 □ 3/8 - ■ 1/2
- 910/21 125 mm
- 910/22 250 mm
- 910/25 - 910/42
- ⊕ 910/55
- 920A 8-10-11-12-13-14-15-16-17-18-19-20-21-22-23-24-26-27-28-30-32 mm
- 920/15 □ 1/2 - ■ 3/8
- 920/25 125 - 250 mm
- 920AN
- 920/42
- ⊕ 920/55
- 956E 16-17,8-20,8 mm

M120 024500120 381.508 Ft bruttó **300.400 Ft+áfa**



- 920A 10-11-12-13-14-15-16-17-18-19-20-21-22-24-26-27-30-32 mm
- 920AN/125 125 mm
- 920AN/250 250 mm
- 920/25 - 920/42
- 920AL 10-12-13-14-15-16-17-18-19-22-24-27-30-32 mm
- ⊕ 920FTX 10-12-14-16-18-20-22-24 mm
- ⊕ 920/55
- 920PE 5-5L-6-6L-7-7L-8-8L-10-10L-12-12L-14-14L
- 920TX T20-T25-T27-T30-T40-T45-T50-T55-T60-T20L-T25L-T27L-T30L-T40L-T45L-T50L

M129 024500129 177.292 Ft bruttó **139.600 Ft+áfa**



- 1032 180 mm
- 1034 170 mm
- 1036 175 mm
- 1038 175 mm
- 1048N 250 mm
- 1052 240 mm
- ζ 1082BM 160 mm
- 1098 220 mm
- 1112 250 mm
- 1128BM
- ≡ 1150BM 180 mm
- 1166BM 160 mm
- 1168BM 160 mm

M115 024500115 360.934 Ft bruttó **284.200 Ft+áfa**



- ⊕ 666/20 40+200 Nm
- 920A 13-14-15-16-17-18-19-20-21-22-24-26-27-30-32 mm
- ⊕ 920FTX 12-14-16-18-20-22-24 mm
- 920PE 6-7-8-8L-10-10L-12-12L-14-14L
- 920TX T20-T25-T27-T30-T40-T45-T50-T55-T60-T20L-T25L-T27L-T30L-T40L-T45L-T50L
- 920/21 125 mm
- 920/22 255 mm
- 920/25 305 mm
- ⊕ 920/55

M128 024500128 211.328 Ft bruttó **166.400 Ft+áfa**



- 720 10-11-12-13-14-15-16-17-18-19-21-22-24-27-30-32 mm
- 720L 11-12-13-14-15-16-17-18-19-21-22-24-27-30-32 mm
- ⊕ 720TX T30-T40-T45-T50-T55
- 720ME 5-6-8-10-12-14-17-19 mm
- 720LC 17-19-21 mm
- 720/21 125 mm
- 720/25

M133 024500133 30.925 Ft bruttó **24.350 Ft+áfa**



- ζ 1082G 160 mm
- ≡ 1150G 180 mm
- 1166G 160 mm

M134 024500134 40.005 Ft bruttó **31.500 Ft+áfa**



- ζ 1082GBM 160 mm
- ≡ 1150GBM 180 mm
- 1166GBM 160 mm

M162 024500162 48.006 Ft bruttó **37.800 Ft+áfa**

8

- 1241 5,5x100-6,5x125-8x150-10x200 mm
- 1242 PH1x100-PH2x100-PH3x150-PH4x200 mm

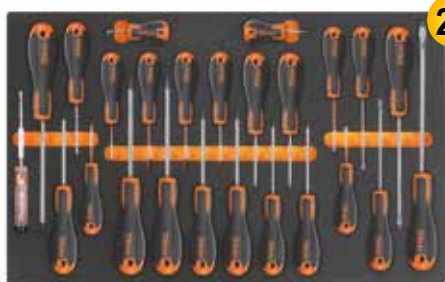
1,4 kg
M213 024500213 70.168 Ft bruttó **55.250 Ft+áfa**

25
1,8 kg

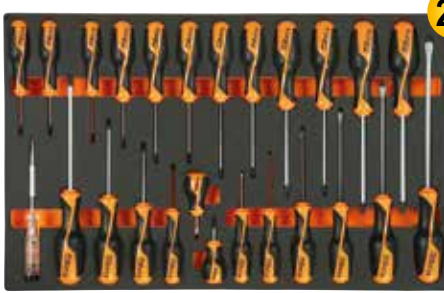
- 1201E 2,5x50-3x75-4x100-5,5x125-6,5x150-8x200 mm
- 1201EN 4x30 mm
- 1202E PH0x60-PH1x80-PH2x100-PH3x150 mm
- 1202EN PH1X30 mm
- 1207E/TX T6-T7-T8-T9-T10-T15-T20-T25-T27-T30-T40-T45
- 1253

M195 024500195 114.110 Ft bruttó **89.850 Ft+áfa**

25

- 1260 2,5x50-3x75-4x100-5,5x125-6,5x150-8x200 mm
- 1260N 4x30 mm
- 1262 PH0x60-PH1x80-PH2x100-PH3x150 mm
- 1262 PH1X30 mm
- 1267TX T6-T7-T8-T9-T10-T15-T20-T25-T27-T30-T40-T45 3,5x100 mm
- 1253

2,3 kg
M230 024500230 166.878 Ft bruttó **131.400 Ft+áfa**

25

- 30 Ø 2-3-4 mm
- 31 Ø 2-3-4-5-6-8 mm
- 32 Ø 4 mm
- 34 150 mm
- 35 200-250 mm
- 36 125 mm
- 1370 500 g
- 1390 Ø 35 mm
- 1692 3 m
- 1712
- 1719BMA/Q 200 mm
- ▲ 1719BMA/T 200 mm
- 1719BMA/P 200 mm
- ▶ 1719BMA/M 200 mm
- 1719BMA/R 200 mm
- 1737
- 1771 18 mm

3,2 kg
T01 024240001 90.742 Ft bruttó **71.450 Ft+áfa**

17
2,7 kg

- 42 6-7-8-10-11-12-13-14-16-17-18-19-21-22-24-27-30 mm

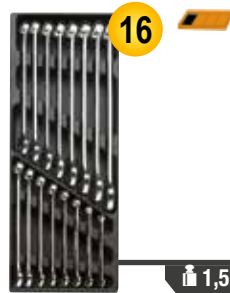
T05 024240005 68.898 Ft bruttó **54.250 Ft+áfa**

16
1,5 kg

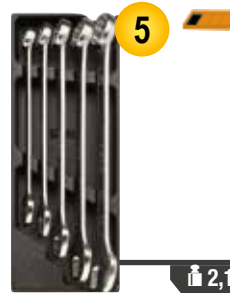
- 42 6-7-8-9-10-11-12-13-14-15-16-17-18-19-20-21 mm

T06 024240006 48.070 Ft bruttó **37.850 Ft+áfa**

5
2,1 kg

- 42 22-24-27-30-32 mm

T31 024240031 81.725 Ft bruttó **64.350 Ft+áfa**

27
3 kg

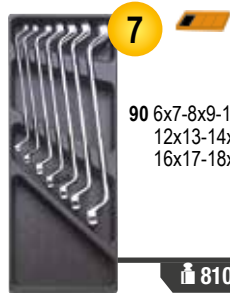
- 31 Ø 2-3-4-5-6 mm 32 Ø 4 mm
- 55 6x7-8x9-10x11-12x13-14x15-16x17-18x19-20x22-21x23-24x26-27x29-30x32 mm
- 96N/SC9 1,5+10 mm

T40 024240040 33.719 Ft bruttó **26.550 Ft+áfa**

7

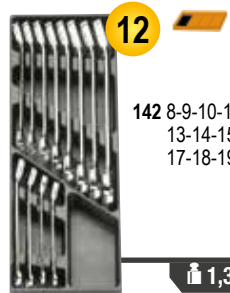
- 90 6x7-8x9-10x11-12x13-14x15-16x17-18x19 mm

810 g
T45 024240045 124.841 Ft bruttó **98.300 Ft+áfa**

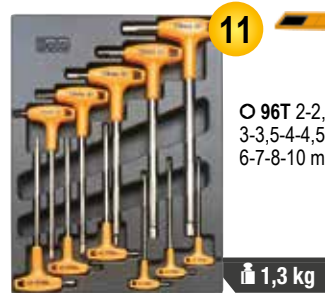
12

- 142 8-9-10-11-12-13-14-15-16-17-18-19 mm

1,3 kg
T50 024240050 69.406 Ft bruttó **54.650 Ft+áfa**

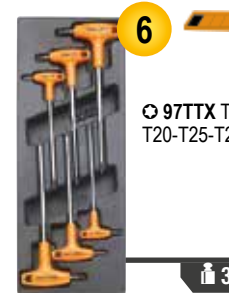
11

- 96T 2-2,5-3-3,5-4-4,5-5-6-7-8-10 mm

1,3 kg
T55 024240055 38.354 Ft bruttó **30.200 Ft+áfa**

6

- 97TTX T10-T15-T20-T25-T27-T30

330 g

T63 024240063

130.937 Ft bruttó **103.100 Ft+áfa**

8

○ 952 7-8-10-12-13-14-17-19 mm

3,8 kg

T83 024240083

107.379 Ft bruttó **84.550 Ft+áfa**

24 **12"**

○ 920A 10-11-12-13-14-15-16-17-18-19-20-21-22-23-24-26-27-30-32 mm

920/21 125 mm 920/42 305 mm

920/22 255 mm 920/55 275 mm

920/25

3,6 kg

T91 024240091

75.375 Ft bruttó **59.350 Ft+áfa**

25 **14"**

○ 900 4-4,5-5-5,5-6-7-8-9-10-11-12-13-14 mm

○ 900ME 2,5-3-4-5-6-8 mm

900/20 50 mm 900/21 150 mm

900/25 - 900BG/30 - 900/42 - 900/55

560 g

T92 024240092

94.361 Ft bruttó **74.300 Ft+áfa**

22 **3/8"**

○ 910A 6-7-8-9-10-11-12-13-14-15-16-17-18-19-20-21-22 mm

910/21 125 mm 910/42 210 mm

910/22 250 mm 910/55 200 mm

910/25

1,5 kg

T124 024240124

38.608 Ft bruttó **30.400 Ft+áfa**

3

ζ 1082GBM 160 mm

≡ 1150GBM 180 mm

● 1166GBM 160 mm

640 g

T137 024240137

41.212 Ft bruttó **32.450 Ft+áfa**

3

ζ 1084BM 160 mm

≡ 1150BM 180 mm

● 1166BM 160 mm

750 g

T145 024240145

49.784 Ft bruttó **39.200 Ft+áfa**

4

○ 1032 180 mm

○ 1034 170 mm

● 1036 175 mm

● 1038 175 mm

640 g

T153 024240153

28.956 Ft bruttó **22.800 Ft+áfa**

2

1048N 250 mm

1052 240 mm

1,1 kg

T199 024240199

19.495 Ft bruttó **15.350 Ft+áfa**

7

● 1260 2,5x50 - 3x75 - 3,5x100

4x125 - 5,5x100 - 5,5x150 - 6,5x150 mm

490 g

T202 024240202

18.288 Ft bruttó **14.400 Ft+áfa**

6

● 1262 PH0x60 - PH0x100 - PH1x80

PH1x120 - PH2x100 - PH2x150 mm

490 g

T205 024240205

26.543 Ft bruttó **20.900 Ft+áfa**

7

○ 1267TX T6-T7-T8-T9-T10-T15-T20

460 g

T211 024240211

15.177 Ft bruttó **11.950 Ft+áfa**

7

● 1201E 2,5x50-3x75-3,5x100

4x125-5,5x100-5,5x150-6,5x150 mm

490 g

T213 024240213

16.002 Ft bruttó **12.600 Ft+áfa**

6

● 1202E PH0x60-PH1x80

PH1x120-PH2x100

PH2x150-PH3x150 mm

490 g

T234 024240234

38.100 Ft bruttó **30.000 Ft+áfa**

4

35 100-200 mm

1370 300 g

1390 ø 35 mm

1,3 kg

T236 024240236

37.592 Ft bruttó **29.600 Ft+áfa**

5

■ 1719BMA/Q 200 mm

▲ 1719BMA/T 200 mm

■ 1719BMA/P 200 mm

▶ 1719BMA/M 200 mm

● 1719BMA/R 200 mm

870 g

T239 024240239

50.610 Ft bruttó **39.850 Ft+áfa**

7

31BM ø 2-3-4-5-6-8 mm

32 ø 4 mm

850 g

C59A

“Endurance” munkapad 6 fiókos modullal

- 6 teleszkópos, csapágyazott fiók (588 mm x 367 mm)
- Multiplex-munkalap furatokkal a satu rögzítéséhez (1599F/125 satu külön rendelhető)
- A fiókok habgumival bélelték
- Erősített nylon fiókperem
- Hőformált tálcák elhelyezhetők
- Központi biztonsági zár elől
- Alsó tároló rekesz

A következő kiegészítővel bővíthető:

- 2400 RSC24/PC papírtekerstartó
- 2400RSC24/PF oldalsó flakontartó



n°	Max	Max
4	70 mm	25 kg
1	140 mm	30 kg
1	280 mm	35 kg

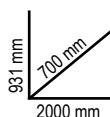

Ral 2011	Ral 7016	Ral 3000
059000011	059000031	059000051
739.648 Ft bruttó		582.400 Ft+áfa

C56B

Fa munkalapos munkapad

- Multiplex-munkalap furatokkal a satu rögzítéséhez (1599F/125 satu külön rendelhető)
- Acélszerkezet 4 db tartólábalal
- Alsó tároló rekesz
- Padlóhoz rögzíthető



C56PL 0

056000021

165.227 Ft bruttó **130.100 Ft+áfa**

Összecsukható munkapad

- Könnyű, kompakt, könnyen szállítható
- Gumival védett fogantyú a hatékony szállítás érdekében
- Csúszásgátló burkolattal rendelkező lábak

MÉG KÖNNYEBB!
18,5 KG

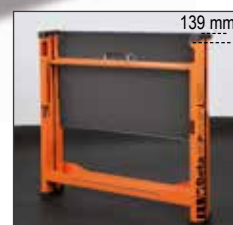

C56

Munkapad

- Fém munkalap, peremmel
- Acélszerkezet 6 db tartólábalal
- 2 db fiók zárral
- Padlóhoz rögzíthető



3068

030680000

NEW!

 369.062 Ft bruttó **290.600 Ft+áfa**

Alacsony villás kézi raklapemelő

Jellemzők:

- 2 db kormányzott kerék, méret: 200 mm x 50 mm, anyag: PU
- Dupla villa görgők, méret: 80 mm x 70 mm, anyag: PU
- Be- és kivezető görgők a raklap könnyű felvételéhez
- Mélységütköző
- Süllyesztési sebesség szabályozó csap
- Biztonsági túlnyomást szabályozó szelep



Műszaki adatok:

- Maximális teherbírás: 2500 kg
- Teljes hossz: 1200 mm
- Villa hossz: 800 mm
- Villaszárak távolsága: 540 mm
- Villa szélesség: 160 mm
- Vonórúd magasság: 1230 mm
- Max. emelési magasság: 115 mm

800 mm

2500
61 kg
3069

030690000

NEW!

 369.062 Ft bruttó **290.600 Ft+áfa**

Kézi raklapemelő

Jellemzők:

- 2 db kormányzott kerék, méret: 200 mm x 50 mm, anyag: PU
- Dupla villa görgők, méret: 80 mm x 70 mm, anyag: PU
- Be- és kivezető görgők
- Mélységütköző
- Süllyesztési sebesség szabályozó csap
- Túlterhelés biztonsági szelep
- **3 állású kezelőkar**



Műszaki adatok:

- Maximális teherbírás: 2500 kg
- Teljes hossz: 1550 mm
- Villa hossz: 1150 mm
- Villaszárak távolsága: 540 mm
- Villa szélesség: 160 mm
- Vonórúd magasság: 1230 mm
- Max. emelési magasság: 115 mm
- Raklap folyosó méret: 800 mm x 1200mm hossz: 1805 mm
- Fordulási sugár: 1347 mm

1150 mm

2500
69,5 kg
C99P

099000101

66.358 Ft bruttó

52.250 Ft+áfa

Összecsukható alumínium szerszámkocsi

- Ultrakompakt összecsukható szerszámkocsi, eloxált alumínium
- Teleszkópos fogantyú
- Méret nyitott állapotban: 485 mm x 520 mm x 1195 mm
- Méret zárt állapotban: 485 mm x 60 mm x 905 mm
- Alap mérete: 485 mm x 350 mm
- Kettő Ø 175 mm defektvédett kerék
- Hordozópánttal

5,8 kg
100

 1095 mm
520 mm
485 mm

C48P

048000030

102.045 Ft bruttó

80.350 Ft+áfa

Összecsukható szerszámkocsi

- Erősített polipropilénből (PP) készült rakodófelület csúszásgátló bevonattal és TPV betétekkel védett sarkokkal
- Lehajtható fogantyú a gyors, kompakt tárolásért
- Négy Ø 125 mm nyommentes kerék: 2 rögzített és 2 forgó kerék (kettő kerék fékezhető)
- Maximális teherbírás: 300 kg
- Rakodófelület munkaszélessége: 705 mm
- Rakodófelület mélysége: 480 mm
- Rakodófelület magassága: 200 mm

300
11 kg

280 mm

C48M

048000230

1.060.069 Ft bruttó **834.700 Ft+áfa**

kg
400



Akkumulátoros, platós kézikocsi

- 24V - 400W motorral, 2x12V 33Ah akkumulátorral és Curtis vezérlőkártyával felszerelt kézikocsi
- Csúszásmentes gumival borított masszív acélból készült plató. A peremen elhelyezkedő, rögzíthető rácspanelek meggátolják a szállított tárgyak leesését
- A panelek nagyobb darabok szállítása esetén eltávolíthatók
- Kettő Ø 260 mm pneumatikus hajtókerék
- Kettő Ø 150 mm gumi forgó kerék, mágnesfék és differenciálmű
- Külső akkumulátortöltővel szállítva, 220V/50Hz - V/A 24/12

FUNKCIONÁLIS SPECIFIKÁCIÓK

- Teherbírás: **400 kg**
- Sebesség: **4-6 km/h** (szabályozható)
- Akkumulátor üzemidő: **4 óra**
- Teljes terheléssel megengedett legnagyobb emelkedő: **6%**
- 100 kg terheléssel megengedett legnagyobb emelkedő: **18%**

BIZTONSÁGI BERENDEZÉSEK:

- Elektromos fék
- Hangjelző
- Zúzódvédelem
- Akkumulátor töltés szint jelző
- Curtis vezérlőkártya



kg
140

1100 mm
630 mm
1280 mm

MŰSZAKI ADATOK

- Külső méret: 1280 mm x 630 mm x 1100 mm
- Plató hasznos rakfelülete panelekkel: 1180 mm x 580 mm
- Plató hasznos rakfelülete panelek nélkül: 1260 mm x 620 mm
- Plató magassága: 320 mm
- Akkumulátortartó magassága: 65 mm
- Tömeg akkumulátorral: 140 kg

C51

Szerszámkocsi

- 3 db csúszásmentes, bordázott gumival borított polc
- Középső polc két magasságban rögzíthető
- Négy Ø 100 mm kerék: 2 rögzített és 2 forgó kerék (egy kerék fékezhető)

kg
200



kg
21



Ral 2011 Ral 7016 Ral 3000
051000001 051000002 051000003

118.745 Ft bruttó **93.500 Ft+áfa**

C27S

Összecsukható szerszámkocsi külső munkákhoz, üres

- 2 db teleszkópos fiók, mindkét irányban nyitható (588 mm x 277 mm)
- Nagy alsó szerszámrekesz: 588 mm x 277 mm x 220 mm
- Szerkezet lemezből
- Kettő Ø 160 mm rögzített és kettő Ø 100 mm forgó kerék fékkel
- Termoplasztik munkalap 6 beépített tálcával kis tárgyak elhelyezésére
- Központi zár
- A fiókokban elválasztók és MC hőformált tálcák a szerszám elhelyezésére



995 mm

kg
20

995 mm
395 mm
765 mm



- Zárható kocsi összecsukható vázzal a könnyebb szállítás érdekében



n°	Magasság	Max
2	70 mm	20 kg



Ral 2011 Ral 7016 Ral 3000
027000201 027000202 027000203

306.451 Ft bruttó **241.300 Ft+áfa**

C41H

Három fiókos húzható szerszámtáska

- Fém szerkezet és műanyag: nagy szilárdság és kis súly
- 2 szétválasztható modul: 1 db felső modul és 1 db alsó modul: 2 fiók + 1 doboz
- A szerkezetbe integrált 160 mm átmérőjű kerekkel lépcsőn is könnyen szállítható
- Oldalsó központi zár az alsó modul fiókjainak zárásához
- Teleszkópos, csapágyazott vezetősínekre szerelt fiókok kettős zárókapoccsal
- Teleszkópos alumínium fogantyú
- Beépített szerelékartó
- 8 különböző színben rendelhető



920 mm
335 mm
536 mm

21 kg

	04100002		04100021
	04100024		04100006
	04100012		04100008
	04100010		04100005

238.506 Ft bruttó **187.800 Ft+áfa**

C20L

02120002

37.465 Ft bruttó **29.500 Ft+áfa**

Ötrekeszes szerszámos láda fémlemezből



5,4 kg

550x200x210 mm

C19

021190001

24.130 Ft bruttó **19.000 Ft+áfa**

Háromrekeszes szerszámos láda fémlemezből



3,4 kg

450x200x160 mm

CP17

021170500

38.926 Ft bruttó **30.650 Ft+áfa**

Szerszámos láda acéllemezből és műanyagból, betéttel



2,5 kg

500x200x220 mm

C22BL-0

022000170

148.844 Ft bruttó **117.200 Ft+áfa**

Szerszámos láda acéllemezből



26 kg

1010x410x400 mm

2028/WV 020280010 106.426 Ft bruttó **83.800 Ft+áfa**

Üres polipropilén szerszámtáska

4,9 kg
≡ 480x190x400 mm



2032/TV 020320110 181.356 Ft bruttó **142.800 Ft+áfa**

Üres műanyag kerek szerszámtáska

≡ 450x200x400 mm

3,2 kg



2033L/WV 020330250

155.321 Ft bruttó **122.300 Ft+áfa**

Üres alumínium műszerészta

- Kiemelten ütésálló
- Karcmentes kivitel
- Ergonomikus, gumis fogantyú
- Kettős kombinációs zár
- 2 szerszámtartó panel gumipánttal
- Kivehető elválasztók



≡ 470x203x373 mm

6,1 kg

2080/V12 020800000

25.464 Ft bruttó **20.050 Ft+áfa**

Üres szerszámdoboz 12 db kivehető tálcával

Kivehető, visszazárható és átlátszó tárolók az apró cikkekhez, a tartalom azonnali áttekintése érdekében. Övre akasztható tárolók.



1,8 kg

≡ 300x330x145 mm



C7AT 021070010

46.355 Ft bruttó **36.500 Ft+áfa**

Szerszámtáska tartós hightech szövetből

- Kiemelten ellenálló hightech szövetből készült
- Megerősített gumitalppal
- Dupla felső kézipánt a biztonságos, kiegyensúlyozott tartásért
- Nagy előlő cipzáras dokumentumtároló zseb
- Zárható rekesz
- 2 db tépőzáras oldalzseb
- Tágas belső rekesz kiegészítő dokumentum tartó zsebbel
- A táska mindkét oldalán cipzárós, így gyorsan hozzáférhetünk a szerszámokhoz:
 - 29 db szerszámtartó rekesz és 13 db rugalmas szerszámtartó szalag elől;
 - 33 db szerszámtartó rekesz hátul
- Állítható, bélelt vállpánttal szállítva



2,4 kg

≡ 470x200x340 mm

- Bélelt laptop és tablet tároló rekesz (max. 370 mm x 250 mm eszköz)



NEW!

C9DA

021090005

 40.577 Ft bruttó **31.950 Ft+áfa**
NEW!
Nagyra nyitható szerszámtáska

- Kiemelten ellenálló hightech szövetből készült
- Kemény, vízálló műanyag fenéklap
- Megerősített felső kézipánt a biztonságos tartásért
- 2 db tépőzáras oldalszseb
- **Két, nagyra nyitható oldalsó szerszámtartó rekesz a gyors hozzáférés és a könnyű átláthatóság érdekében**
 - 22 db szerszámtartó zseb és kiegészítő cipzáras rekesz elöl
 - 14 db szerszámtartó zseb és kiegészítő cipzáras rekesz hátul
- Állítható, bélelt vállpánttal szállítva



1,9 kg

420x220x310 mm

C5

021050000

 66.358 Ft bruttó **52.250 Ft+áfa**
Hátizsák

- Kivehető belső szerszámtartó panel
- 6 db külső zseb és 2 db belső zseb
- Vízálló műanyag váz
- Kettős biztonsági pánt a hátizsák vállra rögzítéséhez
- Párnázott ergonomikus hátfal



2,5 kg

400x200x500 mm

C5S

021050100

 25.146 Ft bruttó **19.800 Ft+áfa**
Szerszámos hátizsák, kopásálló poliészterből

- Dupla pánt a stabil, kiegyensúlyozott tartáshoz
- Két nagy elülső zseb
- Két tágas belső zseb
- Két tépőzáras pánt
- Négy eszköztartó panelből álló feltekerhető belső táská
- Állítható megerősített vállpánt

KÉT NAGY ELÜLSŐ ZSEB

900 g

310x120x390 mm

C6T

021060010

 94.298 Ft bruttó **74.250 Ft+áfa**
Kerekes hátizsák

- Teleszkópos szállító fogantyú
- A vázba süllyesztett kerekek porvédő burkolattal a hátizsákként történő használathoz
- Két kivehető szerszámtartó panel
- Belső PC zseb és öt külső zseb
- Vízálló műanyag váz



4,5 kg

360x200x480 mm

Szerszámos táská

- Merev váz
- Kettős fenéklap
- Lehajtható fogantyú a szerszámok elérésének megkönnyítésére
- Külső és belső szerszámtartó gumipántok és zsebek
- Bélelt
- Szerelékartó tálca a kettős fenéklapban
- Előkészítés a C8 húzható szerszámkocsival történő használatra

C10S

021100001

 51.562 Ft bruttó **40.600 Ft+áfa**

420x220x250 mm

2,3 kg

C10

021100000

 67.437 Ft bruttó **53.100 Ft+áfa**

520x220x250 mm

3,3 kg



(C10S - 420 mm) (C10 - 520 mm)

C9MT

021090200

 37.402 Ft bruttó **29.450 Ft+áfa**
NEW!
Karbantartó szerszámos táska

- Robusztus, vízálló PVC fedél
- Körben mindenhol megerősített varrás
- Duplacsatos zár
- Dupla belső kézipánt a biztonságos, kiegyensúlyozott tartásért
- Cipzáras dokumentumtartó zseb



1,4 kg

450x180x200 mm

2109MT ID/1

021091026

NEW!

 244.475 Ft bruttó **192.500 Ft+áfa**
Karbantartó szerszámos táska, 24 darabos vízvezetékcserező szerszámmal

24

Beta-sz. Mennyiség és megnevezés

- | | | | |
|-------------|---|---|-------------------------------|
| 111E | 1 | Állítható villáskulcs | 250 mm |
| 332/2 | 1 | Mini csővágó réz és könnyűfém csövekhez | Ø 3+28 mm |
| 334 | 1 | Csővágó réz és könnyűfém csövekhez | Ø 3+30 mm |
| 342 | 1 | Racsnis csővágó olló műanyag csövekhez | Ø 0+42 mm |
| 345SB2 | 1 | Sorjázó rögzített késsel | 140 mm |
| 376 | 2 | Svéd csőfogó, 90°-os lapos pofa | 320-410 mm |
| 1048N | 2 | Vízpumpafogó | 175-250 mm |
| 1128BMX | 1 | Műszerész olló | |
| 1150GBM | 1 | Robusztus kombinált fogó kétkomponensű markolat ipari kivitel | ≡ 180 mm |
| 1201E | 4 | Csavarhúzó hasítottfejű csavarokhoz | ● 3x75-4x100-5,5x150-8x150 mm |
| 1202E | 2 | Csavarhúzó keresztfejű Phillips® csavarokhoz | ● PH1x80-PH2x100 |
| 1370 | 1 | Lakatos kalapács | 500 g |
| 1690F | 1 | Colstok | 2 m |
| 1692/5 | 1 | Fékes mérőszalag | 5 m |
| 1696 | 1 | Vízmérték alumíniumból | 200 mm |
| 1719BMA...M | 1 | Félkerek egyengető reszelő műanyag markolattal | 200 mm |
| 1719BM/RL | 1 | Laposreszelő műanyag nyellel | 200 mm |
| 1725 | 1 | Fűrész | |

C11

021110000

 38.100 Ft bruttó **30.000 Ft+áfa**
Szerszámos táska

- Vízálló merev műanyag váz
- Külső és belső szerszámtartó gumipántok és zsebek
- A kétrétegű fedélbe épített dokumentumtartó zsebek

2 kg

410x230x250 mm

2001/BZ27 VU

020010157

 108.649 Ft bruttó **85.550 Ft+áfa**
Összehajtható szerszámos táska, 27 darabos szerszámkészlettel univerzális alkalmazásra

380x290x60 mm

2005MPU/E

020050065

 36.132 Ft bruttó **28.450 Ft+áfa**
Övtáska 5 darab szerszámmal

155x285x80 mm

5

27
Mennyiség/megnevezés

- | | |
|---|---|
| 1 | műszerész olló |
| 1 | kombinált fogó ≡ 180 mm |
| 6 | csillag-villáskulcsok 7-8-10-13-17-19 mm |
| 3 | csavarhúzó hasítottfejű csavarokhoz ● 3x75 - 4x100 - 5,5x150 mm |
| 3 | csavarhúzó keresztfejű Phillips® csavarokhoz ● PH0x60 - PH1x80 - PH2x100 mm |
| 9 | imbuskulcs ○ 1,5-2-2,5-3-4-5-6-8-10 mm |
| 1 | lakatos kalapács 300 g |
| 1 | vízpumpafogó 250 mm |
| 1 | fékes mérőszalag 5 m |
| 1 | dekorkés 18 mm |

Beta N.

- | |
|---------|
| 1128BMX |
| 1150 |
| 42 |
| 1201E |
| 1202E |
| 96/SC9 |
| 1370 |
| 1048N |
| 1692/5 |
| 1771 |

Mennyiség/megnevezés

- | | |
|---|--|
| 1 | műszerész olló |
| 1 | kombinált fogó ≡ 180 mm |
| 2 | csavarhúzó hasítottfejű csavarokhoz ● 3,5x100 - 4x100 mm |
| 1 | csavarhúzó keresztfejű Phillips® csavarokhoz ● PH1x80 mm |

Beta N.

- | |
|---------|
| 1128BMX |
| 1150BM |
| 1201E |
| 1202E |

A KARCSÚ PROFILNAK KÖSZÖNHETŐEN STÍLUSOS, VÉKONY, KÉZREÁLLÓ FORMA

42

A Beta csillag-villáskulcs robusztus, ellenálló és ergonomikus, a lehető legjobb szerszám. A kulcs a legmodernebb automatizációs technológiával és kitűnően képzett szakemberek felügyeletével az olaszországi Sovicóban és Sulmonában készül.

ERGONOMIKUS

A 15 fokban hajlított fej védi a kezét. A forma öntéssel lett kialakítva, így tovább már nem hajlik.



HATÉKONY

A hosszabb erőkaroknak köszönhetően az ISO 1711 szabványban előírt nyomaték kétszerese érhető el.

ERŐS

Figyelemreméltóan erős: nem rendeltetészerű használat esetén a kulcs deformálódik, de nem törik.



42/SP15

000421078

 65.469 Ft bruttó **51.550 Ft+áfa**

15 darabos csillag-villáskulcs készlet, műanyag tartóval

6-7-8-9-10-11-12-13-14-15-16-17-19-22-24 mm



42/SC9I

000421087

 37.084 Ft bruttó **29.200 Ft+áfa**

9 darabos csillag-villáskulcs készlet, kompakt tartóval

- Kompakt, praktikus, könnyen hordozható tartó
- Könnyen azonosítható kulcsméret
- A villáskulcs biztonságosan rögzítve a tartóban

8-10-11-12-13-14-15-17-19 mm



42/S26

000421070

 148.971 Ft bruttó **117.300 Ft+áfa**

26 darabos csillag-villáskulcs készlet

6-7-8-9-10-11-12-13-14-15-16-17-18-19-20-21-22-23-24-25-26-27-28-29-30-32 mm



55/B12N

000550164

 53.912 Ft bruttó **42.450 Ft+áfa**

12 darabos villáskulcs készlet, tartós poliészterből készült összetekkerhető tokban

6x7-8x9-10x11-12x13
14x15-16x17-18x19
20x22-21x23-24x26
25x28-30x32 mm



142SN/SC9 001420259

 104.648 Ft bruttó **82.400 Ft+áfa**
9 darabos csuklós racsnis csillag-villáskulcs készlet

8-10-11-12-13-14-15-17-19 mm

142/SC9I 001420087

 87.313 Ft bruttó **68.750 Ft+áfa**
9 darabos csuklós racsnis csillag-villáskulcs készlet, kompakt tartóval

8-10-11-12-13-14-15-17-19 mm



141/B9 001410069

 77.851 Ft bruttó **61.300 Ft+áfa**
9 darabos egyenes racsnis csillag-villáskulcs készlet, vászon tartóban

8-10-11-12-13-14-15-17-19 mm

192/S2 001920070

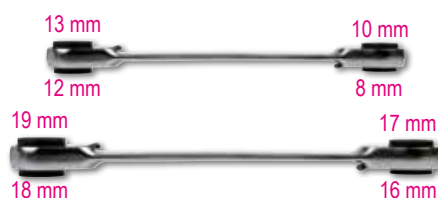
 26.797 Ft bruttó **21.100 Ft+áfa**
2 darabos racsnis csillagkulcs készlet

8 MÉRET 2 CSILLAGKULCCSAL

186 8-32 001860008

 20.066 Ft bruttó **15.800 Ft+áfa**
Önzáró kulcs automatikus visszaállítással 8 és 32 mm közötti hatszögű csavarokhoz

Ideális négyszög, hatszög, Spline, Torx®, illetve sérült csavarokhoz is



ÁLLÍTHATÓ VILLÁCSKULCSOK SKÁLÁVAL

111E

A 15°-ban elforgatott fejnek köszönhetően a nehezen hozzáférhető helyeket is elérhetjük, mint az ikonikus „42” csillag-villáskulcsunkkal

15°

A Beta 111E új, állítható, mérőskálával ellátott villáskulcsa fokozatmentesen állítható, így a befogó pófák különböző méretű csavarokhoz méretezhetőek

A nagy szilárdságú ötvöztött acél fokozott csavaroszilárdságot biztosít

A speciális hőkezelés kiemelkedő kopásállóságot biztosít



Kettős lézeres skála:
mm/coll

Kompakt fej teljesen nyitott pófával



Az új ergonomikus kivitel 20%-kal könnyebb

A markolaton kialakított lyuknál felakasztható

111E

Állítható krómozott villáskulcs skálával
• Jobbmenetes orsó



111EN

Állítható foszfátzott villáskulcs skálával
• Balmenetes orsó



	L mm	L "	A max mm		Ft
111E 100	100	4	15	001110110	9.716 Ft bruttó 7.650 Ft+áfa
111E 150	150	6	24	001110115	10.097 Ft bruttó 7.950 Ft+áfa
111E 200	200	8	29	001110120	12.344 Ft bruttó 9.720 Ft+áfa
111E 250	250	10	34	001110125	14.923 Ft bruttó 11.750 Ft+áfa
111E 300	300	12	40	001110130	19.812 Ft bruttó 15.600 Ft+áfa
111E 380	380	15	45	001110138	38.862 Ft bruttó 30.600 Ft+áfa
111E 450	450	18	54	001110145	64.643 Ft bruttó 50.900 Ft+áfa
111E 600	600	24	62	001110160	89.472 Ft bruttó 70.450 Ft+áfa

	L mm	L "	A max mm		Ft
111EN 100	100	4	15	001110410	8.890 Ft bruttó 7.000 Ft+áfa
111EN 150	150	6	24	001110415	9.296 Ft bruttó 7.320 Ft+áfa
111EN 200	200	8	29	001110420	10.859 Ft bruttó 8.550 Ft+áfa
111EN 250	250	10	34	001110425	13.462 Ft bruttó 10.600 Ft+áfa
111EN 300	300	12	40	001110430	18.161 Ft bruttó 14.300 Ft+áfa
111EN 380	380	15	45	001110438	35.878 Ft bruttó 28.250 Ft+áfa
111EN 450	450	18	54	001110445	61.087 Ft bruttó 48.100 Ft+áfa

111ER

Állítható krómozott villáskulcs megfordítható pófával, skálával
• Jobbmenetes orsó

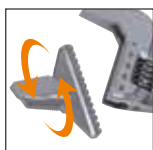

	L mm	L "	A max mm	Ø max mm		Ft
111ER 200	200	6	29	3/4	001110520	16.129 Ft bruttó 12.700 Ft+áfa
111ER 250	250	8	34	1	001110525	19.812 Ft bruttó 15.600 Ft+áfa
111ER 300	300	10	40	1.1/4	001110530	31.750 Ft bruttó 25.000 Ft+áfa

111CM

Széles nyílású, állítható, krómozott rövid villáskulcs
• Jobbmenetes orsó



	L mm	L "	A max mm		Ft
111CM 170	170	6	32	001110770	18.479 Ft bruttó 14.550 Ft+áfa
111CM 220	220	8	38	001110722	22.416 Ft bruttó 17.650 Ft+áfa
111CM 270	270	10	46	001110727	29.718 Ft bruttó 23.400 Ft+áfa

96/SC9

000960374

7.798 Ft bruttó **6.140 Ft+áfa**

9 darabos hajlított imbuszkulcs készlet

Ø mm	L mm
1,5	45
2	50
2,5	57
3	64
4	72
5	83
6	94
8	105
10	119



96BPC/SC9

000960354

18.479 Ft bruttó **14.550 Ft+áfa**

9 darabos gömbfejű hajlított imbuszkulcs készlet

Ø mm	L mm
1,5	79
2	84
2,5	89
3	99
4	108
5	126
6	148
8	168
10	187

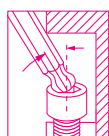

97BTX/SC8

000970164

32.195 Ft bruttó **25.350 Ft+áfa**

8 darabos gömbfejű imbuszkulcs készlet Torx®-csavarokhoz

Ø mm	L mm
T9	62
T10	71
T15	81
T20	92
T25	94
T27	105
T30	114
T40	129

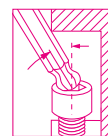

96LBP/SC9

000961354

19.431 Ft bruttó **15.300 Ft+áfa**

9 darabos hosszú, gömbfejű, hajlított imbuszkulcs készlet

Ø mm	L mm
1,5	90
2	100
2,5	112
3	127
4	144
5	163
6	184
8	204
10	230

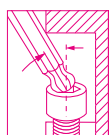

EXTRA HOSSZÚ +30%



97BTXL/SC8

000970364

36.894 Ft bruttó **29.050 Ft+áfa**

8 darabos gömbfejű imbuszkulcs készlet Torx®-csavarokhoz

Ø mm	L mm
T9	80
T10	86
T15	100
T20	110
T25	126
T27	140
T30	160
T40	176

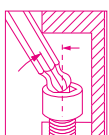

EXTRA HOSSZÚ +25%



97BRTLX/SC8

000970464

19.685 Ft bruttó **15.500 Ft+áfa**

8 darabos hosszú hajlított gömbfejű imbuszkulcs készlet, Tamper Resistant Torx® csavarokhoz

Ø mm	L mm
T9	80
T10	86
T15	100
T20	110
T25	126
T27	140
T30	160
T40	176

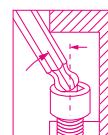

NEW!

EXTRA HOSSZÚ +25%



96T/S5P

000960946

25.210 Ft bruttó **19.850 Ft+áfa**

5 darabos T-szárú imbuszkulcs készlet, műanyag markolattal

Ø 2,5-3-4-5-6 mm



97TTX/S6

000970791

35.687 Ft bruttó **28.100 Ft+áfa**

6 darabos T-szárú imbuszkulcs készlet Torx®-csavarokhoz, műanyag markolattal

Ø T10-T15-T20-T25-T30-T40



951GP/S6

009511687

 51.562 Ft bruttó **40.600 Ft+áfa**
NEW!
6 darabos T-szárú imbuszkulcs készlet

○ 3-4-5-6-8-10 mm

A Beta 951GP imbuszkulcs gyors és pontos munkavégzést tesz lehetővé.

A versenysportok világában fontos követelményeknek megfelelően terveztük, így nagy nyomaték mellett gyors csavarozást biztosít.

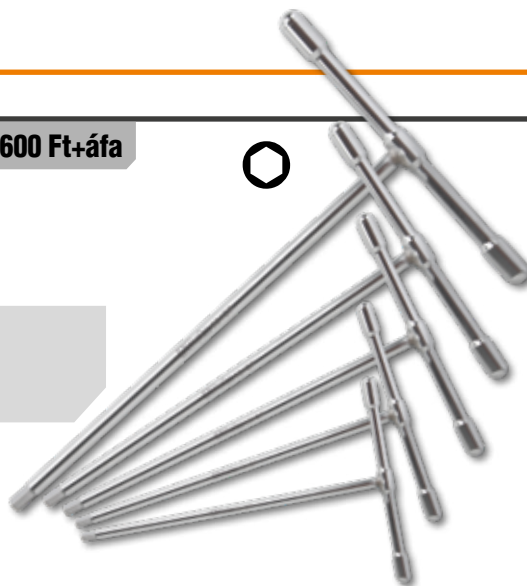
951/S6

009510687

 52.388 Ft bruttó **41.250 Ft+áfa**
6 darabos T-szárú imbuszkulcs készlet

○ 2,5-3-4-5-6-8 mm



2,5x6 mm

952/D7

009520079

 97.854 Ft bruttó **77.050 Ft+áfa**
7 darabos csuklós T-szárú dugókulcs készlet

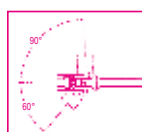
○ 7-8-10-12-13-14-17 mm

96BP-CL/SC9

000961619

 19.812 Ft bruttó **15.600 Ft+áfa**
9 darabos színezett, hosszú, gömbfejű, hajlított imbuszkulcs készlet

○ mm	L mm
1,5	91
2	102
2,5	113
3	128
4	143
5	163
6	185
8	206
10	231

**EXTRA HOSSZÚ
+30%**

97BTX-C/SC8

000971658

 36.005 Ft bruttó **28.350 Ft+áfa**
8 darabos színezett, gömbfejű, hajlított imbuszkulcs készlet Torx® csavarokhoz

○ mm	L mm
T9	80
T10	86
T15	90
T20	95
T25	100
T27	105
T30	114
T40	124

142MC/SC9I

001422087

 92.583 Ft bruttó **72.900 Ft+áfa**
9 darabos színezett csillag-villáskulcs készlet, irányváltós racsnival, kompakt tartóban

○ mm	L mm
8x8	136
10x10	159
11x11	168
12x12	174
13x13	180
14x14	190
15x15	200
17x17	233
19x19	248





COLOR CODE

900MC/C24 009002960

141.478 Ft bruttó **111.400 Ft+áfa**

11 db dugókulcs, 13 db színezett dugókulcs és 6 db tartozék, fémdobozban



1 kg

270x120x45 mm

		900MC	4-5-6-7-8-9-10-11-12-13-14 mm
		900MC/PH	PH1 - PH2 - PH3
		900MC/TX	T10-T15-T20-T25-T27-T30-T40
		900MC/LP	0,8x4 - 1,2x6,5 - 1,2x8 mm
		900/20	50 mm
		900/21	150 mm
		900/25	
		900BG/30	
		900/42	
		900/55	

920MC/C14 009202964

109.792 Ft bruttó **86.450 Ft+áfa**

14 db színezett hatszögű dugókulcs és 5 db tartozék, fémdobozban



4,2 kg

420x185x60 mm

		920MC	8-10-11-12-13-14-15-16-17-18-19-21-22-24 mm
		920/21	125 mm
		920/22	255 mm
		920/25	
		920/42	
		920/55	

860/C27 008600880

37.211 Ft bruttó **29.300 Ft+áfa**

25 db csavarhúzóbetét, 1 db betéttartó és 1 db irányváltós racsní, műanyag dobozban



- 860LP 0,5x3-1,0x5,5-1,2x6,5 mm
- 860PE 2-2,5-3-4-5-6 mm
- 860PH PH1-PH2(x2)-PH3
- 860TX T6-T8-T10-T15-T20-T25-T30-T40
- 860PZ PZ1 - PZ2(2x) - PZ3
- 860/55 100 mm
- 892/0

860MIX/A31 008600902

36.640 Ft bruttó **28.850 Ft+áfa**

30 db csavarhúzóbetét és mágneses gyorslazítású betéttartó, műanyag dobozban

- 860LP 0,5x3 - 0,6x4,5 - 0,8x5,5
1,0x5,5 - 1,2x6,5 mm
- 860PE 2-2,5-3-4-5-6-8-10 mm
- 860PH PH0 - PH1 - PH2 - PH3 - PH4
- 860RTX T9-T10-T15-T20-T25-T27-T30-T40
- 860PZ PZ1 - PZ2 - PZ3 - PZ4
- 882MSR/50 1/4 1/4

1257LPH/S8 012570210

22.035 Ft bruttó **17.350 Ft+áfa**

8 darabos színezett műszerész csavarhúzó készlet



- 1257PH PH00-PH0-PH1
- 1257LP 0,4x2-0,4x2,5-0,5x3
0,6x3,5-0,8x4 mm

180x120x50 mm

1263MC/D8 012632008

22.035 Ft bruttó **17.350 Ft+áfa**

8 darabos színezett csavarhúzó készlet

- 1260 2,5x50-3x75-4x100- 5,5x125
6,5x150 mm
- 1262 PH0x60-PH1x80
PH2x100 mm



A PRAKTIKUS, ERGONOMIKUS BETA EVOX CSAVARHÚZÓ MÁR ELEKTROMOS VÁLTOZATBAN IS KAPHATÓ!



Akkumulátor: egy töltési ciklussal akár 1 000 csavarbehajtás



Tökéletes fogás: belesimul a kézbe és stabil, kényelmes fogást biztosít elektromos és kézi használat mellett is, így kevésbé terheli a kezét és a csuklót.

Praktikum: a kisebb méretének és a szár melletti beépített LED-nek köszönhetően kis, gyengén világított helyen is tökéletes.



TARTOZÉK BETÉTEK



Sokoldalúság: a 6 darab különböző, 50 mm hosszú bitfejjel és övtáskával szállított csavarhúzó minden igényt kielégít. Emellett az összes betét 1/4" hatlapfejű csatlakozókkal is használható.



1/4"



1210E/GE

012100701

74.803 Ft bruttó **58.900 Ft+áfa**

Evox-E elektromos csavarhúzó



6x



Műszaki adatok:

- 3.7V 2300mAh lítium akkumulátor
- Maximális nyomaték elektromos üzemmódban 1,2 Nm
- Töltési ciklusonként több mint 1 000 behajtás 1,2 Nm nyomatékkal
- Fordulatszám: 250 f/p
- Kiemelkedő statikus ellenállás (akár 12 Nm, kézi meghúzás)
- 1/4" mágneses betéttartó
- Minden szabványos betéttel kompatibilis
- Kiemelkedő mechanikai ellenállás
- USB-C kábelen keresztül újratölthető (tartozék)
- Az USB-C csatlakozót csavarzár védi
- Előli LED körfény a munkaterület jobb láthatóságáért
- A töltést LED lámpák jelzik
- Az Evox csavarhúzó által inspirált ergonomikus műanyag markolat
- Beépített, tömített nyomógombok
- Praktikus övtáska betéttartó zsebekkel (6 db szigetelt bitfejjel)

1211E/GE

012110701

77.978 Ft bruttó **61.400 Ft+áfa**

Evox-E elektromos csavarhúzó

△1000 V



6x



1203E/D8P 012031018

 16.002 Ft bruttó **12.600 Ft+áfa**
8 darabos csavarhúzó készlet

 1201E ● 2,5x50-3x75-4x100-5,5x100
6,5x150 mm
1202E ● PH0x60-PH1x80-PH2x100 mm

1203E/D10N 012031019

 20.955 Ft bruttó **16.500 Ft+áfa**
10 darabos csavarhúzó készlet

 1201E ● 2,5x50-3x75-4x100-5,5x150-6,5x150 mm
1202E ● PH0x60-PH1x80-PH2x100 mm
1201EN ● 4x30 mm
1202EN ● PH1x30 mm

1207E/TX-D7 012071207

 16.320 Ft bruttó **12.850 Ft+áfa**
7 darabos csavarhúzó készlet

 1207E/TX ● T6-T8-T10-T15
T20-T25-T30

 Beta *EVOLX*
**A CSAVARHÚZÓ
EVOLÚCIÓJA!**

1263/D8 012630008

 20.765 Ft bruttó **16.350 Ft+áfa**
8 darabos csavarhúzó készlet

 1260 ● 2,5x50-3x75-4x100- 5,5x125
6,5x150 mm
1262 ● PH0x60-PH1x80-PH2x100 mm

1263/D10 012630010

 26.480 Ft bruttó **20.850 Ft+áfa**
10 darabos csavarhúzó készlet

 1260 ● 3x75-3,5x100-4x125-5,5x150-6,5x150 mm
1262 ● PH0x60- PH1x8- PH2x100 mm
1260N ● 4x30 mm
1262N ● PH1x30 mm

1267TX/D7 012670307

 26.734 Ft bruttó **21.050 Ft+áfa**
7 darabos csavarhúzó készlet

1267TX ● T6-T8-T10-T15-T20-T25-T30

1293/D6 012930401

 20.892 Ft bruttó **16.450 Ft+áfa**
6 darabos csavarhúzó készlet

 1290 ● 3,5x75-5,5x150-6,5x150 mm
1292 ● PH0x60-PH1x80-PH2x100 mm

 BetaMAX
MAXIMUM PERFORMANCE

1293INOX/D8 012930408

 29.845 Ft bruttó **23.500 Ft+áfa**
**8 darabos csavarhúzó készlet
rozsdamentes acélból**

 1290INOX ● 2,5x50-3x75-4x100
5,5x150-6,5x150 mm
1292INOX ● PH0x60-PH1x80-PH2x100 mm

 Beta
INOX
STAINLESS STEEL

1243/D7 012430017

 34.989 Ft bruttó **27.550 Ft+áfa**
7 darabos csavarhúzó készlet

 1241 ● 5,5x100-6,5x125
1,2x8x150-1,6x10x200 mm
1242 ● PH1x100-PH2x100
PH3x150 mm

867/C52

008670901

56.896 Ft bruttó **44.800 Ft+áfa**



52 darabos hatszögű csavarhúzóbetét, 2 és 10 mm-es tartozékkal

	867PE	○	4-5-6-7-8-10-12 mm
	867PE/L	○	4-5-6-7-8-10-12 mm
	867XZN	○	M5-M6-M8-M10-M12
	867XZN/L	○	M5-M6-M8-M10-M12
	867TX	⊕	T20-T25-T30-T40-T45-T50-T55
	867TX/L	⊕	T20-T25-T30-T40-T45-T50-T55
	867RTX	⊕	T20-T25-T30-T40-T45-T50-T55
	867RTX/L	⊕	T20-T25-T30-T40-T45-T50-T55
	867/1	○	10 mm - □ 3/8"
	867/2	○	10 mm - □ 1/2"

2,1 kg

250x170x70 mm



52x

862F/A7

008620950

21.527 Ft bruttó **16.950 Ft+áfa**



7 darabos hatlapú mágneses dugókulcsbetét készlet

862F ○ 5,5-6-7-8-10-12-13 mm

7x



1600Q 8

016000008

13.970 Ft bruttó **11.000 Ft+áfa**



Négyágú keresztkulcs (kapcsolószekrényekhez)

Különböző területeken végzett karbantartáshoz (pl. elektromos, hidraulikus, légtechnika, gáz) ajánlott csavarkulcs

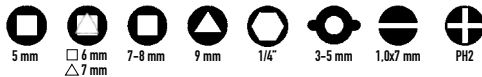

1600Q 10

016000010

17.844 Ft bruttó **14.050 Ft+áfa**



Könnyen állítható nyolcszög csavarkulcs a megfelelő fej gyors kiválasztásához

- Könnyen állítható nyolcszög csavarkulcs a megfelelő fej gyors kiválasztásához
- A mágneses csuklós kötés nagyobb erő kifejtést biztosít
- 1/4" hajtószár dugókulcsokhoz

Különböző területeken végzett karbantartáshoz (pl. elektromos, hidraulikus, légtechnika, gáz) ajánlott csavarkulcs



1256/C36-2

012560100

24.638 Ft bruttó **19.400 Ft+áfa**

Műszerész csavarhúzó, 36 darab cserélhető 4 mm-es bit fejjel és mágneses toldóval

	1256TX	⊕	T3-T4-T5-T6-T7-T8-T9-T10-T15
	1256RTX	⊕	T6-T7-T8-T9-T10
	1256LP	●	0,8-1,2-1,5-1,8-2,2-5-3-3,5-4 mm
	1256PE	○	0,7-0,9-1,3-1,5-2 mm
	1256PH	⊕	PH000-PH00-PH0-PH1
	1256PZ	⊕	PZ000-PZ00-PZ0-PZ1
	1256/20		
	1256/30		

130x60x35 mm

200 g



38x

Írányváltós racsnik

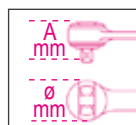

	L mm	Ø mm	A mm	■	teeth		Ft
900/55	125	25	29	1/4"		009000870	19.114 Ft bruttó 15.050 Ft+áfa
910/55	200	30	33	3/8"		009100882	20.955 Ft bruttó 16.500 Ft+áfa
920/55	275	40	43	1/2"		009200882	25.019 Ft bruttó 19.700 Ft+áfa



KOMPAKT, KÖNNYEN SZÁLLÍTHATÓ



MÉG KISEBB ÉS KOMPAKTABB



900/C39N 009000947

1/4" 1/4"

77.851 Ft bruttó **61.300 Ft+áfa**

11 db hatlapfejű dugókulcs, 21 db csavarhúzóbetét és 7 db tartozék, műanyag dobozban



150x97x53 mm

900		5-5-5-6-7-8-9-10-11-12-13-14 mm	11
900/20		50 mm	1
900/20L		100 mm	1
900/25			1
900BG/30C		128 mm	1
892/0		■ 1/4 - ● 1/4	1
895/1		○ 1/4 - □ 1/4	1
861LP		0,6x4,5-1,2x6,5-1,2x8 mm	3
861PH		PH1-PH2-PH3	3
861PZ		PZ1-PZ2-PZ3	3
861PE		2,5-3-4-5-6 mm	5
861RTX		T10-T15-T20-T25-T27-T30-T40	7
900/55Z		126 mm	1

900/C39U 009001947

1/4" 1/4"

78.105 Ft bruttó **61.500 Ft+áfa**

11 db multifunkciós dugókulcs, 21 db csavarhúzóbetét és 7 db tartozék, műanyag dobozban



150x97x53 mm

MM INCH XZN TX

900U	mm	5-5-5-6-7-8-9-10-11-12-13-14 mm	11
	"	13/64-7/32-1/4-9/32-5/16-11/32-3/8-7/16-15/32-1/2-9/16	
	XZN	M6-M8-M10-M12-M14-M16-M18	
	TX	E7-E8-E10-E12-E14-E16-E18	
900/20		50 mm	1
900/20L		100 mm	1
900/25			1
900BG/30C		128 mm	1
892/0		■ 1/4 - ● 1/4	1
895/1		○ 1/4 - □ 1/4	1
861LP		0,6x4,5-1,2x6,5-1,2x8 mm	3
861PH		PH1-PH2-PH3	3
861PZ		PZ1-PZ2-PZ3	3
861PE		2,5-3-4-5-6 mm	5
861RTX		T10-T15-T20-T25-T27-T30-T40	7
900/55Z		126 mm	1

900/C11 009000971

85.598 Ft bruttó **67.400 Ft+áfa**

1/4" 1/4"

11 db hatlapú dugókulcs, 20 db csavarhúzóbetét és 8 db betéttartó



1,2 kg

270x120x45 mm

861LP		0,5x3-0,8x5,5-1x5,5-1,2x6,5 mm
861PE		3-4-5-6-8 mm
861PH		PH0-PH1-PH2-PH3
861TX		T8-T10-T15-T20-T25-T30-T40
895/1		○ 1/4" - □ 1/4"
900		5-5-5-6-7-8-9-10-11-12-13-14 mm
900/16		□ 1/4 - ■ 1/4"
900/20		50 mm
900/21		150 mm
900/25		
900/42		
900BG/30		
900/55		

902A/C22

009020807

128.778 Ft bruttó **101.400 Ft+áfa**

22 db hatlapú dugókulcs és 6 db tartozék,
fémdobozban

14"		900	○	5-5,5-6-7-8-9-10-11-12-13 mm
		900/20		50 mm
		900/25		
12"		920A	○	10-13-14-15-17-18-19-22-24-27-30-32 mm
		920/21		125 mm
		920/25		
		920/55	⊗	

28x



12" 14"

3,5 kg

420x185x60 mm

16 db dugókulcs és
5 db tartozék, fémdobozban

	910A	○	6-7-8-9-10-11-12-13-14-15-16-17-18-19-21-22 mm
	910/21		125 mm
	910/22		250 mm
	910/25		
	910/42		210 mm

38"



21x

335x145x60 mm

910A/C16

009100936

99.505 Ft bruttó **78.350 Ft+áfa**

Írányváltós racsn
(910/55) a készletben



910A/C16HR

009100935

110.300 Ft bruttó **86.850 Ft+áfa**

Írányváltós racsn forgó
nyéllel (910/58) a készletben



17 db hatlapú dugókulcs
és 5 db tartozék, fémdobozban

	920A	○	10-11-12-13-14-15-16-17-18-19-20-21-22-24-27-30-32 mm
	920/21		125 mm
	920/22		255 mm
	920/25		
	920/42		305 mm

12"



22x

420x185x60 mm

920A/C17M

009200924

113.030 Ft bruttó **89.000 Ft+áfa**

Írányváltós racsn
(920/55) a készletben



920A/C17MR

009200937

125.603 Ft bruttó **98.900 Ft+áfa**

Írányváltós racsn forgó
nyéllel (920/58) a készletben



928A/C12

009280955

284.988 Ft bruttó **224.400 Ft+áfa**

12 db hatlapú dugókulcs és 5 db tartozék,
fémdobozban

	928A	○	22-24-27-30-32-34-36-38-41-46-50-55 mm
	928/21		200 mm
	928/22		380 mm
	928/25		
	928/42		450 mm
	928/55	⊗	

13 kg



34"

17x

530x220x80 mm

AZ ÚJ NYOMATÉKKULCS, AMELY NEM IGÉNYEL VISSZAÁLLÍTÁST.

NEW!

Az előfeszítés kioldása nélkül is garantált a referenciaszabványoknak megfelelő ciklusszám, tartósság és meghúzási pontosság. E paraméterek igazolása érdekében a Beta Utensili Kutató és Fejlesztő részlege számos tartóssági próbát végzett a saját laboratóriumokban és több száz végfelhasználónál. Ezt az eredményt a jelenleg elérhető legjobb anyagok felhasználásával és a belső részek speciális hőkezelésével érték el.

ZERO-RESET

100 % OLASZ GYÁRTMÁNY

A csúcsmínőségét garantálja, hogy a Zero Reset nyomatékkulcs teljes egészében a Beta Utensili olaszországi gyáraiban tervezett, gyártott, szerelt, bevizsgált és tanúsított.

ZERO-RESET TECHNOLOGIA:

A kiváló tulajdonságú anyagoknak, valamint a rugó és az állítórendszer részeinek fejlett hőkezelésének köszönhetően a kulcsot használat után nem kell visszaállítani.

KÖNNYŰ BEÁLLÍTÁS:

A skálázott nióniusznak köszönhetően egészen apró (tized Nm) lépésekben lehet módosítani a beállított értéket.

JOBB LÁTHATÓSÁG:

Kettős Nm beosztás a nyomatékérték jobb láthatósága érdekében.

666

ZERO-RESET kioldó nyomatékkulcs

1/4" 3/8" 1/2"

UNI EN ISO 6789



	Nm	lbf.ft	■		L (mm)	g	📄	Ft
666/2	5÷25		1/4"	0,05	273	395	006660702	95.631 Ft bruttó 75.300 Ft+áfa
666/2X	5÷25		3/8"	0,05	273	405	006660703	95.631 Ft bruttó 75.300 Ft+áfa
666/5	10÷50		3/8"	0,25	342	680	006660705	85.535 Ft bruttó 67.350 Ft+áfa
666/10	20÷100		3/8"	0,25	385	760	006660710	86.297 Ft bruttó 67.950 Ft+áfa
666/10X	20÷100		1/2"	0,25	385	770	006660711	87.059 Ft bruttó 68.550 Ft+áfa
666/20	40÷200		1/2"	0,5	471	1020	006660720	95.504 Ft bruttó 75.200 Ft+áfa
666/30	60÷300		1/2"	1	600	1271	006660730	110.427 Ft bruttó 86.950 Ft+áfa
666-LBF.FT/2	4÷18		1/4"	0,05	273	395	006660762	95.631 Ft bruttó 75.300 Ft+áfa
666-LBF.FT/2X	4÷18		3/8"	0,05	273	405	006660763	87.059 Ft bruttó 68.550 Ft+áfa
666-LBF.FT/5	7÷37		3/8"	0,25	342	680	006660765	95.631 Ft bruttó 75.300 Ft+áfa
666-LBF.FT/10	15÷75		3/8"	0,25	385	760	006660780	85.535 Ft bruttó 67.350 Ft+áfa
666-LBF.FT/10X	15÷75		1/2"	0,25	385	770	006660781	86.297 Ft bruttó 67.950 Ft+áfa
666-LBF.FT/20	30÷150		1/2"	0,5	471	1020	006660782	95.504 Ft bruttó 75.200 Ft+áfa
666-LBF.FT/30	50÷230		1/2"	1	600	1271	006660783	110.427 Ft bruttó 86.950 Ft+áfa



667

ZERO-RESET kioldó nyomatékkulcs átnyomós racsnival, bal és jobb oldali meghúzáshoz, meghúzási pontosság: ± 3%

1/2" 3/4"

UNI EN ISO 6789



	Nm	■		L (mm)	g	📄	Ft
667/20	40÷200	1/2"	0,5	471	1035	006670720	76.200 Ft bruttó 60.000 Ft+áfa
667/30	60÷300	1/2"	1,0	600	1285	006670730	82.868 Ft bruttó 65.250 Ft+áfa
667/40	80÷400	3/4"	1,0	710	2220	006670740	215.392 Ft bruttó 169.600 Ft+áfa

605DGT/2

006050302

114.999 Ft bruttó **90.550 Ft+áfa**

NEW!

Elektronikus nyomatékulcs
 irányváltós racsnival jobb és bal oldali
 meghúzáshoz, meghúzási pontosság
 ± 3% jobb irányban, ± 4% bal irányban

- Kettős mérési mód: csúcs és maradvány
- A beállított nyomaték elérését fényjelzések és szaggatott hangjelzés mutatja
- Tápfeszültség: 1 db 1,5V AAA elemmel (tartozék)

1/4"



Nm	kgcm	lbf.ft	■	L (mm)	
4÷20	10÷204	0,75÷14,75	1/4"	210	0,01



605E

1/4"

Kioldó nyomatékulcs kétirányú
 racsnival jobb és bal oldali meghúzáshoz
 meghúzási pontosság ± 6%

UNI EN 26789 ISO 6789



	Nm	kgfm	lbf.ft	■	L (mm)		g		Ft
605E/5	1÷5	0,1÷0,5	10÷45	1/4"	190	0,05	180	006050105	76.645 Ft bruttó 60.350 Ft+áfa
605E/10	2÷10	0,2÷1,0	18÷90	1/4"	190	0,1	180	006050110	79.566 Ft bruttó 62.650 Ft+áfa

610L

1/2"

Kioldó nyomatékulcs
 L-formájú karral jobb oldali
 meghúzáshoz, 5 beállított
 értékkel, meghúzási
 pontosság: ± 4%

UNI EN ISO 6789



L mm	L1 mm
470	80

610L/5

006100125

59.881 Ft bruttó **47.150 Ft+áfa**

Választható nyomatékértékek:
 90 - 100 - 110 - 120 - 130 Nm

610L/5L

006100150

64.008 Ft bruttó **50.400 Ft+áfa**

Választható nyomatékértékek:
 120 - 140 - 160 - 180 - 200 Nm



677/C

3/4"

Önkioldó nyomatékulcs egyszerű
 racsnival jobb és bal oldali
 meghúzásokhoz, fém dobozban,
 meghúzási pontosság: ± 4%

A Beta 677/C önkioldó nyomatékulcsa különösen alkalmas nagy nyomatékot igénylő felhasználásra. Az önkioldó mechanizmus a kulcs csuklónál történő kb. 20°-os elhajlásával tájékoztatja a felhasználót a megfelelő nyomaték eléréséről.

- A kulcs két részből áll: a racsnis kar és a nyomatékállításra szolgáló önkioldó rendszer

677/C800

UNI EN 26789 ISO 6789



	Nm	kgfm	lbf.ft	■	L (mm)		kg		Ft
677/C600	120÷600	12÷60	100÷450	3/4"	1059	10	6,0	006770607	402.082 Ft bruttó 316.600 Ft+áfa
677/C800	200÷800	20÷80	150÷600	3/4"	1319	10	6,7	006770612	417.830 Ft bruttó 329.000 Ft+áfa
677/C1000	300÷1000	30÷100	200÷750	3/4"	1554	20	7,4	006770616	443.738 Ft bruttó 349.400 Ft+áfa

A KÖZPONTTÓL ELTOLT CSAP KÖZELEBB VISZI A FORGÁSPONTOT A VÁGÁSI PONTHOZ, ILY MÓDON NÖVELVE AZ ERŐKAR HATÁST.

1169BM/D3 011690133

37.275 Ft bruttó **29.350 Ft+áfa**

1 db kombinált fogóból, 1 db hosszú félkerekcsőrű fogóból és 1 db oldalcípőfogóból álló készlet



1169GBM/D3 011690273

35.624 Ft bruttó **28.050 Ft+áfa**

1 db kombinált fogóból, 1 db hosszú félkerekcsőrű fogóból és 1 db oldalcípőfogóból álló készlet, ipari kivitel



1169N/D4 011690024

42.609 Ft bruttó **33.550 Ft+áfa**

1 db robusztus kombinált fogóból, 1 db hosszú félkerekcsőrű fogóból, 1 db oldalcípőfogóból és 1 db vízpumpafogóból álló készlet, krómozott, foszfátzott



1031/S4 010310000

45.847 Ft bruttó **36.100 Ft+áfa**

4 darabos Seeger-fogó készlet



1150HPC 011500618

29.210 Ft bruttó **23.000 Ft+áfa**

Robosztus kombinált fogó integrált vágóélel és decentralizált csappal

- A központtól eltávolított csap közelebb viszi a forgáspontot a vágási ponthoz, ily módon növelve az erőkar hatást.
- A tökéletesen illeszkedő vágóél és az elvékonyított szár rendkívül szűk helyeken is biztos fogást garantál.
- A fogótest a megbízható, hőkezelt molibdénacél felhasználásával készült, hogy rugalmas és ellenálló legyen, és minden körülmények között garantálni tudja a biztos fogást.

**INNOVATÍV SZERSZÁM
KIEMELKEDŐ
VÁGÓTELJESÍTMÉNY**

Statikus kézi vágóerő igény = **-73%**

A vágóélek átlagos élettartama = (ISO 5744 teszt) **+127%**

Az M2 acél vágóélek keménysége = **65HRC**



SZABADALMAZTATOTT

KIEMELKEDŐ FOGÁS ÉS EGYEDÜLÁLLÓAN KÖNNYŰ KEZELHETŐSÉG

1048N



Az indukciós edzésű fogak tartósabbak



A markolat nagyobb érintkezési felülete páratlanul könnyű fogást és kényelmet biztosít

A nyél nagy kontaktfelülete nagyon könnyű és kényelmes fogást biztosít

A fogak kialakítása miatt jobb fogás a kerek, illetve hatszögletű felületeken

Becsípődés elleni védelem a balesetek megelőzésére

300 mm hossz esetében akár 60 mm-esre is kinyitható a pofa

8 FOKOZATBAN ALLÍTHATÓ



Fő jellemzők:

- A fej/markolat közötti nagyobb szög jobb ergonomikus fogást tesz lehetővé
- Az elvékonyodó fejjel szűk helyek is elérhetők
- Az edzett szegecs nagyobb kopásállóságot biztosít
- Foszfátzott kivétel
- Króm-vanádium acélból készült

DIN ISO 8976

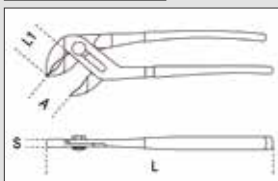

1048N

Vízpumpafogó, csúszásmentes PVC bevonatú nyéllal

	L mm	A Max mm	L1 mm	S mm	g	010480910	Ft
1048N 175	175	36	31	11	189	010480910	12.129 Ft bruttó 9.550 Ft+áfa
1048N 250	250	46	38	13	354	010480915	13.145 Ft bruttó 10.350 Ft+áfa
1048N 300	300	60	44	14,8	554	010480920	19.431 Ft bruttó 15.300 Ft+áfa
1048N 400	400	96	81	19	1180	010480940	38.291 Ft bruttó 30.150 Ft+áfa

NEW!

1048N/D3 010480923

44.641 Ft bruttó **35.150 Ft+áfa**

Vízpumpafogó készlet



1048VN

Vízpumpafogó, állítható, narancssárgára lakkozott



	L mm	A Max mm	L1 mm	S mm	g	010480111	Ft
1048VN 175	175	36	31	11	189	010480111	10.757 Ft bruttó 8.470 Ft+áfa
1048VN 250	250	46	38	13	354	010480116	12.344 Ft bruttó 9.720 Ft+áfa
1048VN 300	300	60	44	14,8	554	010480121	17.971 Ft bruttó 14.150 Ft+áfa

1199ESD/D3

011990003

 29.528 Ft bruttó **23.250 Ft+áfa**
NEW!

1 db hosszú laposfogóból,
1 db oldalcsípőfogóból,
1 db csípőfogóból álló készlet,
ESD

 = 1172ESD
135 mm

 ζ 1188ESD
115 mm

 ζ 1190ESD
115 mm

1052

Állítható önzáró fogó,
homorú pófájú, krómozott

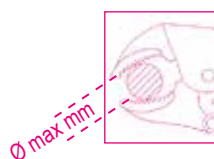

	L mm	∅ Max mm	g		Ft
1052/140	140	22	175	010520014	11.392 Ft bruttó 8.970 Ft+áfa
1052/190	190	36	360	010520019	12.764 Ft bruttó 10.050 Ft+áfa
1052/240	240	42	590	010520024	13.526 Ft bruttó 10.650 Ft+áfa
1052/300	300	55	900	010520030	22.924 Ft bruttó 18.050 Ft+áfa

1009L/DP-S2

010090060

 29.972 Ft bruttó **23.600 Ft+áfa**

2 darabos fogó készlet, kettős működésű,
extra hosszú, félkerekcsőrű, recézett pófa

437U/09

004370550

 142.113 Ft bruttó **111.900 Ft+áfa**

Menetjavító készlet

M5X0,8
M6X1,0
M8X1,25
M10X1,5
M12X1,75

370x230x55 mm

437P

004370003

 17.590 Ft bruttó **13.850 Ft+áfa**

Menetjavító külső és belső,
balos és jobbos menetek javítására

P 0,80-1,00-1,25-1,50-1,75-
2,00-2,50-3,00 mm



419/SP7 004190507

23.114 Ft bruttó **18.200 Ft+áfa**

7 darabos ütvefúró fúrószer
SDS Plus

- 3 db vágóél
- 4 db spirál
- Fal, cement, beton és kő fúrásához

HVA~ 1650

NEW!



115x170x40 mm



412M/SP19 004120469

31.242 Ft bruttó **24.600 Ft+áfa**

19 darabos rövid csigafúró készlet,
hengeres szárral, HSS, AISI M2,
köszörűt kivétel

- Önközpontosító
- Nagy teljesítmény és vágási pontosság
- Acélötvözetek, öntöttvas és egyéb fémek fúrásához

Ø 1÷10 x 0,5 mm

R ≤ 850 N/mm²
HV ≈ 820
DIN 338



115x170x40 mm



415CO/SP19A 004150440

56.769 Ft bruttó **44.700 Ft+áfa**

19 darabos csigafúró készlet,
hengeres szárral, HSS-CO 5%

- Nemesacél, ötvözött acél, öntött vas, lágy acél és könnyű acél fúrásához

Ø 1÷10 x 0,5 mm

R ≤ 1200 N/mm²
HV ≈ 800÷860
DIN 338



115x170x40 mm



416P/SP19 004160469

58.738 Ft bruttó **46.250 Ft+áfa**

19 darabos csigafúró készlet,
hengeres szárral, HSS, AISI M2,
kisebb fúróval a precíz,
folyamatos központosításhoz

Ø 1÷10 x 0,5 mm

R ≤ 900 N/mm²
HV ~ 820÷850

MAGASABB
VÁGÓSEBESSÉG



115x170x40 mm



451/C8 004510308

118.936 Ft bruttó **93.650 Ft+áfa**

8 darabos koronafúró készlet,
HSS, köszörűt

- Minimum vastagság: 4 mm



270x225x70 mm

NEW!

446/C110 004460060

369.570 Ft bruttó **291.000 Ft+áfa**

Krómacél menetfúró és menetmetsző
készlet, metrikus, normál és finom
menetekhez + tartozékok

430 M mm	433 M mm	440/440A M mm	441/441A M mm
2x0,4	6x0,75 - 7x0,75	2x0,4	6x0,75 - 7x0,75
3x0,5	8x0,75 - 8x1	3x0,5	8x0,75 - 8x1
4x0,7	9x0,75 - 9x1	4x0,7	9x0,75 - 9x1
5x0,8	10x0,75 - 10x1	5x0,8	10x0,75 - 10x1
6x1	10x1,25 - 11x0,75	6x1	10x1,25 - 11x0,75
7x1	11x1 - 11x1,25	7x1	11x1 - 11x1,25
8x1,25	12x0,75 - 12x1	8x1,25	12x0,75 - 12x1
9x1,25	12x1,25 - 12x1,5	9x1,25	12x1,25 - 12x1,5
10x1,5	14x1 - 14x1,25	10x1,5	14x1 - 14x1,25
11x1,5	14x1,5 - 16x1	11x1,5	14x1,5 - 16x1
12x1,75	16x1,5 - 18x1,5	12x1,75	16x1,5 - 18x1,5
14x2		14x2	
16x2		16x2	

435/0 444/1 436/1
 435/3 444/2



500x337x60 mm

1545/C5M 015450011 225.933 Ft bruttó **177.900 Ft+áfa**

Belső csapágylehúzó készlet - 1542/1 ellentartó, 5 darab 1544 típusú belső lehúzóval, fémdobozban

	A mm	C mm
1544/1	9÷12	0,80
1544/2	13÷17	1,15
1544/3	16÷21	1,70
1544/4	20÷25	1,65
1544/5	25÷30	2,00

265x180x45 mm

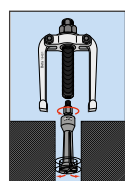

1430/S5 014300105

10.909 Ft bruttó **8.590 Ft+áfa**

5 darabos törtcsavar kisedő készlet edzett acélból, tokban

1430/1-1430/2-1430/3
1430/4-1430/5



110x150x40 mm

1500

Kétkörmös galvanizált univerzális csapágylehúzó

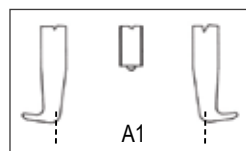

	A min+Max mm	L mm	L1 mm	● mm	A1 min+Max mm		Ft
1500/1	25÷80	100	135	17	70÷130	015000301	35.624 Ft bruttó 28.050 Ft+áfa
1500/2	25÷130	100	135	17	80÷180	015000302	37.084 Ft bruttó 29.200 Ft+áfa
1500/3	50÷160	150	210	22	105÷220	015000303	60.833 Ft bruttó 47.900 Ft+áfa
1500/4	60÷200	150	210	22	120÷270	015000304	84.709 Ft bruttó 66.700 Ft+áfa
1500/5	80÷250	205	280	27	160÷330	015000305	153.543 Ft bruttó 120.900 Ft+áfa
1500/6	80÷320	205	280	27	160÷420	015000306	180.594 Ft bruttó 142.200 Ft+áfa
1500/7	110÷520	205	280	27	195÷600	015000307	271.653 Ft bruttó 213.900 Ft+áfa
1500/8	170÷640	230	310	36	260÷715	015000308	433.578 Ft bruttó 341.400 Ft+áfa



A BETA 1517C CSAPÁGYLEHÚZÓJÁNAK

Önzáró mechanizmusát a keresztartón lévő rugó biztosítja. Ez megkönnyíti a lehúzó pozicionálását és zárását a lehúzandó alkatrészen. A lehúzó pozicionálása után a körmököt a gyűrűsanyával rögzíthetjük.

Az egyedi keresztartón elhelyezkedő négy fészeknek köszönhetően a 1517C csapágylehúzó könnyebb, gyorsabb munkákhoz kétkörmös illetve erősebb fogást kívánó munkákhoz háromkörmös változatban is használható.

A csavarfejen lévő biztonsági csapszeg a megengedett legnagyobb nyomaték túllépése esetén eltörik, így védve a lehúzót a túlterheléstől.

1517C

Két-/háromkörmös önzáró csapágylehúzó

- Két- és háromkörmös használatra szolgáló tartó
- Körmök egyidejű nyitása
- Önzáró
- Biztonsági csapszeggel
- Körmhosszabbítóval (teljes hossz hosszabbítóval: 380 mm)



	A min+Max mm	L mm	L1 mm	● mm		Ft
1517C/0	12÷140	145	250	18	015170500	94.679 Ft bruttó 74.550 Ft+áfa
1517C/1	20÷180	200	300	18	015170501	116.459 Ft bruttó 91.700 Ft+áfa
1517C/2	30÷280	270	300	18	015170502	144.399 Ft bruttó 113.700 Ft+áfa

33NR

NEW!

Számbeütő készlet

- Maximum 80 kg/mm² keménységű acélhoz
- 9 db beütőből álló készlet: számok 0-tól 9-ig



	H mm	L mm	A mm		Ft
33NR 3	3	61	6,35	000330003	7.061 Ft bruttó 5.560 Ft+áfa
33NR 4	4	62	7,93	000330004	8.242 Ft bruttó 6.490 Ft+áfa
33NR 5	5	62	7,93	000330005	8.242 Ft bruttó 6.490 Ft+áfa
33NR 6	6	68	9,52	000330006	9.817 Ft bruttó 7.730 Ft+áfa
33NR 8	8	71	12,7	000330008	14.224 Ft bruttó 11.200 Ft+áfa

33LT

NEW!

Betűbeütő készlet

- Maximum 80 kg/mm² keménységű acélhoz
- 27 db beütőből álló készlet: betűk A-tól Z-ig + & jel



	H mm	L mm	A mm		Ft
33LT 3	3	61	6,35	000330023	17.907 Ft bruttó 14.100 Ft+áfa
33LT 4	4	62	7,93	000330024	21.463 Ft bruttó 16.900 Ft+áfa
33LT 5	5	62	7,93	000330025	21.463 Ft bruttó 16.900 Ft+áfa
33LT 6	6	68	9,52	000330026	26.226 Ft bruttó 20.650 Ft+áfa
33LT 8	8	71	12,7	000330028	39.116 Ft bruttó 30.800 Ft+áfa

1370

Lakatos fanyelű kalapács, német modell

UNI 7778 DIN 1041



	g	g		Ft
1370/300	300	439	013700053	6.452 Ft bruttó 5.080 Ft+áfa
1370/500	500	669	013700055	7.861 Ft bruttó 6.190 Ft+áfa
1370/800	800	949	013700058	10.185 Ft bruttó 8.020 Ft+áfa
1370/1000	1000	1180	013700060	11.976 Ft bruttó 9.430 Ft+áfa
1370/1500	1500	1722	013700065	14.034 Ft bruttó 11.050 Ft+áfa
1370/2000	2000	2181	013700070	17.018 Ft bruttó 13.400 Ft+áfa

31BM/D6

000310420

43.244 Ft bruttó **34.050 Ft+áfa**

6 darabos kiütőkészlet, markolattal

Ø 2-3-4-5-6-8 mm



32AU

000320160

23.178 Ft bruttó **18.250 Ft+áfa**

Automata barnított és krómozott pontozó



1370T

Lakatos üvegszál nyelű kalapács, német modell



	g	g		Ft
1370T/300	300	452	013700630	9.385 Ft bruttó 7.390 Ft+áfa
1370T/500	500	663	013700650	10.249 Ft bruttó 8.070 Ft+áfa
1370T/800	800	1017	013700680	10.973 Ft bruttó 8.640 Ft+áfa
1370T/1000	1000	1279	013700700	13.907 Ft bruttó 10.950 Ft+áfa
1370T/1500	1500	1740	013700750	16.764 Ft bruttó 13.200 Ft+áfa

1390

Műanyag fanyelű kalapács, cserélhető végekkel

UNI 7784



	Ø mm	g		Ft
1390/22	22	134	013900022	7.785 Ft bruttó 6.130 Ft+áfa
1390/28	28	230	013900028	9.741 Ft bruttó 7.670 Ft+áfa
1390/35	35	365	013900035	13.018 Ft bruttó 10.250 Ft+áfa
1390/45	45	689	013900045	20.955 Ft bruttó 16.500 Ft+áfa
1390/60	60	1462	013900060	35.814 Ft bruttó 28.200 Ft+áfa

1719BMR/B3

017190358

14.732 Ft bruttó **11.600 Ft+áfa**

NEW!

Egyengető reszelő készlet markolattal, felfüggeszthető tartóban



1650

Acél tolómérő, tokban
Pontosság: 0.05 mm

DIN 862

UNI EN ISO 13385-1

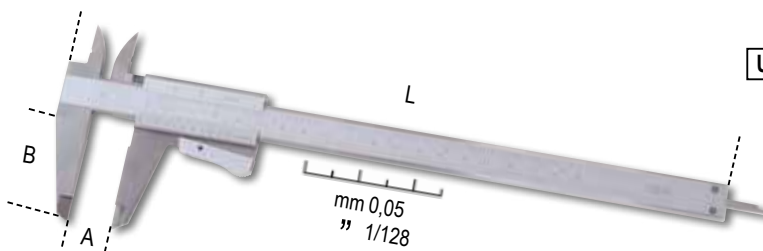

	A Max mm	L mm	B mm	G mm		Ft
1650/150	150	150	40	0,05-1/128	016500001	25.845 Ft bruttó 20.350 Ft+áfa
1650/200	200	290	49	0,05-1/128	016500002	34.036 Ft bruttó 26.800 Ft+áfa

1651DGTB

Digitális tolómérő
Pontosság: 0,01 mm

- Pontosság: 0,01 mm
- Csúszórész csavarral állítható
- mm/coll megjelenítés
- Bármely helyzetben nullázható
- 300 mm-ig kihúzható négyzetes mélységmérő rúd
- Kemény műanyag dobozban

DIN 862

UNI EN ISO 13385-1

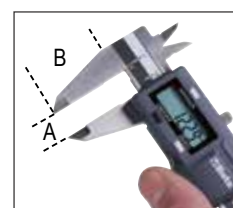

	A Max mm	L mm	B mm	G mm		Ft
1651DGTB 150	150	235	40	0,01-0,0005	016510211	46.609 Ft bruttó 36.700 Ft+áfa
1651DGTB 200	200	285	50	0,01-0,0005	016510212	60.770 Ft bruttó 47.850 Ft+áfa
1651DGTB 300	300	400	60	0,01-0,0005	016510213	79.439 Ft bruttó 62.550 Ft+áfa

1674C

016740230

8.407 Ft bruttó **6.620 Ft+áfa**

NEW!

Acél asztalos derékszög, vízmértékkel

- Kettős mm skála
- Vízmérték

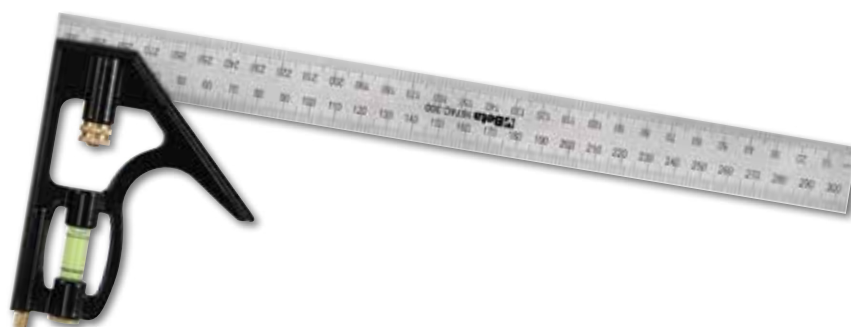

1691MG

**Mágneses mérőszalag
ütésálló ABS házzal,
acélszalaggal, II. pontossági
osztály**

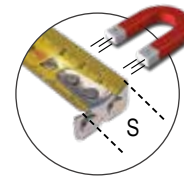

MÁGNESES

	L m	S mm		Ft	
1691MG/5	5	25	016910405	8.534 Ft bruttó	6.720 Ft+áfa
1691MG/8	8	25	016910408	11.811 Ft bruttó	9.300 Ft+áfa
1691MG/10	10	25	016910410	13.081 Ft bruttó	10.300 Ft+áfa

1693L 40

016930040

68.898 Ft bruttó **54.250 Ft+áfa**

IP54



**Multifunkciós lézeres
távolságmérő, 40 m,
pozicionáló szintekkel**

MÉRÉSEK:

- Egyedi távolságmérés
- Folyamatos mérés vagy minimum mérés

FUNKCIÓK:

- Összeadás/kivonás
- Területmérés
- Térfogatmérés
- Változók közvetett mérése (Pythagorasz mérőmódszer)
- Dőlésmérés

JELLEMZŐK:

- Automatikus kikapcsolás
- Puha szövet tartóval szállítva
- Elem üzemidő: akár 5 000 mérés

MŰSZAKI ADATOK:

- Mérési tartomány: 0.05 ÷ 40 m (0.2in ÷ 131f)
- Lépték: m, in, ft
- Mérési pontosság: ±1.5 mm (± 0.06 in)
- Lézerosztály: 2
- Max. tárhely: 99 egység
- Elemek: AAA 2 x 1,5V

40 m

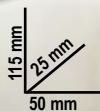

VÍZMÉRTÉKEKKEL

1693M 80

016930080

93.599 Ft bruttó **73.700 Ft+áfa**

IP54



**Multifunkciós lézeres
távolságmérő, 80m**

MÉRÉSEK:

- Egyedi távolságmérés
- Folyamatos mérés vagy minimum mérés

FUNKCIÓK:

- Összeadás/kivonás
- Területmérés
- Térfogatmérés
- Változók közvetett mérése (Pythagorasz mérőmódszer)
- Dőlésmérés

JELLEMZŐK:

- Automatikus kikapcsolás
- Puha szövet tartóval szállítva
- Elem üzemidő: akár 4 000 mérés

MŰSZAKI ADATOK

- Mérési tartomány: 0.05 ÷ 80 m (0.2 in ÷ 229f)
- Lépték: m, in, ft
- Mérési pontosság: ±1,5 mm (± 0.06 in)
- Lézerosztály: 2
- Max. tárhely: 99 egység
- Elemek: AAA 2 x 1,5V

80 m



1696B

**Mágneses eloxált alumínium vízmérték,
2 törésbiztos libella**

- Pontosság: 1 mm/m

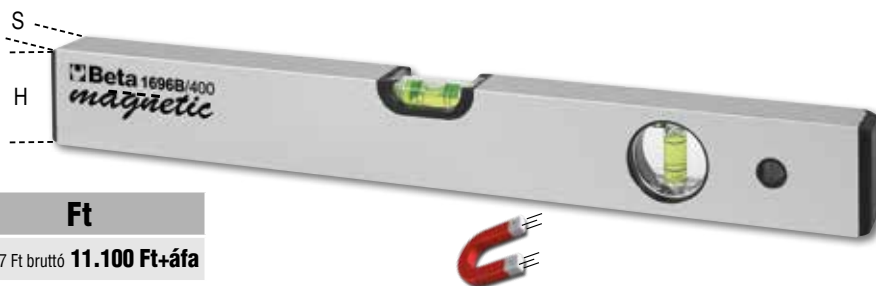

	L mm	H mm	S mm		Ft	
1696B 200	200	49	22	016960202	14.097 Ft bruttó	11.100 Ft+áfa
1696B 300	300	49	22	016960203	14.796 Ft bruttó	11.650 Ft+áfa
1696B 400	400	49	22	016960204	15.685 Ft bruttó	12.350 Ft+áfa
1696B 500	500	49	22	016960205	18.796 Ft bruttó	14.800 Ft+áfa
1696B 600	600	49	22	016960206	20.066 Ft bruttó	15.800 Ft+áfa

1697 30

016970030

 110.617 Ft bruttó **87.100 Ft+áfa**
Keresztlézeres szintező, 30 méter, zöld fényű, mágneses talppal és fali konzollal, kofferben

- Önbeálló kereszt
- Kézi használathoz az önbeálló funkció kikapcsolható
- Lézerdióda 515 Nm, 2. lézerosztály
- Hatósugár: 30 m
- Pontosság: 5 m-en ± 1 mm
- Önbeálló tartomány: $3^\circ \pm 0.5^\circ$
- ABS és csúszásmentes gumi test
- 1/4"-os csatlakozó
- Elemek: AA 2 x 1,5V
- Üzemidő: 4 óra

30 m

IP55

320x230x90 mm

1760/RMS

017600020

 125.476 Ft bruttó **98.800 Ft+áfa**
IP67

Ipari digitális multiméter, pontos és robusztus, extrém körülmények között használható, 6 mm-es csúszás- és ütészálló külső gumiburkolattal

- Védett bemenetek
- Mérési tartomány automatikus beállítása
- Könnyen leolvasható nagyméretű kijelző, kék háttérvilágítással
- K típusú hőmérséklet szonda (tartozék)
- Automatikus kikapcsolás
- Csatlakozótartó gumitalp a nagyobb használati kényelemhez
- Kettős szigetelésű csatlakozók, 1000 V, hosszúság 1 m
- Rugalmas védőtokban
- CAT IV 600 V/ CAT III 1000 V
- TRUE RMS (valódi effektív érték mérés)



	Méréstartomány	Bázisprecízió
Feszültség AC/DC	110mV - 600V $\pm 0.8\%$	- $\pm 2\%$ rdg
Áramerősség AC/DC	110 μ A - 10A $\pm 1.5\%$	- $\pm 2\%$ rdg
Ellenállás	110 Ω - 40M Ω $\pm 1.2\%$	- $\pm 2.5\%$ rdg
Kapacitás	11nF - 40mF $\pm 5\%$	- $\pm 10\%$ rdg (11mF-ig)
Frekvencia	1100Hz - 110 MHz $\pm 1.2\%$	- $\pm 1.5\%$ rdg
Hőmérséklet	-32 $^\circ$ C - +1000 $^\circ$ C $\pm 3\%$	- $\pm 5\%$ rdg
Diódateszt	3V dc $\pm 10\%$ rdg	
Folytonosságteszt	<30 Ω	

1760S

017600022

 35.433 Ft bruttó **27.900 Ft+áfa**
IP40

Digitális multiméter, kompakt kivitel

- IP40 védelem
- Automatikus beállítás
- Könnyen leolvasható nagyméretű kijelző, kék háttérvilágítással
- Önkikapcsolás
- Alacsony töltöttség kijelző
- Puha tokban szállítva
- CAT III 600V
- TRUE RMS (valódi effektív érték mérés)

Végrehajtható mérések:

Feszültség DC: 200 mV-2/20/200/600V
 Feszültség AC: 100/600 V
 Áram DC: 200 mA-10 A
 Áram AC: 0,01-10 A
 Ellenállás: 200 Ω - 2/20/200 k Ω - 2 M Ω
 Dióda mérés: 0,4 \div 0,7
 Tápellátás: 2 db 1,5V elem, AAA

1760TMC

017600710

 415.671 Ft bruttó **327.300 Ft+áfa**
Infravörös hőkamera

- Hőmérséklettartomány: -20 $^\circ$ C \div +600 $^\circ$ C
- LCD TFT kijelző, 2", 240 x 320
- Érzékelő, 32 x 32 pixel
- Adatrögzítési frekvencia 7Hz
- Érzékenység <347mK
- Forró és hideg pontok automatikus rögzítése
- Képfarmátum: .bmp (max. 100 kép)
- Állítható emissziós tényező
- Tápellátás: AAA 3 x 1,5 V
- USB interfész
- IP54 védettség
- Infravörös sáv: 6.5-14 μ m
- Látható és infravörös kép egyesítés: 0,5; 1; 2m
- Riasztás funkció, elfogadható maximum- és minimumhőmérséklet választás

Kompakt hőkamera érintésmentes hőmérséklet méréshez. Alkalmazható az építőiparban, mechanikus, elektromos és fűtőberendezéseknél.

HŐMÉRSÉKLET TARTOMÁNY: -20 \div +600 $^\circ$ C

IP54

A Helvi S.p.A. az elismert és meghatározó hegesztési specialista a Beta Utensili S.p.A.-val együttműködésben dolgozik innovatív technológiák kifejlesztésén. Ennek a közös munkának az eredménye a "Beta Welding by Helvi" új hegesztőkészülék családja, amely a magas minőségi elvárásoknak megfelelően a legjobb teljesítménnyel büszkélkedhet.



1860BH

Egyenáramú inverteres hegesztőkészülék MMA rutilos, bázikus és rozsdamentes acél elektródás hegesztéshez, kompakt és könnyen szállítható



16 mm² vezetékkel szállítva

Arc force (ívstabilizáló), hot start (emelt indítóáram), anti-sticking (letapadásvédelem) és hővédelem funkció

KOMPAKT ÉS KÖNYVEN SZÁLLÍTHATÓ



1860BH/120A 📞 018600121

169.672 Ft bruttó **133.600 Ft+áfa**

1860BH/160A 📞 018600161

207.264 Ft bruttó **163.200 Ft+áfa**

1860BH/200A 📞 018600201

204.851 Ft bruttó **161.300 Ft+áfa**

Szabályozási áramerősség	10÷120A	10÷160A	10÷200A
Tápfeszültség	1x230V	1x230V	1x230V
Munkavégzési tényező	25% - 120 A 50% - 80 A 100% - 60 A	25% - 160 A 60% - 100 A 100% - 80 A	25% - 200 A 60% - 130 A 100% - 100 A
Védelmi szint	IP22S	IP22S	IP22S
Használható elektródák	Ø 1.6 - 3.2 mm rutilos, bázikus, inox, öntöttvas, stb.	Ø 1.6 - 4 mm utilos, bázikus, inox, öntöttvas, stb.	Ø 1.6 - 4 mm utilos, bázikus, inox, öntöttvas, stb.
Méretek	290 mm x 120 mm x 210 mm	290 mm x 120 mm x 210 mm	290 mm x 120 mm x 210 mm
Súly	3,5 kg	3,7 kg	3,9 kg

**7245BK****7042LCD**

070420001

79.248 Ft bruttó **62.400 Ft+áfa**

LCD hegesztőpajzs automatikus sötétedéssel, ívhegesztéshez; MIG/MAG, TIG és plazmahegesztéshez, 4 TRUE COLOR érzékelő, szolárcellás szűrő és lítium akkumulátorok biztosítják az LCD filter áramellátását és hosszú élettartamát

- Látómező: 98 mm x 43 mm
- Sötétedési szakasz DIN 9-13 külső beállítás
- UV/IR-védelem
- Sötétedési idő: 1/25000 s
- Világosodási idő: 0.25-1 s
- Sötétedés érzékenysége és késedelme beállítható
- Automatikus be- és kikapcsolás
- Köszörülési üzemmód
- Az optimalizált kialakításnak köszönhetően könnyebb lélegezni leeresztett rostéllyal

**7043**

070430001

41.974 Ft bruttó **33.050 Ft+áfa**

LCD hegesztőpajzs automatikus sötétedéssel, ívhegesztéshez; MIG/MAG, TIG és plazmahegesztéshez, napelemes tápegység

- Látómező: 92 mm x 43 mm
- Sötétedési tartomány: DIN 9-13, külső beállítás
- UV/IR védelem
- Sötétedési idő: 1/1000 s
- Világosodási idő: 0,1-1,0 s
- Állítható sötétedés késleltetés
- Automatikus be- és kikapcsolás
- Köszörülés üzemmód
- Az optimalizált kialakításnak köszönhetően könnyebb lélegezni leeresztett rostéllyal

**1860BHT/KT**

018600680

NEW!438.023 Ft bruttó **344.900 Ft+áfa**

Egyenáramú, inverteres hegesztőkészülék acélelektrodás MMA és TIG hegesztéshez, TIG hegesztőpisztollyal

Arc force (ívstabilizáló), STICK/TIG (lift arc), hot start (meleg indítás emelt indítóárammal), anti-sticking (letapadásvédelem) és hővédelem funkció

25 mm² kábelekkel szállítva**7041LCD/4S**

070410001

109.474 Ft bruttó **86.200 Ft+áfa**

LCD hegesztőpajzs automatikus sötétedéssel, ívhegesztéshez; MIG/MAG, TIG és plazmahegesztéshez. 4 érzékelő TRUE COLOR szűrő szolárcellák és lítium akkumulátorok biztosítják az LCD filter áramellátását és hosszú élettartamát

- Látómező: 98 mm x 80 mm
- Sötétedési tartomány: 5÷8.5/ 9-13, belső beállítás
- UV/IR-védelem: DIN16
- Sötétedési idő: 1/25000 s
- Világosodási idő: 0,1-2,0s
- Állítható sötétedés érzékenység és késleltetés
- Automatikus be- és kikapcsolás
- Köszörülés üzemmód
- Alacsony töltöttség kijelző
- Ergonomikus kialakítás, könnyű súly, kiegyensúlyozott
- Állítható gyűrűsanya



Szabályozási áramerősség	10÷160A
Tápellátás	1x230V
Munkavégzési tényező (40 °C)	35% - 160 A 60% - 130 A 100% - 95 A
Védelem	IP23S
Használható elektródák	Ø 1,6 - 4 mm rutilos, bázikus, rozsdamentes acél, stb.
Méret	360x140x230 mm
Hegesztőkészülék súlya	6,2 kg
Hegesztőpisztoly hossza	4 m



1860M

018600301

 31.623 Ft bruttó **24.900 Ft+áfa**
Mágneses, derékszögű szorító hegesztéshez, billenős szorítópozával

Erős mágnesek a hegesztendő fém alkatrészek azonnali rögzítéséhez

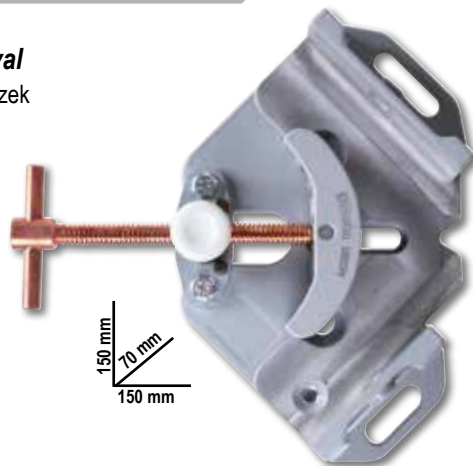
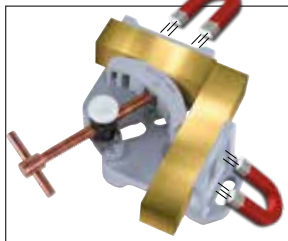
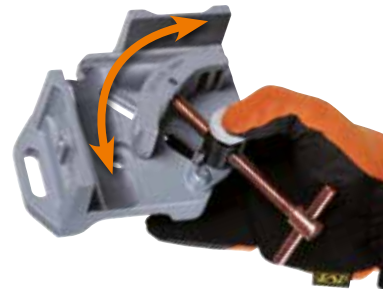
BILLENŐS SZORÍTÓPOFÁVAL ELTÉRŐ MÉRETŰ DARABOK RÖGZÍTÉSÉHEZ

1860RG

018600255

 25.019 Ft bruttó **19.700 Ft+áfa**
Állítható mágneses négyszög, 30°÷270°

- Ideális cső vagy lapos részegységek rögzítésére
- 15 kg-os mágneses erő
- Hajlított imbuszkulccsal a rögzítési szög állításához, csapszeggel a 30°-45°-90°/270°-180°-os szög rögzítéséhez
- A hatszögű lyuknak köszönhetően könnyebb leválasztani a mágneset a fémről

1860SQ

018600210

 37.656 Ft bruttó **29.650 Ft+áfa**
Mágneses rögzítő, 45°/90°

- Ideális cső vagy lapos részegységek rögzítésére
- 25 kg-os mágneses erő
- Nem igényel elemet, a BE/KI kapcsolás a belső mágnesek megdöntésével érhető el
- Hatékony forgácsmentesítés a mágnesek "KI" helyzetbe állításával

1827/K

018270100

 88.392 Ft bruttó **69.600 Ft+áfa**
Gázzal működő forrasztópáka, 7 darabos tartozékkal, PUR-habszivaccsal bélelt kofferban

- Teljesítmény: 30 Watt-125 Watt
- Forrasztóhegy hőmérséklet beállítható 250 °C-500 °C között
- Gázáteresztés szabályozó
- Felfűtési idő: 15 másodperc a bekapcsolás után
- A tartály 120 percre elegendő gázt tartalmaz
- Áttetsző tartály a gázmennyiség figyeléséhez
- Butángázzal újratölthető



332

003320001

 9.601 Ft bruttó **7.560 Ft+áfa**

Mini csővágó, réz- és könnyűfém csövekhez

L mm	Ø mm "
59	3÷16 1/8"÷5/8"

342

003420030

 21.590 Ft bruttó **17.000 Ft+áfa**

Racsnis csővágó olló, műanyag csövekhez

 Ø 0÷42 mm
1"5/8

361N

003610014

 33.401 Ft bruttó **26.300 Ft+áfa**

Állítható csőkulcs

- Gyors és egyszerű, egykezes kezelhetőség
- Nagy teherbírású modell
- Önzáró/beállító típus

L mm	Ø max "	Ø max mm
350	1" 1/2	49

363

Amerikai csőfogó



	L mm	Ø "	Ø mm		Ft
363 350	350	2" gas	60	003630035	28.131 Ft bruttó 22.150 Ft+áfa
363 450	450	2 1/2" gas	76	003630045	37.465 Ft bruttó 29.500 Ft+áfa
363 600	600	3" gas	90	003630060	63.754 Ft bruttó 50.200 Ft+áfa
363 900	900	5" gas	140	003630090	118.555 Ft bruttó 93.350 Ft+áfa
363 1200	1200	6" gas	165	003630120	124.968 Ft bruttó 98.400 Ft+áfa

1750KG10

017500100

 79.883 Ft bruttó **62.900 Ft+áfa**

Karos zsírzókészülék, 10 kg térfogat, 2 m nagynyomású csővel

- Forgatható csatlakozóval rendelkezik a cső megtörésének elkerülésére
- Fröccsöntött alumínium szivattyútest légtelenítő szeleppel
- 3 különböző nyomásszint beállítási lehetőség:
 - 4 gr - 275 bar
 - 7 gr - 206 bar
 - 9 gr - 137 bar

312,5 mm

1750

017500500

 12.116 Ft bruttó **9.540 Ft+áfa**

Karoszsírzó

550 BAR

1599F

Párhuzamsatu munkapadhoz

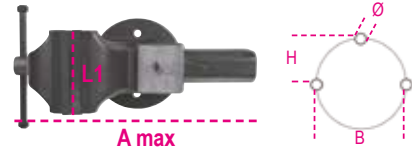

1599G

Szorítópofa pár alumíniumból



	L1 mm	BxH mm	Ø mm	A max mm		Ft
1599F 100	100	92x46	11	125	015990100	138.303 Ft bruttó 108.900 Ft+áfa
1599F 125	125	108x54	13	150	015990125	173.228 Ft bruttó 136.400 Ft+áfa
1599F 150	150	125x62	13	200	015990150	244.094 Ft bruttó 192.200 Ft+áfa
1599F 175	175	140x70	15	220	015990175	329.311 Ft bruttó 259.300 Ft+áfa

		Ft
1599G 100	015990910	21.844 Ft bruttó 17.200 Ft+áfa
1599G 125	015990912	23.305 Ft bruttó 18.350 Ft+áfa
1599G 150	015990915	24.892 Ft bruttó 19.600 Ft+áfa
1599G 180	015990917	28.004 Ft bruttó 22.050 Ft+áfa

1852R1750 018520175 622.046 Ft bruttó **489.800 Ft+áfa**

Hordozható indukciós hevítő készülék

- Gyors anya és csavar kioldás
- Maximális biztonság nyílt láng használata nélkül

MŰSZAKI ADATOK:

- Bemeneti feszültség: 230V AC, 50/60 Hz
- Bemeneti áramerősség: max. 7,5A
- Teljesítmény: max. 1,75 kW

ELŐNYÖK

1. Időtakarékos: gyors és nagy pontosságú melegítés
2. Tűzvédelem: nem hoz létre lángot, maximális biztonság a kezelő számára
3. Praktikus: egy kézzel használható, és a fűtőtekercsek könnyen cserélhetők

FELHASZNÁLÁSI TERÜLETEK

- Autóipar
- Ipari karbantartás
- Repülőgépipar
- Hajóipar
- Olajfinomítók



Tartozékok	
két homlokzati tekercs 19 és 26 mm átmérővel anyák kioldásához	
egy lapos fűtőtekercs felületek melegítéséhez	
egy 800 mm hosszú rugalmas fűtőtekercs	



MAXIMÁLIS BIZTONSÁG, NYÍLT LÁNG HASZNÁLATA NÉLKÜL

480x370x130 mm

1149F 011490010 7.391 Ft bruttó **5.820 Ft+áfa**

Automata vágó- és csupaszoló fogó



0,2÷6 mm²

1609B 016090101

129.921 Ft bruttó **102.300 Ft+áfa**

Mechanikus krimpelő fogó

- Szigeteletlen réz kábelsarukhoz 10-120 mm²
- Csúszásmentes guminyél
- A belső csapszeg "H"-profilja maximálja a csapszeg csúszását.
- Foszfátózott acélból



10÷120 mm²



L 600 mm

1740B

Erősített kompakt popszegecshúzó

- Kompakt, praktikus tulajdonságokkal, optimális használat
- 3 betét garانتálja a szegecsek fix tartását
- Állítható fej a szegecs húzására (2-5 lépésben)



3 BETÉT A
SZEGECSK
FIX TARTÁSÁHOZ



TARTALÉK
BETÉTEKKEL

mm acél	017400280	Ft
---------	-----------	----

1740B 280 2,4÷4,8 017400280 30.861 Ft bruttó **24.300 Ft+áfa**

1740B 330 2,4÷6,4 017400330 36.068 Ft bruttó **28.400 Ft+áfa**

1870I

018700220

93.853 Ft bruttó **73.900 Ft+áfa**

20 literes száraz-nedves porszívó, rozsdamentes acél tartállyal

MŰSZAKI ADATOK:

- Egyfokozatú by-pass motor
- Tápfeszültség: 230/240 V
- Frekvencia: 50/60 Hz
- Legnagyobb teljesítmény: 1200 W
- Szállított levegő mennyiség: 58 l/mp
- Legnagyobb szívónyomás: 190 mbar
- Max. tartálykapacitás: 20 liter, rozsdamentes acélból
- Zajkibocsátás: <70 dB(A)
- Kábelhossz: 5 m

SZABVÁNY

TARTOZÉKOK Ø 36 mm:

- 1 db flexibilis gégecső ergonomikus markolattal és levegőszabályozóval
- 2 db merev hosszabbító cső
- 1 db többfunkciós kefe padlóhoz és folyadékhoz
- 1 db rés szívófej
- 1 db papírszak

SZŰRŐRENDSZEREK:

- 1 db felületi levegőszűrő betét 1900 cm² - 12 mikron névl.
- 1 db habvédő szűrő PPI 45/PPI 30

IPX4



1741U

017410450

18.161 Ft bruttó **14.300 Ft+áfa**

Erősített ultrakompakt popszegecshúzó, 4 darabos cserélhető betéttel



3 BETÉT A
SZEGECSK
FIX TARTÁSÁHOZ



L 200 mm

Ø mm	2,4	3	3,2	4	4,8
Alumínium	•	•	•	•	•
Acél	•	•	•	•	
Rozsdamentes acél	•	•	•	•	

1741B

017410000

16.701 Ft bruttó **13.150 Ft+áfa**

Popszegecshúzó, 4 darabos cserélhető betéttel

L 250 mm



Ø mm	2,4	3,2	4	4,8/5
Alumínium	•	•	•	•
Acél	•	•	•	•
Rozsdamentes acél	•	•	•	

1749A

017490010

17.907 Ft bruttó **14.100 Ft+áfa**

Alumínium kinyomópisztoly, profi modell



1749AC

017490005

16.002 Ft bruttó **12.600 Ft+áfa**

Magasnyomású kinyomópisztoly



230 mm

STANDARD

Ø 50 mm

1833

LED zseblámpa intenzív fényerővel, robusztus eloxált alumíniumból

- Állítható fókusz
- 2 fényerősség beállítás



2xAAA (Not included) **500 LUMEN** elem üzemidő akár: 10 óra - L 150 mm

1833 S **018330002** 14.732 Ft bruttó **11.600 Ft+áfa**

<18% **3xAAA** (Not included) **700 LUMEN** elem üzemidő akár: 7,5 óra - L 162 mm

1833 M **018330003** 18.352 Ft bruttó **14.450 Ft+áfa**

1833 L/USB **018330054** 47.117 Ft bruttó **37.100 Ft+áfa**

Tölthető LED zseblámpa intenzív fényerővel, robusztus eloxált alumíniumból, 1 200 lumenig

- Állítható fókusz
- 3 fényerősség beállítás
- Akkumulátor üzemidő: 3 óra
- USB-C csatlakozón tölthető
- Töltő nélkül szállítva



L 240 mm

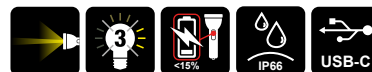

1838SLIM **018380221**

23.876 Ft bruttó **18.800 Ft+áfa**



Tölthető, 3 LED-es csuklós szerelőlámpa

- Mágneses talp
- Töltési idő: 2,5 óra
- Akkumulátor üzemidő: 2-4 óra/spot

- 3 LED**
- elöl: 100/200 lumen
 - hátul: 180 lumen
 - spot (fej): 80 lumen



307x29x17 mm

L 307 mm



1838AM **018380400**

42.799 Ft bruttó **33.700 Ft+áfa**



Tölthető LED szerelőlámpa, kettős fénykibocsátással, csuklós, 180°-ban elforgatható, mágneses forgótalppal és kampóval

- **Kettős fénykibocsátás:**
 - elöl: LED COB, 60-700 lumen, potenciométerrel szabályozható spot (fej): LED SMD, 120 lumen, KI-BE kapcsoló
- USB-C csatlakozó
- 100-240V / 50-60Hz töltővel szállítva
- Töltési idő: 4 óra
- Akkumulátor üzemidő: elöl: 2,5-16 óra spot (fej): 10 óra
- 3-LED elem töltöttségi szint kijelző
- Csuklós, 180°-ban elforgatható (a tengelyhez képest ± 90°-ban)
- Mágneses talp (neodímium mágnes), 90°-ban elforgatható
- Forgó alap és kampó

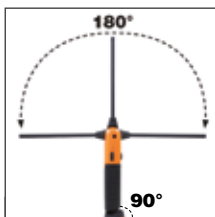

L 405 mm

1837C

Tölthető LED reflektor, építőipar számára

- 3 fényerősség
- Akkumulátortöltő bemenet: 100-240V AC - 50/60Hz;
- Kimenet: 15V 1,5A
- Akkumulátor üzemidő: 4 óra
- 3 LED töltésjelző
- 180°-ig elforgatható
- IP65 víz- és porvédelem
- IK07 ütészállóság
- Mágneses talppal



1837C/2100

018370210

67.501 Ft bruttó **53.150 Ft+áfa**



220x225x70 mm
500/1000/2100 lumen

1837C/4300

018370430

101.600 Ft bruttó **80.000 Ft+áfa**



266x236,6x59 mm
1100/2100/4300 lumen

1838FLASH

018380300

139.065 Ft bruttó **109.500 Ft+áfa**

Ultrakompakt tölthető LED lámpa

- Maximum fényerő: 720 lumen
- Akkumulátorról és hálózatról egyaránt működtethető
- Akkumulátor üzemidő: 4-8 óra
- IP65 víz- és porvédelem
- 110-230V töltőkészülékkel



1838COB

018380010

37.783 Ft bruttó **29.750 Ft+áfa**

Kompakt tölthető LED lámpa, intenzív fényerő, lítium polimer akkumulátor

- Kompakt csúszásmentes gumitest
- Állítható kámpó
- Mágneses alátét, 180°-ban elfordítható
- Töltőkészülékkel 100-240Vac / 50-60Hz
- 100/200 lumen; SPOT 75 lumen
- Működési idő: 3-6 óra
- IP65 víz- és porvédelem

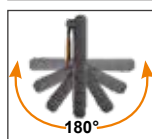

120x59x25 mm

1838/11LED

018380111

67.310 Ft bruttó **53.000 Ft+áfa**

Rendkívül nagy fényerejű tölthető LED lámpa, lítium polimer akkumulátorral

- Kompakt csúszásmentes gumitest
- Egyszerűen cserélhető homloküveg
- 110-230V töltőkészülékkel



Kompaktabb és fejresebb



Ledes fejrésszel



<20%



Állítható kámpó



1838E

018380270

74.168 Ft bruttó **58.400 Ft+áfa**

Tölthető motortér bevilágító LED lámpa

- Három fényerősség: 500/1000/2000 lumen
- 360°-ban elforgatható
- Állítható hossz: 116 cm ÷ 188 cm
- Alumínium test
- Csúszásmentes gumikámpó
- USB-C töltés
- Töltővel szállítva
- Bemeneti teljesítmény: 100-240V ~ 50/60Hz
- Kimeneti teljesítmény: DC 5V - 2000 mA
- Akkumulátor üzemidő: 3-9 óra



2 töltési mód:
- lámpa USB csatlakozóján keresztül
- belső akkumulátor USB csatlakozóján keresztül



1838E-BT

018380271

20.955 Ft bruttó **16.500 Ft+áfa**

Tölthető akkumulátor az 1838E lámpához, USB-C csatlakozóval

- Li-Ion 3,6V
- DC 5V - 2000 mA

VEZETÉK NÉLKÜL IS TÖLTHETŐ ((•))

1833XSW

018330011

 17.145 Ft bruttó **13.500 Ft+áfa**

Tölthető vezeték nélküli LED lámpa

- Két fényerősség beállítás: LED SMD, 250 - 80 Lumen
- Újratölthető elem: 3.7V 700 mAh, 2.59 Wh Li-ion
- Két töltési mód:
1839BRW vezeték nélküli töltőállomás
USB-C csatlakozós tápegység
- Töltési idő:
vezeték nélküli töltő állomáson: 2 óra
tápegységről: 2 óra
- Akkumulátor üzemidő: 2-9 óra
- LED akkumulátor töltöttségi szint kijelző
- Mágneses talp és hátoldal
- Övre csatlakozható
- IP54 védettség
- IK07 ütésállóság
- USB-C kábellel szállítva

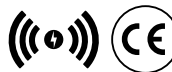
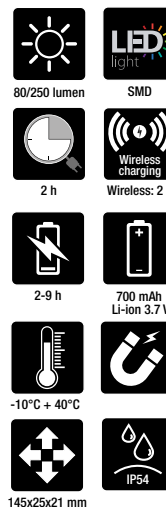
250 LUMEN

NEW!

1833MW

018330013

 33.211 Ft bruttó **26.150 Ft+áfa**

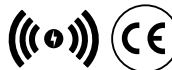
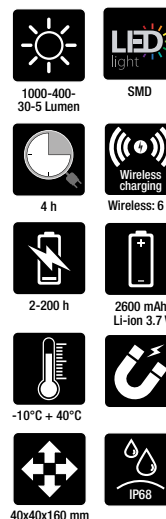
Tölthető vezeték nélküli LED zseblámpa, intenzív fényerővel

- Négy fényerősség beállítás: LED SMD, 1000 - 400 - 30 - 5 Lumen
- Újratölthető elem: 3.7V 2600 mAh, 9.62 Wh Li-ion
- Két töltési mód:
1839BRE vezeték nélküli töltőállomás
USB-C kábellel
- Töltési idő:
vezeték nélküli töltő állomáson: 6 óra
USB-C kábellel: 4 óra
- Akkumulátor üzemidő: 2-200 óra
- 3-LED akkumulátor töltöttségi szint kijelző
- Mágneses hátoldal
- IP68 védettség
- IK07 ütésállóság
- USB-C kábellel szállítva

1000 LUMEN

NEW!

1836AW

018360051

 28.766 Ft bruttó **22.650 Ft+áfa**

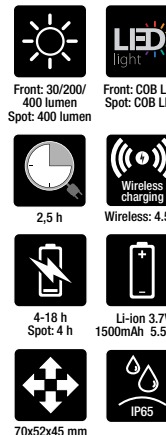
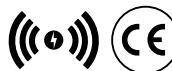
Tölthető vezeték nélküli LED fejlámpa, kettős fényerővel

- Akkumulátor üzemidő: Li-Ion 3,7 V, 1500 mAh, 5,55 Wh
- USB-C csatlakozó
- USB-C kábellel szállítva
- Töltési idő: 2,5 óra
- Elem üzemidő: elől: 4-18 óra
fejlámpa (reflektor): 4 óra
- IP65 víz- és porvédelem
- IK07 ütésállóság

400 LUMEN

- **Kettős világítás:**
 - elől: 3 fényerősség, LED COB, 30 - 200 - 400 lumen
 - fejlámpa (reflektor): LED COB, 400 lumen



VEZETÉK NÉLKÜL IS TÖLTHETŐ ((••))

1838POCKET **018380080** 27.623 Ft bruttó **21.750 Ft+áfa**

CSUKLÓS LED ZSEBREFLEKTOR kettős világítással és vezeték nélküli töltési lehetőséggel

- Tölthető 3,7V 2600mAh Li-ion akkumulátor
- **2 töltési mód:**
 - Vezeték nélküli 1839BRW töltőállomás
 - USB-C csatlakozós tápegység
- **Töltési idő:**
 - Vezeték nélküli töltőállomáson 4,5 óra
 - Tápegységről 4 óra
- Akkumulátor üzemi idő:
 - fő lámpa: 3-9 óra
 - Reflektor: 4,5 óra
- 3 LED töltöttségi szint kijelző
- 210°-ban elforgatható
- Csúszásmentes gumitest
- Mágneses talp
- 1 mágnes a talpon
- IP65 víz- és porvédelem
- IK07 ütészállóság
- USB-C kábellel szállítva



- **Kettős világítás:**
 - Fő lámpa: LED COB,
 - 3 fényerősség: 160 - 400 - 800 lumen
 - Reflektor: LED SMD, 250 lumen
- **Világítási szög:**
 - Fő lámpa: 160°
 - Reflektor: 18°

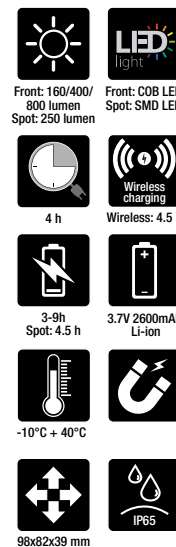

1838SW **018380142** 39.434 Ft bruttó **31.050 Ft+áfa**

Tölthető csuklós LED szerelőlámpa, vezeték nélküli töltési lehetőséggel

- Tölthető 3,6V 3.350 mAh Li-ion akkumulátor
- **2 töltési mód:**
 - Vezeték nélküli 1839BRW töltőállomás
 - USB-C csatlakozós tápegység
- **Töltési idő:**
 - Vezeték nélküli töltőállomáson: 6,5 óra
 - Tápegységről: 4,5 óra
- Akkumulátor üzemi idő:
 - elől: 3-5 óra
 - spot (fej): 7 óra
- 3-LED elem töltöttségi szint kijelző
- 180°-ban elforgatható alap
- Csúszásmentes gumitest
- Kettős kampó
- Mágnes az alapon és a hátoldalon
- IP65 víz- és porvédelem
- IK07 ütészállóság



- **Kettős világítás:**
 - Elöl: LED COB,
 - 3 fényerősség: 250 - 500 - 1000 lumen
 - Spot (fej): LED SMD, 200 lumen

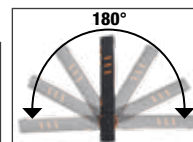

1839BRW **018390002** 33.274 Ft bruttó **26.200 Ft+áfa**

Vezeték nélküli töltőállomás, a 1838POCKET és 1838SW szerelőlámpával kompatibilis

- Két mágneses töltőhely egyidejű használathoz
- Kihúzható támasz a vezeték nélküli mobiltelefon töltéshez
- LED töltési állapotjelző
- Max. teljesítményfelvétel: 10W x2
- Bemenet: AC 100-240V 50/60Hz
- Kimenet: DC 12V 1,5A
- DC 9V 2A
- DC 5V 3A
- USB-C csatlakozó
- IP20 védettség
- IK07 ütészállóság



- **Falra szerelhető:**
 - 3 db erős mágnes a hátoldalon
 - 2 db csavarlyuk

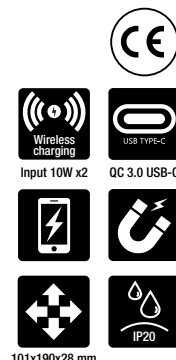

A KÁBELDOBOK ÚJ GENERÁCIÓJA

A Beta új, változatos és átfogó kábeldobjait úgy terveztük és fejlesztettük, hogy minden szakember igényeit a legmesszebbmenőkig kielégítsék.
 A nagy ellenállású rugó kiváló tartósságot és kiemelkedően egyenes csévélést biztosít.
 A vastag polipropilén dob rendkívül ütésálló.
 Az automatikus visszacsévélést leállító retesz könnyen kikapcsolható, lehetővé téve a folyamatos behúzást.
 Mindegyik kábeldob 180°-ban elforgatható fali konzolt, valamint a fali tartóra való gyors rögzítést és leszerelést biztosító kiegészítő konzolt tartalmaz.

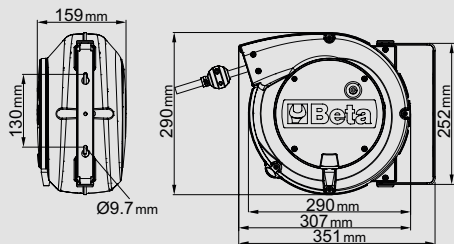

- Dobon kívüli kábel hossza: 1 m
- A reteszelő mechanizmus kikapcsolható, így a kábel folyamatos visszahúzását teszi lehetővé
- Feltekert kábel hossza: 15 m

1842 15-H05/LED 018420821

126.873 Ft bruttó **99.900 Ft+áfa**

LED lámpával szerelt automata kábeldob, 100-240 Vac

- 230/12V biztonsági transzformátorral
- H05VV-F 2x1,0 mm² kábel



1844 15-H05 018440315

82.677 Ft bruttó **65.100 Ft+áfa**

Automata kábeldob 3Gx1,5 mm² kábellel

- 3Gx1,5 mm² kábel
- Hővédő kapcsolóval
- Max. teljesítmény (felcsévéelve): 1500W (230V-20°C)
- Max. teljesítmény (kiengedve): 2500W (230V-20°C)



1844 15-H05/SCK 018440316

86.233 Ft bruttó **67.900 Ft+áfa**

Automata kábeldob 3Gx1,5 mm² kábellel és SCHUKO csatlakozóval

- 3Gx1,5 mm² kábel
- Hővédő kapcsolóval
- Max. teljesítmény (felcsévéelve): 1500W (230V-20°C)
- Max. teljesítmény (kiengedve): 2500W (230V-20°C)



1845 15-H07 018450367

170.688 Ft bruttó **134.400 Ft+áfa**

Automata kábeldob 3Gx2,5 mm² kábellel

- 3Gx2,5 mm² kábel
- Hővédő kapcsolóval
- Max. teljesítmény (felcsévéelve): 2000W (230V-20°C)
- Max. teljesítmény (kiengedve): 3000W (230V-20°C)



1273MQ/D6 012730851

24.956 Ft bruttó **19.650 Ft+áfa**

6 darabos csavarhúzó készlet

1274MQ ● 3x100-4x100-5,5x125 mm
1272MQ ⊕ PH0x60-PH1x80-PH2x100 mm

EN 60900



1273MQF/D6 012730606

29.401 Ft bruttó **23.150 Ft+áfa**

6 darabos slim csavarhúzó készlet

1274MQ/F ● 0,5x3,5x100 - 0,8x4,5x100 -
1x5,5x125 - 1,2x6,5x150 mm
1272MQ/F ⊕ PH1x4,5x80- PH2x6x100 mm

EN 60900



1169MQ/D2 011690152 37.211 Ft bruttó **29.300 Ft+áfa**

NEW!

1 db kombinált fogóból és 1 db oldalcsípőfogóból álló készlet

EN 60900



1082MQ 160 mm



1150MQ 180 mm

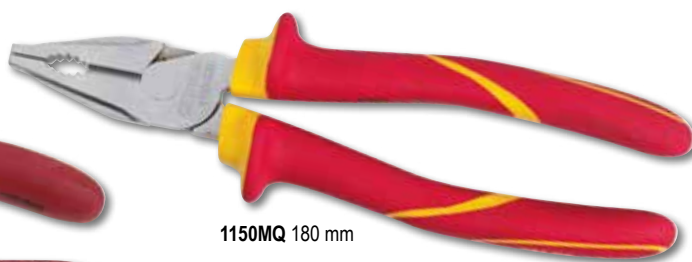

914MQ-A/S4 009140054

29.909 Ft bruttó **23.550 Ft+áfa**

4 darabos hatszögű 3/8"-os dugókulcs készlet

Különleges poliamid-alapú technopolimerből

Nyomatékkulccsal való használatra

Ø mm	max (Nm)
8	6
10	9
13	20
17	30



EN 60900



2001/BZ24 MQ 020010154

129.667 Ft bruttó **102.100 Ft+áfa**

24 darabos villanszerelő készlet, összehajtható táskában



380x290x60 mm

24



1128MQ 011280101 21.019 Ft bruttó **16.550 Ft+áfa**

Műszerészolló, rozsdamentes acél él, mikrofogazattal

IEC 60900



Mennyiség/megnevezés

- 1 Műszerész olló
- 1 Kombinált fogó 1000V ≡ 180 mm
- 5 Csillag-villáskulcsok 8-10-13-17-19 mm
- 3 1000 V-os szigetelt csavarhúzó ● 3x100 - 4x100 - 5,5x125 mm
- 3 Phillips® csavarhúzó 1000V ⊕ PH0x60 - PH1x80 - PH2x100 mm
- 9 Hajlított gömbfejű imbuszkulcs, foszfátózott
○ 1,5-2-2,5-3-4-5-6-8-10 mm
- 1 Fáziskereső ●
- 1 Oldalcsípőfogó 1000V ⚡ 160 mm

Beta N.

- 1128BMX
- 1150MQ
- 42
- 1274MQ
- 1272MQ
- 96BP/SC9
- 1253
- 1082MQ

1000 V

1760/OHM 017600025

344.297 Ft bruttó **271.100 Ft+áfa**

Multiméter/Megaohmméter magasfeszültségű szigetelés vizsgáló TRUE RMS (valódi effektív érték mérés)



CAT. IV 600V
CAT. III 1000V



	Méréstartomány	Bázisprecízió
Feszültség AC/DC:	50mV - 1000V	±0.06% - ±0.1% rdg
Áramerősség AC/DC:	0.01µA - 10A	±0.5% - ±1% rdg
Ellenállás:	0.01Ω - 50MΩ	±0.2% - ±2% rdg
Meg OHM:	0.01 - 5000MΩ	±4% rdg. max current 1mA
Kapacitás:	5nF - 10mF ±1.5% - ±3% rdg	
Frekvencia:	50Hz - 100 MHz	±0.02% - ±0.1% rdg
Hőmérséklet:	-50°C - +1350°C	±0.5% rdg
Diódateszt: 3V dc		
Folytonosságteszt:	<30 Ω	

2029EM 020290300

774.954 Ft bruttó **610.200 Ft+áfa**

Szerszámkészlet hibrid és elektromos gépjárművek karbantartásához és javításához, szerszámtáskában



490x380x230 mm



43

NEW!

Mennyiség/megnevezés	Beta N.
13 Egyoldalas villáskulcs 1000V 7-8-9-10-11-12-13-14-15-16-17-19-22 mm	52MQ
7 Tizenkétszögű dugókulcs 6-7-10-12-13-17-19 mm	910MQ/B
3 Dugókulcs Torx® csavarokhoz TX25 - TX30 - TX40	910MQ/TX
1 3/8" irányváltós racsn	910MQ/55
1 Vízpumpafogó, stifttel állítható, szigetelt, 1000V 250 mm	1048MQ
1 Oldalcspófogó 1000V 160 mm	1082MQ
1 Műszerészolló 145 mm	1128MQ
1 Kombinált fogó 1000V 180 mm	1150MQ
1 Egyenes laposfogó, extra hosszú, krómozott 160 mm	1162MQ
2 Phillips® - csavarhúzó 1000V PH1 - PH2	1272MQ
5 1000 V - os szigetelt csavarhúzó 2,5x75 - 3x100 - 4x100 - 5,5x125 - 6,5x150 mm	1274MQ
1 Kombinált feszültség és folytonosság tesztér 12 - 690 V AC/DC	1760PT
1 Kábelkés 190 mm	1777MQ/U
1 Kompozit szigetelt védőkesztyű GM 10	1996MQ/GM
2 Alumínium figyelmeztető tábla A1 - A2	7109A
2 Tiltó tábla D2 - D3	7109D

2400 RSC24/6-VEM 024004016

2.173.351 Ft bruttó **1.711.300 Ft+áfa**

6 fiókos szerszámkocsi 81 darabos szerszámkészlettel, hibrid és elektromos gépjárművek javításához és karbantartásához

Mennyiség/megnevezés

	Beta N.	TR
1 Szigetelő aláfékvő	1995MQ/T	
4 Műanyag terelőszlop tölthető talppal	7104 90	
1 Multiméter/Megaohmméter magasfeszültségű szigetelés TRUE RMS (valódi effektív érték mérés)	1760/OHM	
1 Kombinált feszültség és folytonosság tesztér 12 - 690 V AC/DC	1760PT	
1 Póthegek digitális multiméterekhez és lakatfogókhoz	1760DGT-R3	
1 Kompozit szigetelt védőkesztyű Gr. 10	1996MQ/GM	
1 Műanyag zárólánc	7105 6	
2 Alumínium figyelmeztető tábla A1,A2	7109A	
2 Tiltó tábla D2, D3	7109D	
12 Egyoldalas villáskulcs 1000V 7-8-10-11-12-13-14-15-16-17-19-22 mm	52MQ	M49
12 Egyoldalas csillagkulcs 7-8-10-11-12-13-14-15-16-17-19-22 mm	89MQ	M49
4 3/8"-os imbusz-dugókulcs 4-5-6-8 mm	910MQ/PE	M108
11 Tizenkétszögű dugókulcs 6-7-10-11-12-13-14-15-16-17-19 mm	910MQ/B	M108
6 Dugókulcs Torx® csavarokhoz TX15-TX20-TX25-TX27-TX30-TX40	910MQ/TX	M108
2 Dugókulcs XZN® csavarokhoz M8-M10	910MQ/XZN	M108
1 3/8"-os toldó 140 mm	910MQ/21	M108
1 3/8"-os toldó 265 mm	910MQ/22	M108
1 3/8"-os T-hajtószár 200 mm	910MQ/T	M108
1 3/8" irányváltós racsn	910MQ/55	M108
1 Vízpumpafogó, stifttel állítható, szigetelt, 1000V 250 mm	1128MQ	M161
1 Oldalcspófogó 1000V 160 mm	1048MQ	M161
1 Műszerészolló 145 mm	1082MQ	M161
1 Kombinált fogó 1000V 180 mm	1150MQ	M161
1 Egyenes laposfogó, extra hosszú, krómozott 160 mm	1162MQ	M161
1 Hajlított extra hosszú laposfogó 160 mm	1164MQ	M161
4 Phillips® - csavarhúzó 1000V PH0-PH1-PH2-PH3	1272MQ	M161
4 1000 V - os szigetelt csavarhúzó 2,5x75-3x100-4x100-5,5x125 mm	1274MQ	M161
1 Kábelkés 190 mm	1777MQ/U	M161



RSC24/6-R 6

24

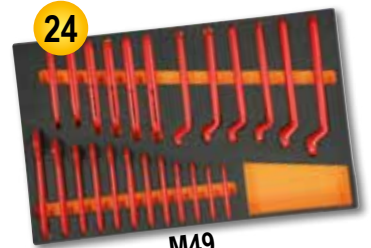

M49

27

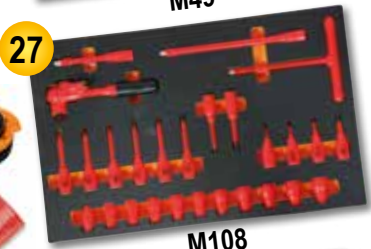

M108

15

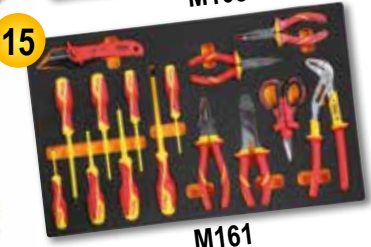

M161

A BETA MULTIFUNKCIÓS SZERSZÁMÁT

1778MT

a BETA-ra jellemző tulajdonságok – a páratlan minőségű fogó, korszerű anyagok és a legújabb technológia – különböztetik meg a kereskedelmi forgalomban kapható más termékektől. A piacon legnépszerűbb kialakítású csavarokhoz való 11 betét minden környezetben és helyzetben – a kempingezéstől a hajózáson és barkácsoláson át a vadászatig – ideális.

1778MT 017780055

50.737 Ft bruttó **39.950 Ft+áfa**

Multifunkciós szerszám csavahúzó betétekkel és tokkal

9 szerszám - 22 funkció:

- Kombinált fogó
- Nagy penge
- Fűrészfogas penge
- Fémfűrész
- Reszelő
- Konzerv-/sörnyitó
- Olló
- Betéttartó
- Csavarr húzó Phillips® keresztornyos csavarokhoz



11 bitfej + tartó + csipesz



100 mm (4") vonalzó

**MINDEN
HELYZETBEN
JÓL JÖN!**

**KOMPAKT ÉS
SOKOLDALÚ!**



Könnyen nyitható szerszámok



Biztosító tüskék a véletlen becsukódás ellen



1103 950

011030090

71.501 Ft bruttó **56.300 Ft+áfa**

Csapszegevágó 90 fokos vágóélel huzalokhoz, csapszegekhez és hegesztett betonhálózhoz

- Ø_{max} = 12 mm
- Ø_{max} (HRC 48) = 6 mm

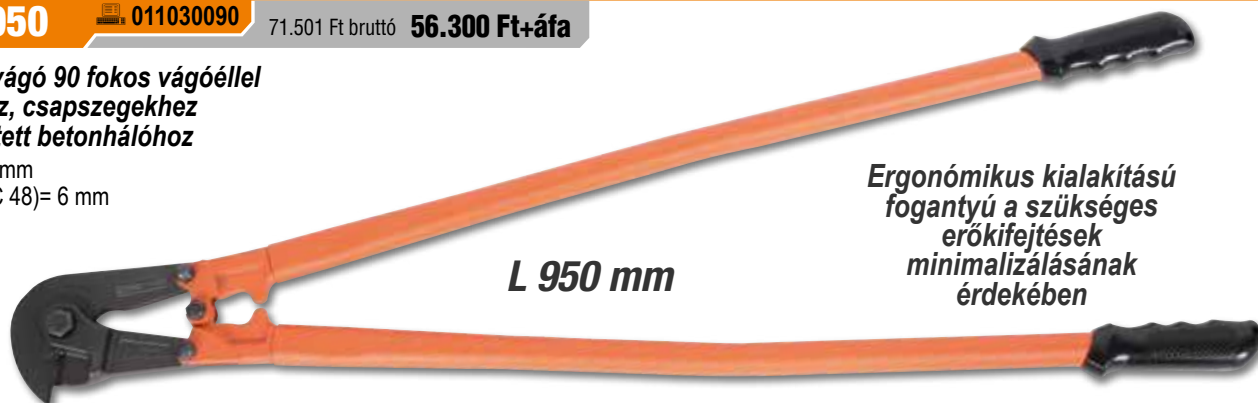

L 950 mm

Ergonómikus kialakítású fogantyú a szükséges erő kifejtések minimalizálásának érdekében

1726BM

017260050

19.431 Ft bruttó **15.300 Ft+áfa**

Fűrész gyorslazítóval és fűrészlap feszítő kerettel

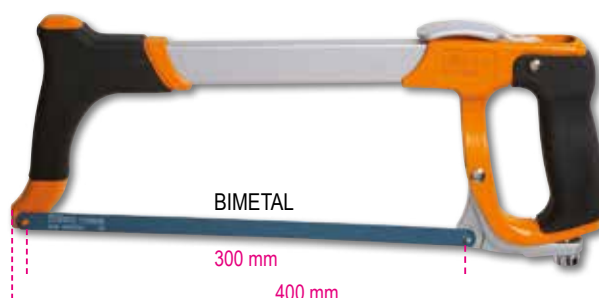

BIMETAL

300 mm

400 mm

1128FX 011280090 13.081 Ft bruttó **10.300 Ft+áfa**

Műszerész olló, egyenes rozsdamentes acél él, mikrofogazattal, kábelvágó és krimpelő kábelcsatlakozókhoz és csövekhez

- Rugalmas, övre akasztható tokkal
- Bimateriál nyél
- Kilazulásbiztos csap



1778SOS 017780080

14.097 Ft bruttó **11.100 Ft+áfa**

Autós elsősegély kés, ablaktörő kalapács és biztonsági öv vágó funkcióval, tokban

- Csipesszel és övbújtatós textil tokkal
- Eloxált alumínium nyél
- Biztonsági pengeregőztetés



1772M 017720040

9.944 Ft bruttó **7.830 Ft+áfa**

Kés behúzó biztonsági pengével, 3 pengével szállítjuk

- Automatikus rugós pengebehúzás
- Fröccsöntött fém test
- Nyélbe épített kapcsolóhúzó



ÁLLÍTHATÓ VÁGÁSMÉLYSÉG 0-25 MM

1771 017710000

4.026 Ft bruttó **3.170 Ft+áfa**

Dekorkés, 18 mm, 3 tartalékpengével szállítva



1128BAX 011280088 13.208 Ft bruttó **10.400 Ft+áfa**

Kettős hatású villanszerelő olló, lépcsős profil, rozsdamentes acél, DLC bevonat

- Nagy felületi keménység a pengénél (nagy kopásállóság és időálló pengeélesség)
- Alacsony súrlódási együttható (gördülékenység és vágási teljesítmény)
- Kilazulás elleni excentrikus csap

A NAGYFOKÚ KEMÉNYSÉG, ALACSONY SÚRLÓDÁS

Lépcsős profil 13 és 24 mm közötti furatok tágitására, kialakítására műanyagokon



1778BS 017780035

19.241 Ft bruttó **15.150 Ft+áfa**

NEW!

Fogazott pengéjű behajtható kés

Jellemzők:

- Fogazott rozsdamentes acél penge
- Carbon look kivétel
- Kettős biztonsági pengeregőztetés
- Könnyű üvegszál markolat
- Hajózási alkalmazásokhoz a bilincsek reteszeléséhez/oldásához szükséges lyukakkal
- Övre csíptetővel és szövet tokkal



1773S 017730100

3.556 Ft bruttó **2.800 Ft+áfa**

NEW!

Dekorkés kerek pengével

- Fő penge Ø 28 mm
- Második penge: fóliákhoz
- Függesztőkampó





1972/K12V-10

019720112

89.218 Ft bruttó **70.250 Ft+áfa**

NEW!



316x254x96 mm

2,3 kg

Ultrakompakt 12 V fúró/csavarbehajtó

mindössze 170 mm hosszú, ultrakönnnyű, csak 1,1 kg akkumulátorral, tökéletesen kiegyensúlyozott

Jellemzők:

- Kétebességes mechanika acél fogaskerekekkel és 20 állású tengelykapcsolóval
- Legnagyobb nyomaték: 30 Nm (400 f/p első fokozatban); legnagyobb fordulatszám: 1300 f/p; legnagyobb furatkészítés: 10 mm acélban és 20 mm fában
- 2 Ah töltésszelővel a gépházon
- Ergonomikus, csúszásmentes markolat
- Elülső LED
- 10 mm önzáró tokmány
- Jobb/bal oldalon zárókapocs
- Becsavarás-kicsavarás-reteszelés (szállításhoz) választókapcsoló
- **Merev táskában 2 db 2 Ah lítiumion akkumulátorral és gyorstöltővel (50 p) szállítva**



Beta
3-YEAR
WARRANTY

1982/K12V

019820112

89.218 Ft bruttó **70.250 Ft+áfa**

NEW!



316x254x96 mm

2,3 kg

Írányváltós 12 V ütvecsavarbehajtó

ideális szűk helyeken történő munkavégzéshez, magas nyomaték (80 Nm), egykezes működés

Ultrakompakt, mindössze 160 mm hosszú, ultrakönnnyű, csak 1 kg akkumulátorral, tökéletesen kiegyensúlyozott

Jellemzők:

- 1/4" hatlapfejű csatlakozó reteszlelével
- Jobb/bal oldali zárókapocs
- Elülső LED
- Becsavarás-kicsavarás-reteszelés (szállításhoz) választókapcsoló
- Ergonomikus, csúszásmentes markolat
- Teljesen fémből készült fogaskerékház
- 2 Ah akkumulátor töltésszelővel a gépházon
- **Merev táskában 2 db 2 Ah lítiumion akkumulátorral és gyorstöltővel (50 p) szállítva**



Beta
3-YEAR
WARRANTY

1972/K12V-COMBO

019720010

151.511 Ft bruttó **119.300 Ft+áfa**

NEW!



310x295x100 mm

3 kg

Írányváltós 1/4" HEX ütvecsavarbehajtó + 12 V ultrakompakt fúró készlet

A táska tartalma:

- 1 db 12 V ultrakompakt fúró, 10 mm önzáró tokmánnyal
- 1 db 12 V írányváltós ütvecsavarbehajtó, 1/4" hatlapfejű csatlakozóval
- 2 db 2 Ah lítiumion akkumulátor
- 1 db akkumulátor gyorstöltő (50 p)



Beta
3-YEAR
WARRANTY

A BETA ÚJ, SAJÁT MÁRKÁJÚ SAROKCSISZOLÓI

Teljesítmény, Megbízhatóság és Tartósság: ez jellemzi a Beta új termékcsaládját, természetesen kiegészülve a maximális biztonsággal és könnyű használattal a szakemberek számára.

• Kiemelkedő teljesítmény:

- Nagy teljesítményű, műgyanta kötésű, kopásálló, robusztus motor.
- A porvédővel kialakított levegőcsatorna optimális hűtést biztosít.

• Páratlan biztonság a felhasználóknak:

- Tengelyzár a gyors korongcseréhez
- Véletlen beindítás elleni védelem
- Lágyindítás - az indításkor fellépő túláram korlátozására

• Egyedi kényelem és könnyű kezelhetőség:

- A csúszásmentes ergonomikus markolat jobban kézben tartható
- A lapos hajtóműfej lehetővé teszi a szűk helyeken végzett munkát
- A 4 méter hosszú gabalyodásmentes kábellel könnyebben körbejárhatók a munkadarabok
- Mindkét oldalra felszerelhető kiegészítő markolat

115/125/230 mm átmérőjű korongokhoz. Névleges teljesítményfelvétel: 750 W és 2 400 W között.



1956 115-750W

019560011

28.321 Ft bruttó **22.300 Ft+áfa**

Sarokcsiszoló Ø 115 mm korongokhoz

Vágáshoz, csiszoláshoz és nagyoláshoz ideális

Nagy teljesítményű motor (750 W)

Csúszásmentes, ergonomikus markolat a nagyobb kényelemért és biztonságért

A lapos hajtóműfej lehetővé teszi a szűk helyeken végzett munkát

Rendkívül könnyű (mindössze 1,8 kg)



4 m



750W

Műszaki adatok

- Felvett teljesítmény: 750 W
- Tápfeszültség: 220-240 V / 50 Hz
- Korong átmérő (korong nélkül szállítva): 115 mm
- Üresjárat fordulatszám: 11 000 fordulat/perc
- Felfogóméret: M14
- Gabalyodásmentes kábel hossza: 4 m
- Súly: 1,8 kg

1956 125-1400W

019560125

55.182 Ft bruttó **43.450 Ft+áfa**

Sarokcsiszoló Ø 125 mm korongokhoz

Vágáshoz, csiszoláshoz és nagyoláshoz ideális

Nagy teljesítményű motor (1400 W) – Változtatható fordulatszám

Csúszásmentes, ergonomikus markolat a nagyobb kényelemért és biztonságért

A lapos hajtóműfej lehetővé teszi a szűk helyeken végzett munkát

VÁLTOZTATHATÓ
FORDULATSZÁM!



4 m



1400W

Műszaki adatok

- Felvett teljesítmény: 1400 W
- Tápfeszültség: 220-240 V / 50 Hz
- Korong átmérő (korong nélkül szállítva): 125/115 mm
- Üresjárat fordulatszám: 3 000 - 10 000 fordulat/perc
- Felfogóméret: M14
- Gabalyodásmentes kábel hossza: 4 m
- Súly: 2,5 kg

1956 230-2400W

019560230

74.232 Ft bruttó **58.450 Ft+áfa**

Sarokcsiszoló Ø 230 mm korongokhoz

Komplex nyíró, csiszoló és reszelő munkákhoz ideális

Nagy teljesítményű motor (2400 W)

Csúszásmentes, ergonomikus markolat a nagyobb kényelemért és biztonságért



4 m



2400W

Műszaki adatok

- Felvett teljesítmény: 2400 W
- Tápfeszültség: 220-240 V / 50 Hz
- Korong átmérő (korong nélkül szállítva): 230 mm
- Üresjárat fordulatszám: 6 500 fordulat/perc
- Felfogóméret: M14
- Gabalyodásmentes kábel hossza: 4 m
- Súly: 5,8 kg

CSOMAGAJÁNLAT

Vásároljon 250 darab Ø 125 mm-es vágókorongot és ajándékba adunk egy Beta 1956 125-1400W sarokcsiszolót

Sarokcsiszoló

- Nagy teljesítményű motor (1400 W) - Változtatható fordulatszám
- Csúszásmentes, ergonomikus markolat a nagyobb kényelemért és biztonságért
- A lapos hajtóműfej lehetővé teszi a szűk helyeken való munkavégzést

Főbb jellemzők:

- Véletlen beindítás elleni védelem
- Mindkét oldalra felszerelhető kiegészítő markolat
- Szerszám nélküli korongcsere (gyorskioldó)
- Tengelyzár a gyors korongcseréhez
- Reteszelve tolókapcsoló
- A porvédővel kialakított levegőcsatorna optimális hűtést biztosít
- Szervizkulccsal szállítva

Műszaki adatok

- Felvett teljesítmény: 1400 W
- Tápfeszültség: 2240-240 V / 50 Hz
- Korong átmérő (korong nélkül szállítva): 125/115 mm
- Üresjárat fordulatszám: 3000 - 10000 fordulat/perc
- Felfogóméret: M14
- Gabalyodásmentes kábel hossza: 4 m
- Súly: 2.5 kg



11035

Egyenes, vékony, acél és rozsdamentes acél vágókorongok

- Rendkívül nagy teljesítményű korongok
- Rozsdamentes acél, acélötvözet, hőkezelt/kezeletlen acél vágásához
- Magas anyagválasztási teljesítmény, alacsony szerszámkopás.
- A korong minimális mértékben melegszik
- Kisebb sorjaképződés
- Kisebb elektromos szerszám teljesítményigény
- Nagy teljesítményű elektromos szerszám használata ajánlott



11035 1,0/SM-EXP

Átmérő x Vastagság (mm)	Korong rendelési kódszám	Darabszám	
125 x 1,0	250	110350925	261.239 Ft bruttó 205.700 Ft+áfa

11035 1,6/SM-EXP

NEW!

Átmérő x Vastagság (mm)	Korong rendelési kódszám	Darabszám	
125 x 1,6	250	110350926	248.666 Ft bruttó 195.800 Ft+áfa

11001

Süllyesztett agyú
acél vágókorongok



A30S



Ø mm	S mm	F mm		Ft
115	3,2	22,23	110010118	768 Ft+áfa 605 Ft+áfa
230	3,2	22,23	110010233	1.651 Ft bruttó 1.300 Ft+áfa

11011

Süllyesztett agyú
acél csiszolókorongok



A24N



Ø mm	S mm	F mm		Ft
115	6,5	22,23	110110115	1.099 Ft bruttó 865 Ft+áfa
125	6,5	22,23	110110125	1.194 Ft bruttó 940 Ft+áfa
230	6,5	22,23	110110230	3.188 Ft bruttó 2.510 Ft+áfa

11045-11049

Egyenes, vékony, acél és rozsdamentes
acél vágókorongok



PREMIUM LINE



	Ø mm	S mm	F mm		Ft	
11045	A46Q	115	1,0	22,23	110450010	705 Ft bruttó 555 Ft+áfa
11045	A46Q	115	1,6	22,23	110450016	705 Ft bruttó 555 Ft+áfa
11046	A46Q	125	1,0	22,23	110460010	743 Ft bruttó 585 Ft+áfa
11046	A46Q	125	1,6	22,23	110460016	743 Ft bruttó 585 Ft+áfa
11049	A36Q	230	2,0	22,23	110490019	1.397 Ft bruttó 1.100 Ft+áfa

11034-11038

Egyenes, vékony, acél és
rozsdamentes acél vágókorongok

- Univerzális alkalmazásra rozsdamentes acél, acélötvözet, kezelt/kezeletlen acél vágásához
- Magas anyagválasztási teljesítmény, alacsony szerszámkopás
- Nagy teljesítményű elektromos szerszám használata ajánlott



A46U

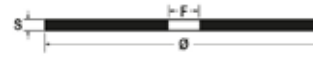

	Ø mm	S mm	F mm		Ft
11034	115	1,0	22,23	110340022	692 Ft bruttó 545 Ft+áfa
11034	115	1,6	22,23	110340062	692 Ft bruttó 545 Ft+áfa
11035	125	1,0	22,23	110350022	781 Ft bruttó 615 Ft+áfa
11035	125	1,6	22,23	110350062	781 Ft bruttó 615 Ft+áfa
11038	230	2,0	22,23	110380022	1.930 Ft bruttó 1.520 Ft+áfa

1898 40

018980040

 1.911.731 Ft bruttó **1.505.300 Ft+áfa**

Kézi alkatrészmosó mechanikus alkatrészek tisztításához, fertőtlenítéséhez, melegített folyadék cirkulálásával

- A mosóban lévő bioaktív folyadékkal az olaj és egyéb szennyeződések hatékonyan eltávolíthatók a mechanikus alkatrészekről anélkül, hogy agresszív vegyszereket kelljen használni
- A bioaktív folyadék átalakítja az olajat és egyéb szennyeződéseként szén-dioxidra és vízre, így biztosítja a folyamatos újrafelhasználhatóságot
- Nincs szükség speciális hulladékgyűjtésre és ártalmatlanításra
- Fém- és műanyag alkatrészekhez egyaránt alkalmas

BERENDEZÉS:

- Hosszúsörtéjű ecset és csatlakozó cső
- Jobb és bal kézzel üzemeltethető
- Perforált rozsdamentes acél rács
- Fékezhető kerekek
- Üzemi hőmérséklet kijelzés és alacsony szint figyelmeztetés

Max. szivattyú kapacitás	10 l/min
Tartálykapacitás	40 l
Üzemi hőmérséklet	+5°C ÷ +40°C
Súly	50 kg (üresen)
Belső méretek	710x370x200 mm



**NINCS SZÜKSÉG
A FOLYADÉK
ÁRTALMATLANÍTÁSÁRA!**



**HATÉKONY
ÉS
KÖRNYEZETBARÁT**

1895

Ultraszagos mosóberendezés

- A folyadék fűtésével és az ultrahang alkalmazásával lehetővé teszi az alkatrészek, és általában a fém munkadarabok hatékony tisztítását (befecskendezők, karburátorok, szelepek, stb...)
- Digitális kijelző a mosási hőmérséklet és idő beállításával
- Az alaposabb tisztítás érdekében adjon hozzá egyedi, ultrahangos tálakhoz ajánlott habzásmentes mosóoldatot
- A gáztalanító funkció meggyorsítja a levegő eltávolítását a mosótál teljes térfogatán belül, növelve ezzel az ultrahang hatékonyságát

1895 6
1895 13
1895 27

Mosótál térfogat	6 l	13 l	27 l
Űritő csap	✓	✓	✓
Teljesítmény	150 Watt	300 Watt	500 Watt
Fűtésteljesítmény	300 Watt	400 Watt	500 Watt
Hőmérséklet szabályozás	0+80°C	0+80°C	0+80°C
Mosási idő szabályozás	0-99 perc	0-99 perc	0-99 perc
Frekvencia	40 kHz	40 kHz	40 kHz
Tápfeszültség	220/230V	220/230V	220/230V
Méretek	330x180x310 mm	350x325x320 mm	530x330x380 mm
Tartály mérete	300x155x150 mm	325x235x145 mm	500x300x200 mm

1895 6

018950060

6 l

299.974 Ft bruttó

236.200 Ft+áfa
1895 13

018950130

13 l

479.552 Ft bruttó

377.600 Ft+áfa
1895 27

018950270

27 l

674.751 Ft bruttó

531.300 Ft+áfa

1498/8A

014980108

 93.218 Ft bruttó **73.400 Ft+áfa**
Elektronikus akkumulátortöltő

- Polaritáscsere és rövidzárlat elleni védelem
- Digitális kijelző háttérvilágítással
- Lehajtható rögzítő horog
- Lemerült akkumulátor helyreállítás funkció
- Tápellátási funkció 13,8 V-5 A

8A

IP 65

Pb Wet, Gel Dry, Agm



Tápfeszültség	220V-240V
Frekvencia	50-60 Hz
Névleges áramerősség (min-max)	2-8 Amp
Az akkumulátor feszültsége	12V
Akkumulátor kapacitás	5Ah-160Ah
Védelmi fokozat	IP65
Akkumulátor típusok	Wet-Gel-Dry-AGM

Többfunkciós elektronikus akkumulátortöltő, 12-24V

- Hátsó megvilágítású grafikus kijelző
- Legnagyobb töltőáram: 16A folyamatosan
- Töltés és töltésfenntartás
- Polaritáscsere és rövidzárlat elleni védelem
- 9 töltési lépés
- Csepptöltő rendszer
- Akkumulátor helyreállítás funkció
- Csipesztartó
- Visszahúzó-rugós rögzítés
- Tartozékok: csipeszes kábel, alátétgyűrűs kábel

16A

25A

IP 65

Pb Wet, Gel Dry, Agm

LiFePO4 LITHIUM

1498/16A

014980126

 211.963 Ft bruttó **166.900 Ft+áfa**

- Legnagyobb folyamatos töltőáram: 16A
- SHOW ROOM funkció (13,8V - 12A)
- SUPPLY funkció (14V - 12A)
- Memória mentés funkció (13,8V - 12A)

1498/16A 1498/25A

Tápfeszültség	220-240V	220-240V
Teljesítmény	240W	390W
Töltőáram	4-16A	5-25A
Akkumulátor típusok	Agm - Wet - Lithium (LiFePo4)	Agm - Wet - Lithium (LiFePo4)
Töltőkapacitás	5-360Ah	5-550Ah
Fenntartási kapacitás	5-550Ah	5-800Ah
Kimeneti feszültség	12-24V	12-24V
Legkisebb akkumulátorfeszültség	0,8V	0,8V
Védelmi fokozat	IP20	IP20
Méretek	260x130x75 mm	260x130x75 mm

1498/25A

014980125

 222.123 Ft bruttó **174.900 Ft+áfa**

- Legnagyobb folyamatos töltőáram: 25A
- SHOW ROOM funkció (13,8V - 21A)
- SUPPLY funkció (14V - 21A)
- Memória mentés funkció (13,8V - 21A)

1760DGT

017600005

 113.348 Ft bruttó **89.250 Ft+áfa**
Autóipari univerzális digitális multiméter

- **RPM (Tacho):**
2- és 4-hengeres motorokhoz
RPM4 600 - 4000 U/perc
RPM4 600 - 12000 U/perc(x10 U/perc)
RPM2/DIS 300 - 4000 U/perc
RPM2/DIS 300 - 6000 U/perc (x10 U/perc)
- **Winkel/Pillanatnyi állás:** 4-8 CYL
- **Feszültség DC:** 400mV-4/40/400/1000V
- **Feszültség AC:** 4/40/400/700V
- **Egyenáram DC:** 40/400mA-4/20A
- **Váltóáram AC:** 40/400mA-4/20A
- **Ellenállás:** 400Ω-4/40/400kΩ-4/40MΩ
- **Kapacitás:** 40/400nF-4/40/100μF
- **Frekvencia:** 5/50/500Hz-50/500-10MHz
- **Kitöltési tényező:** 0,1 - 99,9%

- **Impulzustényező:** 1 - 10ms
- **Diódateszt:** Jelteszt 0,3mA
- **Folytonosság teszt:** <150Ω - Jelteszt <0,3mA
- **Kijelző:** LCD folyadékkristályos kijelző, 4-soros, rejtett világítással
- **Érintésvédelem:** Kategória II 1000V
- **Automatikus kikapcsolás:** 30 perc
- **Áramforrás:** 1 db 9V elem (tartozék)
- Indukciós csipesz (tartozék)
- 2 mérőcsúcs (tartozék)
- Tok (tartozék)
- Használati utasítás

 195 mm
40 mm
92 mm

1497BS 014970190 10.198 Ft bruttó **8.030 Ft+áfa**
Egyenes pófájú, vékony fogó relé és biztosíték szereléséhez

A hosszú és rendkívül vékony pófákkal a relé vagy biztosíték szűk helyen is biztonsággal lehúzható

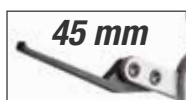

L mm	L1 mm	A mm
230	45	14

1497SS 014970195 9.271 Ft bruttó **7.300 Ft+áfa**
Önzáró fogó vezetékek forrasztásához

- A felső szorító párral a forrasztandó vezetékek könnyedén rögzíthetők és egymáshoz közel hozhatók
- A beépített reteszelőnek köszönhetően a vezetékek 6 különböző pozícióban helyezhetők el



L mm	A Max mm
245	14÷70

1497/C23 014970200 95.060 Ft bruttó **74.850 Ft+áfa**
23 darabos szerszámkészlet az elektromos dugasz szerelésére

440x250x70 mm

1760/IR500 017600350

82.233 Ft bruttó **64.750 Ft+áfa**

Digitális infrahőmérő kettős célzólézerrel
MŰSZAKI ADATOK

Hőmérséklet-tartomány:

-50 ÷ 500 °C (-22 ÷ +932 °F)

Hőmérséklet kijelzési lépték: 0,1 °C (0,1 °F)

Emissziófaktor: 0,1 ÷ 1 állítható

Pontosság: -50 °C ÷ +20 °C (+/- 3 °C);
20 ÷ 500 °C (+/-2% vagy 2 °C)

Távolság/mért felület aránya (D:S): 12:1

Automatikus kikapcsolás: kb. 10 másodperc

Működési hőmérséklet tartomány: 0 °C ÷ 50 °C

Tárolási hőmérséklet: -20 °C ÷ 60 °C

Tápellátás: 1 db 9V elem

1497/C94 014970300 167.005 Ft bruttó **131.500 Ft+áfa**
94 darabos készlet a járművek tesztelésére alkalmas diagnosztikai készülékekhez

A készlet tartalma:

- 2 db kábel gyorscsatlakozó
- 2 db potencióméter
- 2 db kontroll-lámpa
- 2 db SRS csatlakozó
- 2 db krokodilcsipesz
- 2 db tűszonda
- 2 db mérőcsúcs
- 2 db dupla banándugó
- 4 db banándugó
- 24 db lapos kábelsaru 0.6÷6 mm
- 12 db csatlakozó dugasz 1.6÷3.9 mm
- 24 db hüvelyes kábelcsatlakozó 0.6÷6 mm
- 12 db csatlakozó hüvely 1.6÷3.9 mm



430x390x100 mm

1760PA/AC-DC2000 017600003

 272.796 Ft bruttó **214.800 Ft+áfa**

Lakattfogó és digitális multiméter vezeték nélküli csatlakozással

- Feszültség DC: 0.1mV ÷ 1000V
- Feszültség AC: 0.1mV ÷ 1000V
- Áram AC: 0.01A ÷ 2000A
- Áram DC: 0.01A ÷ 2000A
- Ellenállás: 0.1Ω ÷ 60MΩ
- Teljesítmény: 1nF ÷ 6000 μF
- Frekvencia: 10kHz ÷ 20kHz
- Hőmérséklet: -20 °C ÷ 1000 °C -4 °F ÷ 1832 °F
- Tápellátás: 3 db AA 1,5V elem (tartozék)
- Vezeték nélküli adatkapcsolat applikáción keresztül (4.0 verzió)

2000A

 300 mm
45 mm
110 mm

380x280x100 mm

1760PA/AC-DC 017600000

 133.223 Ft bruttó **104.900 Ft+áfa**

Lakattfogó és digitális multiméter

- MÉRHETŐ PARAMÉTEREK
- Feszültség DC: 0.1 mV ÷ 600 V
 - Feszültség AC: 0.1 mV ÷ 600 V
 - Áramerősség AC: 0.01 A ÷ 1000 A
 - Áramerősség DC: 0.01 A ÷ 1000 A
 - Ellenállás: 0.1 Ω ÷ 40 MΩ
 - Kapacitás: 0.001 nF ÷ 40 μF
 - Frekvencia: 0.001 kHz ÷ 4 kHz
 - Hőmérséklet: -40°C ÷ 1000 °C
-40°F ÷ 1832°F
 - Tápellátás: 1 db 9 V elem (tartozék)

1000A

1498BC/12 014980040 154.559 Ft bruttó **121.700 Ft+áfa**
Többfunkciós külső gyorsindító, 12V

Polaritáscsere, rövidzárlat, túláram, túltöltés és túlmelegedés elleni védelem

Tartozékok:

- Védőtok
- Indítókábel akkucsipeszekkel
- USB csatlakozó elektronikus eszközök töltéséhez
- LED akkumulátor töltésjelző
- USB és USB-C kábel
- Hálózati tápegység
- Multifunkciós LED zseblámpa

1500A

 40 mm
100 mm
225 mm

Indítóáram	600A
Indítócsúcs	1500A
Akkumulátor típus	4 cella LifePo4
Akkumulátorkapacitás	25000mAh

1498/12 014980480 271.399 Ft bruttó **213.700 Ft+áfa**

Külső gyorsindító és akkumulátortöltő személygépkocsihoz 12 V, hordozható

- Indítócsúcs: 2200A
- Hermetikusan zárt ólomakkumulátor elektrolittal (AGM)

1498/24 014980490 542.925 Ft bruttó **427.500 Ft+áfa**

Külső gyorsindító és akkumulátortöltő személygépkocsihoz és haszonjárműhöz, 12-24 V, hordozható

- Indítócsúcs: 4200A (12V) - 2100A (24V)
- Hermetikusan zárt ólomakkumulátor elektrolittal (AGM)



Hordozható nagy teljesítményű gyorsindító

A mikroprocesszor teljes védelmet nyújt a következők ellen:

- Fázis felcserélés
- Rövidzárlat
- Hibás feszültség
- Túlterhelés
- Alultöltés
- Túltöltés
- Túlmelegedés

12V



12-24V



1498LT/12

014980012

351.028 Ft bruttó

276.400 Ft+áfa



- Mindössze 2,5 kg
- Vezetékek hossza: 500 mm
- 12 V 1,3 A töltőegységgel rendelkezik



1498LT/12-24

014980014

831.088 Ft bruttó

654.400 Ft+áfa



- Akár 10 000 A! Mindössze 5 kg
- Kábelhossz: 160 cm
- Kábelátmérő: 25 mm²
- Automatikus tápellátás: 4 Amp



1498LT/12 1498LT/12-24

Üzemi feszültség	12V	12/24V
Folyamatos áramerősség	800A	2000/1000 A
Legnagyobb indítási áramerősség	2000A	5000/2500 A
Csúcs áramerősség	4000A	10000/5000 A
Csipesz áramerősség	1000 A	1000 A
Vezetékek hossza	500 mm	1600 mm
Akkumulátor típus	4 cellás LifePo4	4 cellás LifePo4
Memória mentés funkció	IGEN	IGEN
Méret	260x135x72 mm	350x240x140 mm

1498TB/12-24

014980401

309.753 Ft bruttó **243.900 Ft+áfa**

Digitális 12V akkumulátor vizsgáló és 12-24V indító-/töltő-rendszer elemző

- A következő tesztek elvégzését teszi lehetővé: akkumulátor, generátor (intelligens vagy normál) és indítómotor, dióda ripple és földelés próba
- Szoftverrel rendelkezik a számítógépes teszt eredményének kinyomatásához
- Kompakt és ütésvédett szerkezet
- Megfelelő bemenettel rendelkezik egy kihúzható külső mininyomtató csatlakoztatásához (opcionális Beta 1498ST/TB tartozék)

Alkalmazások	- Akkumulátor teszt 12V - Generátor teszt 12-24V - töltés - Indítórendszer teszt
Működési tartomány	100-2000 CCA
Vonatkozó jogszabályok	CCA, SAE, DIN, EN, IEC, JIS
Támogatott akkumulátorok	PB, WET, GEL, AGM, AGM FLAT, EFB
Voltmérő	9V-36V
Vezeték hosszúság	1600 mm
Nyelvek	Olasz, angol, francia, német, spanyol, lengyel, román, holland, svéd és finn
Tartalmazott tartozékok	USB kábel és szoftver



435x320x100 mm



960AD/TP2 009600510

220.345 Ft bruttó **173.500 Ft+áfa**

Adapterkészlet 960TP-hez műanyag kofferban

A készlet tartalma:

- Porlasztócsúcsvizsgáló fúvóka
- Izzítógyertya
- Izzítógyertya adapter
- Olajnyomásmérő adapter
- Benzinbefecskendező csatlakozó
- Póttömítések

430x310x50 mm



1464T

1464APB 014640500

164.465 Ft bruttó **129.500 Ft+áfa**

Az FSI motorok nagynyomású benzines rendszerének vizsgálatára szolgáló készlet, a 1464T egységgel együtt történő használatra

200 bar-os érzékelőt és csatlakozó elemeket tartalmaz



240x210x50 mm

1464T

1464IC-RK 014640377

81.534 Ft bruttó **64.200 Ft+áfa**

Univerzális próba befecskendező készlet személygépjárművekhez, kamionokhoz, hajómotorokhoz és mezőgazdasági gépekhez

A 1464IC modellel együtt szállítva



1464T

1464CBD 014640300

317.373 Ft bruttó **249.900 Ft+áfa**

Teljes körű adapterkészlet diesel- és benzínmotorok kompresszióméréséhez az 1464T teszterhez

Lehetővé teszi a motorhoz történő csatlakozást a dieselmotorok kompresszió ellenőrzéséhez a 1464T digitális teszter részére

A készlet tartalma:

- 8 db próba gyújtógyertya visszacsapószeleppel
- 44 db próba izzógyertya visszacsapószeleppel
- 1 db állítható próba befecskendező személygépjárművekhez, kamionokhoz, hajómotorokhoz és mezőgazdasági gépekhez
- 1 db 90° adapter, nyomáscsökkentő szelep és csatlakozó tömlő
- 1464T teszternek fenntartott hely



510x410x140 mm

1464T

1464T 014640050

373.380 Ft bruttó **294.000 Ft+áfa**

Digitális teszter nyomás és kompresszió méréséhez

- 5" érintőképernyős kijelző
- Tölthető polimer-lítium akkumulátor
- 80 bar-os érzékelővel (alacsony nyomás) és USB kábellel szállítva



1464AP 014640450

337.312 Ft bruttó **265.600 Ft+áfa**

Készlet a common rail dieselmotorok nagynyomású rendszerének vizsgálatához, a 1464T egységgel együtt

- Nagynyomású cső készlet
- Csatlakozók
- 2000 bar-os érzékelő



430x310x50 mm

1464T

1464FG 014640470

141.859 Ft bruttó **111.700 Ft+áfa**

Hamis szabályozó egység készlet common rail diesel rendszer ellenőrzéséhez (a Beta 1464T-1464AP eszközökkel történő használatra)

- A megfelelő teszterrel és adapterekkel használva lehetővé teszi annak megállapítását, hogy a probléma a magas nyomású szivattyúból, vagy a szabályozóból származik, ha a common rail diesel motorok magas nyomású rendszerében nem elégséges a nyomás
- Bosch, Delphi, Denso és Siemens nyomásszabályozókhoz javasolt



350x250x80 mm

1464T

1464PT 014640550

71.692 Ft bruttó **56.450 Ft+áfa**

Turbónyomás ellenőrző készlet, a 1464T egységgel együtt történő használatra

Érzékelőt és csatlakozó kábelt tartalmaz



240x210x50 mm

1464T

1464TDI 014640600

51.118 Ft bruttó **40.250 Ft+áfa**

A TDI motorok szivattyúnyomását ellenőrző készlet, a 1464T egységgel együtt történő használatra

Csatlakozó elemet tartalmaz

240x210x50 mm



1464T

1464FAP 014640610

90.869 Ft bruttó **71.550 Ft+áfa**

Gázolaj részecskeszűrő (DPF) nyomás ellenőrző készlet a 1464T egységhez

Tartozékok:

- 500 mbar érzékelő
- 8 mm adapter gyorscsatlakozóval és T-szerelvényel
- 3 m hosszú RJ45 kábel

240x210x50 mm



1464T

1464ADB 014640620

41.974 Ft bruttó **33.050 Ft+áfa**

Készlet AdBlue® rendszernyomás ellenőrzésére a 1464T egységhez

A 1464T modellel szállított 80 bar-os szabvány érzékelőhöz szükséges adapterekkel szállítva

240x210x50 mm



1464T



1464VD 014640570

90.869 Ft bruttó **71.550 Ft+áfa**

Vákuum teszter készlet a 1464T modellel

A maximális vákuum érték méréséhez és tárolásához Tartozékok:

- 800 mbar-os érzékelő
- 6 és 8 mm-es adapterek
- 3 m hosszú RJ45 kábel

MŰSZAKI ADATOK
Vákuum teszt: 0÷800 mbar
Lépték: 1 mbar
Maximum érték tárolása



240x210x50 mm

1464T

1464PF 014640650

295.783 Ft bruttó **232.900 Ft+áfa**

Fékrendszer nyomást ellenőrző készlet, a 1464T egységgel együtt történő használatra

Adaptereket és csatlakozókat tartalmaz

400x280x60 mm



1464T

1464PB 014640700

248.412 Ft bruttó **195.600 Ft+áfa**

9 csatlakozós készlet az alacsony üzemanyag nyomás ellenőrzéséhez (a 1464T eszközzel együtt történő használatra)

A 1464T teszterhez csatlakoztatott gyorscsatlakozókon keresztül gyorsan elvégezhető a diesel és benzines motoroknál az alacsony üzemanyagnyomás ellenőrzése

520x440x120 mm



1464T

1899SI

018990030

 2.056.511 Ft bruttó **1.619.300 Ft+áfa**
2in1 injektor és szívócsonk tisztító berendezés

A gázolaj- és benzinüzemű motorok befecskendezőinek és szívócsonkjának időszakos tisztításához használt speciális mosószerekkel eltávolítható a lerakódott szén és égéstermék

Jellemzők:

- Üzemi feszültség: 12V
- 2 db tömlő gyorscsatlakozóval
- 2 tartály (kapacitás: 1 l/tartály)

 270 mm
420 mm
385 mm

 11,6 kg

1899A/M

018990011

 643.636 Ft bruttó **506.800 Ft+áfa**
DPF/FAP® rendszer tisztító berendezés
Tartozékok:

- 1 db 2 méteres adagolócső
- 1 db gyorscsatlakozó + fúvóka a nyomásérzékelőhöz
- 1 db menetes csőcsatlakozó (M18x1,5) tömlős fúvóka a lambda szonda közvetlen csatlakoztatásához
- 1 db hosszabbító tömlő
- 1 db DPF/FAP® fúvóka
- 1 db mágneses lándzsatarító
- 1 db DPF/FAP® vezeték beállító kábellel, tömszelencés menetes csőcsatlakozó (M14/16/18 mm) a lambda szondához

Műszaki jellemzők:

- Üzemi feszültség: 12 V
- Tápkábel hossza: 3,9 m
- Tartály kapacitás: 1 l



A korom- és hamulerakódás miatt károsodott DPF és FAP® rendszerek időszakos tisztítására és regenerálására szolgáló speciális mosószert használható

Többfunkciós szerszámkocsi

Mobil munkaállásként használható diagnosztikai eszközök, laptopok, teszterek és akkumulátortöltők számára.

- Festett fémlemez szerkezet: maximális stabilitás és szilárdság
- Ergonomikus fogantyú
- 2 Ø 160 mm rögzített hátsó kerék
- 2 Ø 125 mm forgó kerék (egy kerék fékezhető)

Kétszintes felső rakodópól

2 állítható helyzetű polc és 1 rögzített polc és zárójel



Kihúzható fiók minibillentyűzethez



Beépített oldalsó palacktartó



4 hasznos oldalsó műanyag kábeldob



2 praktikus oldaldoboz

CX49-G
CA49-G

049000112

 372.237 Ft bruttó **293.100 Ft+áfa**

Többfunkciós szerszámkocsi ajtóval, üres
CX49-G

049000102

 312.420 Ft bruttó **246.000 Ft+áfa**
Többfunkciós szerszámkocsi, üres

 1099 mm
460 mm
435 mm

CB52-0

052000201

350.393 Ft bruttó

275.900 Ft+áfa

400

Sebességváltó, erőátviteli berendezés szerelőkocsi, folyadékgyűjtővel

A döntött sík és a lefolyólukak lehetővé teszik a folyadékok gyűjtését közvetlenül a gyűjtőtálcába

A következőket tartalmazza:

- 4 forgó kerék, 2 fékezhető
- Szerszámtiók
- 7 literes kihúzható folyadékgyűjtő tálca
- 2db polc

 870 mm
640 mm
1200 mm

7 LITERES TARTÁLY

60 kg

Ø 100 mm

1877

018770008

307.340 Ft bruttó

242.000 Ft+áfa
Kocsis fáradtolaj gyűjtő 90 literes tartállyal

- Szintjelző
- Nagy átmérőjű teknő szűrőcsepegtető ráccsal,
- Úrtartalom 12 l
- Pneumatikus tartályürítés 1,8 m hosszú csővel

1877P

018770180

174.117 Ft bruttó

137.100 Ft+áfa
NEW!
Kocsis fáradtolaj-gyűjtő polietilén tartállyal

- Tartálykapacitás: 40 l
- Nagy méretű PP teknő
- Szintjelző
- Pneumatikus tartályürítés



900 mm

1030+1630 mm

1877F

018770100

44.768 Ft bruttó

35.250 Ft+áfa
Fáradtolaj gyűjtő 1 literes palackokhoz

- Egyszerre 4 palackhoz
- 2 db 2 literes marmonkannával szállítva

 405 mm
240 mm
270 mm

EGYSZERRE 4 PALACKHOZ

1482SN

014820110

21.336 Ft bruttó

16.800 Ft+áfa
Benzincső lehúzó fogó csuklós pófával

 L mm
260

1758RD 017580070

NEW!

 46.609 Ft bruttó **36.700 Ft+áfa**
Hűtőfolyadék tölcser gyorscsatlakozóval

Tölcser űrtartalma: 1600 ml visszafolyásgátló szeleppel a buborékképződés elkerülésére

Tartozékok:

- 4 db hosszabbító szűk helyekre
- 4 db gyorscsatlakozó a hűtőfolyadék tartályhoz
- 3 db gumi szűkítő

1758S 017580080

NEW!

 35.497 Ft bruttó **27.950 Ft+áfa**
Falitartó a 1758 modellhez

Csepttálcával, a tölcserék és gyorscsatlakozók kényelmes tárolására

1758B-1,6 017580033

 17.717 Ft bruttó **13.950 Ft+áfa**
Visszafolyásgátló tölcser, 1600 ml, gyorscsatlakozóval

Gyorscsatlakozó VAG modellekhez

1758B 017580030

 17.590 Ft bruttó **13.850 Ft+áfa**
Visszafolyásgátló tölcser gyorscsatlakozóval

Különösen alkalmas a VAG modellekhez

VISSZAFOLYÁSGÁTLÓ
1758B-RNT 017580035

 12.395 Ft bruttó **9.760 Ft+áfa**
Gyorscsatlakozó a 1758B visszafolyásgátló tölcserhez

Renault 1.5 dCi motorhoz



Ezen adapterek használata a 1758B tölcserrel lehetővé teszi: az olaj könnyedén beleönthető bármilyen motorba, visszahatással járó problémák esetén, anélkül, hogy a motor szennyeződését kockáztatnánk.

1758B/K5 017580040

 44.958 Ft bruttó **35.400 Ft+áfa**
Gyorscsatlakozó adapter készlet a 1758B visszafolyásgátló tölcserhez

Készlet tartalma:

- 1 db adapter 1.5 dCi Renault, Dacia és Nissan motorokhoz
- 1 db adapter 1.5/1.6 dCi Renault, Dacia és Nissan motorokhoz
- 1 db adapter 3.0 BMW dízelmotorhoz
- 1 db adapter a VAG csoport 1.5/2.0 benzínmotorjaihoz
- 1 db csapos csatlakozó adapter a visszafolyásgátló tölcserhez



1494T/C5 014940350

 28.766 Ft bruttó **22.650 Ft+áfa**
Speciális kulcskészlet műanyag olajleeresztő dugókhhoz

Készlet tartalma:

- 1 db kulcs a VAG csoport olajdugóihhoz
- 1 db kulcs BMW olajdugókhhoz
- 1 db kulcs a PSA és Ford csoport olajdugóihhoz
- 1 db kulcs Mercedes olajdugókhhoz
- 1 db T-szárú kulcs

17 mm

173x125x50 mm

1758ADB-D 017580050

 16.701 Ft bruttó **13.150 Ft+áfa**
Visszafolyásgátló tölcser AdBlue®-hoz
1758ADB-45° 017580060

 18.479 Ft bruttó **14.550 Ft+áfa**
Visszafolyásgátló tölcser AdBlue®-hoz, 45°-os csatlakozóval

MAXIMUM KAPACITÁS 1 L

1759HD/3 017590063

 244.602 Ft bruttó **192.600 Ft+áfa**
Hűtőrendszer tömítettségét ellenőrző készülék

Lehetővé teszi a nyomás alatt lévő rendszer esetleges szivárgásának vizsgálatát (csövek, csatlakozók, szivattyúk és hűtők) és a rendszer gyors feltöltését levegősődés nélkül



600x500x140 mm

960KPC 009600780 118.428 Ft bruttó **93.250 Ft+áfa**
Izzítógyertya Vibro-kihajtó, jobbos és balos, beállítható nyomaték

- Pneumatikus kihajtó beállítható forgatónyomatékkal, a blokkolt gyújtógyertya könnyen eltávolítható törés és sérülés veszélye nélkül
- 5 db 1/4"-os erősített dugókulcs, hosszú kivitel, gyújtógyertyához 8-9-10-11-12 mm, 2 toldó és 1 csukló
- 4 beállítható nyomaték: 10-20-30-40 Nm
- Jobbos és balos



420x185x60 mm

1759LR 017590070 183.261 Ft bruttó **144.300 Ft+áfa**
Hűtőrendszer átmosó pisztoly Sűrített levegős, a magas víznyomás hatékony átmosást biztosít

- 6 db csatlakozó adapterrel szállítva
- Rögzíthető működtető kar folyamatos használathoz
- Vizes gyorscsatlakozóval szállítva

2,6 kg

390x330x100 mm



960KC-M8/M9/M10 009600801

 179.451 Ft bruttó **141.300 Ft+áfa**

Szerszámkészlet törött és sérült izzítógyertya szereléséhez

**GYERTYAMENETEK:
M8-M9-M10**



380x290x50 mm

1949R 019490050

 30.925 Ft bruttó **24.350 Ft+áfa**

Lefúvató pisztoly gépjármű radiátorok tisztításához

A markolatra merőleges 5 lyuk lehetővé teszi a szennyeződés hatékony eltávolítását a hűtőről



6 MM ÁTMÉRŐ

$\frac{\pm 0.05}{\pm 0.1}$ mm	L mm
6	600

960PI/K36 009600218

NEW!

 87.440 Ft bruttó **68.850 Ft+áfa**

36 darabos szerszámkészlet befecskendező fészek tisztításához

Készlet tartalma:

- 12 db nylon kefe, 8÷19 mm (1 mm sörtetávolság)
- 12 db acél kefe, 8÷19 mm (1 mm sörtetávolság)
- 12 db sárgaréz kefe, 8÷19 mm (1 mm sörtetávolság)
- 1 db betéttartó mágneses gyorscsatlakozóval
- 1 db hosszabbító mágneses gyorscsatlakozóval

960VTC 009600261

 129.667 Ft bruttó **102.100 Ft+áfa**

Hengerfej szívárgásvizsgáló benzinmotorhoz

Miután a hengerbe sűrített levegőt juttatunk, a mérőműszer kimutatja az esetleges szívárgást

Termékkel együtt szállított csatlakozók:
M10 - M12 - M14 - M14, hosszú



2,3 kg

373x295x71 mm



1,2 kg

350x255x74 mm

1462/KI 014620235

 1.063.117 Ft bruttó **837.100 Ft+áfa**

Dízel porlasztócsúcs kiszedő szerszámkészlet Common-Rail rendszerhez

- Mechanikus és hidraulikus meghajtás
- 12 t hidraulikus emelő
- A motorra ráhelyezhető
- Lehetővé teszi a munkát bármely kereskedelemben használható motoron



530x470x140 mm

960ER

009600726

 26.797 Ft bruttó **21.100 Ft+áfa**

**Csúszókalapácsos szerszám
befecskendező alátétek
kiszerezéséhez**



**LÉPCSŐS
FÚRÓSZÁR**

1454P

014540010

 16.828 Ft bruttó **13.250 Ft+áfa**

**Kaparó tömítés és tömítőanyag
maradék eltávolítására**

Különösen hengerfejek és lapos felületek
tisztításához ajánlott



$\frac{S}{mm}$	L mm	L1 mm
3,3	210	32

1884

018840010

 203.581 Ft bruttó **160.300 Ft+áfa**

**Olajfeltöltő berendezés
kézi és automatikus
sebességváltóhoz és
differenciálműhöz**

Komplett 12 adapterrel a direkt
csatlakoztatáshoz



12 ADAPTERREL

FORD	AT-101
UNIVERSAL (Bmw, Honda, Nissan...)	AT-102
VW-AUDI	AT-103
VW-AUDI-PORSCHE	AT-104
VW-AUDI-MINI COOPER	AT-105
MERCEDES	AT-106
DSG	AT-107
VW-AUDI CVT	AT-108
VOLVO	AT-109
TOYOTA-LEXUS	AT-110
SKODA	AT-111
VW Passat/Tiguan <2007	AT-112

1884N/C8

018840200

 51.435 Ft bruttó **40.500 Ft+áfa**

**8 darabos adapterkészlet
az 1884 berendezéshez**

Készlet tartalma:

- 1 adapter - Infiniti, 7-sebességes, M8x1.0
- 1 adapter - Honda, Hyundai, Kia 5x8x200 mm
- 1 adapter - Skoda M18x1.5
- 1 adapter - Mini M14x1.5
- 1 adapter - Nissan M10x1.5
- 1 adapter - Nissan Juke M12x1.25
- 1 adapter - GM M12x1.75
- 1 adapter - VAG csoport

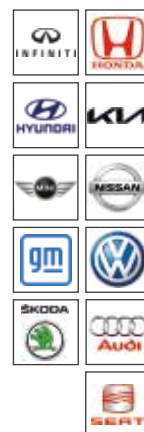

200x145x40 mm

1438K/DSG-2

014380260

 255.651 Ft bruttó **201.300 Ft+áfa**

**6- és 7-fokozatú DSG váltó
beállító készlet**

6-fokozatú DSG és kézi váltóhoz,
7-fokozatú DSG (1. és 2. sorozat)
és S-tronic váltóhoz



350x370x117 mm

1438K/PWR

014380270

 175.768 Ft bruttó **138.400 Ft+áfa**

**Kiszerező/beépítő készlet
Powershift dupla kuplungos váltóhoz**



440x400x85 mm

1471M/C22 014710101

 125.603 Ft bruttó **98.900 Ft+áfa**
Levegős tárcsafék dugattyú szerelő szerszám, jobb és balmenetes, tartozékkal

- Automatikus beállítás
- Új adapterek
- Tolerancia: 150 kg
- Üzemi nyomás: 5÷8 bar



350x310x85 mm

1466/C5 014660100

 53.404 Ft bruttó **42.050 Ft+áfa**
5 darabos kulcsos készlet, fék légtelenítéshez

5 kulcs 7-8-9-10-11 mm méret

AZ OLAJ A DUGÓKULCS BELSŐ RÉSZÉN HALAD ÁT

260x170x50 mm

1467LF/2 014670099

 908.177 Ft bruttó **715.100 Ft+áfa**

Fékfolyadék cserélő készülék
Lehetővé teszi a fékfolyadék könnyű és gyors cserélhetőségét a járművön

- Automatikusan leáll, ha a tartály üres, ezáltal megakadályozza a levegő bejutását
- Maximális tartály térfogat: 20 l
- Üzemi nyomás: 0,4÷3,5 bar
- 230V

Mellékelve:

- Fékolaj visszanyerő tartály
- 1 db E20 szabványos kupak

“PULZÁLÓ HATÁS”

15 kg

1471T/C5 014710400

 104.712 Ft bruttó **82.450 Ft+áfa**

5 darabos ütőkulcs készlet, kamion féknyereghez

Nyomatékkulcsokkal használható megszorításhoz

Méretek:

- E18, E20, E24 Torx dugókulcs
- M24, M26 csillagkulcs



275x220x60 mm

Tömlőfúvató

- Útésálló gumi burkolatú test
- Fém billentyű
- Üzemi nyomás: 0,5÷12 bar (7÷174 psi)
- Tömlő hossz: 58 cm
- 360°-ban elforduló tömlő
- 1/4" levegőcsatlakozó

1949GPA 019490018

 43.688 Ft bruttó **34.400 Ft+áfa**

- Nyomásleeresztő gomb
- Nyomásmérő

DIGITAL

1949DGT/2 019490021

 54.102 Ft bruttó **42.600 Ft+áfa**
Digitális tömlőfúvató

- 4 mértékegység: bar/psi/kpa/kgf
- Háttérvilágítású LCD kijelző
- Pontosság: 0,05 bar
- Kikapcsolás: 1,5 perc után

1713M/K7

017130100

 66.739 Ft bruttó **52.550 Ft+áfa**
7 darabos vizsgáló készlet

Készlet tartalma:

- 1 db teleszkópos fogantyú (hossz: 185-660 mm)
- 1 db négyszögletes vizsgálótűkör, 65x43 mm
- 1 db kerek vizsgálótűkör, Ø 52 mm
- 1 db mágnes, Ø 16,3 mm
- 1 db ultrafényes LED lámpa
- 1 db flexibilis csavarkiszedő (1713M termék)
- 1 db mágneses, rozsdamentes acél tálca
- 3 db LR44 gomelem

NEW!

1/4"

HOSSZ
185÷660 mm

297x165x52 mm

1950BZK

019500078

 146.050 Ft bruttó **115.000 Ft+áfa**
Abroncsszerelő légagyú

- A nyomógombos másodlagos markolattal a szerszám használat közben stabilan tartható
- Tartálykapacitás: 18 l
- Üzemi nyomás: 3-8 bar
- Tartály maximum nyomás: 16 bar
- Nyomásmentesítő szelep
- Skálázott mérő
- A műanyag bemenet megakadályozza a perem sérülését

TARTÁLYKAPACITÁS:
18 L

 660 mm
 290 mm
 440 mm

5,3 kg

972/C10

009720010

 111.443 Ft bruttó **87.750 Ft+áfa**
Sérült kerékanya leszedő készlet

Biztonsági és hagyományos anyákhoz



290x250x60 mm

972/C4BMW

009720004

 88.837 Ft bruttó **69.950 Ft+áfa**
Sérült kerékőr leszerelő készlet
BMW és Mini gépjárművekhez

516x145x66 mm

983PM

009830010

 28.639 Ft bruttó **22.550 Ft+áfa**
Dörzskefe, kerékagy tisztításához

Ø1 mm	Ø2 mm
90	150

983 PM/R-DA

009830050

 25.337 Ft bruttó **19.950 Ft+áfa**
Csiszolókorong pár a 983PM modellhez

 Ø
150 mm

720FRD

007200633

 7.557 Ft bruttó **5.950 Ft+áfa**
Gépi dugókulcs Ford kerékanyák sérült alumínium kupakjához

Az ütvecsavarbehajtók miatt sérült csavarsapkákhoz ajánlott



Ø mm	L mm
18,5+19,5	63

1566R

015660015

 9.766 Ft bruttó **7.690 Ft+áfa**
Állítható célszerszám kormánykar szereléséhez

Ø mm
27÷43

1471PT/C5

014710367

 36.322 Ft bruttó **28.600 Ft+áfa**
Gépi dugókulcs készlet, fék szereléshez

A Volkswagen, Audi és Porsche csoport járműveihez

- 3 db 10 szögű dugókulcs: 11,5 mm - 15 mm - 20 mm
- 2 db 7 szögű dugókulcs: Ø 14 mm - 22 mm

7 szögű 10 szögű

Ø mm	L mm
25	50

720RNG

007200634

NEW!

 7.747 Ft bruttó **6.100 Ft+áfa**
Gépi dugókulcs Jeep Renegade kerékanyák sérült alumínium kupakjához

Az ütvecsavarbehajtók miatt sérült csavarsapkákhoz ajánlott



Ø mm	L mm
16,5÷17,5	63

1568

015680001

 101.854 Ft bruttó **80.200 Ft+áfa**
Sűrített levegős szilikon féltengely-gumiharang tágitó

- 8 tágitókar
- Maximális tágitás: 145 mm



L mm	L1 mm
420	195



1567

015670001

 139.192 Ft bruttó **109.600 Ft+áfa**
Lengőkar gömbfejet és lengéscsillapítót a toronyról lehúzó kar

A szerelő erő kifejtés nélkül, egyedül képes elhelyezni a kart és elvégezni a kiszerezést

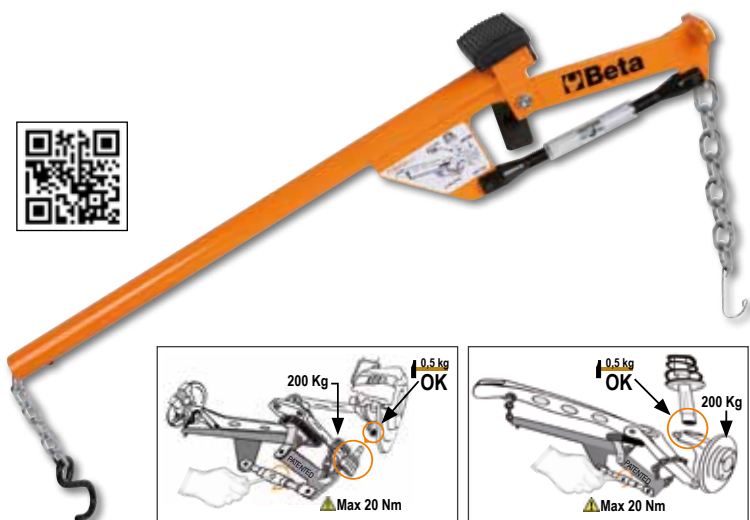
1569/SB

015690016

 115.380 Ft bruttó **90.850 Ft+áfa**
Szerszámkészlet a hátsó tengely szilentblokk, a forgattyústengely és kerékcsoport tömítésének

A perselyek közvetlenül használhatók mind a járműhöz mind a hidraulikus préshez is

13 kg

425x365x100 mm

1550U

015500010

 1.240.028 Ft bruttó **976.400 Ft+áfa**
Pneumatikus lengéscsillapító kiszerező eszköz gépjárművekhez, SUV modellekhez és haszonjárművekhez

UNIVERZÁLIS FELSŐ FOGÓ RENDSZER:

- Egy beállítható felső talp segítségével
- Lehetővé teszi az akár jobbmenetes, akár balmenetes
- Összes rugóátmérő összenyomását
 - 2 db alsó kengyellel szállítva 78-205 mm átmérőhöz
 - Nyomóteljesítmény: 2 t (10 bar) - 1.6 t (8 bar) - 1.2 t (6 bar)
 - Rugó összenyomás úthossza: 335 mm



LEGNAGYOBB NYOMÓERŐ 2 T (10 BAR)

 1670 mm
 610 mm
 825 mm

1550U/SS187

015500018

 159.512 Ft bruttó **125.600 Ft+áfa**
Balmenetes kengyel az 1550U eszközhöz

Különösen az olyan bal profilú rugókhoz javasolt, mint a Nissan Qashqai és Renault Koleos típusok

1550U/M

015500021

 149.987 Ft bruttó **118.100 Ft+áfa**
Szorító satu az 1550U lengéscsillapító kiszerező eszközhöz

Lehetővé teszi a lengéscsillapító szár rögzítését



1366SH 013660400 869.569 Ft bruttó **684.700 Ft+áfa**

NEW!

Multifunkcionális spotter karosszéria javításhoz

- Mikroprocesszor segíti a hegesztési paraméterek kezelését
- Kontakt és manuális hegesztési ciklus indítás
- Automatikus ponthegesztési idő beállító funkció
- Gyorscsatlakozós hegesztőpisztollyal és 2,2 m testkábellel szállítva

A készlet tartalma:

- Kihúzó kalapács
- Hárompontos lemeztartó
- 10 hárompontos lemez
- Szélelektroda
- Elektroda alátétekhez

Tápellátás	230 V
50% teljesítmény	2.5 KVA
Csúcsteljesítmény	13 KVA
Amper teljesítmény	2850 (2%) A
Max. Amper teljesítmény	3200 A



23 kg

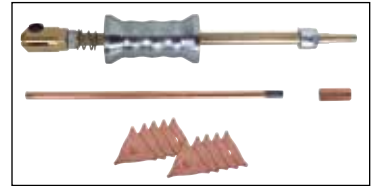

1366SH/C 013660410

NEW!

169.926 Ft bruttó **133.800 Ft+áfa**

Kocsi a 1366SH spotterhez



1365/K13 013650013 351.155 Ft bruttó **276.500 Ft+áfa**

10 t hidrodinamikus szivattyú és tartozékészlet karosszéria javításhoz, praktikus húzható táskában

A készlet a következőket tartalmazza:

- 10 t hidrodinamikus szivattyú és dugattyú
- Sárvédő húzó fogó és támasztó talp
- "L" alap, lyukasztók és hosszabbítók
- Külső csatlakozó, tartozék szereléshez



33 kg

900x420x180 mm

1361/K9 013610030 137.160 Ft bruttó **108.000 Ft+áfa**

8 darabos rúd készlet, karosszériaorpadás javításához

A készlet tartalma:

- Gömbölyű fejú rúd, Ø 31 mm, hossz 110 cm
- Csúcsos rúd, hossz 62 cm
- Széles fejú rúd, hossz 112 cm
- Horgos rúd, hossz 27 cm
- Lapos, kerek fejú rúd, hossz 50 cm
- Gömbölyű fejú rúd, Ø 19 mm, hossz 52 cm
- Széles fejú rúd, hossz 27 cm
- Kerek széles fejú rúd, hossz , 28 cm
- Vászonzsák markolatokkal

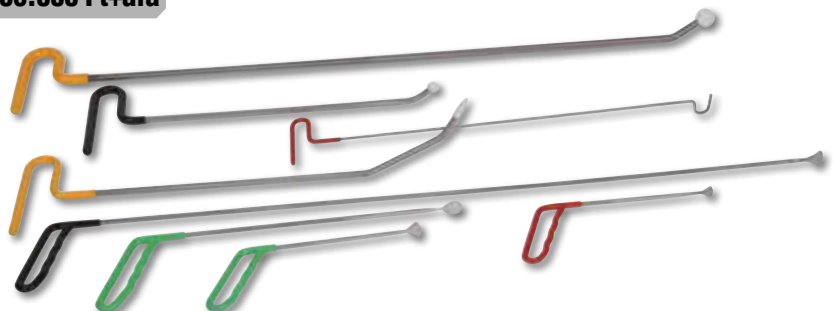

1366A 013660200 37.021 Ft bruttó **29.150 Ft+áfa**

Buborék eltávolító szerszám, 19 darabos műanyag gombás készlettel

A következőkhöz ideális:

- Jégverés buborékok
- Ajtó rányitás okozta horpadások
- Kisebb általános horpadások



1367/K4 013670010 **NEW!**

25.464 Ft bruttó **20.050 Ft+áfa**

Rögzítő bilincs készlet, íves kivitel

Alkalmas a sárvédők és az ajtó rögzítéséhez

- Maximális pofanyílás: 6,5 mm



1479L/K4 014790604 13.843 Ft bruttó **10.900 Ft+áfa**

4 darabos bontórúd készlet műszerfalhoz és kényes alkatrészekhez



1479LB/C5 014790150

50.737 Ft bruttó **39.950 Ft+áfa**

5 darabos fém kárpitpatent kieszedő készlet

215x165x50 mm



1478/K3 014780160 43.942 Ft bruttó **34.600 Ft+áfa**

Patentkiszedő fogó készlet műanyag patentokkal

Készlet tartalma:

- 1 db laposfogó
- 1 db 90°-ban hajlított fogó
- 625 db műanyag patent 16 különböző méretben
- Patentok 3 db rakatolható PPL tárolóban

L mm	L1 mm
180	170

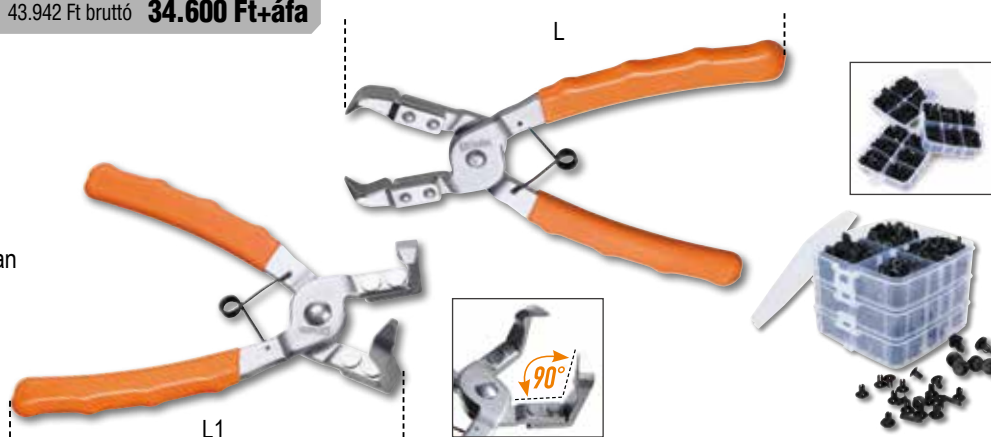

1478NSS 014780163 16.637 Ft bruttó **13.100 Ft+áfa**

3 kioldópontos műanyag patent fogó



L mm
180

1364SE 013640001 160.909 Ft bruttó **126.700 Ft+áfa**

Állítható karosszériaelem-tartó állvány

Jellemzők:

- 4 forgó kerék (kettő kerék fékezzhető)
- Az állvány 400 mm szélességig állítható
- Az állvány 315 mm magasságig állítható
- Rögzíthető
- Az érintkező felület eltávolítható gumiborítással rendelkezik

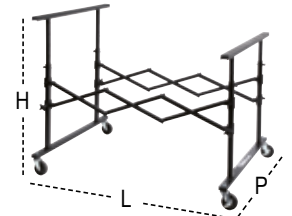

L mm	H mm	P mm
215÷1400	780÷1315	890

1364SV 013640002 91.758 Ft bruttó **72.250 Ft+áfa**

Karosszériaelem-tartó állvány tálcával

Jellemzők:

- Polietilénrel fedett érintkezési felület
- Tálca méretei: 340 mm x 845 mm x 40 mm
- Összehajtható



H mm
1000

1364SCP 013640003

146.558 Ft bruttó **115.400 Ft+áfa**

Forgatható karosszériaelem-tartó állvány

Jellemzők:

- Különösen alkalmas motorháztetőkhöz, sárvédőkhöz és ajtókhöz
- 4 kerék, ebből 2 fékezzhető forgókerék
- Maximum 180°-ban elforgatható



180°-BAN ELFORGATHATÓ

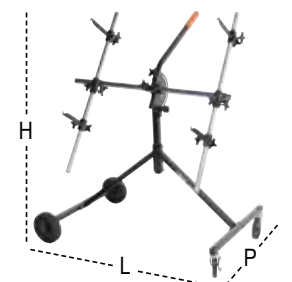

L mm	H mm	P mm
1100	1300	680

1364SP 013640004 73.279 Ft bruttó **57.700 Ft+áfa**

**Karosszériaelem-tartó állvány
tapadókorongokkal**

Jellemzők:

- Különösen alkalmas szélvédőkhöz
- 4 tapadókoronggal szállítva, Ø 95 mm
- A szélessége láncsal állítható
- Polietilénnel burkolt cső



**KÜLÖNÖSEN
ALKALMAS
SZÉLVÉDŐKHOZ**

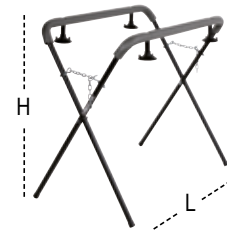

L mm	H mm
950	1250

1364SR 013640005

98.489 Ft bruttó **77.550 Ft+áfa**

**Kerekes maszkoló papírtekerstartó
adagolóval**

Jellemzők:

- 2 kerék
- 3 papírtekerstartó beépített vágópengével
- Beépített maszkolószalag-tartó
- Max. papírtekercs méret: 350 - 650 - 1050 mm



NEW!

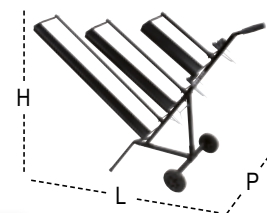

L mm	H mm	P mm
1530	1080	520

1768 017680010 81.915 Ft bruttó **64.500 Ft+áfa**

Alumínium fellépő állvány



**CSÚSZÁSMENTES
BEVONATTAL**



L mm	L1 mm	H mm
960	300	475

3009 030090001 183.007 Ft bruttó **144.100 Ft+áfa**

**Autóroller balesetben sérült
autók mozgatásához**

Max. teherbírás 550 kg

- 4 elfordítható kerék
- Hengerszélesség: 200 mm
- Max. 240 mm széles autókerékhez



ALKALMAS:
• BALESETBEN SÉRÜLT
AUTÓK VONTATÁSÁHOZ
• AUTÓSZERELŐ ÉS
KAROSSZÉRIA JAVÍTÓ
MŰHELYEKBEN
• BEMUTATÓ TERMEKBEN
JÁRMŰMOZGATÁSHOZ

2254A

Autóponyva, kültéri használatra, víztaszító és UV-álló

Műszaki jellemzők

- UV védelemmel ellátott külső
- Puha, nem karcoló belső
- 6 zsinórral biztosítható a ponyva feszes felfekvése
- Az első ajtóknál elhelyezett 2 cipzár megnyitásával a ponyva eltávolítása nélkül is be lehet szállni
- Tükörzsebek
- Fényvisszaverő részek



	Tg	Típus	Méretek mm		Ft
2254A/M	M	KOMPAKT	4000X1450X1300	022540002	64.262 Ft bruttó 50.600 Ft+áfa
2254A/L	L	SZEDÁNOKHOZ	5300X1450X1150	022540000	71.946 Ft bruttó 56.650 Ft+áfa
2254A/XL	XL	SUV-OKHOZ	4700X1450X1580	022540001	65.723 Ft bruttó 51.750 Ft+áfa

A PONYVA MEGVÉDI A JAVÍTÁSRA VÁRÓ SÉRÜLT JÁRMŰVET

2254K

022540101

12.548 Ft bruttó **9.880 Ft+áfa**

Újra felhasználható ülés és kormány védőeszköz



3099E

Kültéri motorkerékpár ponyva, víz- és porálló

Karcolás, por és napfény elleni védelem

- „M” méret a sport és naked motorkerékpárokhoz és közepes robogókhoz
- „L” méret a maxi enduro és crossover motorkerékpárokhoz

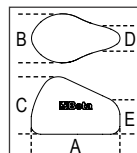

	Tg	A mm	B mm	C mm	D mm	E mm		Ft
3099E/M	M	2290	990	1250	350	900	030990102	33.719 Ft bruttó 26.550 Ft+áfa
3099E/L	L	2500	1100	1650	1100	1500	030990103	41.656 Ft bruttó 32.800 Ft+áfa

3099T

Beltéri motorkerékpár ponyva, elasztikus szövetből

Karcolás, por és napfény elleni védelem

- „M” méret a sport és naked motorkerékpárokhoz és közepes robogókhoz
- „L” méret a maxi enduro és crossover motorkerékpárokhoz
- „XL” méret a túra motorkerékpárokhoz

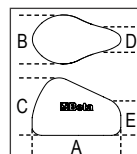

	Tg	A mm	B mm	C mm	D mm	E mm		Ft
3099T/M	M	2050	900	1000	350	800	030990202	29.464 Ft bruttó 23.200 Ft+áfa
3099T/L	L	2700	1100	1300	550	1100	030990203	36.005 Ft bruttó 28.350 Ft+áfa
3099T/XL	XL	3100	1300	1400	700	1200	030990204	43.498 Ft bruttó 34.250 Ft+áfa

1875LT 018750000 264.033 Ft bruttó **207.900 Ft+áfa**



Vizes takarítógép szőnyeghez/kárpithoz

Ideális textil felületek mélytisztításához.

A nagynyomású mosószeres vizet a szennyeződéssel együtt visszaszívja, így a felület szinte teljesen száraz marad

Kiegészítők:

- 1 db tömlő ergonomikus fogantyúval
- 1 db adagolóegység
- 2 db merev cső
- 1 db kis fúvóka
- 1 db nagy fúvóka
- 1 db 6 méteres hálózati kábel, reteszelővel

Műszaki adatok:

- Tápfeszültség: 230/240 V
- Frekvencia: 50/60 Hz
- Legnagyobb teljesítmény: 1100 W
- Szállított levegő mennyiség: 58 l/mp
- Max. tartálykapacitás: 20 l
- Max. mosószeres tartálykapacitás: 3 l
- Max. szivattyú nyomás: 7 bar
- Max. szívónyomás: 21 kPa
- Szivattyú teljesítmény: 48 W



**GÉPJÁRMŰ ÜLÉSEKEN ÉS
BELSŐ FELÜLETEKEN KIEMELKEDŐEN
HATÉKONY**



1875SP/K3 018750010

8.496 Ft bruttó **6.690 Ft+áfa**



Kárpittisztító kefe készlet

- 1 db lapos kefe Ø 48 mm
- 1 db lapos kefe Ø 100 mm
- 1 db félgömb alakú kefe Ø 90 mm
- 1 db 1/4 gépi dugókulcs



1898/M 018980930 7.074 Ft bruttó **5.570 Ft+áfa**

Túlnyomásos permeterő 2 literes tartállyal

- Állítható fúvóka: egyenes sugár - ködpermetezés
- Fokozatbeosztás (0,5 l - 1 l - 1,5 l - 2 l)
- Egyenes sugárhoz záróbillentyű
- Szénhidrogénekkal nem használható



2 l



1898/S 018980932 12.230 Ft bruttó **9.630 Ft+áfa**

Kézi permeterő 5 literes tartállyal

- Rozsdamentes acél fúvóka
- Egyenes sugárhoz záróbillentyű
- Állítható fúvóka: egyenes sugár - ködpermetezés
- Vállpánt a könnyű szállításhoz
- Fúvóka beakasztó
- 1,2 méteres tömlő
- Szénhidrogénekkal nem használható



5 l

3003PRO

030030150

133.350 Ft bruttó **105.000 Ft+áfa**

Útésálló műanyag aláfekvő

- Ergonomikus fejpárna
- Puha hátvédő
- 2 db 178 mm kettőscsapágyú kerék az egyenetlen felületeken, csöveken/kábeleken való zavarmentes mozgásért
- 1 db forgó kerék
- Két magassági beállítás: 38 vagy 76 mm
- 2 db hordozható LED lámpa (250 lumen) rögzítőmágnessel
- Teherbírás: 200 kg
- Súlya: 7,7 kg



**KETTŐS LED LÁMPA
MÁGNESSEL**

STRAPABÍRÓ ÉS ERGONOMIKUS

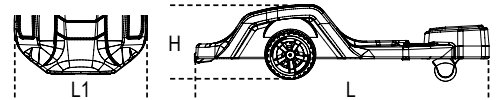

H min mm	H Max mm	L mm	L1 mm
170	230	1040	570

3002

030020001

41.275 Ft bruttó **32.500 Ft+áfa**

Aláfekvő ágy és ülőke

- Acélváz
- Szivacsos párna PVC-bevonattal
- Gyors átalakítás: aláfekvő ágy vagy ülőke

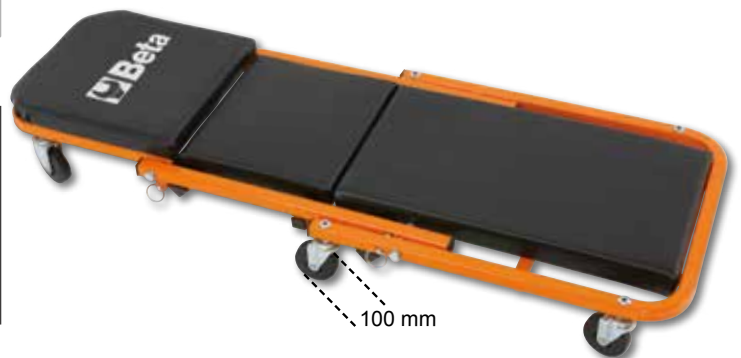

3029L/2T

030290120

224.790 Ft bruttó **177.000 Ft+áfa**

2 tonnás, 4 kerek alacsony profilú hosszú krokodil emelő

Lehetővé teszi a munkavégzést olyan alacsony hasmagasságú járművön, ahol az emelési pont mélyen van.

- Szabályozott visszaeresztési sebesség
- Gyorspedál
- Nejlón kerekek

H min-Max mm	L mm	L1 mm
75÷530	930	295



2 t



3029/2T

030290020

199.263 Ft bruttó **156.900 Ft+áfa**

2 tonnás, 4 kerek alacsony profilú hidraulikus emelő

- Gyorspedál
- Acélváz és nejlón kerék
- Legkisebb magasság: 75 mm

H min-Max mm	L mm	L1 mm
75÷500	720	290



2 t



3033E/3T 030330130

 178.435 Ft bruttó **140.500 Ft+áfa**
3 tonnás hidraulikus emelő

- Szabályozott visszaeresztési teherbírás: 2t
- Nylon kerekek

H min-Max mm	L mm	L1 mm
95÷515	700	370

3030H/2T 030300220

 299.466 Ft bruttó **235.800 Ft+áfa**
2 tonnás, 6 kerekes hidraulikus magasemelő

- Lehetővé teszi a padlószinttől magasan elhelyezkedő és nagyobb emelkedésű lengéscsillapítókkal szerelt gépjárművek emelését
- Szabályozott visszaeresztési sebesség
 - Gyorspedál
 - Nylon kerekek

H min-Max mm	L mm	L1 mm
85÷780	1010	300

3030/2T 030300020

 337.693 Ft bruttó **265.900 Ft+áfa**
2 tonnás, 6 kerekes alacsony profilú hidraulikus emelő

- Könnyen kezelhető egyenetlen felületeken is
- Dupla, dönthető első kerekek műanyagból (PTFE)
- Pedál a könnyű kezelhetőségért

H min-Max mm	L mm	L1 mm
85÷520	860	400

3033/3T 030330030

 445.135 Ft bruttó **350.500 Ft+áfa**
3 tonnás hidraulikus emelő, hosszú kivitel

- Alkalmos főként kisebb szállító járművekhez
- Max. teherbírás: 3 t
- Poliamid-kerekek
- Hosszúság: 1180 mm
- Legkisebb állás: 140 mm
- Max. állás: 520 mm

H min-Max mm	L mm	L1 mm
140÷520	1180	370



3028

Hidraulikus prés



20 t



1830 mm
540 mm
850 mm

98 kg

3028 20 030280020

611.124 Ft bruttó **481.200 Ft+áfa**

30 t



1850 mm
540 mm
850 mm

132 kg

3028 30 030280030

850.138 Ft bruttó **669.400 Ft+áfa**

50 t



1850 mm
650 mm
1100 mm

241 kg

3028 50 030280050

1.490.091 Ft bruttó **1.173.300 Ft+áfa**

15 t



850 mm
490 mm
678 mm

57 kg

NEW!

3028 15 030280015

389.255 Ft bruttó **306.500 Ft+áfa**

3028 15 3028 20 3028 30 3028 50

	15 t	20 t	30 t	50 t
Legnagyobb nyomóerő	15 t	20 t	30 t	50 t
2 sebességű kézi szivattyú	✓	✓	✓	✓
Mozgó dugattyú	✓	✓	✓	✓
Hidraulikus biztonsági reteszelés túlterhelés esetén	✓	✓	✓	✓
Nyomásmérő	✓	✓	✓	✓
V prizma készlet	✓	✓	✓	✓
Csőrlő	X	X	X	✓

3028SP

Védőburkolat a 3028 15/20/30/50 préshez



3028/KP

030280055

NEW!

56.642 Ft bruttó **44.600 Ft+áfa**

Kiütő készlet és lemez a 3028 modellekhez

Kiütő méretek:
 Ø10X90mm
 Ø12X90mm
 Ø16X90mm
 Ø18X115mm
 Ø20X115mm
 Ø22X115mm
 Ø25X140mm
 Ø30X140mm



NEW!

	Préshez		Ft
3028SP/15	3028 15	030280016	56.515 Ft bruttó 44.500 Ft+áfa
3028SP/20	3028 20	030280021	74.295 Ft bruttó 58.500 Ft+áfa
3028SP/30	3028 30	030280031	74.295 Ft bruttó 58.500 Ft+áfa
3028SP/50	3028 50	030280051	78.486 Ft bruttó 61.800 Ft+áfa

3023

030230050

 87.948 Ft bruttó **69.250 Ft+áfa**
Váltó- és futómű alátámasztó állvány, csavarral állítható
350



H min-Max mm	Ø mm
1350÷2030	300

3025N 1,0

030250110

 952.500 Ft bruttó **750.000 Ft+áfa**
NEW!
Hidraulikus daru kettős hatású pumpával

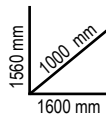
- Maximális teherbírás: 1 t
- 4 pozícióba állítható teherkar: 300-600-800-1000 kg
- UL-biztonsági szeleppel és krómozott dugattyúval
- Szabályozott visszaeresztési sebesség
- Nylon kerekek
- Maximális emelési magasság: 2420 mm

99 kg

3011T
Hidraulikus emelő

3010T
Szerelőbak pár

NEW!

	C max kg	H min+max mm		Ft
3011T 2	2000	170÷366	030110020	38.227 Ft bruttó 30.100 Ft+áfa
3011T 3,5	3000	170÷366	030110035	43.053 Ft bruttó 33.900 Ft+áfa
3011T 5	6000	203÷467	030110050	48.197 Ft bruttó 37.950 Ft+áfa
3011T 10	10000	220÷484	030110100	72.581 Ft bruttó 57.150 Ft+áfa
3011T 15	15000	230÷497	030110150	91.250 Ft bruttó 71.850 Ft+áfa
3011T 20	20000	245÷521	030110200	129.286 Ft bruttó 101.800 Ft+áfa

	C max kg	H min+max mm		Ft
3010T 2	2000	280÷425	030100002	38.481 Ft bruttó 30.300 Ft+áfa
3010T 3	3000	285÷430	030100003	46.165 Ft bruttó 36.350 Ft+áfa
3010T 6	6000	400÷580	030100006	66.485 Ft bruttó 52.350 Ft+áfa
3010T 10	10000	471÷735	030100010	113.602 Ft bruttó 89.450 Ft+áfa

3050/600
Elektro-hidraulikus motorkerékpár emelő, 600 kg

- Elektromos, mechanikus és hidraulikus biztosítószerkezetek
- Teherbírás: 600 kg
- Integrált elektro-hidraulikus egység: 230V - 50 Hz
- Hidraulikus szivattyú
- Szabályozott visszaeresztési sebesség
- Olvadóbiztosítékos védelem kábelszakadás esetére
- Nyomógombos vezérlő panel
- CE tanúsítvány, TÜV bevizsgálás

600
198 kg

Ral 2011	Ral 7016	Ral 3000
030500201	030500202	030500203
2.509.901 Ft bruttó 1.976.300 Ft+áfa		

H min-Max mm	L mm
185÷1110	2100

8143

TÜV
EN13157



Kézi láncos emelő

- Nehéz terhek gyors és biztonságos emelése
- Fix ponthoz vagy molesztázközkhöz is rögzíthető
- Önzáró fék kettős zárral

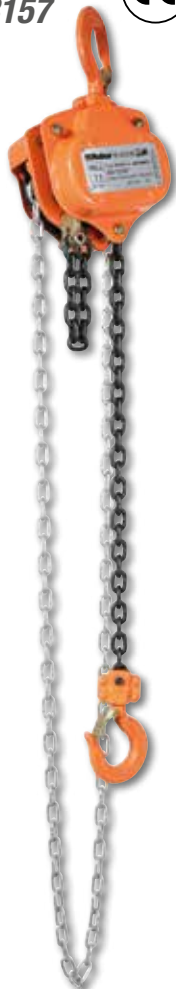

8143 0,5T 081430005

75.819 Ft bruttó **59.700 Ft+áfa**

WLL t	L m	📦 9,2 kg
0,50	3	

8143 1T 081430010

89.408 Ft bruttó **70.400 Ft+áfa**

WLL t	L m	📦 11,7 kg
1	3	

8143 2T 081430020

129.794 Ft bruttó **102.200 Ft+áfa**

WLL t	L m	📦 19,5 kg
2	3	

8146

TÜV
EN13157



Karos láncos emelő

- Nehéz terhek gyors és biztonságos emelése, mozgatása és rögzítése
- Fix ponthoz vagy molesztázközkhöz is rögzíthető
- Feszítő és horgonyzó műveletekhez bármilyen pozícióban használható



8146C 0,25T 081460002

85.090 Ft bruttó **67.000 Ft+áfa**

WLL t	L m	📦 2,5 kg
0,25	1,5	

8146 0,75T 081460008

92.456 Ft bruttó **72.800 Ft+áfa**

WLL t	L m	📦 6,7 kg
0,75	1,5	

8146 1,5T 081460015

131.572 Ft bruttó **103.600 Ft+áfa**

WLL t	L m	📦 11,2 kg
1,50	1,5	

FELHASZNÁLÓ BARÁT, BIZTONSÁGOS

8135

Acéllemez megfogó csuklós fülescsavarral

- Kiemelkedő minőségű anyagból készült, az EN13155 szabványnak megfelelő professzionális modell
- Acéllemezek mozgatására, 180°-ban elfordítható, így függőleges mozgatás is alkalmas
- Maximum 30HRC (300HB) keménységű lemezekhez
- A bütykös biztonsági zár könnyebb beillesztést és biztonságos fogást biztosít - Sorozatszámot és gyártási számot tartalmazó azonosító tábla
- Biztonsági együttható: 3:1
- A minimális terhelhetőség (WLL) a maximális terhelhetőség (WLL) 10%-a



MŰSZAKI ADATOK

- Biztonsági együttható: 3
- Sorozatszám azonosító tábla

TANÚSÍTVÁNYOK

- Gyártói tanúsítvány
- CE megfelelési nyilatkozat
- Vizsgálati jelentés 2.2 UNI EN10204
- Műszaki termékspecifikáció



EN13155



Ne emeljen a maximális terhelhetőség 10%-nál kisebb súlyt.

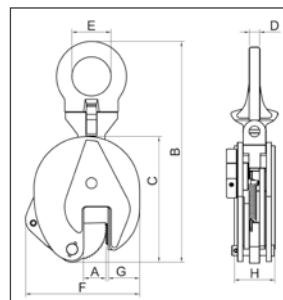

	max WLL t	A mm	📦 kg	📦	Ft
8135 0,75T	0,75	0-15	2	081350005	46.927 Ft bruttó 36.950 Ft+áfa
8135 1,0T	1,0	0-20	5	081350010	63.437 Ft bruttó 49.950 Ft+áfa
8135 2,0T	2,0	0-25	8	081350020	94.234 Ft bruttó 74.200 Ft+áfa

max WLL (t)	Méretek mm						
	B	C	D	E	F	G	H
0,75	205	125	10	27	105	35	40
1,0	290	170	12	48	145	45	56
2,0	375	205	17	67	175	56	56

A **ROBUR** permanens emelőmágnesei kompakt, robusztus, megbízható eszközök, melyeket gyakorta és széles körben használnak gyárakban, raktárakban, kikötőkben és egyéb rakodó létesítményekben. Az EN13155 szabványnak megfelelő konstrukció különböző mágnesezhető vas anyagok, így tömbök, lemezek, csövek, szerelvények, gerendák és rudak emelésére és mozgására alkalmas. A permanens mágnes kiemelkedően magas vonzóerejű „szuper mágneses” neodímium-vas-bór ötvözetből készült. Mivel a mágneses emelőberendezések nem igényelnek tápfeszültséget, így olyan helyeken is alkalmazhatók, ahol nem áll rendelkezésre tápcsatlakozó. Egy kezelő a működtetőkar segítségével könnyen megemelheti, mozgathatja és elengedheti a terhet: a kart „ON” állásba kapcsolva zár a rugós mechanizmus, amely bekapcsolva tartja a mágneset és megakadályozza a véletlen szétkapcsolódást. **MŰSZAKI MEGJEGYZÉSEK**

A kezelőkart ne kapcsolja ki az „ON” pozícióból, amíg a teher nem ért földet. Legnagyobb hatékonyság az alacsony széntartalmú anyagokkal (pl. S235, S275, S355) érhető el. Ne emeljen nem mágnesezhető vagy részben mágneses anyagokat (pl. AISI 304 rozsdamentes acél). Mindig ellenőrizze a légrést, és szükség szerint csökkentse a kapacitást vagy döntse el, hogy használható-e az eszköz. A teher mágnes felőli oldaláról távolítson el minden védőréteget, szennyeződést, zsírt, olajat, stb. Mindig ellenőrizze a felület vastagságát, és szükség szerint csökkentse a kapacitást vagy döntse el, hogy használható-e az eszköz. Kerek felületek esetén a kapacitást mindig a kézikönyvben foglaltaknak megfelelően kell csökkenteni.



8134

NEW!

Permanens emelőmágnes

MŰSZAKI ADATOK:

- Biztonsági együttható: 3
- Azonosító címke

TANÚSÍTVÁNYOK

- Gyártói tanúsítvány
- A gépekről szóló 2006/42/EK irányelvnek megfelelő megfelelőségi nyilatkozat
- Vizsgálati jelentés 2.2 UNI EN10204
- Kezelési és karbantartási útmutató



EN13155



			Ft
8134 100 KG	081340010	163.830 Ft bruttó	129.000 Ft+áfa
8134 300 KG	081340030	287.401 Ft bruttó	226.300 Ft+áfa
8134 600 KG	081340060	534.035 Ft bruttó	420.500 Ft+áfa
8134 1000 KG	081340100	883.412 Ft bruttó	695.600 Ft+áfa

Távolítson el minden védőfóliát, szennyeződést, zsírt, olajat stb. a mágnes és a teher között.

Automatikus rugós tömlődob

Ütésálló műanyag test, levegőhöz és vízhez

- Max. üzemi nyomás: 15 bar
- Fonott poliuretán tömlő
- Polipropilén váz
- A tömlőt a kívánt hosszban rögzítő szerkezet
- A reteszelő mechanizmus kikapcsolható, így a kábel folyamatos visszahúzását teszi lehetővé
- Üzemi hőmérséklet tartomány víz esetén: -5 °C / +50 °C
- 180°-ban elforgatható konzollal és kiegészítő gyorscsatlakozó konzollal szállítva



1900S 8X10 019000080

66.358 Ft bruttó **52.250 Ft+áfa**

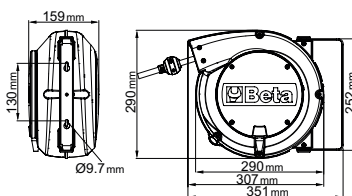

Levegő csatlakozás	GAS	1/4"
Tömlő hossza	m	10
Üzemi nyomás	bar	15
Ø Tömlő	mm	8x12
Tömlő anyaga		Poliuretán



1900M 10X15 019000115

94.615 Ft bruttó **74.500 Ft+áfa**

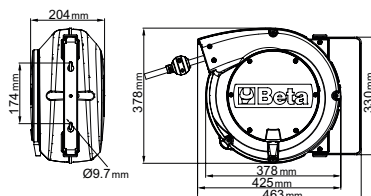

Levegő csatlakozás	GAS	3/8"
Tömlő hossza	m	15
Üzemi nyomás	bar	15
Ø Tömlő	mm	10x14
Tömlő anyaga		Poliuretán



12"



PNEUMATIKUS SZERSZÁMOK

720XZN/C6

007201530

NEW!

12" ○

48.133 Ft bruttó **37.900 Ft+áfa****6 darabos gépi dugókulcs XZN® csavarokhoz, foszfátzott, fémdobozban**

M8-M10-M12-M14-M16-M18



≡ 275x120x65 mm

720B/C12

007201912

NEW!

12" ○

48.260 Ft bruttó **38.000 Ft+áfa****12 darabos tizenkétszögű gépi dugókulcs készlet, foszfátzott, fémdobozban**

○ 10-11-12-13-14-17-19-22-24-27-30-32 mm



≡ 195x80x55 mm

720ME/C8

007200525

12" ○

40.069 Ft bruttó **31.550 Ft+áfa****8 darabos gépi dugókulcs, fémdobozban**

○ 5-6-8-10-12-14-17-19 mm



≡ 270x120x45 mm

720LC/C3

007200653

12" ○

10.452 Ft bruttó **8.230 Ft+áfa****3 darabos gépi dugókulcs készlet kerékanyákhoz színes polimer betétekkel**

○ 17-19-21 mm



≡ 148x132x44 mm

1927XM

019270030

118.872 Ft bruttó **93.600 Ft+áfa**

12" ○

Kompakt irányváltós csavarbehajtó

- Egykalapácsos ütőmechanizmus
- Hihetetlenül kompakt és erőteljes
- Egy kézzel kezelhető nyomógombos irányváltó vezérlés
- Három eltérő csavarbehajtó teljesítmény
- Levegő elvezetés a markolaton keresztül
- Horog a kiegyensúlyozáshoz



Üresjárat fordulatszám	ford./perc	10.000
Ütőmechanizmus		Szimpla
Legnagyobb nyomaték	Nm	770
Csavar/anya méret	Cl 8.8	M22●34 mm
Csavar/anya méret	Cl 12.9	M18●27 mm
Levegőcsatlakozó	GAS	1/4"
Üzemi nyomás	bar	6,2
Levegőcső belső Ø	mm	10
Átlagos levegőfogyasztás	l/perc	122

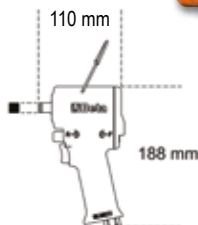

≡ 1,3 kg

1927XM/K5

019270129

12" ○

132.715 Ft bruttó **104.500 Ft+áfa****Kompakt irányváltós csavarbehajtó, 5 darab gépi dugókulccsal, műanyag kofferben**

○ 720 17-19-21-22-24 mm

≡ 2,8 kg

≡ 307x206x86 mm

1927CD 019270007

 189.357 Ft bruttó **149.100 Ft+áfa**
12"
Írányváltós csavarbehajtó

- Kétalapácsos ütőmechanizmus
- Könnyű és kiegyensúlyozott a könnyű használhatóság érdekében
- Magas nyomatékkal rendelkezik
- Karos irányváltó
- Három különböző teljesítményű csavarbehajtás
- Levegő kieresztés a markolaton keresztül
- Hangtompítós

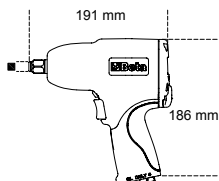
2,3 kg
1927CD/K3 019270107

 205.486 Ft bruttó **161.800 Ft+áfa**
12"
Írányváltós csavarbehajtó, 3 darab gépi dugókulccsal, műanyag kofferben

720LC
17-19-21 mm

 4 kg

350x305x86 mm

Üresjárat fordulatszám	ford./perc	7.000
Ütőmechanizmus		Dupla
Legnagyobb nyomaték	Nm	1020
Csavar/anya méret	Cl 8.8	M22●34 mm
Csavar/anya méret	Cl 12.9	M18●27 mm
Levegőcsatlakozó	GAS	1/4"
Üzemi nyomás	Bar	6,2
Levegőcső belső Ø	mm	10
Átlagos levegőfogyasztás	l/perc	130

1927P 019270008

 147.447 Ft bruttó **116.100 Ft+áfa**
12"
Írányváltós csavarbehajtó

- Dupla ütőmechanizmus
- Könnyű, kiegyensúlyozott, felhasználóbarát modell
- Egyszerű irányváltás
- 3-fokozatú csavarbehajtás
- Levegőelvezetés a markolaton keresztül
- Rezgéscsillapító markolat

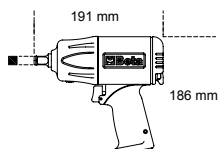
2 kg
1927P/K3 019270118

 186.944 Ft bruttó **147.200 Ft+áfa**
12"
Írányváltós csavarbehajtó, 3 darab gépi dugókulccsal, műanyag kofferben

720LC
17-19-21 mm

 4 kg

350x305x86 mm

Üresjárat fordulatszám	ford./perc	7.500
Ütőmechanizmus		Dupla
Legnagyobb nyomaték	Nm	1750
Csavar/anya méret	Cl 8.8	M24●36 mm
Csavar/anya méret	Cl 12.9	M20●30 mm
Levegőcsatlakozó	GAS	1/4"
Üzemi nyomás	Bar	6,2
Levegőcső belső Ø	mm	10
Átlagos levegőfogyasztás	l/perc	290

1927B 019270022

 90.488 Ft bruttó **71.250 Ft+áfa**
12"
Írányváltós csavarbehajtó

- Impulzív "Pin Clutch" mechanizmus
- Gumis markolat
- Karos irányváltó
- Három különböző becsavarási teljesítmény
- Levegőelvezetés a markolaton keresztül

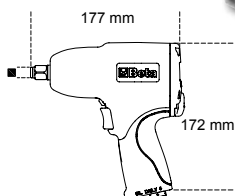
2,1 kg
1927B/K5 019270122

 97.219 Ft bruttó **76.550 Ft+áfa**
12"
Írányváltós alumínium csavarbehajtó, 5 darab gépi dugókulccsal, műanyag kofferben

720 15-17-19-21-22 mm

 3,5 kg

350x305x86 mm

Üresjárat fordulatszám	ford./perc	7.000
Ütőmechanizmus		Pin Clutch
Legnagyobb nyomaték	Nm	705
Csavar/anya méret	Cl 8.8	M22●34 mm
Csavar/anya méret	Cl 12.9	M18●27 mm
Levegőcsatlakozó	GAS	1/4"
Üzemi nyomás	Bar	6,2
Levegőcső belső Ø	mm	10
Átlagos levegőfogyasztás	l/perc	133

3/4"

**728ME/C6**

007280906

NEW!

3/4"

99.632 Ft bruttó **78.450 Ft+áfa****6 darabos gépi dugókulcs hatlapfejű csavarokhoz, hőformált tálcában, fémdobozban**

○ 12-14-17-19-22-24 mm



≡ 335x145x60 mm

728B/C10

007280930

NEW!

3/4"

89.281 Ft bruttó **70.300 Ft+áfa****10 darabos tizenkétszögű gépi dugókulcs, fémdobozban**

○ 17-19-22-24-27-30-32-36-41-46 mm



≡ 275x120x65 mm

1928XM

019280030

297.180 Ft bruttó **234.000 Ft+áfa**

3/4"

Írányváltós csavarbehajtó

- Dupla ütőmechanizmus
- Robusztus, kompakt modell, nagy forgatónyomaték
- Egykezes irányváltó gomb
- 3-fokozatú csavarbehajtás
- Levegőelvezetés markolaton keresztül

Üresjárat fordulatszám	ford./perc	4.800
Ütőmechanizmus		Dupla
Legnagyobb nyomaték	Nm	1600
Csavar/anya méret	Cl 8.8	M27●41 mm
Csavar/anya méret	Cl 12.9	M24●36 mm
Levegőcsatlakozó	GAS	3/8"
Üzemi nyomás	bar	6,2
Levegőcső belső Ø	mm	10
Átlagos levegőfogyasztás	l/min	175

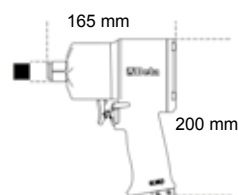

👤 2,9 kg

**1600 Nm****KOMPAKT MODELL,
NAGY
FORGATÓNYOMATÉK****1928CD**

019280007

310.896 Ft bruttó **244.800 Ft+áfa****Írányváltós csavarbehajtó**

- Dupla ütőmechanizmus
- Kitűnő súly/teljesítmény arány
- Irányváltás
- 3-fokozatú csavarbehajtás
- Levegőelvezetés markolaton keresztül
- Hangtompítóval

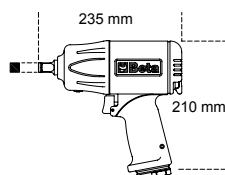

3/4"



👤 3,5 kg

Üresjárat fordulatszám	ford./perc	4.500
Ütőmechanizmus		Dupla
Legnagyobb nyomaték	Nm	1.800
Csavar/anya méret	Cl 8.8	M27●41 mm
Csavar/anya méret	Cl 12.9	M24●36 mm
Levegőcsatlakozó	GAS	3/8"
Üzemi nyomás	Bar	6,2
Levegőcső belső Ø	mm	10
Átlagos levegőfogyasztás	l/perc	215

1928DA

019280022

271.018 Ft bruttó **213.400 Ft+áfa****Írányváltós csavarbehajtó**

- Dupla ütőmechanizmus
- Robusztus, kompakt modell; nagy forgatónyomaték
- Irányváltás
- 3-fokozatú csavarbehajtás és 3-fokozatú csavarkihajtás
- Levegőelvezetés a markolaton keresztül
- Ergonómikus, csúszásmentes markolat

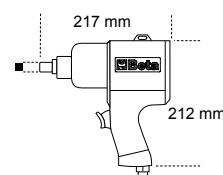

3/4"



👤 4,3 kg

Üresjárat fordulatszám	ford./perc	5.000
Ütőmechanizmus		Dupla
Legnagyobb nyomaték	Nm	1.695
Csavar/anya méret	Cl 8.8	M27●41 mm
Csavar/anya méret	Cl 12.9	M24●36 mm
Levegőcsatlakozó	GAS	3/8"
Üzemi nyomás	Bar	6,2
Levegőcső belső Ø	mm	10
Átlagos levegőfogyasztás	l/perc	210

1928P

019280006

 363.347 Ft bruttó **286.100 Ft+áfa**
NEW!
**Írányváltós ütvecsavarbehajtó
plattírozott anyagból**

- Dupla ütőmechanizmus
- Robosztus, kompakt modell
- Egykezes irányváltó gomb
- 3-fokozatú csavarbehajtás
- Levegőelvezetés a markolaton keresztül
- Rezgés csillapító markolat

Üresjárat fordulatszám	ford./perc	5.000
Ütőmechanizmus		Dupla
Legnagyobb nyomaték	Nm	2.100
Csavar/anya méret	CI 8.8	M30●46 mm
Csavar/anya méret	CI 12.9	M27●41 mm
Levegőcsatlakozó	GAS	3/8"
Üzemi nyomás	bar	6,2
Levegőcső belső Ø	mm	10
Átlagos levegőfogyasztás	l/min	221

2100 Nm
KOMPAKT MODELL,
NAGY
FORGATÓNYOMATÉK
3,7 kg
1930PA

019300032

 408.178 Ft bruttó **321.400 Ft+áfa**
1"
Írányváltós csavarbehajtó

- Dupla ütőmechanizmus
- Oldalfogantyú
- Irányváltás
- 3-fokozatú csavarbehajtás és 3-fokozatú csavarkihajtás
- Levegőelvezetés a markolaton keresztül

Üresjárat fordulatszám	ford./perc	3.500
Ütőmechanizmus		Dupla
Legnagyobb nyomaték	Nm	2445
Csavar/anya méret	CI 8.8	M36●55mm
Csavar/anya méret	CI 12.9	M30●46mm
Levegőcsatlakozó	GAS	1/2"
Üzemi nyomás	Bar	6,2
Levegőcső belső Ø	mm	13
Átlagos levegőfogyasztás	l/perc	350



1"
9,6 kg
1930LH

019300030

 480.949 Ft bruttó **378.700 Ft+áfa**
1"
Írányváltós csavarbehajtó

- Kettős ütőmechanizmus
- 210 mm (8,3") hosszú tengely
- Újratervezett markolat, 70°-os hajlással a csukló kifáradása ellen
- Kiegészítő oldalfogantyú
- 3 különböző becsavarási és kicsavarási teljesítmény
- Levegőelvezetés a ház alsó részén
- Kiváló súly/teljesítmény arány

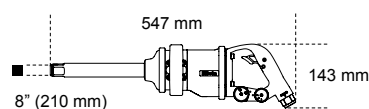
Üresjárat fordulatszám	ford./perc	6.000
Ütőmechanizmus		Dupla
Legnagyobb nyomaték	Nm	2441
Csavar/anya méret	CI 8.8	M36●55mm
Csavar/anya méret	CI 12.9	M30●46mm
Levegőcsatlakozó	GAS	1/2"
Üzemi nyomás	bar	6,2
Levegőcső belső Ø	mm	13
Átlagos levegőfogyasztás	l/min	280

7,1 kg

Csúszókalapácsos irányváltós racsn

- Impulzív "rocking dog" mechanizmus kettős kalapáccsal
- Könnyű meghúzás: a csúszókalapácsos rendszer meggátolja a csukló csavarodását a becsavarás végén, és csökkenti a műveleti időt
- Kompakt és erős: az elérhető legnagyobb nyomaték jelentősen meghaladja a hagyományos racsnikkal elérhető értéket
- Ergonomikus gumi markolat



292 mm

12" 136 Nm

1,5 kg

1922P3 019220013 208.026 Ft bruttó **163.800 Ft+áfa**

Szabad fordulatszám	ford./perc	600
Legnagyobb nyomaték	Nm	136
Csavar/anya méret	Cl 8.8	M12●18 mm
Csavar/anya méret	Cl 12.9	M10●16 mm
Levegőcsatlakozó	GAS	1/2"
Üzemi nyomás	bar	6,2
Levegőcső belső Ø	mm	10
Átlagos levegőfogyasztás	l/min	113

MAGAS NYOMATÉKÉRTÉKEK A CSUKLÓ VISSZALÖKÉSE NÉLKÜL



164 mm

14" 68 Nm

600 g

1922P1 019220006 127.127 Ft bruttó **100.100 Ft+áfa**

38" 68 Nm

1922P2 019220010 127.127 Ft bruttó **100.100 Ft+áfa**

Szabad fordulatszám	ford./perc	700
Legnagyobb nyomaték	Nm	68
Csavar/anya méret	Cl 8.8	M10●16 mm
Csavar/anya méret	Cl 12.9	M8●13 mm
Levegőcsatlakozó	GAS	1/2"
Üzemi nyomás	bar	6,2
Levegőcső belső Ø	mm	10
Átlagos levegőfogyasztás	l/min	88

1933IH 019330006 76.073 Ft bruttó **59.900 Ft+áfa**

Nagyteljesítményű egykezes egyenes rúdcsiszoló

- Patron, Ø 3 mm és 6 mm



800 g

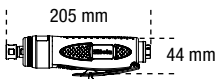

Üresjárat fordulatszám	ford./perc	20.000
Patron	mm	3-6
Motorteljesítmény	kW	0,75
Levegőcsatlakozás	GAS	1/4"
Üzemi nyomás	bar	6,2
Ajánlott tömlő Ø	mm	10
Átlagos levegőfelhasználás	l/perc	370

1942A 019420000 132.461 Ft bruttó **104.300 Ft+áfa**

Levegős fűrés

- Nagy teljesítményű, jól kezelhető
- Alkalmos karosszéria, csövek és kipufogók, alumínium és műanyagok vágásához
- Komplet gumirozott nyél, PVC-bevonatú csatlakozó tömlővel szállítva
- Levegőelvezetés hátul



550 g

Löklet/perc.		10.000
Lökethosszúság	mm	10
Levegőcsatlakozás	GAS	1/4"
Üzemi nyomás	Bar	6,2
Ajánlott tömlő-Ø	mm	8
Átlagos levegőfelhasználás	l/perc	75

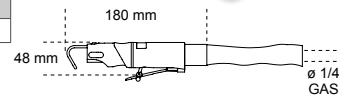

1936/5A 019360025 176.276 Ft bruttó **138.800 Ft+áfa**

Sarokcsiszoló

- Kompakt, jól kezelhető modell
- "Air Governor" a legnagyobb sebesség automatikus kontrollja
- Jobbos/balos
- A meghajtó tengely rögzítése "Spindle Lock"
- Tartozék a tárcsa gyors cseréjéhez
- Különböző pozícióba gyorsan állítható védőtárcsa
- Levegőelvezetés hátul



Ø 125 mm

1,9 kg

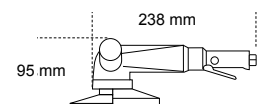

Üresjárat fordulatszám	ford./perc	20.000
Patron	mm	3-6
Motorteljesítmény	kW	0,75
Levegőcsatlakozás	GAS	1/4"
Üzemi nyomás	bar	6,2
Ajánlott tömlő Ø	mm	10
Átlagos levegőfelhasználás	l/min	370

1937 5

019370001

 189.865 Ft bruttó **149.500 Ft+áfa**

Excentercsiszoló mintázott markolattal, kenés nélkül, kompozit anyagból

- Kenés nélkül
- Extrém kompakt és jól kezelhető
- 6-lyukú tépőzáras csiszolótányér
- Motor folyamatos sebességbeállítása
- Markolat lágy, csúszásmentes anyagból
- Elfördíthető csatlakozó a szívórendszer csatlakoztatására
- Irányítható levegőelvezetés

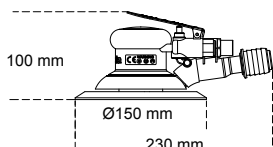

Üresjáratú fordulatszám	ford./perc	12.000
Motor teljesítmény	kW	0,18
Csiszolótányér mérete	mm	150
Patron		5/16"-24
Levegőcsatlakozás	GAS	1/4"
Üzemi nyomás	Bar	6,2
Ajánlott tömlő Ø	mm	10
Átlagos levegőfelhasználás	l/perc	170

1946 C4,8

019460006

 256.159 Ft bruttó **201.700 Ft+áfa**

Szegecshúzó automatikus beszívással

- 4,8 - 5,6 - 6,4 - 7,8 mm méretű acél, rozsdamentes acél, alumínium és réz szegecsekkel történő használata
- Hegyes kúpcsőr
- Nagy teljesítményű és könnyen kezelhető, kompozit anyagból készült markolattal
- Szártartó tartállyal és kenővízzel szállítjuk

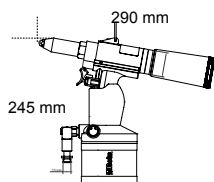

Anyag/Popszegecs	2,4	3,2	4	4,8
réz	✓	✓	✓	✓
alumínium	✓	✓	✓	✓
acél	✓	✓	✓	✓
nemesacél	✓	✓	✓	✓

Húzóerő	N	8.900
Lökethossz	mm	15
Legnagyobb szegecs átmérő	Ø rozsdamentes acél	4,8 mm
Levegőcsatlakozás	GÁS	1/4"
Üzemi nyomás	Bar	6,2
Belső tömlő Ø	mm	10
Levegőfelhasználás	l/ciklus	2,6

1949XS

019490025

NEW!

2.019 Ft bruttó

1.590 Ft+áfa
Lefúvató pisztoly

- Könnyűfém ötvözetből
- A légmennyiség a fej elfordításával szabályozható



Menet	1/4" GAS
Üzemi nyomás	3-8 bar
Maximális üzemi nyomás	10 bar
Üzemeltetési hőmérséklet	-20°C + 70°C

1949U5

019490030

 15.050 Ft bruttó **11.850 Ft+áfa**
Lefúvató pisztoly 5 darab fúvókával

- Csúcsminőségű, ütésálló üvegszálaz anyagból
- 3 acél fúvóka, 100/160/320 mm, karcálló, gumi védősapkával
- 1 db "Turbo" fúvóka üvegszállal erősített műanyagból, biztonsági sapkával
- 1 db forgatható fúvóka, 100 mm, üvegszállal erősített műanyagból
- Gyorscsatlakozó rendszer

Menetes réz betét	1/4" GAS
Üzemi nyomás	10 bar
Üzemi nyomás	15 bar
Átlagos levegőfelhasználás	280 l/perc
Üzemi hőmérséklet	-10°C + 85°C



- NAGY ELLENÁLLÁSÚ NITRIL GUMITALP
- SAROK STABILITÁSÁT SEGÍTŐ ALÁTÁMASZTÁS
- ÁTSZÚRÓDÁS ELLEN VÉDŐ KÖZTALP

NEW!

7371V

43.498 Ft bruttó **34.250 Ft+áfa**

0-Gravity mesh cipő, nagy légáteresztő képességű

A fluoreszkáló szín és a magával ragadó mérnöki tervezés egy csipetnyi innovációt kölcsönöz a cipőnek.

- Hagyományos fűzés
- Széles fejrész

EU	UK	🖨️
38	5	073710038
39	6	073710039
40	6,5	073710040
41	7	073710041
42	8	073710042
43	9	073710043
44	10	073710044
45	10,5	073710045
46	11	073710046
47	12	073710047
48	13	073710048



7372B

47.943 Ft bruttó **37.750 Ft+áfa**

0-Gravity jól szellőző mesh szövet cipő, TPU betétekkel

- Sarok stabilitását segítő alátámasztás, hagyományos fűzés, szélesített kivitel
- EVA talprész nagy ellenállású nitril gumitalppal

EU	UK	🖨️
38	5	073720038
39	6	073720039
40	6,5	073720040
41	7	073720041
42	8	073720042
43	9	073720043
44	10	073720044
45	10,5	073720045
46	11	073720046
47	12	073720047
48	13	073720048



S1PS HRO FO SR ESD



EN ISO
20345
2022

👤 450 g

S1P HRO SRC



👤 450 g

7352B

41.974 Ft bruttó **33.050 Ft+áfa**

0-Gravity jól szellőző mesh szövet cipő, TPU betétekkel

- Karbonszállal erősített orrvédő
- Áthatolásvédett középtalp kompozit szálból

EU	UK	🖨️
38	5	073520138
39	6	073520139
40	6,5	073520140
41	7	073520141
42	8	073520142
43	9	073520143
44	10	073520144
45	10,5	073520145
46	11	073520146
47	12	073520147
48	13	073520148



7352G

45.593 Ft bruttó **35.900 Ft+áfa**

0-Gravity vízálló mesh szövet cipő, TPU betétekkel

- Karbonszállal erősített orrvédő
- Hagyományos fűzés
- Szélesített kivitel

EU	UK	🖨️
38	5	073520338
39	6	073520339
40	6,5	073520340
41	7	073520341
42	8	073520342
43	9	073520343
44	10	073520344
45	10,5	073520345
46	11	073520346
47	12	073520347
48	13	073520348



S1P HRO SRC



👤 450 g

S1P HRO SRC ESD



👤 450 g

- NAGY ELLENÁLLÁSÚ NITRIL GUMITALP
- SAROK STABILITÁSÁT SEGÍTŐ ALÁTÁMASZTÁS
- ÁTSZÜRÖDÉS ELLEN VÉDŐ KÖZTALP

7354N

42.799 Ft bruttó **33.700 Ft+áfa**

0-Gravity vízálló mesh szövet cipő, TPU betétekkel

- Karbonszállal erősített orrvédő
- Áthatolásvédett középtalp kompozit szálból

S3 HRO SRC ESSENTIAL **460 g**



EU	UK	📄
38	5	073540038
39	6	073540039
40	6,5	073540040
41	7	073540041
42	8	073540042
43	9	073540043
44	10	073540044
45	10,5	073540045
46	11	073540046
47	12	073540047
48	13	073540048

7381N

60.262 Ft bruttó **47.450 Ft+áfa**

0-Gravity magas kopásállóságú szövetből készült vízálló cipő, TPU betétekkel

- Kompozit orrvédő
- Kompozitszálás, áthatolásbiztos betét

VÍZÁLLÓ



EU	UK	📄
38	5	073810038
39	6	073810039
40	6,5	073810040
41	7	073810041
42	8	073810042
43	9	073810043
44	10	073810044
45	10,5	073810045
46	11	073810046
47	12	073810047
48	13	073810048

S3 HRO SRC WR



500 g

7382N

67.501 Ft bruttó **53.150 Ft+áfa**

0-Gravity magas kopásállóságú szövetből készült vízálló bokacipő, TPU betétekkel

- Kompozit orrvédő
- Kompozitszálás, áthatolásbiztos betét

VÍZÁLLÓ



EU	UK	📄
38	5	073820038
39	6	073820039
40	6,5	073820040
41	7	073820041
42	8	073820042
43	9	073820043
44	10	073820044
45	10,5	073820045
46	11	073820046
47	12	073820047
48	13	073820048

S3 HRO SRC WR



550 g

7356G

47.371 Ft bruttó **37.300 Ft+áfa**

0-Gravity ultrakönnyű vízlepergető mikroszálalás cipő

- Karbonszállal erősített orrvédő
- Áthatolásvédett középtalp kompozit szálból



EU	UK	📄
38	5	073560038
39	6	073560039
40	6,5	073560040
41	7	073560041
42	8	073560042
43	9	073560043
44	10	073560044
45	10,5	073560045
46	11	073560046
47	12	073560047
48	13	073560048

S3 HRO SRC



460 g

7357G

52.769 Ft bruttó **41.550 Ft+áfa**

0-Gravity ultrakönnyű vízlepergető mikroszálalás bokacipő

- Karbonszállal erősített orrvédő
- Áthatolásvédett középtalp kompozit szálból



EU	UK	📄
38	5	073570038
39	6	073570039
40	6,5	073570040
41	7	073570041
42	8	073570042
43	9	073570043
44	10	073570044
45	10,5	073570045
46	11	073570046
47	12	073570047
48	13	073570048

S3 HRO SRC



480 g

ACTIVE

• **KOMPOZIT ORRVÉDŐ**
• **ÁTHATOLÁSVÉDETT KÖZÉPTALP KOMPOZIT SZÁLBÓL**



7316NG

35.116 Ft bruttó **27.650 Ft+áfa**

Jól szellőző hálós hasítottbőr cipő, a sarok stabilitását segítő alátámasztással

S1P SRC ESD



EU	UK	
35	2,5	073160635
36	3,5	073160636
37	4,5	073160637
38	5	073160638
39	6	073160639
40	6,5	073160640
41	7	073160641
42	8	073160642
43	9	073160643
44	10	073160644
45	10,5	073160645
46	11	073160646
47	12	073160647
48	13	073160648

7316NB

35.116 Ft bruttó **27.650 Ft+áfa**

Jól szellőző hálós hasítottbőr cipő, a sarok stabilitását segítő alátámasztással

S1P SRC ESD



EU	UK	
35	2,5	073160735
36	3,5	073160736
37	4,5	073160737
38	5	073160738
39	6	073160739
40	6,5	073160740
41	7	073160741
42	8	073160742
43	9	073160743
44	10	073160744
45	10,5	073160745
46	11	073160746
47	12	073160747
48	13	073160748

7317NA

31.115 Ft bruttó **24.500 Ft+áfa**

Perforált hasítottbőr cipő, a sarokrésznél mikroszálás erősítéssel

S1P SRC



EU	UK	
35	2,5	073170135
36	3,5	073170136
37	4,5	073170137
38	5	073170138
39	6	073170139
40	6,5	073170140
41	7	073170141
42	8	073170142
43	9	073170143
44	10	073170144
45	10,5	073170145
46	11	073170146
47	12	073170147
48	13	073170148

7322SA

34.608 Ft bruttó **27.250 Ft+áfa**

Magas kopásállóságú szövetcipő

S3 SRC



EU	UK	
35	2,5	073220435
36	3,5	073220436
37	4,5	073220437
38	5	073220438
39	6	073220439
40	6,5	073220440
41	7	073220441
42	8	073220442
43	9	073220443
44	10	073220444
45	10,5	073220445
46	11	073220446
47	12	073220447
48	13	073220448

7320NA

33.020 Ft bruttó **26.000 Ft+áfa**

Vízálló nubuk cipő, kopásgátló erősítéssel az orr részen

S3 SRC



EU	UK	
35	2,5	073200435
36	3,5	073200436
37	4,5	073200437
38	5	073200438
39	6	073200439
40	6,5	073200440
41	7	073200441
42	8	073200442
43	9	073200443
44	10	073200444
45	10,5	073200445
46	11	073200446
47	12	073200447
48	13	073200448

7321NA

34.163 Ft bruttó **26.900 Ft+áfa**

Vízálló nubuk cipő, gyorskioldással és kopásgátló erősítéssel az orr részen

S3 RS SRC



EU	UK	
35	2,5	073210435
36	3,5	073210436
37	4,5	073210437
38	5	073210438
39	6	073210439
40	6,5	073210440
41	7	073210441
42	8	073210442
43	9	073210443
44	10	073210444
45	10,5	073210445
46	11	073210446
47	12	073210447
48	13	073210448

GYORSKIOLDÁSSAL

FLEX

• KOMPOZIT ORRVÉDŐ
• KOMPOZITSZÁLAS, ÁTHATOLÁSBIZTOS BETÉT
• KOPÁSGÁTLÓ BETÉT AZ ORR RÉSZEN



7212B

23.876 Ft bruttó **18.800 Ft+áfa**

Perforált hasítottbőr cipő,
mesh betéttel



S1P SRC ESD



490 g

EU	UK	Ábrák
35	2,5	072120235
36	3,5	072120236
37	4,5	072120237
38	5	072120238
39	6	072120239
40	6,5	072120240
41	7	072120241
42	8	072120242
43	9	072120243
44	10	072120244
45	10,5	072120245
46	11	072120246
47	12	072120247
48	13	072120248

7212G

26.861 Ft bruttó **21.150 Ft+áfa**

Perforált hasítottbőr cipő



S1P SRC ESD



490 g

EU	UK	Ábrák
35	2,5	072120335
36	3,5	072120336
37	4,5	072120337
38	5	072120338
39	6	072120339
40	6,5	072120340
41	7	072120341
42	8	072120342
43	9	072120343
44	10	072120344
45	10,5	072120345
46	11	072120346
47	12	072120347
48	13	072120348

7213G

26.924 Ft bruttó **21.200 Ft+áfa**

Perforált hasítottbőr cipő,
jól szellőző mesh betétekkel



NAGY
LÉGÁTERESZTŐ
KÉPESSÉG

S1P SRC ESD



490 g

EU	UK	Ábrák
35	2,5	072130135
36	3,5	072130136
37	4,5	072130137
38	5	072130138
39	6	072130139
40	6,5	072130140
41	7	072130141
42	8	072130142
43	9	072130143
44	10	072130144
45	10,5	072130145
46	11	072130146
47	12	072130147
48	13	072130148

7214G

30.607 Ft bruttó **24.100 Ft+áfa**

Vízálló action nubuk cipő,
kopásgátló betéttel az orr részen



S3 SRC ESD



500 g

EU	UK	Ábrák
35	2,5	072140235
36	3,5	072140236
37	4,5	072140237
38	5	072140238
39	6	072140239
40	6,5	072140240
41	7	072140241
42	8	072140242
43	9	072140243
44	10	072140244
45	10,5	072140245
46	11	072140246
47	12	072140247
48	13	072140248

7218G

32.004 Ft bruttó **25.200 Ft+áfa**

Vízálló action nubuk bokacipő,
gyorskioldással és kopásgátló
betéttel az orr részen



S3 SRC RS ESD



550 g

GYORSKIOLDÁSSAL

EU	UK	Ábrák
35	2,5	072180135
36	3,5	072180136
37	4,5	072180137
38	5	072180138
39	6	072180139
40	6,5	072180140
41	7	072180141
42	8	072180142
43	9	072180143
44	10	072180144
45	10,5	072180145
46	11	072180146
47	12	072180147
48	13	072180148

HEAVY DUTY

- KOPÁSGÁTLÓ BETÉT A SAROKRÉSZEN ÉS MEGERŐSÍTŐ POLIURETÁN LÁBFEJFEDŐ BORÍTÁS
- ÜVEGSZÁLAS TALPBETÉT
- KOMPOZIT SZÁLASANYAGBÓL KÉSZÜLT ÁTHATOLÁSBIZTOS TALPBETÉT

EN ISO 20345 2011



7293HM

63.373 Ft bruttó **49.900 Ft+áfa**

Faggyúzott full-grain bőrcipő nagyteljesítményű VIBRAM® talpfelülettel, kopásálló betéttel a saroknál, és poliuretán orrvédővel

EU	UK	📄
39	6	072930639
40	6,5	072930640
41	7	072930641
42	8	072930642
43	9	072930643
44	10	072930644
45	10,5	072930645
46	11	072930646
47	12	072930647
48	13	072930648

S3 HRO HI SRC



7294HM

67.437 Ft bruttó **53.100 Ft+áfa**

Faggyúzott full-grain bőr félcipő nagyteljesítményű VIBRAM® talpfelülettel, kopásálló betéttel a saroknál, és poliuretán orrvédővel

EU	UK	📄
39	6	072940639
40	6,5	072940640
41	7	072940641
42	8	072940642
43	9	072940643
44	10	072940644
45	10,5	072940645
46	11	072940646
47	12	072940647
48	13	072940648

S3 HRO HI SRC



TREKKING

- ÁTHATOLÁSVÉDETT KÖZÉPTALP KOMPOZIT SZÁLBÓL

EN ISO 20345 2011



7249GK

22.098 Ft bruttó **17.400 Ft+áfa**

Hasítottbőr bokacipő nylon betétekkel, gyorskioldással és poliuretán erősítésű orrvédő borítással

EU	UK	📄
35	2,5	072490235
36	3,5	072490236
37	4,5	072490237
38	5	072490238
39	6	072490239
40	6,5	072490240
41	7	072490241
42	8	072490242
43	9	072490243
44	10	072490244
45	10,5	072490245
46	11	072490246
47	12	072490247
48	13	072490248

S1P RS SRC



GYORSKIOLDÁSSAL

7236BK

25.464 Ft bruttó **20.050 Ft+áfa**

Action nubuk bőr bokacipő, vízálló, gyorskioldással és poliuretán erősítésű orrvédő borítással

EU	UK	📄
35	2,5	072360335
36	3,5	072360336
37	4,5	072360337
38	5	072360338
39	6	072360339
40	6,5	072360340
41	7	072360341
42	8	072360342
43	9	072360343
44	10	072360344
45	10,5	072360345
46	11	072360346
47	12	072360347
48	13	072360348

S3 RS SRC



GYORSKIOLDÁSSAL

7238WR

35.497 Ft bruttó **27.950 Ft+áfa**

Hasítottbőr bokacipő nylon betétekkel, nagyellenállású gumitalp és gyorskioldás, vízálló cipő

- Acél orrvédő

VÍZÁLLÓ



S3 HRO RS WR SRC

GYORSKIOLDÁSSAL

EU	UK	📄
35	2,5	072380235
36	3,5	072380236
37	4,5	072380237
38	5	072380238
39	6	072380239
40	6,5	072380240
41	7	072380241
42	8	072380242
43	9	072380243
44	10	072380244
45	10,5	072380245
46	11	072380246
47	12	072380247
48	13	072380248

EASY PLUS

• **KOMPOZIT ORRVÉDŐ**
• **ÁTHATOLÁSVÉDETT KÖZÉPTALP KOMPOZIT SZÁLBÓL**



7220PEK

22.924 Ft bruttó **18.050 Ft+áfa**

Mérsékeltén vízálló bőrcipő, nylon betétekkel és kopásálló betéttel az orr részen

S3 SRC



EU	UK	
35	2,5	072200235
36	3,5	072200236
37	4,5	072200237
38	5	072200238
39	6	072200239
40	6,5	072200240
41	7	072200241
42	8	072200242
43	9	072200243
44	10	072200244
45	10,5	072200245
46	11	072200246
47	12	072200247
48	13	072200248

7221PEK

24.448 Ft bruttó **19.250 Ft+áfa**

Mérsékeltén vízálló bőr bokacipő, gyorskioldással, nylon betétekkel és kopásálló betéttel az orr részen

S3 RS SRC



EU	UK	
35	2,5	072210235
36	3,5	072210236
37	4,5	072210237
38	5	072210238
39	6	072210239
40	6,5	072210240
41	7	072210241
42	8	072210242
43	9	072210243
44	10	072210244
45	10,5	072210245
46	11	072210246
47	12	072210247
48	13	072210248

GYORSKIOLDÁSSAL

7222PEK

24.130 Ft bruttó **19.000 Ft+áfa**

Perforált hasítottbőr cipő, jól szellőző mesh betétekkel

S1P SRC



EU	UK	
35	2,5	072220135
36	3,5	072220136
37	4,5	072220137
38	5	072220138
39	6	072220139
40	6,5	072220140
41	7	072220141
42	8	072220142
43	9	072220143
44	10	072220144
45	10,5	072220145
46	11	072220146
47	12	072220147
48	13	072220148

7223PEK

24.257 Ft bruttó **19.100 Ft+áfa**

Hasított bőr cipő, jól szellőző mesh betétekkel és kopásálló betéttel az orr részen

S1P SRC



EU	UK	
35	2,5	072230135
36	3,5	072230136
37	4,5	072230137
38	5	072230138
39	6	072230139
40	6,5	072230140
41	7	072230141
42	8	072230142
43	9	072230143
44	10	072230144
45	10,5	072230145
46	11	072230146
47	12	072230147
48	13	072230148



**MUNKAVÉDELMI CIPŐ
ÉS MUNKARUHÁZAT**

BASIC

7241CK

18.479 Ft bruttó **14.550 Ft+áfa**

Mérsékeltén vízálló bőrcipő



S3 SRC

EU	UK	Image
35	2,5	072411535
36	3,5	072411536
37	4,5	072411537
38	5	072411538
39	6	072411539
40	6,5	072411540
41	7	072411541
42	8	072411542
43	9	072411543
44	10	072411544
45	10,5	072411545
46	11	072411546
47	12	072411547
48	13	072411548

7243CK

17.971 Ft bruttó **14.150 Ft+áfa**

Mérsékeltén vízálló bokacipő gyorskioldással

GYORSKIOLDÁSSAL



S3 RS SRC

EU	UK	Image
35	2,5	072431335
36	3,5	072431336
37	4,5	072431337
38	5	072431338
39	6	072431339
40	6,5	072431340
41	7	072431341
42	8	072431342
43	9	072431343
44	10	072431344
45	10,5	072431345
46	11	072431346
47	12	072431347
48	13	072431348

7245BK

19.368 Ft bruttó **15.250 Ft+áfa**

Mérsékeltén vízálló fűzős "hegesztő" bokacipő gyorskioldással és tépőzáras első védőnyelvvel



S3 RS SRC

EU	UK	Image
35	2,5	072451235
36	3,5	072451236
37	4,5	072451237
38	5	072451238
39	6	072451239
40	6,5	072451240
41	7	072451241
42	8	072451242
43	9	072451243
44	10	072451244
45	10,5	072451245
46	11	072451246
47	12	072451247
48	13	072451248

7246BK

17.717 Ft bruttó **13.950 Ft+áfa**

Perforált hasítottbőr cipő



S1P SRC

EU	UK	Image
35	2,5	072461235
36	3,5	072461236
37	4,5	072461237
38	5	072461238
39	6	072461239
40	6,5	072461240
41	7	072461241
42	8	072461242
43	9	072461243
44	10	072461244
45	10,5	072461245
46	11	072461246
47	12	072461247
48	13	072461248

GYORSKIOLDÁSSAL

7422P

5.588 Ft bruttó **4.400 Ft+áfa**

2 pár újrahaznosított frottírból készült magasszárú zokni

EU	Image	Image
39-42	M	074220102
43-46	L	074220104

NEW!



7426P

5.194 Ft bruttó **4.090 Ft+áfa**

2 pár maxi sneaker pamut zokni frottír talprésszel

EU	Image	Image
39-42	M	074260102
43-46	L	074260104

NEW!



7430T

6.693 Ft bruttó **5.270 Ft+áfa**

3 pár sneaker zokni újrahaznosított pamutból

EU	Image	Image
39-42	M	074300202
43-46	L	074300204

NEW!



7818G

25.718 Ft bruttó **20.250 Ft+áfa**

**Sokzsebes munkanadrág
elasztikus szövet betétekkel**



SZÜRKE

XS	46	078180000
S	48	078180001
M	50	078180002
L	52	078180003
XL	54	078180004
XXL	56	078180005
XXXL	58	078180006

- T/C vászon, 65% poliészter, 35% pamut, 260 g/m²
- Rugalmas szövetbetétek, 90% nylon, 10% spandex; 260 g/m²
- Térdvédő zsebek és lábszárak, megerősített 300D poliészter

ERŐS

A poliészter és pamut keveréke tartós viseletet biztosít. A térdeken és a lábszár alján található kopásgátló betétek hozzáadása további fokozott szilárdságot jelent.

KÉNYELEM ÉS KOMFORT

A belső lábszár részen lévő rugalmas betétek hozzáadása, figyelemre méltóan kényelmes nadrágot eredményeznek. Az apró részletek, cipzáros zsebek és a coltstoktartó zseb a legigényesebb szakemberek számára is egyedülállóan komfortos munkavégzést biztosít.

7818CM

27.178 Ft bruttó **21.400 Ft+áfa**

**Sokzsebes munkanadrág, tartós,
kényelmes és praktikus, egyedi
terepszínű design**



TEREPSZÍNŰ SZÜRKE

XS	46	078180300
S	48	078180301
M	50	078180302
L	52	078180303
XL	54	078180304
XXL	56	078180305
XXXL	58	078180306

7819G

26.607 Ft bruttó **20.950 Ft+áfa**

**Sokzsebes munkanadrág, levehető
lengőzsebekkel**

T/C vászon, 260 g/m², szürke 300D poliészterrel erősített térdvédő zsebek és lábszárak, magas szakítószilárdságú ülőrész és elasztikus szövet betét a szár belső oldalán és a derékrészen a mozgás megkönnyítésének érdekében



XS	46	078190000
S	48	078190001
M	50	078190002
L	52	078190003
XL	54	078190004
XXL	56	078190005
XXXL	58	078190006



NEW!

PRAKTIKUS

A poliészter és pamut keveréke tartós viseletet biztosít. A nadrágon 14 zseb található. Az apró részletek, a levehető zsebek és a coltstoktartó zseb a legigényesebb szakemberek számára is egyedülállóan komfortos munkavégzést biztosítanak.

ERŐS

A poliészter és pamut keveréke tartós viseletet biztosít. A térdeken és a lábszár alján található kopásgátló betétek hozzáadása további fokozott szilárdságot jelent.

KÉNYELEM

A szár belső oldalán és a derékrészen alkalmazott elasztikus betéteknek köszönhetően a nadrág rendkívül kényelmes.

7600N

28.385 Ft bruttó **22.350 Ft+áfa**

**Elasztikus szövetből készült
„work trekking” nadrág**

- 90% nejlón, 10% elasztikus szövet, 265 g/m², fekete



**TREKKING
HEAVY
SLIM FIT**

XS	46	076000100
S	48	076000101
M	50	076000102
L	52	076000103
XL	54	076000104
XXL	56	076000105
XXXL	58	076000106

PÁRATLANUL KÉNYELEMES

Az elasztikus könnyű szövet minden mozdulatnál tökéletesen illeszkedik, így mindenkor maximálisan kényelmes viseletet biztosít. Formázott térdrészt a nagyobb kényelemért.

ERŐS ÉS TARTÓS

A rendkívül ellenálló elasztikus szövetnek köszönhetően a nadrág még ellenállóbb és tartósabb.

DESIGN ÉS PRAKTIKUS

A kényelmes viseletet a letisztult formával ötvöző „work trekking” nadrágokra a túraruházatok által ihletett innovatív design jellemző.

7610N

27.496 Ft bruttó **21.650 Ft+áfa**

**Elasztikus szövetből készült KÖNNYŰ
„work trekking” nadrág**

- 90% nejlón, 10% elasztikus szövet, 140 g/m², fekete



**TREKKING
LIGHT
SLIM FIT**

XS	46	076100100
S	48	076100101
M	50	076100102
L	52	076100103
XL	54	076100104
XXL	56	076100105
XXXL	58	076100106

7650

 37.021 Ft bruttó **29.150 Ft+áfa**
Sokzsebes elasztikus munkanadrág

- Elasztikus szövet, 90% nejlon, 10% spandex, 260 g/m²
- 600D poliészterrel erősített térdvédőzsebek, hátsózsebek és lábszárak
- Slim fit
- Magas szakítószilárdságú ülőrész
- A magasabb hátsó derékrész jobban védi a derekat
- Két nagy elülső zseb, az egyik kis zseb vízszintes cipzárral
- Két hátsó zseb tépőzárral
- Bal száron nagy tépőzárás zseb és cipzáras függőleges zseb
- Jobb száron elől vízszintes cipzárás zseb
- Nagy térdvédőzsebek tépőzárral
- Colstoktartó zseb és kalapácstartó fül

HEAVY

XS	46	076500000
S	48	076500001
M	50	076500002
L	52	076500003
XL	54	076500004
XXL	56	076500005
XXXL	58	076500006

7660G

 31.814 Ft bruttó **25.050 Ft+áfa**
Sokzsebes elasztikus munkanadrág, könnyített kivitel

- Elasztikus szövet, 86% nejlon, 14% spandex, 140 g/m²
- 300D poliészterrel erősített térdvédőzsebek és hátsózsebek
- A magasabb hátsó derékrész jobban védi a derekat
- Két nagy elülső cipzárás zseb

LIGHT

XS	46	076600000
S	48	076600001
M	50	076600002
L	52	076600003
XL	54	076600004
XXL	56	076600005
XXXL	58	076600006

7850G

 18.479 Ft bruttó **14.550 Ft+áfa**
Cargo munkanadrág

100% pamut, 240 g/m², oldalt gumírozott derékrész, nagy oldalzsebek fényvisszaverő betétekkel szürke, fluoreszkáló zöld részekkel, Slim fit

NEW!
KLASSZIKUS, EGYBEN DIVATOS KÜLSŐ

Az egyszerű, letisztult vonalak és az apró részletek miatt ez a nadrág munkában és szabadidőben egyaránt ideális választás.

KÉNYELMES

A 100% pamutból készült anyagot és az elasztikus derékrészt kifejezetten úgy terveztük, hogy minden munkavégzési helyzetben páratlanul kényelmes és praktikus legyen.

PRAKTIKUS

A zsebekre és elhelyezésükre fordított különleges figyelem eredménye a testhezálló, mégis rendkívül praktikus nadrág.

SLIM FIT

XS	46	078500100
S	48	078500101
M	50	078500102
L	52	078500103
XL	54	078500104
XXL	56	078500105
XXXL	58	078500106
XXXXL	60	078500107

7642G

 11.862 Ft bruttó **9.340 Ft+áfa**

Kerek nyakú, hosszú ujjú felső, 240 g/m², 60% pamut, 40% poliészter, melange szürke – fekete betétekkel

KÉNYELMES

A puha, meleg anyag egyedi kényelmet biztosít a munka során. A bordás elasztikus nyaknak, mandzsettáknak és alsó résznek köszönhetően még praktikusabb a viselete.

MODERN MEGJELENÉS

A színes varratok, valamint a fluoreszkáló és fényvisszaverő részek egyedi és stílusos megjelenést kölcsönöznek.

NEW!

XS	076420000
S	076420001
M	076420002
L	076420003
XL	076420004
XXL	076420005
XXXL	076420006



7665

 18.479 Ft bruttó **14.550 Ft+áfa**
**Hosszú ujjú kapucnis felső,
hosszú cipzáras**

- 60% pamut, 40% poliészter, 280 g/m²
- Rugalmas mandzsetták
- Két nagy cipzáros zseb a derékrészen
- Független cipzáros zseb a mellrészen
- Kerek húzószinóros kapucni

FEKETE
7665N
TOP
line

SZÜRKE
7665G
FEKETE SZÜRKE

	FEKETE	SZÜRKE
XS	076650000	076650100
S	076650001	076650101
M	076650002	076650102
L	076650003	076650103
XL	076650004	076650104
XXL	076650005	076650105
XXXL	076650006	076650106

7637G

 32.258 Ft bruttó **25.400 Ft+áfa**
**Hosszú ujjú felső, softshell anyagú
betétekkel, modern megjelenés, ami
minden helyzetben kényelmes és
meleg tart**

- Hosszú ujjú, kapucnis felső, hosszú cipzáras, 250 g/m²
- Polár, 100% poliészter, 100D softshell anyagú betétek, 270 g/m²

VÉDELEM

A felhasznált anyag kényelmes és meleg, így munka közben is véd a hideg ellen.

KÉNYELMES ÉS TARTÓS

Ergonomikus, slim design. Igazán kényelmes és praktikus viselet.

A softshell betéteknek köszönhetően még strapabíróbb és tartósabb.

MODERN MEGJELENÉS

A letisztult designnak és a két különböző anyag kombinációjának köszönhetően munkához és szabadidős tevékenységekhez egyaránt ideális viselet.



	FEKETE	SZÜRKE
XS	076370000	
S	076370001	
M	076370002	
L	076370003	
XL	076370004	
XXL	076370005	
XXXL	076370006	

7636N

 10.503 Ft bruttó **8.270 Ft+áfa**
**Mikropolár pulóver rövid cipzárral,
180 g/m² fekete, fényvisszaverő részekkel**

EGYSZERŰ, LETISZTULT VONALAK A fekete szín és a fényvisszaverő részek eredménye a letisztult stílus, ami lehetővé teszi, hogy a pulóvert a Beta tetszőleges ruházatával kombináljuk.

KÉNYELEM ÉS VÉDELEM

A rendkívül könnyű polár anyag eredménye egy nagyon kényelmes és testhezálló munkaruha, amely a hideg ellen is kiválóan véd.

NEW!

	FEKETE	SZÜRKE
XS	076360500	
S	076360501	
M	076360502	
L	076360503	
XL	076360504	
XXL	076360505	
XXXL	076360506	

7654N

 17.971 Ft bruttó **14.150 Ft+áfa**
Elastikus mikropolár pulóver rövid cipzárral

- 180 g



XS	076540000
S	076540001
M	076540002
L	076540003
XL	076540004
XXL	076540005
XXXL	076540006

7657N

 22.733 Ft bruttó **17.900 Ft+áfa**
Elastikus polár pulóver hosszú cipzárral

- 280 g
- Két nagy derékszab cipzárral



- 95% poliészter, 5% spandex
- Rugalmas mandzsetták
- Mellzseb függőleges cipzárral
- Poliészter betétek a mellkason, zseben és a karon

XS	076570000
S	076570001
M	076570002
L	076570003
XL	076570004
XXL	076570005
XXXL	076570006

7750N

 29.337 Ft bruttó **23.100 Ft+áfa**
NEW!
Bomber munkadzseki, sokzsebes, 100% poliészter, 100% poliészter vattázás, 120 g/m², fekete
VÉDELEM

A 100% poliészter anyag és vattázás ebben az egyszerű, de praktikus darabban egyszerre valósít meg kiemelkedően tartós viseletet és hideg elleni védelmet.

PRAKTIKUS

A mell- és derékrészen elhelyezett két-két zseb optimális megoldás, mely praktikus és funkcionális ruhadarabot eredményez. **TESTRESZABHATÓSÁG**

A dzseki könnyen logózható a belső nyílásnak köszönhetően.



XS	077500000
S	077500001
M	077500002
L	077500003
XL	077500004
XXL	077500005
XXXL	077500006
XXXXL	077500007

7670G

 34.481 Ft bruttó **27.150 Ft+áfa**
Oxford PU bevonatú vízálló dzseki, 300D poliészter, szürke

- Külső: 100% poliészter
- Belső: 100% poliészter
- PU-bevonatú (vízállóság: max. 2 000 mm, páraáteresztő képesség: 2 000 mvp)
- Zsinórral összehúzható, levehető kapucni



S	076700001
M	076700002
L	076700003
XL	076700004
XXL	076700005
XXXL	076700006

7673NG

 30.925 Ft bruttó **24.350 Ft+áfa**
Munkamellény, GRAFÉN béléssel, 80 g/m²

- Külső: elülső rész és vállak: softshell anyag - 96% poliészter, 4% spandex
- hátrész: 100% nejlon 20D
- Belső: 100% poliészter



S	076730001
M	076730002
L	076730003
XL	076730004
XXL	076730005
XXXL	076730006

7780QN

 42.545 Ft bruttó **33.500 Ft+áfa**
**Kapucnis, vízálló
bomber munkadzseki
kétféle
anyagból**

S	077800201
M	077800202
L	077800203
XL	077800204
XXL	077800205
XXXL	077800206

7579QN

 26.480 Ft bruttó **20.850 Ft+áfa**
**Sokzsebes munkamellény kétféle
anyagból**

S	075790201
M	075790202
L	075790203
XL	075790204
XXL	075790205
XXXL	075790206



- Külső mell- és hátrész anyaga: 100% 300D nejlón, vízálló és tartós
- Vállrész, ujjak és kapucni: softshell - , 96% poliészter, 4% spandex
- Belső anyag: 100% poliészter
- Vattázás: 100% poliészter

VÉDELEM

A mell- és hátrészen használt hagyományos nejlónanyagot a vállrészen, ujjakon és a kapucnin softshell betétek egészítik ki, így a dzseki még inkább víz- és szélálló.

DESIGN ÉS INNOVÁCIÓ

A két anyag és szín – szürke és fekete – kombinációja az új, steppelt kivittel együtt munkához és szabadidőben is ideális innovatív, modern ruhadarabot eredményezett.

- 97% PAMUT, 3% ELASZTIKUS SZÖVET, 220 G/M²
- SZÜRKE, FÉNYVISSZAVERÓ SZÜRKE BETÉTEKKEL

7930MG

 18.479 Ft bruttó **14.550 Ft+áfa**
**Sokzsebes munkanadrág
100% pamut,
szürke**

- Tépzárás térdvédőbetétek

NEW!

XS	079300400
S	079300401
M	079300402
L	079300403
XL	079300404
XXL	079300405
XXXL	079300406

7931MG

 14.542 Ft bruttó **11.450 Ft+áfa**
Sokzsebes bermuda munkanadrág
NEW!

- Gumírozott derékrész
- Két nagy elülső zseb
- Két hátsó zseb tépzárral
- Nagy első zsebek tépzárral
- Tépzárás térdvédőbetétek
- Kulcstartó gyűrű a derékon
- Hátsó rész Beta logóval
- Fényvisszaverő logó a bal zseben



XS	079310400
S	079310401
M	079310402
L	079310403
XL	079310404
XXL	079310405
XXXL	079310406

7935MG

 36.195 Ft bruttó **28.500 Ft+áfa**
Overál

- Elöl kettős cipzár
- Tépzárás nyakrész
- Tépzárás állítható mandzsetta
- Két hátsó zseb tépzárral

XS	079350400
S	079350401
M	079350402
L	079350403
XL	079350404
XXL	079350405
XXXL	079350406

7937MG

 17.272 Ft bruttó **13.600 Ft+áfa**
Munkamellény

- Elöl cipzáros, rejtett tépzárral
- Oxford poliészter/PU kopásálló betétek, 220 g/m²
- Mellzseb tépzárral, tolltartó zseb
- Derékrésznél nagy zsebek tépzárral
- Állítható tépzárás derékrész

NEW!

XS	079370400
S	079370401
M	079370402
L	079370403
XL	079370404
XXL	079370405
XXXL	079370406



EASY CANVAS 260 g

• T/C VÁSZON, 65% POLIÉSZTER,
35% PAMUT, 260 G/M²



7900G

20.828 Ft bruttó **16.400 Ft+áfa**

Munkanadrág

- Oxford poliészter/PU betétek és térdvédő, 220 g/m²
- Két nagy elülső zseb, tépőzáras kis szerszámossal

Méret	XS	S	M	L	XL	XXL	XXXL	XXXXL
Ár	46	48	50	52	54	56	58	60
Ár	079000800	079000801	079000802	079000803	079000804	079000805	079000806	079000807



7901G

17.590 Ft bruttó **13.850 Ft+áfa**

Bermuda munkanadrág

- Oxford poliészter/PU betétek és térdvédő, 220 g/m²

- Fémcipzár
- Két nagy elülső zseb, tépőzáras kis szerszámossal
- Bal oldalon nagy tépőzáras zseb, mobiltelefontartó zseb és azonosító kártya tartóbetét
- Háton nagy "Oxford" erősítésű zsebek tépőzárral
- Colstoktartó zseb és kalapácstartó fül



Méret	XS	S	M	L	XL	XXL	XXXL	XXXXL
Ár	46	48	50	52	54	56	58	60
Ár	079010800	079010801	079010802	079010803	079010804	079010805	079010806	079010807

7903G

26.353 Ft bruttó **20.750 Ft+áfa**

Kertész nadrág

- Fémcipzár
- Állítható nadrágtartó műanyag gyorscsattal
- Nagy mellzseb tépőzárral

Méret	XS	S	M	L	XL	XXL	XXXL	XXXXL
Ár	079030800	079030801	079030802	079030803	079030804	079030805	079030806	079030807



7905G

33.655 Ft bruttó **26.500 Ft+áfa**

Overall munkaruha

- Tépőzáras állítható mandzsetta
- Elöl tépőzáras rejtett kettős cipzár
- Mellzseb tépőzárral, tolltartó zseb

- T/C vászon, 65% poliészter, 35% pamut, 260 g/m²
- Oxford poliészter/PU betétek és térdvédő, 220 g/m²
- Háton nagy Oxford erősítésű zsebek tépőzárral
 - Rugalmas derékpánt
- Két nagy elülső zseb, tépőzáras kis szerszámossal
- Nagy hátsó "Oxford" zsebekkel, megerősítéssel és pántos záródással
- Colstoktartó zseb és kalapácstartó fül
 - Térdvédőzsebek



Méret	XS	S	M	L	XL	XXL	XXXL	XXXXL
Ár	079050800	079050801	079050802	079050803	079050804	079050805	079050806	079050807

7907G

20.003 Ft bruttó **15.750 Ft+áfa**

Munkamellény

- Oxford poliészter/PU kopásálló betétek, 240 g/m²
- 7 db első zseb a szerszámoknak és 1 db tolltartó zseb
- Cipzáros derékzsebek

Méret	XS	S	M	L	XL	XXL	XXXL	XXXXL
Ár	079070800	079070801	079070802	079070803	079070804	079070805	079070806	079070807



7909G

23.495 Ft bruttó **18.500 Ft+áfa**

Munkadzseki

- Oxford poliészter/PU betétek a könyéken, vállon és az oldalsó zsebekben, 240 g/m²
- Tépőzáras állítható mandzsetta
- Elöl tépőzáras rejtett kettős cipzár
- Állítható derékrész
- Mellzseb tépőzárral, tolltartó zseb és azonosító kártya tartóbetét
- Derékrészénél két nagy patentos zseb

Méret	XS	S	M	L	XL	XXL	XXXL	XXXXL
Ár	079090800	079090801	079090802	079090803	079090804	079090805	079090806	079090807



EASY TWILL 180 g

• T/C TWILL, 65% POLIÉSZTER, 35% PAMUT, 180 G/M²

Beta EASY LIGHT



7860G

18.034 Ft bruttó **14.200 Ft+áfa**

Munkanadrág, könnyített kivitel

- Oxford poliészter/PU betétek és térdvédő, 220 g/m²

XS	46	078600800
S	48	078600801
M	50	078600802
L	52	078600803
XL	54	078600804
XXL	56	078600805
XXXL	58	078600806
XXXXL	60	078600807
5XL	62	078600808



LIGHT

7861G

12.687 Ft bruttó **9.990 Ft+áfa**

Bermuda munkanadrág

- Oxford poliészter/PU betétek, 220 g/m²

- Fémcipzár
- Két nagy elülső zseb, tépőzáras kis szerszamos zseb
- Bal száron nagy tépőzáras zseb, mobiltelefontartó zseb és azonosító kártya tartóbetét
- Hátul nagy Oxford erősítésű zsebek tépőzárral
- Colstoktartó zseb és kalapácstartó fül
- Térdvédőzsebek



LIGHT

XS	46	078610800
S	48	078610801
M	50	078610802
L	52	078610803
XL	54	078610804
XXL	56	078610805
XXXL	58	078610806
XXXXL	60	078610807
5XL	62	078610808

7863G

23.178 Ft bruttó **18.250 Ft+áfa**

Kertész nadrág könnyített kivitel

- Állítható nadrágtartó műanyag gyorscsattal
- Nagy mellzseb, tépőzárral zárható

XS	078630800
S	078630801
M	078630802
L	078630803
XL	078630804
XXL	078630805
XXXL	078630806
XXXXL	078630807
5XL	078630808



LIGHT

7865G

26.607 Ft bruttó **20.950 Ft+áfa**

Overall, könnyített kivitel

- Tépőzáras állítható mandzsetta
- Elöl tépőzáras rejtett kettős cipzár
- Mellzseb tépőzárral, tolltartó zseb

- Oxford poliészter/PU betétek és térdvédő, 220 g/m²
- Elastikus derékrész
- Két nagy elülső zseb, tépőzáras kis szerszamos zseb
- Bal oldalon nagy tépőzáras zseb, mobiltelefontartó zseb és azonosító kártya tartóbetét
- Hátul nagy Oxford erősítésű zsebek tépőzárral
- Colstoktartó zseb és kalapácstartó fül
- Térdvédőzsebek



LIGHT

XS	078650800
S	078650801
M	078650802
L	078650803
XL	078650804
XXL	078650805
XXXL	078650806
XXXXL	078650807
5XL	078650808

7867G

14.986 Ft bruttó **11.800 Ft+áfa**

Munkamellény, könnyített kivitel

- Mellzseb tépőzárral, tolltartó zseb és azonosító kártya tartóbetét
- Derékrésznél nagy zsebek tépőzárral

XS	078670800
S	078670801
M	078670802
L	078670803
XL	078670804
XXL	078670805
XXXL	078670806
XXXXL	078670807
5XL	078670808



LIGHT

7869G

21.209 Ft bruttó **16.700 Ft+áfa**

Munkadzseki, könnyített kivitel

- Oxford poliészter/PU betétek, 220 g/m²
- Tépőzáras állítható mandzsetta
- Elöl tépőzáras rejtett kettős cipzár
- Állítható derékrész
- Mellzseb tépőzárral, tolltartó zseb és azonosító kártya tartóbetét
- Derékrésznél két nagy zseb tépőzárral

XS	078690800
S	078690801
M	078690802
L	078690803
XL	078690804
XXL	078690805
XXXL	078690806
XXXXL	078690807
5XL	078690808



LIGHT

7548M

9.309 Ft bruttó **7.330 Ft+áfa**

Modern nyomatú póló,
100% pamut, 150 g/m²

NEW!



XS	075480400
S	075480404
M	075480401
L	075480402
XL	075480403
XXL	075480405
XXXL	075480406

7548C

9.309 Ft bruttó **7.330 Ft+áfa**

Klasszikus nyomatú póló,
100% pamut, 150 g/m²

NEW!



XS	075480500
S	075480501
M	075480502
L	075480503
XL	075480504
XXL	075480505
XXXL	075480506

9525TR

095250011

NEW!

5.283 Ft bruttó **4.160 Ft+áfa**

Sapka, 50% pamut, 50% poliészter,
hátlalós, műanyag patenttal
állítható, fekete



9526F

095260005

NEW!

198.755 Ft bruttó **156.500 Ft+áfa**

Mini hűtő, F energiasztály,
63 l űrtartalom, fekete



9520P

095200100

NEW!

26.670 Ft bruttó **21.000 Ft+áfa**

Esernyőtartó, horganyzott fém,
lézergravírozott logóval és
csepptálcával, fekete



9563U

095630020

137.668 Ft bruttó **108.400 Ft+áfa**

Ergonómikus irodai fotel

Méretek:

- Háttámla magassága: 97 cm
- Ülőlap mérete: 50 cm x 53 cm
- Teljes magasság: 133-144 cm
- Talp: 35 cm (láb hossza) x 49 cm (magasság)



Beta

R5C55



MODULAR SYSTEM



**Állítsa össze
saját, egyedi
műhelyberendezését!**



 **Beta**
AMBASSADOR

FABIO QUARTARARO



Partnership 2023

2023 MotoGP
World Championship



998016023



A Beta Utensili S.p.A. fenntartja magának a jogot, hogy termékpalettáját, árait előzetes bejelentés nélkül változtassa, illetve módosítsa.
A nyomdai hibákért felelősséget nem vállalunk.

Beta Utensili S.p.A. | via Volta, 18 | 20845 Sovico (MB) | tel +39 039 20771
www.beta-tools.com