

The image features a dark grey background at the top, transitioning into a bright orange background below. In the top left, there are white wireframe drawings of a wrench and a screwdriver. The screwdriver handle has the text '12 DINABETA ZENO RESET' and 'LARGO 220' printed on it. The wrench handle has the number '19' on it. In the bottom left, there is a semi-transparent image of a Beta screwdriver handle with the 'Beta' logo. The Beta logo itself is a stylized orange 'B' inside a square, followed by the word 'Beta' in a bold, sans-serif font.

**Beta**

# 2024

**NAGYKERESKEDELMI  
ÁRJEGYZÉK**

**KIZÁRÓLAG NEM TERMÉSZETES SZEMÉLYNEK MINŐSÜLŐ VÁSÁRLÓK RÉSZÉRE.  
AZ ÁRAK A 27%-OS ÁFA-T NEM TARTALMAZZÁK.  
ÉRVÉNYES: 2025. FEBRUÁR 28-IG.  
A NYOMDAI HIBÁKÉRT FELELŐSÉGET NEM VÁLLALUNK.**

A BETA ÉRTÉKEI  
ELSZÁNTSÁG. ELKÖTELEZETTSÉG. HARMÓNIA. TEHETSÉG.



A Beta-nál a dolgokat csak egyféleképpen csinálhatjuk: jól.

Ez a Beta világa, és ez az elv vezérli mindennapi munkánkat világszerte.  
Ennek során pedig négy alapértékünkre támaszkodunk:

**ELSZÁNTSÁG** hogy egy olasz mesterember által 1923-ban létrehozott, azóta az egész világon ismertté vált és négy generáció óta folyamatosan növekvő vállalkozásba fektessünk és azt folyamatosan megújítsuk.

**ELKÖTELEZETTSÉG** a termékeink minősége iránt, mert minden viszonteladó partnerünk tudja, hogy hatékony kiszolgálásra számíthat, ahogy minden felhasználó tudja, hogy számíthat a precíziós, megbízható és robusztus Beta termékekre.

**HARMÓNIA** a vonalvezetésben a tökéletes konstrukcióért, mert ha valamit jól csinálunk, az a funkció és design tökéletes egyensúlyát eredményezi.

**TEHETSÉG** a legnagyobb kincsünk, mert ez jellemez minden munkatársunkat és szakembert, aki a Beta-t választja. Hogy semmit sem bíz a véletlenre ötleteinek és álmainak elkötelezett és szenvedélyes megvalósításában.

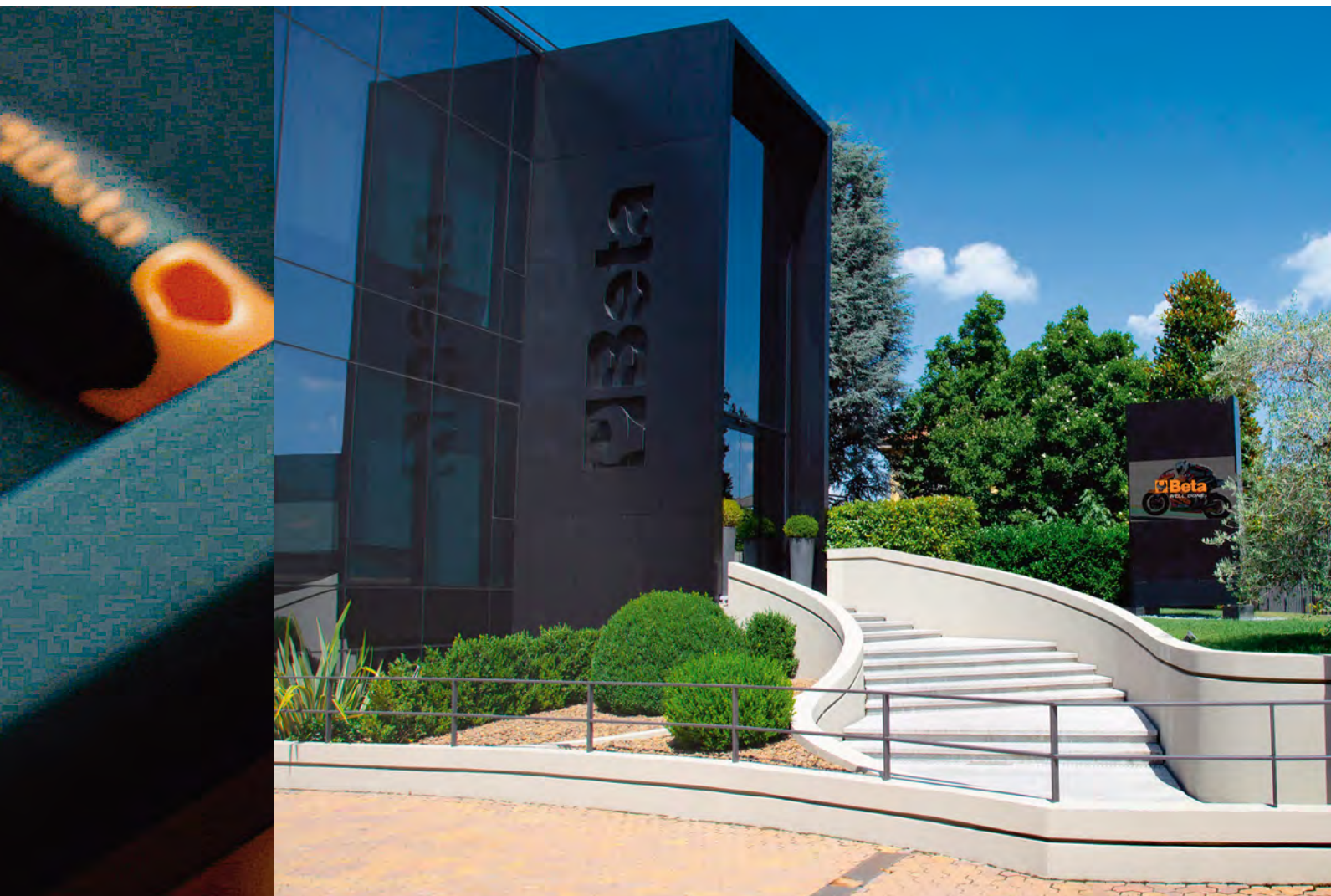

## TARTALOM

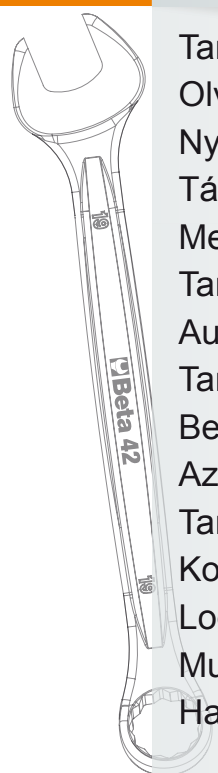

	📖
Tartalomjegyzék.....	4
Olvasási útmutatás .....	8
Nyomatékulcsok húzási nyomatéktartománya .....	58-59
Táblázat szerszámokhoz és készletekhez .....	351, 479-480
Megszűnt cikkek - Ajánlott cikkek .....	727÷729
Tartalomjegyzék betűrendben .....	730÷734
Autószerelő szerszámok .....	735÷737
Tartalomjegyzék cikkszám szerint .....	738÷753
Beta csoport .....	754
Az olasz szerszámkészítés története .....	755
Tanúsított minőség .....	756
Kontroll és minőség .....	757
Logisztika.....	758
Munkaszervezés.....	759
Hatékony jelenlét.....	760

# INDEX

## RSC55 MŰHELYBERENDEZÉS



RSC55

410÷435; 475÷478

## RSC50 MŰHELYBERENDEZÉS



Beta  
RSC50

436÷453; 475÷478

## C45PRO MŰHELYBERENDEZÉS



Beta  
C45PRO

454÷478

## MŰHELYBERENDEZÉSEK ÉS KÉSZLETEK



351÷370



371÷400



383; 401÷409



479÷561

## KULCSOK



11÷17

23÷27

112÷117

## DUGÓKULCSOK ÉS TARTOZÉKOK



69÷78

85÷112

## NYOMATÉKKULCSOK ÉS NYOMATÉKSOKSZOROZÓK



54÷56

57÷69

## CSAVARHÚZÓK, IMBUSZCSAVARHÚZÓK ÉS CSAVARHÚZÓBETÉTEK



18÷23

78÷85

114÷117

145÷159

## FOGÓK

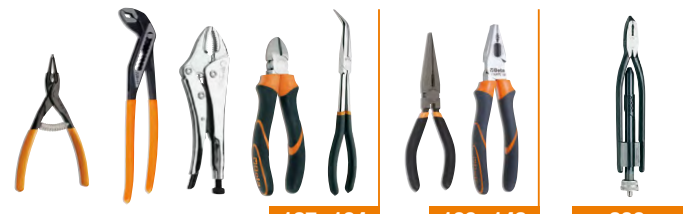

127÷134

139÷142

236

## KALAPÁCSOK ÉS BEÜTŐSZERSZÁMOK



9-10

166÷170

217÷218

## FÚRÓ- ÉS MENETVÁGÓSZERSZÁMOK



36÷41

41÷43

44÷51

51÷53

## LEHÚZÓK

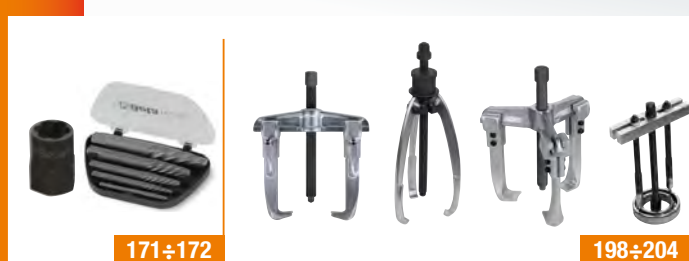

171÷172

198÷204

## MÉRŐ- ÉS JELÖLŐESZKÖZÖK



210÷217

## ELEKTRONIKAI ÉS MIKROMECHNIKAI SZERSZÁMOK



126-127

142÷144

148÷151

## VÁGÓSZERSZÁMOK ÉS ÁLTALÁNOS KARBANTARTÓ SZERSZÁMOK



122÷123

134÷136

158÷159

184

## ELEKTROTECHNIKAI SZERSZÁMOK



136÷139

150

585÷587

232÷236

## HEGESZTÉSTECHNIKAI



250÷254

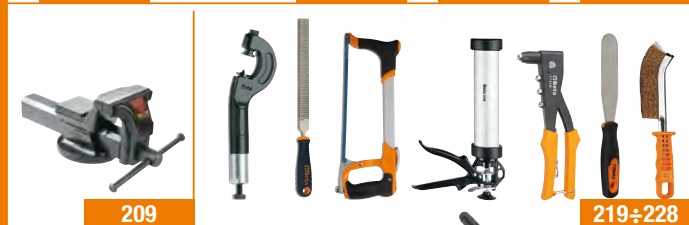

209

219÷228



238÷241

325÷326

## 1000V-IG SZIGETELT SZERSZÁMOK



285÷291

## ROZSDAMENTES SZERSZÁMOK



299÷303

## SZIKRAMENTES SZERSZÁMOK



304÷312

## AUTÓJAVÍTÓ SZERSZÁMOK



118÷125

160÷166



170÷198; 204÷208

229÷232

232÷238

## MŰHELYBERENDEZÉS



254÷273

## MOTORKERÉKPÁR-SZERELŐ SZERSZÁMOK



274÷279

## KERÉKPÁRSZERELŐ SZERSZÁMOK



280÷284

## AKKUMULÁTOROS GÉPEK



313÷324

## PNEUMATIKUS SZERSZÁMOK ÉS TARTOZÉKOK



327÷350

## LEESÉSVÉDETT SZERSZÁMOK



292÷298

## BETA VEGYIÁRUK



562÷567

## MUNKAVÉDELMI CIPŐK ÉS ZOKNIK



624÷649

## BETA CSISZOLÓANYAGOK



568÷584

## MUNKARUHÁZAT



650÷670

## BM MÁRKANÉVEN KAPHATÓ TERMÉKEINK



588÷594

## BLISTER



595÷609

## ROBUR-RÖGZÍTÉSTECHNIKAI SZERELVÉNYEK

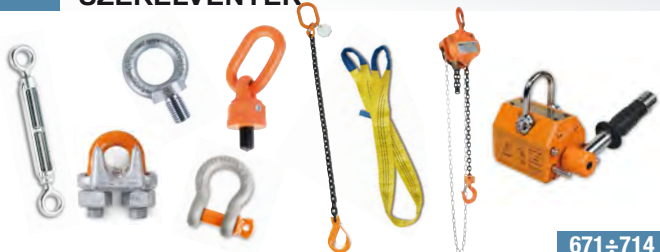

671÷714

## ÁLLVÁNYOK ÁRUHÁZAKBA, BEMUTATÓTERMEKBE

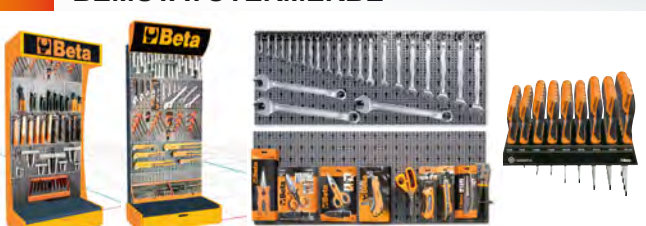

610÷623

## BETA-KOLLEKCIÓ



715÷726

# OLVASÁSI ÚTMUTATÁS

Katalógusszám

**951GP**

T-szárú imbuszkulcsok

A Beta 951GP imbuszkulcs gyors és pontos munkavégzést tesz lehetővé.  
A versenysportok világában fontos követelményeknek megfelelően terveztük, így nagy nyomaték mellett gyors csavarozást biztosít.

Szerszám profil



Egységár

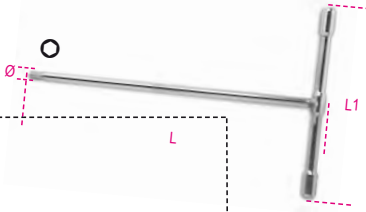

★ Ajánlatkérésre szállítható cikk

- Fő méret
- ◊ Hatszögű

Méret

mm	L mm	L1 mm	Ø mm	Ft	csomagolás	Cikkszám
3	185	130	5	6.110	3	009511530
4	214	150	5	6.270	3	009511540
5	240	165	6	7.230	3	009511550
6	271	180	7	8.400	3	009511560
8	300	200	10	10.850	3	009511580
10	310	200	12	13.500	3	009511610

Egységcsomag

Darab

Csomagolásmód jelölése

Szerszámok mennyisége a készletben

951GP/S6	Ft	csomagolás	Cikkszám
-3-4-5-6-8-10 mm	52.350	1	009511687

Blister-áruházi polccsomagolás



Motorkerékpár-szerelő szerszámok



Kerékpárszerelő szerszámok



Cikkszám

Új termék – 2024

A leggyakrabban használt jelölések jelentése

Például

készleteknél		Például
B	= műanyag táskában	42/B9N
BV	= üres tasak/táska	2002/BV9
C	= fémdobozban	900/C11
D	= felfüggeszhető csomagolás	1293/D6
S	= kartondobozban	42/S17
SP	= tartó állvánnyal	42/SP25
SPV	= üres tartó állvány	42/SPV7
SC	= tartó állvány	96/SC9
SCV	= üres tartó	96/SCV

készleteknél		Például
AS	= coll méretű szerszámok	5915VU/AS
E	= elektronika/elektrotechnika	5980ET/A
I	= vízvezeték-szereléshez	5980ID
MT	= földmunkagépekhez	5902MT
U	= általános szereléshez	5915VU/3
SBK	= motorkerékpár javítás	5940SBK
VG	= autószereléshez	5904VG/5T
VI	= ipari szereléshez	5902VI

dugókulcsbetéteknél		Például
A	= hatszögprofilú	910A
B	= tizenkétszög-profilú	910B
ES	= hornyolt profilú	920ES
FTX	= TORX® profilú	910FTX

A leggyakrabban használt jelölések jelentése

Például

PT	= 5-lapú csavar	910PT
X	= irányváltós racsní (fémdobozban)	920A/C12X

Csavarhúzóknál és csavarhúzóbetéteknél

LP	= egyenes hornyú csavarokhoz	920LP
PE	= hatszöghornyú csavarokhoz	920PE
PH	= PHILLIPS®-csavarokhoz	920PH
PZ	= POZIDRIV®- és SUPADRIV®-csavarokhoz	1299PZ
RTX	= TAMPER-RESISTANT-TORX®-csavarokhoz	1298RTX
SP	= SPANNER csavarhúzóbetétek	861SP
TRW	= TRI-WING®-csavarokhoz	861TRW
TQS	= TORQ-SET®-csavarokhoz	861TQS
TX	= TORX®-csavarokhoz	920TX
XZN	= XZN®-csavarokhoz	920XZN

általánosságban

AS	= coll-méret	42AS
BA	= szikramentes szerszámok	42BA
BM	= bimateriális nyél	1150BM
C	= üres kocsi	C25
HS	= Leesésvédett szerszámok	42HS
INOX	= Szerszámok nemesacélból	42 INOX
L	= hosszú kivitel	952L
MQ	= 1000V szigetelésű szerszámok	1150MQ
MP	= fényes krómozott	42MP
R	= szár három anyagból	338R

A nyomtatott képek tájékoztató jellegűek.

Beta Utensili cég fenntartja magának azt a jogot, hogy áruválasztékán előzetes bejelentés nélkül változtatást hajtson végre.



**Beta** FELHÍVJA a figyelmet a szerszámok rendeltetészerű használatára és a személyi biztonság érdekében a vonatkozó előírások betartására.





## KIÜTŐK

A Beta ütőszerszámait arra tervezték, hogy optimális teljesítményt nyújtsanak és biztonságosak a felhasználók biztonságát.

Gyártásukhoz speciális típusú acélt használnak amely krómot, molibdént és vanádiumot (65CrMoV2-2) tartalmaz, és így rendkívül kemény és ellenálló szerszámok jönnek létre. A termékek – ha geometriai formájuk lehetővé teszi – húzott rudakból készülnek; egyéb esetekben a salakképződés elkerülése érdekében ellenőrzött légkör mellett forró kovácsolással alakítják ki a szerszámokat.

1

A hatszögprofil megakadályozza, hogy a szerszám elgördüljön a tartófelületen

2

A kiütők rendkívül hosszú, és mégis tökéletesen egyenes szárral rendelkeznek, hogy szűk helyekhez is hozzá lehessen férni velük

3

Annak érdekében, hogy a kiütők méretezése megfelelő legyen, a nagyobb hatékonyság érdekében minden egyes darab ütőfelülete úgy van kialakítva, hogy van egy egységes hengeres része és egy tökéletesen lapos vége.

4

Az összes ütőfelületet indukciós temperálásnak vetik alá, hogy megakadályozzák a szilánkos törést; az ütőpont deformálódásatermészetes következmény, így biztosítani lehet a szerszám használójának biztonságát.

5

A pontozókat és a kiütőket krómozás után élezzik, hogy jobb véső és vágó teljesítményt nyújtsanak, és eltávolítsák a hegyekről a galvanikus lerakódásokat. A főleges lerakódásokat el kell távolítani, hogy megakadályozzák a sarkok „lekerkedését” és ridegségét a galvanizálás során keletkező hidrogén mennyisége miatt. A megmunkált területeket rozsdamentes réteg védi.



### 30

Kiütő



Ø mm	L mm	Ft	🔧	📦
2	125	2.970	10	000300020
3	125	2.970	10	000300030
4	150	3.930	10	000300040
5	150	3.930	10	000300050
6	150	4.130	10	000300060

### 31

Hosszú kiütő



Ø mm	L mm	L1 mm	Ft	🔧	📦
2	110	22	3.030	10	000310002
3	128	35	3.090	10	000310003
4	146	45	3.800	10	000310004
5	164	55	3.940	10	000310005
6	182	65	4.970	5	000310006
8	200	80	5.230	5	000310008
10	220	95	6.610	5	000310010



31/B6N	Ft	🔧	📦
2-3-4-5-6-8 mm	27.800	1	000310024
2002/BV6	3.720	1	020020000
31/SP6	28.200	1	000310030
2-3-4-5-6-8 mm			
31/SPV	9.130	1	000310031

### 31BM

Kiütő nyéllel



Ø mm	L mm	L1 mm	Ft	🔧	📦
2	168	42	5.940	2	000310402
3	180	52	6.200	2	000310403
4	191	62	6.730	2	000310404
5	200	72	6.960	2	000310405
6	221	82	8.200	2	000310406
8	235	94	8.530	2	000310408



31BM/D6	Ft	🔧	📦
2-3-4-5-6-8 mm	42.550	1	000310420

### 31L

Extra hosszú kiütő



Ø mm	L mm	L1 mm	Ft	🔧	📦
4	175	80	4.390	5	000310104
5	175	80	4.670	5	000310105
6	175	80	5.620	5	000310106

### 31SE

Vezetőcsapos kiütő

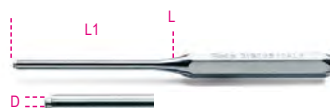

Ø mm	D mm	L mm	L1 mm	Ft	🔧	📦
4	2,4	175	80	4.390	5	000310204
5	3,0	175	80	4.680	5	000310205
6	3,6	175	80	5.570	5	000310206



31/B6N-LSE	Ft	🔧	📦
31L: 4-5-6 mm	33.050	1	000310324
31SE: 4-5-6 mm			
2002/BV6	3.720	1	020020000

### 32

Pontozó, krómozott



Ø mm	L mm	L1 mm	Ft	🔧	📦
3	100	44	2.700	10	000320100
4	125	52	3.340	10	000320125
5	150	62	4.150	10	000320150

### 32AU

Automata pontozó, barnított, krómozott

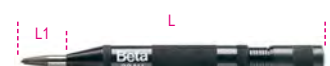

Ø mm	L mm	L1 mm	Ft	🔧	📦
3	150	23	22.850	2	000320160

## 32AUR

Tartálékhegy a 32AU-hoz



Ø mm	Ft	5	10
3	3.840	5	000320170

## 33LT

Betűbeütő készlet

- Maximum 80 kg/mm<sup>2</sup> keménységű acélhoz
- 27 db betűből álló készlet: betűk A-tól Z-ig + & jel



H mm	L mm	A mm	Ft	5	10
3	60	6,35	17.600	1	000330023
4	63	7,93	21.100	1	000330024
5	61	7,93	21.100	1	000330025
6	68	9,52	25.800	1	000330026
8	70	12,7	38.500	1	000330028

## 33NR

Számbeütő készlet

- Maximum 80 kg/mm<sup>2</sup> keménységű acélhoz
- 9 beütőből álló készlet: számok 0-tól 9-ig



H mm	L mm	A mm	Ft	5	10
3	61	6,35	6.950	1	000330003
4	62	7,93	8.110	1	000330004
5	62	7,93	8.110	1	000330005
6	68	9,52	9.660	1	000330006
8	71	12,7	14.000	1	000330008

## 34

Laposvágó, standard kivitel, krómozott



L mm	A mm	L1 mm	Ft	5	10
125	14,5	45	4.200	5	000340001
150	17,0	58	5.640	5	000340002
175	21,5	68	8.020	5	000340003

## 35

Erősített laposvágó, krómozott



L mm	A mm	Ft	5	10
100	14,5	4.940	5	000350001
125	17,0	5.560	5	000350002
150	20,5	6.910	5	000350003
200	23,0	10.450	5	000350004
250	28,5	14.850	2	000350005
300	34,0	20.500	2	000350006

## 35PM

Erősített laposvágó, kézzel védővel



L mm	A mm	Ft	5	10
200	23,0	15.700	2	000350014
250	28,5	20.100	2	000350015
300	34,0	26.400	2	000350016

## 35PMR

Tartalék kézzel védő a 35PM-hez



L mm	Ft	5	10
200	5.230	1	000350024
250	5.230	1	000350025
300	5.900	1	000350026

## 36

Keresztvágó, standard kivitel, krómozott



L mm	A mm	L1 mm	Ft	5	10
125	4	44	4.320	5	000360001
150	6	53	5.100	5	000360002

## 37

Erősített keresztvágó, krómozott



L mm	A mm	L1 mm	Ft	5	10
150	6	45	7.900	5	000370001
200	8	55	11.400	3	000370002

## 37PM

Erősített keresztvágó, kézzel védővel



L mm	A mm	Ft	5	10
200	8	17.300	2	000370012

## 37PMR

Tartalék kézzel védő a 37PM-hez



L mm	Ft	5	10
200	5.900	1	000370022



38/B6N



38/SP6

	Ft	5	10
38/B6N	27.950	1	000380016
30: 2-3 mm			
32: 4 mm			
34: 125-150 mm			
36: 150 mm			
2002/BV6	3.720	1	020020000
38/SP6	28.950	1	000380009
30: 2-3 mm			
32: 4 mm			
34: 125-150 mm			
36: 150 mm			
38/SPV	10.250	1	000380019



# Beta

# ÚJ 42-ES CSILLAG-VILLÁSKULCSOK

A klasszikus 42-es csillag-villáskulcs formája megújult.

A karcsú profilnak köszönhetően a forma stílusos, vékony és kézreálló. A Beta csillag-villáskulcs robusztus, ellenálló és ergonomikus, a lehető legjobb szerszám. A kulcs a legmodernebb automatizációs technológiával és kitűnően képzett szakemberek felügyeletével Sovicóban és Sulmonában készül.

## GYORSAN HASZNÁLHATÓ

A tengelyhez képest 15°-os szögnek köszönhetően kisebb a felvételi szög.

## ELLENÁLLÓ

Erőssége figyelemreméltó: nem rendeltetésszerű használat esetén a kulcs deformálódik, de nem törik el hirtelen és veszélyes módon.

## HOMOGEN

A félkész termék préselése során a száleloszlás egyenletessége megelőzi a veszélyes belső feszültségek kialakulását.

## SZŰK HELYEN HASZNÁLHATÓ

A vékonyabb kialakításnak köszönhetően a szűk helyek is elérhetőek.

## VÉDELEMMEL ELLÁTOTT

A nikkel-króm bevonat sokáig ellenáll a külső behatásoknak és megfelel az ISO 2819 szabvány tapadóképességi vizsgálatokra előírt szigorú követelményeinek.

## ERŐS

A hosszabb erőkaroknak köszönhetően az ISO 1711 szabványban előírt nyomaték kétszerese érhető el.

## OPTIMALIZÁLT

A kulcs – amely hosszabb, mint a legtöbb versenytárs termékei – lehetővé teszi, hogy kisebb erőfeszítéssel nagyobb nyomatékot érjen el.



## ERGONOMIKUS

A 15°-ban hajlított fej védi a kezét. A forma kialakítása öntéssel történik; nem később hajlítják meg.



42

csillag-villáskulcsok

Az elérhető nyomaték több mint a duplája az ISO 1711 szabványban elfogadottakhoz képest



DIN 3113 UNI-ISO 7738

mm	L mm	S1 mm	Ft		
5,5x5,5	95	3,4	2.670	5	000421005
6x6	95	3,4	2.680	5	000421006
7x7	105	3,6	2.700	5	000421007
8x8	116	3,9	2.750	5	000421008
9x9	127	4,2	2.830	5	000421009
10x10	137	4,5	3.150	5	000421010
11x11	148	4,8	3.320	5	000421011
12x12	158	5,1	3.420	5	000421012
13x13	169	5,6	3.460	5	000421013
14x14	180	5,7	3.730	5	000421014
15x15	190	6,0	4.080	5	000421015
16x16	201	6,3	4.310	5	000421016
17x17	212	6,8	4.630	5	000421017
18x18	222	7,0	4.910	5	000421018
19x19	233	7,5	5.120	5	000421019
20x20	243	7,7	5.500	3	000421020
21x21	254	7,9	5.970	3	000421021
22x22	264	8,3	6.180	3	000421022
23x23	275	8,5	6.660	3	000421023
24x24	285	8,7	7.290	3	000421024
25x25	296	8,7	7.430	2	000421025
26x26	307	8,9	7.890	2	000421026
27x27	317	9,1	8.670	2	000421027
28x28	328	9,3	8.800	2	000421028
29x29	338	9,5	9.600	2	000421029
30x30	349	9,7	10.100	2	000421030
32x32	370	10,1	11.400	2	000421032
34x34	391	10,5	22.250	1	000421034
35x35	412	10,7	23.350	1	000421035
36x36	412	10,7	24.550	1	000421036
38x38	433	11,3	26.600	1	000421038
41x41	465	12,0	30.250	1	000421041



	Ft		
42/B9N	36.300	1	000421074
6-7-8-10-11-13-14-17-19 mm			
2002/BV9	4.760	1	020020030



## FIGYELEM!

A 42-es csillag-villáskulcs új formája tökéletesen illeszkedik a klasszikus 42-es csillag-villáskulcs tartóba és szerszámtálcáiba



	Ft	📦	🏠
<b>42/S14</b> 6-7-8-10-11-12-13-14 -15-16-17-19-22-24 mm	56.800	1	000421067
<b>42/S17</b> 6-7-8-9-10-11-12-13-14-15 16-17-18-19-20-21-22 mm	68.750	1	000421065
<b>42/S15</b> 6-7-8-10-11-12-13-14 17-19-22-24-27-30-32 mm	78.600	1	000421066
<b>42/S17X</b> 6-7-8-10-11-12-13-14- 15-16-17-19-21-22- 24-27-30 mm	81.550	1	000421068
<b>42/S26</b> 6-7-8-9-10-11-12-13-14 15-16-17-18-19-20-21 22-23-24-25-26-27-28 29-30-32 mm	146.600	1	000421070

## 42/SC9I-E

9 darabos csillag-villáskulcs készlet kompakt tartóval

Az elérhető nyomaték több mint a duplája az ISO 1711 szabványban elfogadottakhoz képest



	Ft	📦	🏠
<b>42/SC9I</b> 8-10-11-12-13-14-15-17-19 mm	36.500	1	000421087
<b>142/SCV9I</b>	3.510	1	001420103
<b>42/SC9E</b> 8-10-11-12-13-16-17-18-19 mm	37.900	1	000421088
<b>142/SCV9E</b>	3.510	1	001420104



	Ft	📦	🏠
<b>42/SP25</b> 6-7-8-9-10-11-12-13-14 15-16-17-18-19-20-21 22-23-24-25-26-27-28 30-32 mm	164.100	1	000421085
<b>42/SPV2</b>	27.100	1	000420090



42/SP15

42/SPV...

	Ft	📦	🏠
<b>42/SP15</b> 6-7-8-9-10-11-12-13-14-15 16-17-19-22-24 mm	64.450	1	000421078
<b>42/SPV7</b> 42: 8-10-11-13-14-17-19 mm 55: 6x7-8x9-10x11-12x13 14x15-16x17-18x19 mm	2.350	1	000420097
<b>42/SPV11</b> 42MP: 8-9-10-11-12-13 14-15-16-17-19 mm 142-142SN: 8-9-10-11-12-13 14-15-16-17-19 mm	3.420	1	000420100
<b>42/SPV15</b> 42: 6-7-8-9-10-11-12-13-14 15-16-17-19-22-24 mm	4.790	1	000420102

## 42AS

Csillag-villáskulcs, krómozott



"	L mm	Ft	📦	🏠
1/4x1/4	95	3.420	2	000420106
9/32x9/32	106	3.500	2	000420107
5/16x5/16	116	3.440	2	000420108
3/8x3/8	137	3.750	2	000420110
7/16x7/16	148	4.050	2	000420111
1/2x1/2	169	4.150	2	000420113
9/16x9/16	180	4.570	2	000420114
19/32x19/32	191	5.110	2	000420115
5/8x5/8	201	5.450	2	000420116
11/16x11/16	212	5.690	2	000420117
3/4x3/4	233	6.140	2	000420119
13/16x13/16	254	7.210	2	000420121
7/8x7/8	264	7.450	2	000420122
15/16x15/16	285	8.700	2	000420124
1x1	296	8.980	2	000420125
1.1/16x1.1/16	317	10.000	2	000420127
1.1/8x1.1/8	338	10.800	2	000420129
1.1/4x1.1/4	370	13.550	2	000420132
1.5/16x1.5/16	391	22.200	1	000420133
1.3/8x1.3/8	412	25.950	1	000420135
1.7/16x1.7/16	412	27.250	1	000420136
1.1/2x1.1/2	433	28.850	1	000420138



	Ft	📦	🏠
<b>42AS/B9N</b> 1/4-5/16-3/8-7/16-1/2 9/16-5/8-11/16-3/4	45.400	1	000420159
<b>2002/BV9</b>	4.760	1	020020030



	Ft	📦	🏠
<b>42AS/13</b> 1/4-5/16-3/8-7/16-1/2-9/16-5/8 11/16-3/4-13/16-7/8-15/16-1	73.000	1	000420163
<b>42AS/16</b> 1/4-5/16-3/8-7/16-1/2-9/16-5/8 11/16-3/4-13/16-7/8-15/16-1- 1.1/16-1.1/8-1.1/4	107.400	1	000420166
<b>42AS/17</b> 1/4-9/32-5/16-3/8-7/16-1/2- 9/16-19/32-5/8-11/16-3/4- 13/16-7/8-15/16-1-1.1/16-1.1/8	102.400	1	000420168

## 42MP

Csillag-villáskulcs, fényes krómozott



DIN 3113 UNI-ISO 7738

mm	L mm	Ft	📦	🏠
6x6	95	4.340	5	000420606
7x7	105	4.350	5	000420607
8x8	116	4.370	5	000420608
9x9	127	4.440	5	000420609
10x10	137	4.520	5	000420610
11x11	148	4.550	5	000420611
12x12	158	4.640	5	000420612
13x13	169	4.770	5	000420613
14x14	180	4.950	5	000420614
15x15	190	5.370	5	000420615
16x16	201	5.820	5	000420616
17x17	212	6.410	5	000420617
18x18	222	6.840	5	000420618
19x19	233	7.110	5	000420619
20x20	243	7.760	3	000420620
21x21	254	8.260	3	000420621
22x22	264	8.440	3	000420622
24x24	285	9.960	3	000420624
27x27	317	11.350	3	000420627
30x30	349	13.600	3	000420630
32x32	370	15.350	3	000420632



	Ft	📦	🏠
<b>42MP/B9N</b> 6-7-8-10-11-13-14-17-19 mm	50.150	1	000420661
<b>2002/BV9</b>	4.760	1	020020030



	Ft	📦	🏠
<b>42MP/S17</b> 6-7-8-9-10-11-12-13-14-15 16-17-18-19-20-21-22 mm	96.950	1	000420652
<b>42MP/S21</b> 6-7-8-9-10-11-12-13-14 15-16-17-18-19-20-21-22 24-27-30-32 mm	147.200	1	000420653





73

Műszerész villáskulcs, krómozott



UNI 6737

mm	L mm	Ft		
4x4	78	3.750	5	000730040
4,5x4,5	78	3.750	5	000730045
5x5	78	3.750	5	000730050
5,5x5,5	86	3.810	5	000730055
6x6	86	3.810	5	000730060
7x7	86	3.810	5	000730070
8x8	97	3.950	5	000730080
9x9	97	3.950	5	000730090
10x10	108	4.650	5	000730100
11x11	108	4.650	5	000730110
12x12	124	5.000	5	000730120
13x13	124	5.000	5	000730130
14x14	124	5.000	5	000730140



	Ft		
73/B13N 4-4,5-5-5,5-6-7-8-9 10-11-12-13-14 mm	59.650	1	000730202
2002/BV13	4.760	1	020020050



	Ft		
73/S13 4-4,5-5-5,5-6-7-8-9 10-11-12-13-14 mm	54.900	1	000730210

**Beta**

78

Ütőcsillagkulcs, horganyzott



DIN 7444

"	L mm	Ft		
24	162	12.600	1	000780024
27	180	15.350	1	000780027
30	190	17.950	1	000780030
32	190	18.300	1	000780032
34	200	19.450	1	000780034
36	205	23.450	1	000780036
41	225	30.150	1	000780041
46	235	33.900	1	000780046
50	250	40.450	1	000780050
55	265	45.600	1	000780055
60	275	55.750	1	000780060
65	295	70.300	1	000780065
70	325	72.200	1	000780070
75	325	85.100	1	000780075
80	350	128.900	1	000780080
85	350	140.100	1	000780085
90	390	172.300	1	000780090
95	390	198.300	1	000780095
100	420	223.900	1	000780100
105	420	264.900	1	000780105
110	450	291.600	1	000780110
115	450	324.000	1	000780115
120	490	439.400	1	000780120
125	480	589.200	1	000780125
130	520	701.200	1	000780130
135	520	748.900	1	000780135
*140	520	857.000	1	000780140
*145	580	1.120.300	1	000780145
*150	580	1.147.100	1	000780150
*155	580	1.268.900	1	000780155
*160	650	1.310.600	1	000780160
*165	650	1.398.600	1	000780165
*170	650	1.693.900	1	000780170
*175	650	1.832.700	1	000780175
*180	650	1.994.700	1	000780180
*185	695	2.067.000	1	000780185
*190	695	2.249.400	1	000780190
*195	695	2.275.400	1	000780195
*200	695	2.307.300	1	000780200
*210	740	2.423.400	1	000780210
*215	740	2.745.900	1	000780215
*220	740	3.038.800	1	000780220
*230	740	3.781.600	1	000780230

78AS

Ütőcsillagkulcs



"	L mm	Ft		
*1.1/16	180	17.700	1	000780327
*1.1/8	190	17.700	1	000780329
*1.3/16	190	17.700	1	000780330
*1.1/4	197	19.600	1	000780332
*1.5/16	197	19.550	1	000780333
*1.3/8	223	21.950	1	000780335
*1.7/16	223	26.000	1	000780336
*1.1/2	223	26.150	1	000780338
*1.5/8	223	30.850	1	000780341
*1.11/16	225	32.250	1	000780343
*1.13/16	240	34.750	1	000780346
*1.7/8	250	34.750	1	000780348
*2	250	40.650	1	000780350
*2.1/16	250	42.050	1	000780352
*2.3/16	275	44.250	1	000780355
*2.3/8	270	58.950	1	000780360
*2.9/16	302	65.750	1	000780365

"	L mm	Ft		
*2.3/4	350	70.950	1	000780370
*2.15/16	350	81.050	1	000780375
*3.1/8	354	133.500	1	000780380

80

Kettős csuklós dugókulcs, krómozott



mm	L mm	Ft		
6x7	170	14.550	3	000800006
8x9	176	14.500	3	000800008
8x10	179	14.500	3	000800009
10x11	182	15.300	3	000800010
12x13	228	17.500	3	000800012
14x15	232	17.700	3	000800014
13x17	231	18.650	3	000800015
16x17	234	18.650	2	000800016
18x19	285	23.050	2	000800018
19x22	287	24.050	2	000800019
20x22	289	24.050	2	000800020
21x23	289	24.550	2	000800021
24x27	405	38.050	2	000800024
30x32	413	40.500	2	000800030



	Ft		
80/S8 6x7-8x9-10x11-12x13-14x15 16x17-18x19-20x22 mm	145.300	1	000800051
80/S11 6x7-8x9-10x11-12x13 14x15-16x17-18x19-20x22 21x23-24x27-30x32 mm	248.400	1	000800056

83

Önindító kulcs, krómozott, az önindító csavarjainál használható



ISO 3318

mm	L mm	Ft		
8x10	126	7.060	3	000830008
10x12	137	7.460	3	000830010
11x13	138	7.660	3	000830011
14x17	183	9.690	3	000830014
15x17	184	11.050	2	000830015
16x18	196	11.850	2	000830016
19x22	231	15.750	2	000830019



	Ft		
83/S3 11x13-14x17-19x22 mm	33.100	1	000830081
83/S5 10x12-11x13-15x17 16x18-19x22 mm	53.750	1	000830085

## 83AS

Önindító kulcs, méretek inch-ben



mm	L mm	Ft	csomagolás	azonosító
7/16x1/2	138	9.110	2	000830111
9/16x5/8	183	10.700	2	000830114
3/4x7/8	230	17.300	2	000830119



mm	L mm	Ft	csomagolás	azonosító
83AS/3		37.100	1	000830181
7/16x1/2-9/16x5/8 3/4x7/8				

## 88

kettős egyenes extrahosszú sokszögmű kulcs



mm	L mm	Ft	csomagolás	azonosító
8x10	235	7.920	2	000880008
12x14	330	9.460	2	000880012
13x15	330	9.460	2	000880013
16x18	405	13.200	2	000880016
17x19	405	13.200	2	000880017
21x23	435	15.000	2	000880021
22x24	435	15.000	2	000880022



mm	L mm	Ft	csomagolás	azonosító
88/S7		83.250	1	000880107
8x10-12x14-13x15-16x18- 17x19-21x23-22x24 mm				

## 90

Hajlított csillagkulcs, krómozott



DIN 838 ISO 10104

mm	L mm	Ft	csomagolás	azonosító
6x7	165	2.890	5	000900006
8x9	180	3.190	5	000900012
8x10	180	3.300	5	000900015
10x11	195	3.610	5	000900018
10x12	195	3.780	5	000900021
11x13	215	4.100	5	000900024
12x13	215	4.000	5	000900027
12x14	215	4.090	5	000900030
14x15	230	4.920	5	000900033
14x17	250	5.790	5	000900036
16x17	250	5.490	5	000900039
17x19	265	6.550	5	000900042
18x19	265	6.500	5	000900045
19x22	285	7.390	3	000900048
20x22	285	7.530	3	000900051
21x23	305	8.620	2	000900057
22x24	305	8.690	2	000900060
24x26	325	10.400	2	000900063
24x27	325	10.450	2	000900067
25x28	340	13.500	2	000900070
27x29	355	14.800	2	000900073
27x30	355	14.800	2	000900076
27x32	375	15.850	2	000900078
30x32	375	15.850	2	000900080
32x36	395	20.900	1	000900088
34x36	415	28.300	1	000900089
35x38	415	29.100	1	000900091
36x41	435	32.350	1	000900094
41x46	460	41.850	1	000900097
46x50	500	54.350	1	000900100



mm	L mm	Ft	csomagolás	azonosító
90/B8N		42.900	1	000900156
6x7-8x9-10x11-12x13 14x15-16x17-18x19 20x22 mm				
2002/BV8		4.760	1	020020020



mm	L mm	Ft	csomagolás	azonosító
90/S8		38.150	1	000900162
6x7-8x9-10x11-12x13 14x15-16x17-18x19 20x22-21x23-24x26 20x22 mm				
90/S12		86.500	1	000900166
6x7-8x9-10x11-12x13 14x15-16x17-18x19 20x22-21x23-24x26 25x28-30x32 mm				
90/S12X		86.550	1	000900167
6x7-8x9-10x11-12x13 14x15-16x17-18x19 20x22-21x23-24x27 25x28-30x32 mm				
90/S13		101.300	1	000900170
6x7-8x9-10x11-12x13 14x15-16x17-18x19 20x22-21x23-24x26 25x28-27x29-30x32 mm				



mm	L mm	Ft	csomagolás	azonosító
90/SP13		117.500	1	000900174
6x7-8x9-10x11-12x13 14x15-16x17-18x19 20x22-21x23-24x26 25x28-27x29-30x32 mm				
55/SPV		16.150	1	000550190

## 90AS

Hajlított csillagkulcs, krómozott



mm	L mm	Ft	csomagolás	azonosító
1/4x5/16	165	3.330	2	000900203
5/16x11/32	180	3.530	2	000900206
5/16x3/8	180	3.670	2	000900209
3/8x7/16	195	3.860	2	000900212
7/16x1/2	215	4.180	2	000900215
1/2x9/16	230	5.070	2	000900218
9/16x5/8	230	5.070	2	000900221
19/32x11/16	250	5.500	2	000900222
5/8x11/16	250	5.800	2	000900224
5/8x3/4	265	6.940	2	000900227
11/16x3/4	265	6.940	1	000900230
11/16x13/16	265	6.940	1	000900233
3/4x25/32	265	7.660	1	000900235
3/4x7/8	285	7.660	1	000900237
13/16x7/8	285	7.850	1	000900240
7/8x15/16	305	7.850	1	000900243
15/16x1	325	10.600	1	000900252
1.1/16x1.1/4	375	16.800	1	000900258
1.1/8x1.5/16	375	16.750	1	000900261



mm	L mm	Ft	csomagolás	azonosító
90AS/8		47.000	1	000900298
1/4x5/16-5/16x11/32 3/8x7/16-1/2x9/16 5/8x11/16-11/16x3/4 13/16x7/8-15/16x1				
90AS/10		80.550	1	000900300
1/4x5/16-5/16x11/32 3/8x7/16-1/2x9/16 5/8x11/16-11/16x3/4 13/16x7/8-15/16x1 1.1/16x1.1/4-1.1/8x1.5/16				



**Beta**

**Beta**



## 91

Feltűző csillagkulcs, krómozott



Ø mm	Ø mm	Ft	🔧	📦
24	38	23.250	1	000910024
27	41	23.950	1	000910027
30	48	25.450	1	000910030
32	49	27.450	1	000910032
36	54	31.350	1	000910036
41	62	37.500	1	000910041
46	69	43.450	1	000910046
50	76	49.700	1	000910050
55	81	54.950	1	000910055
60	90	68.750	1	000910060
65	98	77.400	1	000910065
70	105	87.350	1	000910070
75	110	101.300	1	000910075
80	125	114.400	1	000910080
85	125	118.500	1	000910085
90	140	192.900	1	000910090
95	140	206.100	1	000910095
100	143	219.000	1	000910100
105	146	275.600	1	000910105

## 92

Csőtoldatok a 91. típusú kulcsokhoz, krómozott



	L mm	91 mm	Ø mm	Ft	🔧	📦
92/1	460	24÷30	19	13.650	1	000920010
92/2	610	32÷41	22	21.050	1	000920020
92/3	760	46÷55	25	29.950	1	000920030
92/4	860	60÷105	30	39.650	1	000920040

## 93

Állványozó csillagkulcs  
állványcsavarokhoz, krómozott



Ø mm	L mm	Ft	🔧	📦
21x22	310	16.200	3	000930021

## 93C

Állványozó csillagkulcs, lapos,  
speciális fejkiképzés



Ø mm	L mm	Ft	🔧	📦
17x19	310	18.550	1	000930117
19x22	310	19.950	1	000930119
19x24	365	24.550	1	000930120
21x22	310	22.300	1	000930121
36x38	445	37.500	1	000930136

## 94

Nyitott hollandier kulcs, krómozott



DIN 3118

Ø mm	L mm	Ft	🔧	📦
8x10	140	6.930	2	000940008
9x11	153	7.150	2	000940009
10x11	153	7.450	2	000940010
11x13	175	7.670	2	000940011
12x14	175	8.260	2	000940012
13x15	175	8.260	2	000940013
14x15	175	9.770	2	000940014
14x17	195	10.100	2	000940015
17x19	212	10.300	2	000940017
19x22	228	11.050	2	000940019
22x24	242	13.650	2	000940022
24x27	260	14.550	2	000940024
30x32	300	18.700	2	000940030
36x41	320	31.300	1	000940036



	Ft	🔧	📦
94/S6	51.650	1	000940050
8x10-10x11-11x13-12x14 17x19-19x22 mm			
94/S10	105.700	1	000940052
8x10-9x11-10x11-11x13 12x14-17x19-19x22 22x24-24x27-30x32 mm			

## 95

Egyenes csillagkulcs, krómozott



DIN 837 ISO 10103

Ø mm	L mm	Ft	🔧	📦
6x7	120	4.460	3	000950161
8x9	135	4.770	3	000950162
10x11	150	5.390	3	000950163
12x13	165	5.890	3	000950164
14x15	185	6.160	3	000950165
16x17	210	6.650	3	000950166
17x19	225	7.590	3	000950167
18x19	225	7.910	2	000950168
20x22	240	8.710	2	000950169
21x23	255	9.230	2	000950170
24x26	270	9.770	2	000950171
25x28	285	11.750	2	000950172
27x29	315	11.950	2	000950173
30x32	335	13.650	2	000950174



	Ft	🔧	📦
95/S8	49.950	1	000950177
6x7-8x9-10x11-12x13 14x15-16x17-18x19 20x22 mm			
95/S13	106.300	1	000950179
6x7-8x9-10x11-12x13 14x15-16x17-18x19 20x22-21x23-24x26 25x28-27x29-30x32 mm			

## 95FTX

Egyenes Torx® csillagkulcs,  
krómozott



Ø mm	L mm	Ft	🔧	📦
E6xE8	115	4.620	2	000950306
E10xE12	143	4.870	2	000950310
E14xE18	177	5.400	2	000950314
E20xE24	224	7.310	2	000950320



	Ft	🔧	📦
95FTX/S4	22.200	1	000950325
E6xE8-E10xE12 E14xE18-E20xE24			



# Beta

# HAJLÍTOTT IMBUSZKULCSOK

A Beta imbuszkulcsait hosszú élettartamra és pontos működésre tervezték. A széles választék minden felhasználási követelményt lefed: extra rövid, rövid, hosszú, extra hosszú, gömbfejű és T-kulcsok, valamint nagy forgatónyomatékot biztosító markolattal ellátott kulcsok. Mindezek a Beta legfontosabb termékei közé tartoznak, valamint egyedülállóak a piacon.

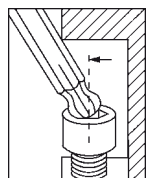

A gömbfejnek köszönhetően a hajlított imbuszkulcs a csavar tengelyéhez képest 30°-ban is használható.

A kulcsok a szükséges méret gyors azonosítása érdekében kihajtható tartóba vannak csomagolva. Bezárt állapotban megakadályozza, hogy a kulcsok, beleértve a kisebbeket is, véletlenül kiessenek.

A színes változat a standard kulcsok kiemelkedő tulajdonságait ötvözi azzal, hogy a szükséges méret azonnal felismerhető, és így a napi munka felgyorsítható.

## 96

Hajlított imbuszkulcs, krómozott



ISO 2936

mm	L mm	L1 mm	Ft	🔧	📄
0,9	35	8	475	20	000960013
1,3	39	10	385	20	000960014
1,5	45	15	385	20	000960015
2	50	17	410	20	000960020
2,5	57	20	410	20	000960025
3	64	22	495	20	000960030
3,5	68	25	555	20	000960035
4	72	28	590	20	000960040
4,5	78	30	610	20	000960045
5	83	32	680	20	000960050
5,5	88	35	810	20	000960055
6	94	37	805	20	000960060
7	99	40	1.010	10	000960070
8	105	43	1.180	10	000960080
9	111	46	1.410	10	000960090
10	119	49	1.700	10	000960100
11	126	52	2.100	10	000960110
12	134	56	2.510	10	000960120
13	142	62	3.300	10	000960130
14	151	69	3.790	10	000960140
16	165	75	5.430	5	000960160
17	174	79	5.970	5	000960170
19	196	88	8.340	5	000960190
22	216	100	13.000	3	000960220
24	242	112	16.950	1	000960240
27	271	125	23.200	1	000960270
30	309	140	31.350	1	000960300
32	341	155	41.450	1	000960312
36	385	174	59.450	1	000960316



96/ST6	Ft	🔧	📄
2,5-3-4-5-6-8 mm	5.320	3	000960370



96/BGS7	Ft	🔧	📄
1,5-2-2,5-3-4-5-6 mm	12.850	1	000960367



96/BG7	Ft	🔧	📄
2,5-3-4-5-6-8-10 mm	13.900	1	000960368



96/B8	Ft	🔧	📄
2-2,5-3-4-5-6-8-10 mm	7.050	5	000960386
96/B10	9.940	5	000960380
1,5-2-2,5-3-4-5-6-8-10-12 mm			
96N/BV	775	1	000960651



96/SC9	Ft	🔧	📄
1,5-2-2,5-3-4-5-6-8-10 mm	8.500	1	000960374
96/SCV	1.840	1	000960985



96/SC12	Ft	🔧	📄
2-2,5-3-3,5-4-4,5-5-6-7-8-9-10 mm	11.900	1	000960395
96/SCV12	2.040	1	000960975

## 96N

Hajlított imbuszkulcs, barnított



ISO 2936

mm	L mm	L1 mm	Ft	🔧	📄
0,9	32	10	190	20	000960409
1,3	44	12	190	20	000960413
1,5	46	15	200	20	000960415
2	51	17	210	20	000960420
2,5	57	20	220	20	000960425
3	64	22	245	20	000960430
3,5	68	25	285	20	000960435
4	72	28	325	20	000960440
4,5	78	30	360	20	000960445
5	83	32	390	20	000960450
6	94	37	500	20	000960460
7	99	40	680	10	000960470
8	105	43	770	10	000960480
9	111	46	1.040	10	000960490
10	119	49	1.210	10	000960500
11	126	52	1.490	10	000960510
12	134	56	1.810	10	000960520
13	142	62	2.470	10	000960530
14	151	69	2.770	10	000960540
16	165	72	4.260	5	000960560
17	174	79	4.550	5	000960570
19	194	88	6.230	5	000960590
22	216	99	11.350	1	000960592
24	242	111	14.900	1	000960594



**96N/ST6**  
2,5-3-4-5-6-8 mm  
Ft 3.610 3 000960640



**96N/G7**  
2,5-3-4-5-6-8-10 mm  
Ft 10.350 3 000960645  
**96N/G7A**  
1,5-2-2,5-3-4-5-6 mm  
Ft 7.180 3 000960643



**96N/B10**  
1,5-2-2,5-3-4-5-6  
8-10-12 mm  
Ft 6.660 5 000960650  
**96N/BV**  
Ft 775 1 000960651



**96N/SC9**  
1,5-2-2,5-3-4-5-6-8-10 mm  
Ft 5.910 1 000960644  
**96N/SCV**  
Ft 1.840 1 000960986



**96N/SC12**  
2-2,5-3-3,5-4-4,5-5  
6-7-8-9-10 mm  
Ft 8.280 1 000960661  
**96N/SCV12**  
Ft 2.040 1 000960976

## 96C/AS

hatlapfejű hajlított belső kulcs  
krómozott



"	L mm	L1 mm	g	Ft		
1/16	46	16	1,01	720	20	000961702
3/32	53	19	2,70	1.000	20	000961706
1/8	60	22	5,33	1.060	20	000961710
5/32	67	25	9,33	1.240	20	000961714
3/16	74	28	14,87	1.400	20	000961716
7/32	81	32	22,00	1.570	20	000961718
1/4	89	35	31,40	1.740	20	000961720
5/16	103	40	56,16	1.950	10	000961724
3/8	117	45	91,31	2.340	10	000961728



**96C-AS/SC9**  
1/16-3/32-1/8-5/32-3/16-  
7/32-1/4-5/16-3/8  
Ft 14.850 1 000961753

## 96AS

Hajlított imbuszkulcs, barnított



"	L mm	L1 mm	Ft		
1/30 (0,035")	44	14	370	20	000960698
1/20 (0,050")	44	15	370	20	000960701
1/16	46	16	385	20	000960702
5/64	50	18	460	20	000960704
3/32	53	19	550	20	000960706
7/64	57	21	565	20	000960708
1/8	60	22	565	20	000960710
9/64	64	24	700	20	000960712
5/32	68	25	700	20	000960714
3/16	75	29	775	20	000960716
7/32	82	32	875	20	000960718
1/4	89	35	1.010	20	000960720
5/16	103	40	1.260	10	000960724
3/8	117	44	1.530	10	000960728
7/16	132	49	2.190	10	000960730
1/2	149	54	2.880	10	000960732
9/16	151	69	4.690	2	000960734



**96AS/SC9**  
1/16-3/32-1/8-5/32-3/16  
7/32-1/4-5/16-3/8  
Ft 9.490 1 000960743  
**96AS/SCV**  
Ft 1.840 1 000960744



**96AS/T7**  
3/32-1/8-5/32  
3/16-7/32-1/4-5/16  
Ft 7.220 3 000960740



**96AS/BG7**  
3/32-1/8-5/32-3/16  
1/4-5/16-3/8  
Ft 13.450 1 000960747



**96AS/B11**  
1/20-1/16-5/64-3/32  
1/8-5/32-3/16-7/32  
1/4-5/16-3/8  
Ft 9.260 1 000960749  
**96N/BV**  
Ft 775 1 000960651



## 96LC

Hajlított hosszú imbuszkulcs,  
krómozott



ISO 2936

mm	L mm	L1 mm	Ft		
2	101	17	740	20	000960320
2,5	113	20	775	20	000960321
3	127	22	850	20	000960322
3,5	138	25	875	20	000960323
4	142	28	955	20	000960324
4,5	154	28	1.130	20	000960325
5	163	32	1.220	20	000960326
6	184	37	1.330	20	000960327
7	194	40	1.510	10	000960328
8	205	43	1.840	10	000960329
9	216	46	2.060	10	000960330
10	231	49	2.690	10	000960331
12	259	56	3.360	10	000960332





<b>96LC/SC8</b>	<b>Ft</b>		
2-2,5-3-4-5-6-8-10 mm	12.250	1	000960334
<b>96LC/SCV</b>	<b>1.840</b>	1	000960983



<b>96LC/SC12</b>	<b>Ft</b>		
2-2,5-3-3,5-4-4,5-5-6-7-8-9-10 mm	18.000	1	000960337
<b>96LC/SCV12</b>	<b>2.040</b>	1	000960977

## 96L

Hajlított hosszú imbuszkulcs, barnított



ISO 2936

mm	L mm	L1 mm	Ft		
2	99	15	525	20	000960820
2,5	110	17	555	20	000960825
3	124	19	605	20	000960830
3,5	135	21	675	20	000960835
4	138	24	720	20	000960840
4,5	150	25	855	20	000960845
5	158	27	910	20	000960850
6	178	31	1.040	20	000960860
7	187	33	1.330	10	000960870
8	197	35	1.660	10	000960880
9	207	37	1.870	10	000960890
10	221	39	2.470	10	000960900
12	247	44	3.090	10	000960920



<b>96L/SC8</b>	<b>Ft</b>		
2-2,5-3-3,5-4-5-6-8-10 mm	10.300	1	000960924
<b>96L/SCV</b>	<b>1.840</b>	1	000960987



<b>96L/SC12</b>	<b>Ft</b>		
2-2,5-3-3,5-4-4,5-5-6-7-8-9-10 mm	15.250	1	000960929
<b>96L/SCV12</b>	<b>2.040</b>	1	000960978

## 96BP-CL

gömbfejű hajlított imbuszculcskészlet, krómozott, színezett



mm	L mm	L1 mm	Ft		
1,5	91	16	1.310	5	000961600
2	102	17	1.350	5	000961601
2,5	113	21	1.630	5	000961602
3	128	23	1.810	5	000961603
4	143	28	2.030	5	000961604
5	163	33	2.100	5	000961605
6	185	37	2.530	5	000961606
8	206	43	3.710	2	000961608
10	231	50	4.840	2	000961610



<b>96BP-CL/SC9</b>	<b>Ft</b>		
1,5-2-2,5-3-4-5-6-8-10 mm	23.150	1	000961619
<b>96BP-CL/SCV</b>	<b>1.840</b>	1	000961629

## 96BPC

Hajlított gömbfejű imbuszculcs, krómozott

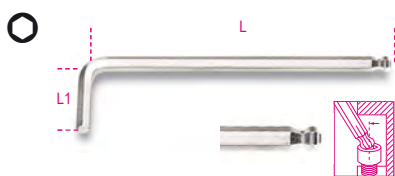

mm	L mm	L1 mm	Ft		
1,5	79	13	910	10	000960340
2	84	15	960	10	000960341
2,5	89	17	995	10	000960342
3	99	19	1.090	10	000960343
4	108	24	1.240	10	000960344
5	126	27	1.480	10	000960345
6	148	31	2.170	10	000960346
7	157	33	2.830	5	000960353
8	168	35	2.880	5	000960347
10	187	39	4.660	5	000960348
12	220	55	5.760	5	000960352



<b>96BPC/SC9</b>	<b>Ft</b>		
1,5-2-2,5-3-4-5-6-8-10 mm	18.200	1	000960354
<b>96BPC/SCV</b>	<b>1.840</b>	1	000960984

## 96BP

Hajlított gömbfejű imbuszculcs, barnított

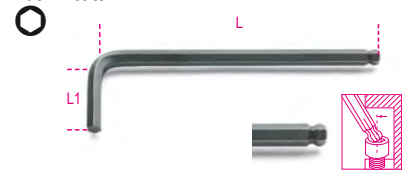

mm	L mm	L1 mm	Ft		
1,5	79	13	670	10	000960960
2	84	15	715	10	000960961
2,5	89	17	740	10	000960962
3	99	19	770	10	000960963
4	108	24	910	10	000960965
5	126	27	1.210	10	000960967
6	148	31	1.750	10	000960968
8	168	35	2.460	5	000960970
10	187	39	4.310	5	000960972
12	220	55	6.240	5	000960973



<b>96BP/SC9</b>	<b>Ft</b>		
1,5-2-2,5-3-4-5-6-8-10 mm	15.350	1	000960974
<b>96BP/SCV</b>	<b>1.840</b>	1	000960988

## 96LBP

Hajlított gömbfejű imbuszculcs extra hosszú kivitel

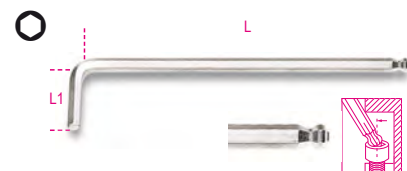

mm	L mm	L1 mm	Ft		
1,5	90	15	1.040	5	000961340
2	100	17	1.080	5	000961341
2,5	112	20	1.130	5	000961342
3	127	22	1.190	5	000961343
4	144	27	1.480	5	000961344
5	163	32	1.810	5	000961345
6	184	37	2.440	5	000961346
8	204	44	3.360	2	000961348
10	230	49	5.490	2	000961350



<b>96LBP/SC9</b>	<b>Ft</b>		
1,5-2-2,5-3-4-5-6-8-10 mm	20.850	1	000961354
<b>96LBP/SCV</b>	<b>1.840</b>	1	000961984

## 96BP/AS

Hajlított gömbfejű imbuszkulcs, barnított

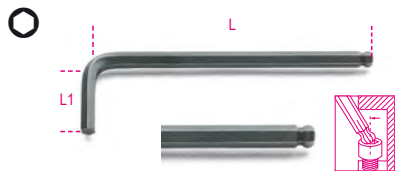

"	L mm	L1 mm	Ft	🔧	📦
3/32	89	17	825	10	000960989
1/8	98	18	870	10	000960990
5/32	108	24	1.070	10	000960991
3/16	126	26	1.210	10	000960992
7/32	139	28	1.740	10	000960993
1/4	152	31	1.920	10	000960994
5/16	168	34	2.470	5	000960995
3/8	190	39	4.210	5	000960996



	Ft	🔧	📦
<b>96BP-AS/SC9</b> 1/16-3/32-1/8-5/32-3/16	16.550	1	000961000
<b>96BP-AS/SCV</b> 7/32-1/4-5/16-3/8	1.840	1	000961001



	Ft	🔧	📦
<b>96BP-AS/8</b> 3/32-1/8-5/32-3/16-7/32 1/4-5/16-3/8	15.100	1	000960997
<b>96BP-AS/BV</b>	775	1	000960998

## 96BPA

110°-ban hajlított gömbfejű imbuszkulcs, extra rövid kivitel



mm	L mm	L1 mm	Ft	🔧	📦
1,5	71	9	975	5	000961960
2	86	11	1.040	5	000961961
2,5	96	13	1.080	5	000961962
3	104	15	1.190	5	000961963
4	116	17	1.430	5	000961964
5	132	19	1.700	5	000961965
6	155	21	2.410	5	000961966
8	176	24	3.230	2	000961968
10	200	27	5.030	2	000961970



	Ft	🔧	📦
<b>96BPA/SC9</b> 1,5-2-2,5-3-4-5-6-8-10 mm	19.900	1	000961974
<b>96BPA/SCV</b>	1.840	1	000961988

## 96T

### HAJLÍTOTT IMBUSZKULCSOK NAGY FORGATÓNYOMATÉKOT BIZTOSÍTÓ MARKOLATTAL

#### Gyorsan és könnyen kezelhető

A tökéletesen kiegyensúlyozott, kis méretű markolat könnyedén forog a tenyérben.

Az ergonomikus forma rendkívül nagy forgatónyomatékot biztosít.

A hatszög alakú végeket úgy tervezték, hogy a lehető legnagyobb nyomatékot továbbítsák a csavarra.

A kerek test a hatszöghöz képest homogénebb vázzal rendelkezik, és fokozott szilárdságot biztosít.



A test áthalad a markolaton

## 96T

T-szárú imbuszkulcs, műanyag markolattal

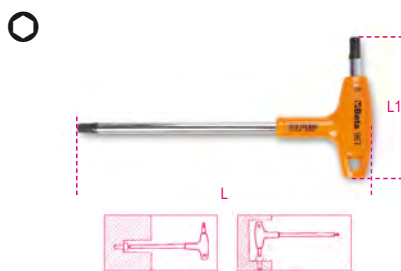

mm	L mm	L1 mm	Ft	🔧	📦
2	139	52	4.590	5	000960934
2,5	153	55	4.590	5	000960935
3	153	55	4.690	5	000960936
3,5	179	70	4.850	5	000960937
4	179	70	4.850	5	000960938
4,5	200	84	4.940	5	000960939
5	200	84	4.940	5	000960940
6	221	103	5.710	5	000960941
7	236	106	6.170	3	000960942
8	255	117	7.170	3	000960943
10	285	132	8.140	3	000960945



	Ft	🔧	📦
<b>96T/S5P</b> 2,5-3-4-5-6	24.800	1	000960946
<b>96T/S6</b> 2-2,5-3-4-5-6 mm	29.350	1	000960952
<b>96T/S8</b> 2-2,5-3-4-5-6-8-10 mm	44.700	1	000960933
<b>96T/S11</b> 2-2,5-3-3,5-4-4,5-5-6-7-8-10 mm	60.650	1	000960951



	Ft	🔧	📦
<b>96T/SP11</b> 2-2,5-3-3,5-4-4,5-5-6-7-8-10 mm	70.250	1	000960957
<b>96T/SPV</b> 96T/S11 97TTX/S11	19.500	1	000960958

## 96T/AS

T-szárú imbuszkulcs

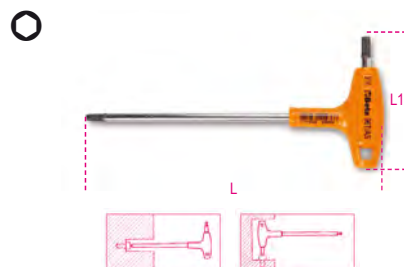

"	L mm	L1 mm	Ft	🔧	📦
3/32	153	55	5.820	2	000960669
7/64	153	55	5.820	2	000960670
1/8	179	70	5.980	2	000960671
9/64	179	70	6.160	2	000960672
5/32	200	84	6.160	2	000960673
3/16	200	84	6.160	2	000960674
7/32	221	103	6.930	2	000960675
1/4	236	106	7.700	2	000960676
5/16	255	117	8.700	2	000960678
3/8	285	132	10.350	2	000960680



	Ft	🔧	📦
<b>96T/AS8</b> 3/32-7/64-1/8-5/32-3/16-1/4-5/16-3/8	56.700	1	000960682
<b>96T/AS10</b> 3/32-7/64-1/8-9/64-5/32-3/16-7/32-1/4-5/16-3/8	69.800	1	000960683

## 96TBP

T-szárú imbuszkulcs műanyag markolattal



mm	L mm	L1 mm	Ft	☺	📄
2,5	153	55	4.940	3	000960685
3	153	55	5.220	3	000960686
4	179	70	5.390	3	000960687
5	200	84	5.650	3	000960688
6	221	103	6.170	3	000960689
8	255	117	8.230	2	000960690
10	285	132	8.710	2	000960692



96TBP/S6	Ft	☺	📄
2,5-3-4-5-6-8 mm	35.600	1	000960694

## 97TX

Hajlított Torx®-imbuszkulcs, barnított



☺	L mm	L1 mm	Ft	☺	📄
T6	42	16	2.630	5	000970006
T7	48	16	2.630	5	000970007
T8	48	16	2.630	5	000970008
T9	48	16	2.880	5	000970009
T10	51	17	2.950	5	000970010
T15	54	18	2.950	5	000970015
T20	57	19	3.150	5	000970020
T25	60	20	3.210	5	000970025
T27	64	21	3.530	5	000970027
T30	70	24	3.530	5	000970030
T40	76	26	3.940	5	000970040
T45	83	29	4.690	5	000970045
T50	95	32	5.320	5	000970050
T55	108	35	6.880	5	000970055
T60	120	38	9.080	5	000970060



97TX/ST8	Ft	☺	📄
T9-T10-T15-T20-T25-T27-T30-T40	27.850	1	000970640



97TX/G8	Ft	☺	📄
T9-T10-T15-T20-T25-T27-T30-T40	21.950	1	000970645



97TX/BG8	Ft	☺	📄
T9-T10-T15-T20-T25-T27-T30-T40	16.850	1	000970368



97TX/SC8	Ft	☺	📄
T9-T10-T15-T20-T25-T27-T30-T40	28.000	1	000970064
97TX/SCV	1.840	1	000970985



97TX/B13	Ft	☺	📄
T6-T7-T8-T9-T10-T15-T20-T25-T27-T30-T40-T45-T50	44.800	1	000970650
96N/BV	775	1	000960651

## 97BTX

Hajlított gömbfejű Torx®-imbuszkulcs, barnított

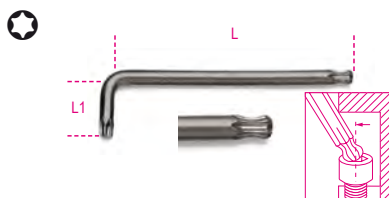

☺	L mm	L1 mm	Ft	☺	📄
T9	62	16	3.300	5	000970109
T10	71	17	3.300	5	000970110
T15	81	18	3.300	5	000970115
T20	92	19	3.540	5	000970120
T25	94	20	3.770	5	000970125
T27	105	21	4.010	5	000970127
T30	114	24	4.070	5	000970130
T40	129	26	4.600	5	000970140
T45	133	28	5.590	5	000970145



97BTX/SC8	Ft	☺	📄
T9-T10-T15-T20-T25-T27-T30-T40	31.750	1	000970164
97BTX/SCV	1.840	1	000970983



97BTX/B8	Ft	☺	📄
T9-T10-T15-T20-T25-T27-T30-T40	30.650	1	000970159
96N/BV	775	1	000960651

## 97BTX-C

gömbfejű hajlított imbuszkulcskészlet, Torx® csavarokhoz, színezett



☺	L mm	L1 mm	Ft	☺	📄
T9	80	16	3.880	5	000971609
T10	86	17	3.880	5	000971610
T15	90	18	3.880	5	000971615
T20	95	19	3.900	5	000971620
T25	100	20	4.120	5	000971625
T27	105	21	4.260	5	000971627
T30	114	24	4.690	5	000971630
T40	124	26	4.990	5	000971640



97BTX-C/SC8	Ft	☺	📄
T9-T10-T15-T20-T25-T27-T30-T40	35.450	1	000971658
97BTX-C/SCV	1.840	1	000971659



## 97BTLX

hajlított bitkulcs egyik vége gömbölyű, hosszú kivitel  
Torx® csavarokhoz



	L mm	L1 mm	Ft	🔧	📄
T9	80	15	3.480	3	000970309
T10	86	17	3.480	3	000970310
T15	100	18	3.480	3	000970315
T20	110	19	3.920	3	000970320
T25	126	20	4.300	3	000970325
T27	140	24	4.800	3	000970327
T30	160	28	5.020	3	000970330
T40	176	32	6.000	3	000970340



	Ft	🔧	📄
97BTLX/SC8 T9-T10-T15-T20- T25-T27-T30-T40	36.300	1	000970364
97BTLX/SCV	1.840	1	000970982

## 97RTX

Hajlított Tamper Resistant Torx®  
imbuszkulcs



	L mm	L1 mm	Ft	🔧	📄
T6	40	15	2.730	5	000970206
T7	45	15	2.730	5	000970207
T8	50	16	2.730	5	000970208
T9	56	16	3.090	5	000970209
T10	62	17	3.090	5	000970210
T15	72	17	3.170	5	000970215
T20	83	18	3.280	5	000970220
T25	90	18	3.350	5	000970225
T27	100	20	3.790	5	000970227
T30	105	24	3.800	5	000970230
T40	112	26	4.260	5	000970240
T45	118	26	4.210	5	000970245
T50	122	28	5.470	3	000970250
T55	128	30	6.280	3	000970255



	Ft	🔧	📄
97RTX/SC8 T9-T10-T15-T20-T25 T27-T30-T40	29.650	1	000970263
97RTX/SCV	1.840	1	000970984



	Ft	🔧	📄
97RTX/B8 T9-T10-T15-T20-T25 T27-T30-T40	28.600	1	000970260
96N/BV	775	1	000960651

## 97BRTLX/SC8

8 részes hajlított gömbfejű imbuszkulcskészlet,  
hosszú modell,  
Tamper Resistant Torx® csavarokhoz



	Ft	🔧	📄
97BRTLX/SC8 T9-T10-T15-T20- T25-T27-T30-T40	19.350	1	000970464
97BRTLX/SCV	1.840	1	000970986

## 97TTX

T-szárú Torx®-imbuszkulcs,  
műanyag markolattal, krómozott,  
fekete hegyek

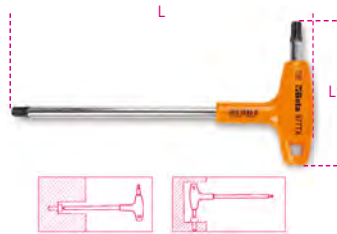

	L mm	L1 mm	Ft	🔧	📄
T6	130	52	4.600	3	000970706
T7	130	52	4.600	3	000970707
T8	139	52	4.600	3	000970708
T9	139	52	4.600	3	000970709
T10	179	70	4.750	3	000970710
T15	179	70	5.150	3	000970715
T20	179	70	5.350	3	000970720
T25	179	70	5.620	3	000970725
T27	200	84	6.180	3	000970727
T30	200	84	6.450	3	000970730
T40	221	103	7.760	3	000970740
T45	236	106	8.970	2	000970745
T50	255	117	11.450	2	000970750



	Ft	🔧	📄
97TTX/S6 T10-T15-T20-T25-T30-T40	35.100	1	000970791
97TTX/S8 T8-T10-T15-T20-T25- T27-T30-T40	45.850	1	000970808
97TTX/S11 T8-T9-T10-T15-T20-T25 T27-T30-T40-T45-T50	70.900	1	000970800
97TTX/S13 T6-T7-T8-T9-T10-T15-T20-T25 T27-T30-T40-T45-T50	80.100	1	000970813



	Ft	🔧	📄
97TTX/SP11 T8-T9-T10-T15-T20-T25 T27-T30-T40-T45-T50	80.500	1	000970840
96T/SPV 96T/S11 97TTX/S11	19.500	1	000960958

## 98XZN

XZN®-profilú imbuszkulcs,  
nikkelezett

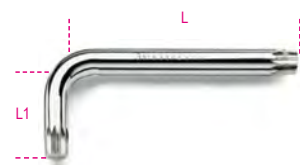

DIN 65253

	L mm	L1 mm	Ft	🔧	📄
M5	83	25	2.330	5	000980005
M6	89	30	2.680	5	000980006
M8	97	32	3.370	5	000980008
M10	106	35	4.390	5	000980010
M12	116	37	5.560	5	000980012



	Ft	🔧	📄
98XZN/B5 M5-M6-M8-M10-M12	19.100	1	000980650
96N/BV	775	1	000960651

## 99

Körmöskulcs az UNI/ISO 2982, 2983 szerinti  
hornyos anyához, krómozott



UNI 6752

	A mm	Ft	🔧	📄
12-14	1,5	4.270	3	000990012
16-18-20	1,8	4.270	3	000990016
22-25-28	1,8	5.640	3	000990022
30-32	2,1	5.640	3	000990030
34-36-38	2,4	6.700	3	000990034
40-42	2,4	6.700	3	000990040
45-50	2,5	8.710	3	000990045
52-55-58	2,5	8.710	3	000990052
62-65	3,1	11.200	3	000990062
68-70-75	3,1	11.200	3	000990068
80-85-90	3,8	14.750	2	000990080
92-95	4,3	14.750	2	000990092
98-100	4,3	14.750	2	000990098
105-110-115	4,4	23.700	1	000990105
120-125-130	4,9	23.700	1	000990120
135-145	6,0	32.200	1	000990135
155-165	6,0	32.200	1	000990155

## 99SQ

Állítható körmőskulcs,  
krómozott



Ø mm	B mm	Ft	🔧	📄
15-35	2,7	11.750	2	000990215
35-50	3,5	13.450	2	000990235
50-80	4,7	17.550	2	000990250
80-120	6,2	23.850	2	000990280
120-180	7,8	32.250	2	000990290

## 99ST

Állítható csapos körmőskulcs,  
krómozott



Ø mm	Ø mm	B mm	Ft	🔧	📄
15-35	3,0	2,5	11.950	2	000990315
35-50	4,0	4,5	14.300	2	000990335
50-80	5,0	5,0	19.000	2	000990350
80-120	6,0	7,0	25.550	2	000990380
120-180	8,0	9,0	33.650	2	000990390

## 99 VN/...

Tartalék csapok a 99ST-hez

	Ø mm	Ft	🔧	📄
99ST VN/15	15-35	3.370	1	000990295
99ST VN/35	35-50	3.910	1	000990296
99ST VN/50	50-80	4.720	1	000990297
99ST VN/80	80-120	5.520	1	000990298
99ST VN/120	120-180	7.010	1	000990299

## 100

Állítható homlokoldali csapos  
körmőskulcs, krómozott,  
barnított csapok



Ø mm	L mm	Ø min-max mm	Ft	🔧	📄
4,8-5,8 6,9-7,9	250	18-100	62.000	1	001000001

## 100/KIT

Tartalék csapok, barnított



	Ft	🔧	📄
100/KIT	18.950	1	001000010

## 111E

### ÁLLÍTHATÓ VILLÁSKULCS SKÁLÁVAL

A Beta 111E új, állítható,  
mérőskálával ellátott villáskulcsa  
fokozatmentesen állítható, így a  
befogó pófák különböző méretű  
csavarokhoz méretezhetőek.  
A 15°-ban elforgatott fejnek  
köszönhetően a nehezen  
hozzáférhető helyeket is elérhetjük,  
mint az ikonikus "42" csillag-  
villáskulcsunkkal



Szélesre  
nyitható befogó  
pófák

Kompakt fej  
teljesen nyitott  
pófával

Kettős lézeres  
skála: mm/coll

Az új ergonomikus kivitel 20%-kal  
könnyebb.

A nagy szilárdságú ötvöztött acél  
fokozott csavaroszilárdságot biztosít.

A speciális hőkezelés kiemelkedő  
kopásállóságot biztosít.

A markolaton kialakított lyuknál  
felakasztható.

## 111E

állítható villáskulcs skálával, krómozott

- Jobbmenetes orsó
- Mm/coll skála



DIN 3117 ISO 6787

L mm	L "	A max mm	Ft	🔧	📄
100	4	15	9.560	3	001110110
150	6	24	9.930	3	001110115
200	8	29	12.150	3	001110120
250	10	34	14.700	3	001110125
300	12	40	19.500	3	001110130
380	15	45	38.250	3	001110138
450	18	54	63.650	2	001110145
600	24	62	88.050	1	001110160

## 111EN

állítható villáskulcs skálával, foszfátzott

- Balmenetes orsó
- Mm/coll skála



DIN 3117 ISO 6787

L mm	L "	A max mm	Ft	🔧	📄
100	4	15	8.750	3	001110410
150	6	24	9.160	3	001110415
200	8	29	10.700	3	001110420
250	10	34	13.250	3	001110425
300	12	40	17.850	3	001110430
380	15	45	35.300	3	001110438
450	18	54	60.150	2	001110445

## 111ER

állítható villáskulcs megfordítható pófával,  
skálával, krómozott

- Megfordítható pofa
- Jobbmenetes orsó
- Mm/coll skála



L mm	L "	A max mm	Ø max "	Ft	🔧	📄
200	8	29	3/4	15.900	3	001110520
250	10	34	1	19.500	3	001110525
300	12	40	1.1/4	31.250	2	001110530

## 111CM

széles nyílású állítható villáskulcs, krómozott,  
rövid sorozat

- Széles nyílás
- Jobbmenetes állítás
- Mm/coll skála



L mm	L "	A max mm	Ft	🔧	📄
170	6	32	18.150	2	001110770
220	8	38	22.050	3	001110722
270	10	46	29.200	3	001110727



## 120

Nyitható racsnis hollandier kulcs,  
krómzott, barnított fejjel

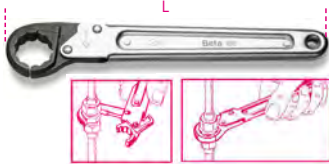

mm	L mm	Ft	csomagolás	azonosító
10	135	19.600	1	001200010
11	135	19.600	1	001200011
12	135	19.600	1	001200012
13	135	19.600	1	001200013
14	135	21.950	1	001200014
17	185	23.500	1	001200017
19	185	25.100	1	001200019
22	230	34.450	1	001200022
24	230	37.300	1	001200024
27	230	47.300	1	001200027
30	320	53.850	1	001200030
32	320	56.400	1	001200032



azonosító	Ft	csomagolás	azonosító
120/B6N 10-11-13 17-19-22 mm	146.600	1	001200060
2002/BVL6	4.760	1	020020010

## 123E1/4

Adapter 1/4" 10 mm-es racsnikulcshoz



mm	L mm	Ft	csomagolás	azonosító
10	20,6	2.570	1	001230010

## 123Q1/4

Adapter gyorscsatlakozóval 1/4" 10 mm-es  
racsnikulcshoz

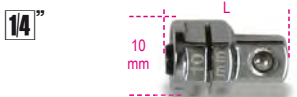

mm	L mm	Ft	csomagolás	azonosító
10	17,5	3.490	1	001230310

## 123Q3/8

Adapter gyorscsatlakozóval 3/8" 13 mm-es  
racsnikulcshoz



mm	L mm	Ft	csomagolás	azonosító
13	22,5	3.490	1	001230313

## 123Q1/2

Adapter gyorscsatlakozóval 1/2" 19 mm-es  
racsnikulcshoz



mm	L mm	Ft	csomagolás	azonosító
19	30,5	3.760	1	001230319

## 123/K4

adapterkészlet racsnis csillagkulcshoz, 4  
darabos:  
1 bit adapter  
3 adapter gyorscsatlakozóval



azonosító	Ft	csomagolás	azonosító
123/K4	13.300	1	001230504

## 141

egyenes, rövid csillag-villáskulcs racsnival



ISO 21982:2020

mm	L mm	Ft	csomagolás	azonosító
8x8	136	6.160	3	001410008
9x9	143	6.610	3	001410009
10x10	160	6.760	3	001410010
11x11	168	6.940	3	001410011
12x12	174	7.190	3	001410012
13x13	180	7.790	3	001410013
14x14	193	8.110	2	001410014
15x15	200	8.450	2	001410015
16x16	216	9.310	2	001410016
17x17	233	9.730	2	001410017
18x18	239	10.800	2	001410018
19x19	250	11.000	2	001410019



azonosító	Ft	csomagolás	azonosító
141/B6 8-10-13-14-17-19 mm	53.300	1	001410066
141/B9 8-10-11-12-13-14-15-17-19 mm	76.600	1	001410069



azonosító	Ft	csomagolás	azonosító
141/S12 8-9-10-11-12-13- 14-15-16-17-18-19 mm	98.850	1	001410072

## 142 -ES TÍPUSÚ RACSNIS KULCSOK

A 72-fogas racsnis legfeljebb 5°-os  
felvételi szöget biztosít, ezáltal  
biztosítja a csavarok gyors,  
pontos meghúzását.

1 A hosszú száron  
elhelyezett fix befogó lehetővé  
teszi a csavarok erős  
meghúzását.

2 A beépített irányváltó pöcök  
segít elkerülni a véletlen  
irányváltást.



3 A tizenkétszögű gyűrű vége  
15°-os szöget zár be a kéz  
védelme és a könnyebb  
hozzáférés érdekében.

4 A fix fej 15°-os szöget zár  
be a tengellyel, így kisebb  
a felvételi szög.



## 142

Csillag-villáskulcs irányváltós  
racsnival



ISO 21982:2020

mm	L mm	Ft	csomagolás	azonosító
6x6	136	7.060	3	001420006
7x7	136	7.060	3	001420007
8x8	136	7.180	3	001420008
9x9	143	7.650	3	001420009
10x10	159	7.980	3	001420010
11x11	168	8.080	3	001420011
12x12	174	8.340	3	001420012
13x13	180	9.070	3	001420013
14x14	190	9.370	2	001420014
15x15	200	9.950	2	001420015
16x16	216	10.750	2	001420016
17x17	233	10.950	2	001420017
18x18	239	11.850	2	001420018
19x19	248	12.150	2	001420019
21x21	285	15.900	1	001420021
22x22	285	16.350	1	001420022
24x24	325	19.150	1	001420024
27x27	355	27.350	1	001420027
30x30	420	32.200	1	001420030
32x32	420	33.150	1	001420032
34x34	482	41.950	1	001420034
36x36	482	42.300	1	001420036
38x38	482	43.150	1	001420038



	Ft		
<b>142/B6</b>	60.450	1	001420066
8-10-13-14-17-19 mm			
<b>142/BV6</b>	3.750	1	001420076
<b>142/B9</b>	87.550	1	001420069
8-10-11-12-13-14-15-17-19 mm			
<b>142/BV9</b>	4.460	1	001420079



	Ft		
<b>142/S15</b>	143.800	1	001420074
6-7-8-9-10-11-12-13 14-15-16-17-18-19-22 mm			
<b>142/S17</b>	198.500	1	001420068
6-7-8-10-11-12-13-14-15- 16-17-18-19-21-22-24-27 mm			
<b>142/S19</b>	255.600	1	001420075
6-7-8-9-10-11-12 13-14-15-16-17-18 19-22-24-27-30-32 mm			

## 142/SC9I-E

9 darabos csillag-villáskulcs-készlet, racsnival, kompakt tartóval



	Ft		
<b>142/SC9I</b>	85.900	1	001420087
8-10-11-12-13-14-15-17-19 mm			
<b>142/SCV9I</b>	3.510	1	001420103
<b>142/SC9E</b>	89.200	1	001420088
8-10-11-12-13-16-17-18-19 mm			
<b>142/SCV9E</b>	3.510	1	001420104

## 142MC

csillag-villáskulcs irányváltós racsnival, színezett



ISO 21982:2020

mm	L mm		Ft		
8x8	136		7.550	3	001422008
10x10	159		8.080	3	001422010
11x11	168		8.570	3	001422011
12x12	174		8.920	3	001422012
13x13	180		9.770	3	001422013
14x14	190		10.250	2	001422014
15x15	200		10.700	2	001422015
16x16	216		11.450	2	001422016
17x17	233		11.700	2	001422017
18x18	239		12.350	2	001422018
19x19	248		12.750	2	001422019



	Ft		
<b>142MC/SC9I</b>	91.150	1	001422087
8-10-11-12-13-14-15-17-19 mm			
<b>142MC/SC9E</b>	94.000	1	001422088
8-10-11-12-13-16-17-18-19 mm			

## 142AS

Csillag-villáskulcs irányváltós racsnival



mm	L mm	Ft		
5/16x5/16	136	8.470	2	001420308
3/8x3/8	159	8.700	2	001420310
7/16x7/16	168	9.250	2	001420311
1/2x1/2	180	10.300	2	001420313
9/16x9/16	190	10.600	2	001420314
5/8x5/8	216	11.500	2	001420316
11/16x11/16	233	11.750	2	001420317
3/4x3/4	248	13.050	2	001420319



	Ft		
<b>142AS/8</b>	83.600	1	001420330
5/16-3/8-7/16-1/2 9/16-5/8-11/16-3/4			

## 142C

Egyenes, rövid csillag-villáskulcs racsnival



ISO 21982:2020

mm	L mm	Ft		
8x8	88	5.180	2	001420108
9x9	96	5.180	2	001420109
10x10	96	5.300	2	001420110
11x11	100	5.670	2	001420111
12x12	104	6.060	2	001420112
13x13	108	6.340	2	001420113
14x14	114	6.630	2	001420114
15x15	118	6.870	2	001420115
16x16	122	7.120	2	001420116
17x17	128	7.690	2	001420117
18x18	132	8.220	2	001420118
19x19	138	8.470	2	001420119



	Ft		
<b>142C/A12</b>	89.400	1	001420175
8-9-10-11-12-13-14 15-16-17-18-19 mm			

## 142SN

Csuklós racsnis csillag-villáskulcs



ISO 21982:2020

mm	L mm	Ft		
7x7	136	8.400	2	001420207
8x8	136	8.790	2	001420208
9x9	143	9.070	2	001420209
10x10	160	9.730	2	001420210
11x11	168	9.920	2	001420211
12x12	174	10.250	2	001420212
13x13	180	10.950	2	001420213
14x14	193	11.250	2	001420214
15x15	200	12.000	2	001420215
16x16	216	12.700	2	001420216
17x17	233	13.100	2	001420217
18x18	239	13.900	2	001420218
19x19	250	14.150	2	001420219
22x22	285	16.700	1	001420222
24x24	325	18.900	1	001420224



	Ft		
<b>142SN/S13</b>	144.200	1	001420263
7-8-9-10-11-12-13-14 15-16-17-18-19 mm			



	Ft		
<b>142SN/SC9</b>	103.000	1	001420259
8-10-11-12-13-14-15-17-19 mm			

## 186

önzáró kulcs automatikus visszaállítással  
8 és 32 mm közötti hatszögű csavarokhoz

a következő profilú csavarfejekhez ideális: hatszög, Spline,  
négyyszög, Torx(R); sérült is.



L mm	Ft	🔧	📄
260	19.700	1	001860008

## 187

Csuklós csillagkulcs, nyitható



Ø mm	L mm	Ft	🔧	📄
8x9	125	13.550	1	001870008
10x11	155	14.600	1	001870010
12x13	175	15.200	1	001870012
14x15	205	16.850	1	001870014
16x17	235	18.850	1	001870016



	Ft	🔧	📄
187/B5 8x9-10x11-12x13 14x15-16x17 mm	83.550	1	001870050

## 188

Egyenes racsnis csillagkulcs,  
váltó áramú generátor ékszítjársához



Ø mm	L mm	Ft	🔧	📄
10	240	8.990	2	001880010
15	322	12.000	2	001880015

## 192

Egyenes racsnis csillagkulcs 4 az 1-ben



Ø mm	L mm	Ft	🔧	📄
8x10/12x13	160	11.500	1	001920008
16x17/18x19	230	14.850	1	001920016

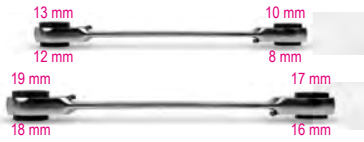

	Ft	🔧	📄
192/S2 8x10/12x13 mm 16x17/18x19 mm	26.350	1	001920070

## 194

Betéttartókulcs átváltós racsnival



Ø	L mm	Ft	🔧	📄
1/4x5/16	128	15.000	2	001940006

## 195

Egyenes racsnis csillagkulcs



ISO 21982:2020

Ø mm	L mm	Ft	🔧	📄
8x10	128	7.980	2	001950010
12x13	170	9.240	2	001950013
14x15	190	9.730	2	001950015
16x18	230	11.250	2	001950018
17x19	230	11.500	2	001950019



	Ft	🔧	📄
195/B5 8x10-12x13-14x15 16x18-17x19 mm	54.200	1	001950066
195/BV5	4.520	1	001950070

## 195AS

Egyenes racsnis csillagkulcs



Ø	L mm	Ft	🔧	📄
5/16x3/8	128	8.220	2	001950606
7/16x1/2	170	9.250	2	001950611
9/16x5/8	190	10.600	2	001950614
11/16x3/4	230	11.500	2	001950617



	Ft	🔧	📄
195AS/B4 5/16x3/8 - 7/16x1/2 - 9/16x5/8 - 11/16x3/4	44.100	1	001950654
195FTX/BV4	4.520	1	001950520

## 195P

Racsnis csillagkulcs 15°-ban hajlított



ISO 21982:2020

Ø mm	L mm	Ft	🔧	📄
8x10	128	12.000	2	001950210
12x13	170	13.100	2	001950213
14x15	190	13.500	2	001950215
16x18	230	15.000	2	001950218
17x19	230	15.950	2	001950219



	Ft	🔧	📄
195P/B5 8x10-12x13-14x15 16x18-17x19 mm	74.050	1	001950266
195/BV5	4.520	1	001950070

## 310

Csőhegesztő PE, PP, PVC  
műanyagokhoz, PVDF csövekhez  
és szerelvényekhez

CE



230V-650 Watt  
50 Hz±60Hz

Schuko (CEE 7/7)

310/2	Ø mm	Ft	🔧	📄
	16÷63	157.500	1	003100002

## 310B

Idomok a 310 csőhegesztőhöz



Ø mm	Ft	🔧	📄
16	26.750	1	003100016
20	29.450	1	003100020
25	30.400	1	003100025
32	34.700	1	003100032
40	40.600	1	003100040
50	52.150	1	003100050
63	60.250	1	003100063



## 310/C8

Csőhegesztő 7 idommal,  
fémdobozban



**310/C8**  
310/2+310B: Ø 16-20-25  
32-40-50-63

**Ft**  
350.800



1 003100108

440x270x120 mm - 7,7 kg

## 311

Platinis kézi csőhegesztő PE csövekhez

CE



230V  
50 Hz+60Hz

Schuko (CEE 7/7)

	Ø mm	Watt	Ft	Icon	Code
311/1	120	300	135.600	1	003110001
311/2	190	900	154.000	1	003110002

## A BETA CSŐVÁGÓK ALKALMAZÁSI TERÜLETEI

A Beta csővágók széles körben alkalmazhatók. Pontos, sima görgői és csavaros vagy teleszkópos előtölói miatt bármilyen csőanyagon pontos és tiszta vágások végezhetők.

Az alábbi táblázatban láthatók az egyes anyagokhoz alkalmas csővágó/vágókerék kombinációk.

	ACÉL GÁZCSÖVEK			ROZSDAMENTES ACÉL GÁZCSÖVEK		
	10 mm 1/8"	60 mm 2"	115 mm 4"	10 mm 1/8"	60 mm 2"	115 mm 4"
330/2						
330/4						
	330/2+330R/12			330/4+330R/14		

	RÉZ ÉS KÖNNYŰ ÖTVÖZET CSÖVEK							
	3 mm 1/8"	6 mm 1/4"	8 mm 5/16"	16 mm 5/8"	28 mm 1"1/8"	30 mm	38 mm 1"1/2"	67 mm 2"5/8"
332								
334								
336								
338								

	VÉKONY FALÚ ROZSDAMENTES ACÉL CSÖVEK							
	3 mm 1/8"	6 mm 1/4"	8 mm 5/16"	16 mm 5/8"	28 mm 1"1/8"	30 mm	38 mm 1"1/2"	67 mm 2"5/8"
332 + 334R/I								
334 + 334R/I								
336 + 338R/I								
338 + 338R/I								

	MŰANYAG CSÖVEK							
	6 mm 1/4"	8 mm 5/16"	16 mm 5/8"	30 mm 1"1/8"	38 mm 1"1/2"	50 mm 2"	67 mm 2"5/8"	127 mm 5"
336 + 338RP								
338 + 338RP								
339A								

## 330

Csővágó, acél gázcsövekhez



	Ø mm - " 1/8" ÷ 2"	L mm	Ft	Icon	Code
330/2	10÷60 1/8" ÷ 2"	380	66.650	1	003300002
330/4	60÷115 2" ÷ 4"	585	150.000	1	003300004

## 330R/A

Tartalék vágókerék a 330 típusú  
csővágóhoz, acélcsövekhez



	Ø mm	S mm	Ft	Icon	Code
330R/A2	32	7	6.270	1	003300012
330R/A4	42	9	16.150	1	003300014

## 330R/I

Tartalék vágókerék a 330 típusú csővágóhoz,  
rozsdamentes acélcsövekhez



	Ø mm	S mm	Ft	Icon	Code
330R/I2	32	7	14.050	1	003300024
330R/I4	32	9	39.400	1	003300034

## 331C

hordozható C-formájú csővágó  
réz- és könnyűfém csövekhez



	Ø mm	L mm	Ft	Icon	Code
15÷22	15÷22	78	26.200	1	003310050

### 332

mini csővágó réz- és könnyűfém csövekhez



Ø mm - "	L mm	Ft		
3÷16 1/8"÷5/8"	59	9.460	2	003320001
3÷28 1/8"÷1"1/8"	63	10.700	2	003320003

### 334

Csővágó, réz és könnyűfém csövekhez



Ø mm - "	L mm	Ft		
3÷30 1/8"÷1"1/8"	150	13.050	1	003340001

### 334R

Tartalék vágókerék a 332 és 334 típusú csővágókhoz, réz és könnyűfém csövekhez

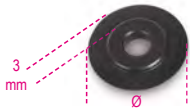

Ø mm	Ft		
334R 18	2.660	1	003340021

### 334R/I

Tartalék vágókerék a 332 és 334 típusú csővágókhoz, rozsdamentes acélcsövekhez



Ø mm	Ft		
334R/I 18	7.700	1	003340023

### 336

Teleszkópos csővágó réz és könnyűfém csövekhez



Ø mm - "	L mm	Ft		
6÷38 1/4"÷1"1/2"	160	21.850	1	003360001

### 338

Teleszkópos csővágó gyors előtolással, réz, könnyűfém és műanyag csövekhez



Ø mm - "	L mm	Ft		
6÷67 1/4"÷2"5/8"	290	53.750	1	003380001

### 338R

Tartalék vágókerék a 331L, 336 és 338 típusú csővágókhoz, réz és könnyűfém csövekhez



Ø mm	Ft		
338R 18,5	2.930	1	003380022

### 338R/I

Tartalék vágókerék a 336 és 338 típusú csővágókhoz, rozsdamentes acélcsövekhez

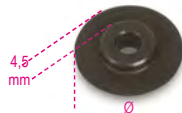

Ø mm	Ft		
338R/I 21,8	8.820	1	003380023

### 338RP

Tartalék vágókerék a 336 és 338 típusú csővágókhoz



Ø mm	Ft		
338RP 21,9	3.200	1	003380025

### 339A

Teleszkópos csővágó gyors előtolással, műanyag csövekhez



Ø mm - "	L mm	Ft		
50÷127 2"÷5"	345	115.500	1	003390011

### 339A/R

Tartalék vágókerék a 339A-hoz

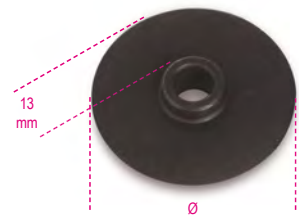

339A/R	Ø mm	Ft		
	42	7.810	1	003390061

### 340

csővágó fogó többretegű csövekhez legnagyobb Ø 26 mm  
PTFE burkolatú penge  
4 támasztógörgő a cső forgatásának megkönnyítésére vágás közben  
nyélbe épített flexibilis cső vágó rendszer  
könnyű magnézium test



Ø max mm	Ft		
340 26	52.700	1	003400001

### 340RL

pótpenge a 340 fogóhoz



340RL	Ft		
	13.900	1	003400010

## 340C

csővágó fogó bordás csövekhez

alumínium-magnézium ötvözet  
kompakt, könnyű, zsebben elfér  
kiegészítő vágólap hosszanti vágáshoz



Ø	L	Ft		
mm	mm			
14-45	134	24.000	1	003400050

## 340C/KRL

3 darabos vágólap készlet a 340C fogóhoz



340C/KRL	Ft		
	14.150	1	003400055

## 341

Csővágó fogó műanyag csövekhez



Ø	L	Ft		
mm	mm			
0÷25	190	15.400	1	003410001

## 341RL

Tartalék vágókés a 341 típusú csővágó fogóhoz



341RL	Ft		
	6.990	1	003410010

## 341B

Racsnis csővágóolló műanyagcsövekhez



Ø	L	Ft		
mm	mm			
0÷35	195	30.100	1	003410051

## 341B/RM

Tartalék rugó a 341B típusú csővágóollóhoz

341B/RM	Ft		
	1.120	1	003410061

## 341B/RL

Tartalék vágókés a 341B típusú csővágó ollóhoz



341B/RL	Ft		
	10.550	1	003410060

## 342

Racsnis csővágóolló műanyag csövekhez



Ø	L	Ft		
mm - "	mm			
0÷42	200	21.300	1	003420030
1"5/8				

## 342MOL

Tartalék rugó a 342-es modellhez

342MOL	Ft		
	1.610	1	003420033

## 342RL

Tartalék vágókés a 342-es modellhez



342RL	Ft		
	9.690	1	003420032

## 342A

Racsnis csővágóolló műanyag csövekhez



Ø	L	Ft		
mm - "	mm			
0÷50	270	42.800	1	003420101
2"				

## 342A/MOL

Tartalék rugó a 342A-hoz

342A/MOL	Ft		
	915	1	003420111

## 342A/RL

Tartalék vágókés a 342A típusú ollóhoz



342A/RL	Ft		
	22.900	1	003420110

## 342P

Racsnis csővágó olló műanyag csövekhez, magnézium ötvözet



Ø	L	Ft		
mm - "	mm			
0÷50	260	47.300	1	003420121
2"				

## 342P/RL

Tartalék vágókés 342P-hez



342P/RL	Ft		
	20.100	1	003420130

 **Beta**

## 345

Csősorjázó, műanyaggal bevont fémtest



Ø mm - "	L mm	Ft	📦	📄
3÷42 1/8"÷1"5/8	58	11.850	5	003450001

## 345U

Belső-külső-sorjázó, acél, réz és könnyűfém csövekhez



Ø mm - "	L mm	Ft	📦	📄
4÷36 5/32÷1"7/16	60	30.900	1	003450050

## 345U/A

adapter a 345U csősorjázóhoz,  
1/4" hatlapfejű csatlakozó fúrókhoz



L mm	Ft	📦	📄
90	8.440	3	003450055

## 345C

kalibráló eszköz többretegű csövekhez



Ø mm	Ft	📦	📄
16-20-26-32	18.650	1	003450032

## 345SB

Sorjázó forgó cserélhető késsel, gyorsacél,  
réz, könnyűfém és  
PVC csövekhez



L mm	Ft	📦	📄
150	9.620	5	003450010

## 345SB/R

Tartalék vágókés a 345SB  
sorjázóhoz



Ft	📦	📄
3.350	3	003450015

## 345SB2

sorjázó  
rögzített késsel



L mm	Ft	📦	📄
140	4.880	5	003450022

## 345SC

4 az 1-ben külső-belső  
sorjázó,  
1/2" és 3/4" átmérőhöz



L mm	L1 mm	L2 mm	Ft	📦	📄
195	28	32	5.710	2	003450060

## 345SI

belső sorjázó,  
forgó cserélhető késsel



L mm	Ø mm	Ft	📦	📄
168	16,5	18.600	1	003450040

## 345SI/R

tartalék kés a 345SI sorjázóhoz



Ft	📦	📄
12.750	1	003450045

## 349

Csőperemező réz és könnyűfém csövekhez



Ø mm - "	Ft	📦	📄
6-8-10-12-14-15-16-18 (1/8-3/16-1/4-5/16 3/8-1/2-5/8-3/4)	112.900	1	003490001

📏 270x200x50 mm - 📊 2,7 kg

## 349/SMM

Peremező szán, metrikus a 349-hez



Ø mm	Ft	📦	📄
6-8-10-12-14-15-16-18	34.500	1	003490011

## 349/SMAS

Peremező szán, col-os a 349-hez



Ø "	Ft	📦	📄
1/8-3/16-1/4-5/16 3/8-1/2-5/8-3/4	32.300	1	003490012

### 350

Csőperemező réz és könnyűfém csövekhez



Ø mm	L mm	A mm	Ft	1	003500001
4-4,75-6-8	175	104	33.950		
10-12-14					

### 351C

Csővágó és peremező készlet, műanyag dobozban



351C	Ft	1	003510010
	61.150		

334	Ø 3+30 mm (1/8"+1"1/8)
350	Ø 4+14 mm
351P	Ø 4-4,75-6-8-10-12-14 mm

225x150x45 mm - 1,6 kg

### 351P

Peremező betétek a 350 típusú csőperemezőhöz



351P	Ø mm	Ft	3	003510101
4	4	2.720		
4,75	4,75	2.720		
6	6	2.720		
8	8	2.720		
10	10	2.820		
12	12	2.820		
14	14	2.820		

### 352U

Csőperemező réz és könnyűfém csövekhez



Ø mm - "	A mm	Ft	1	003520101
5÷16	130	39.150		
3/16÷5/8				

### 352C/U

Csővágó, sorjázó és peremező készlet



352C/U	Ft	1	003520110
	76.750		

334	Ø 3+30 mm (1/8"+1"1/8)
345SB	
352U	Ø 5+16 mm (3/16"+5/8")

335x145x60 mm - 2120 g

### 355

Ötlépcsős szerelőkulcs



Ø "	L mm	Ft	2	003550001
3/8"-1/2"	90	15.950		
3/4"-1"				

### 357F3

Vízmérték 3 libellával csapok beállításához

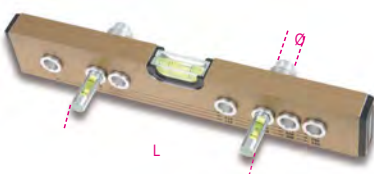

Ø "	L mm	Ft	1	003570100
3/8" / 1/2"	90÷220	50.100		

### 357R/F3

cserefiola a 357F3 cikkhez



357R/F3	Ft	1	003570101
	7.910		

### 358

Sorjázó készülék műanyag csövekhez, lakkozott



358/1	Ø mm	Ft	1	003580001
	16÷110	70.400		
358/2	Ø mm	Ft	1	003580002
	40÷250	70.400		

### 358RL

Tartalék sorjázó kés a 358/1 és a 358/2 típusú sorjázó készülékekhez



358RL	Ft	1	003580011
	12.800		

### 359

Univerzális lefolyókulcs



Ø "	L mm	A mm	Ft	1	003590001
1"÷1"1/4	160	140	33.700		

# Beta



## 359CH

Lefolyóadapter, keresztalakú, alumínium



Ø mm	L mm	Ft	📦	📄
1"1/2	74	18.900	1	003590005

## 360

„Stillson” csőfogó kovácsolt acélból



L mm	Ø max "	Ø max mm	Ft	📦	📄
250	1" gas	34	14.500	1	003600025
350	1"1/2 gas	49	19.350	1	003600035
450	2" gas	60	26.700	1	003600045
600	2"1/2 gas	76	40.600	1	003600060
900	3"1/2 gas	102	113.800	1	003600090

## 360R/...

Alkatrészkit a 360 modellhez  
Tartalma: pofa és állítógyűrű

	Ft	📦	📄
360R 250	5.340	1	003600025
360R 350	7.090	1	003600235
360R 450	10.550	1	003600245
360R 600	15.850	1	003600260
360R 900	27.200	1	003600290

## 361N

állítható csőkulcs



L mm	Ø max "	Ø max mm	Ft	📦	📄
350	1" 1/2	49	32.850	1	003610014

## 362

Amerikai csőfogó



L mm	Ø max "	Ø max mm	Ft	📦	📄
200	1" gas	34	12.500	1	003620020
250	1"1/2 gas	49	15.550	1	003620025
300	2" gas	60	18.850	1	003620030
350	2" gas	60	22.600	1	003620035
450	2"1/2 gas	76	32.850	1	003620045
600	3" gas	90	49.800	1	003620060
900	5" gas	140	61.000	1	003620090

## 362R/...

Alkatrészkit a 362 modellhez  
Tartalma: fix pofa; mozgó pofa; állítógyűrű, rögzítő stift

	Ft	📦	📄
362R 200	2.540	1	003620220
362R 225	3.660	1	003620225
362R 300	4.310	1	003620230
362R 350	5.090	1	003620235
362R 450	6.860	1	003620245
362R 600	9.400	1	003620260
362R 900	23.950	1	003620290

## 363

Amerikai csőfogó



L mm	Ø max "	Ø max mm	Ft	📦	📄
350	2" gas	60	27.700	1	003630035
450	2"1/2 gas	76	36.900	1	003630045
600	3" gas	90	62.750	1	003630060
900	5" gas	140	116.700	1	003630090
1200	6" gas	165	123.000	1	003630120

## 363R/...

Alkatrészkit a 363 modellhez  
Tartalma: fix pofa; mozgó pofa; állítógyűrű, rögzítő stift

	Ft	📦	📄
363R 350	5.620	1	003630235
363R 450	7.720	1	003630245
363R 600	10.250	1	003630260
363R 900	22.300	1	003630290
363R 1200	34.100	1	003630320

## 365

Amerikai csőfogó, eltolt tengelyű modell

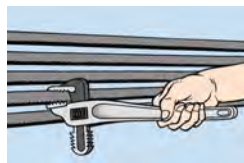

L mm	Ø max "	Ø max mm	Ft	📦	📄
350	2" gas	60	34.750	1	003650035
450	2"1/2 gas	76	47.250	1	003650045

## 365R/...

Alkatrészkit a 365 modellhez  
Tartalma: fix pofa; mozgó pofa; állítógyűrű, rögzítő stift

	Ft	📦	📄
365R 350	25.800	1	003650235
365R 450	38.200	1	003650245

## 366

Csőfogó, könnyített kivitel, szénacélból



L mm	Ø max "	Ø max mm	Ft	📦	📄
175	1" gas	34	12.450	1	003660017
225	1"1/2 gas	49	15.200	1	003660022
275	2" gas	60	18.050	1	003660027
300	2"1/2 gas	76	19.450	1	003660030
350	3" gas	90	21.900	1	003660035

## 374

Svéd csőfogó, 45°-os keskeny pofa



DIN 5234

L mm	Ø max "	Ø max mm	Ft	📦	📄
240	1/2" gas	21	15.050	1	003740024
320	1" gas	34	20.050	1	003740032
410	1"1/2 gas	49	26.400	1	003740041
550	2" gas	60	41.700	1	003740055
630	3" gas	90	74.700	1	003740063

## 375

Svéd csőfogó  
45°-os keskeny pofa



DIN 5234

L mm	Ø max "	Ø max mm	Ft	📦	📄
320	1" gas	34	20.050	1	003750032
410	1"1/2 gas	49	26.400	1	003750041
550	2" gas	60	41.700	1	003750055

## 376

Svéd csőfogó, 90°-os lapos pofa



DIN 5234

L mm	Ø max "	Ø max mm	Ft	📦	📄
320	1" gas	34	20.050	1	003760032
410	1"1/2 gas	49	26.400	1	003760041
550	2" gas	60	41.700	1	003760055
630	3" gas	90	74.050	1	003760063

### 378

Svéd csőfogó, 45°-os keskeny pofa



DIN 5234

L mm	Ø max" 1/2" gas	Ø max mm 21	Ft	1	003780025
250	1/2" gas	21	15.800	1	003780025
320	1" gas	34	21.200	1	003780032
410	1 1/2" gas	49	27.600	1	003780041
550	2" gas	60	44.850	1	003780055
650	3" gas	90	76.150	1	003780065

### 374R/...

Komplett alkatrészek a 374 - 375 - 376 - 378 modellhez  
hornyos anya és állítógyűrű

	Ft	1	003740724
374R 240 x 374/240-378/250	920	1	003740724
374R 320 x 374/320-376/320-378/320	1.020	1	003740732
374R 410 x 374/410-375/410-376/410-378/410	1.260	1	003740741
374R 550 x 374/550-376/550-378/550	1.470	1	003740755
374R 630 x 374/630-378/650	2.030	1	003740763

### 383

Kettős működésű szijas csőfogó,  
kovácsolt acél fogantyú



Ø max" 3" gas	Ø max mm 90	L mm 300	Ft	1	003830001
383/1	3" gas	90	21.600	1	003830001
383/2	8" gas	220	22.600	1	003830002

### 383R

Tartalék szíjak a 383 típusú  
csőfogóhoz



S mm	Ft	1	003830010
383R/1	8.670	1	003830010
383R/2	9.410	1	003830015

### 384

Kettős működésű láncos csőfogó



Ø max" 4" gas	Ø max mm 115	L mm 300	Ft	1	003840032
384	4" gas	115	28.900	1	003840032

### 384RC

Tartalék lánc a 384 típusú  
csőfogóhoz



384RC	Ft	1	003840033
384RC	17.850	1	003840033

### 386A

Erősített láncos csőfogó



	Ø max gas	L mm	Ft	1	003860001
386A/1	4" gas	900	98.400	1	003860001
386A/2	6" gas	900	190.500	1	003860002
386A/5	8" gas	1100	234.900	1	003860005
386A/6	12" gas	1300	406.800	1	003860006

### 386A/RC

Tartalék lánc a 386A-hoz



	Ft	1	003860011
386A1/RC	29.250	1	003860011
386A2/RC	41.850	1	003860012
386A5/RC	59.150	1	003860015
386A6/RC	103.100	1	003860016

# Beta

### 387

csőhajlító réz- és színesfémcsövekhez,  
cserélhető kengyelekkel  
3/16"-1/4"-5/16"-3/8"



L mm	Ø mm	Ft	1	003870001
255	3/16"-1/4"-5/16"-3/8"	21.900	1	003870001

### 387R

tartalék kengyel a 387 termékhez



Ø	Ft	1	003870010
3/16"-1/4"	4.570	1	003870010
5/16"-3/8"	4.820	1	003870015

### 388

Csőhajlító, vékonyfalú réz, könnyűfém és  
lágyacél csövekhez

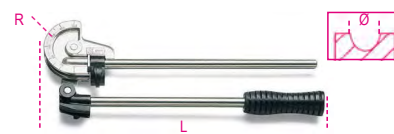

Ø mm	L mm	R mm	Ft	1	003880006
6	305	18,0	24.150	1	003880006
8	315	23,5	26.250	1	003880008
10	350	31,0	30.150	1	003880010
12	360	31,0	32.050	1	003880012
14	455	46,5	41.300	1	003880014
15	465	46,5	43.950	1	003880015
16	465	46,5	47.650	1	003880016

### 388A

Csőhajlító vékonyfalú réz és könnyűfém  
csövekhez



	Ø mm	L mm	Ft	1	003880051
388A/1	6-8-10 mm	220	26.550	1	003880051
388A/2	1/4"-5/16"-3/8"	220	26.700	1	003880055

## 388C/C8

Csőhajlító 7 kengyelrel  
réz és könnyűfém csövekhez



388C/C8	∅ mm	Ft	1	003880200
	10-12-14-16 18-20-22	195.200		

400x330x110 mm - 3,6 kg

## 389/K4

csőhajlító rugó készlet  
rézcsövekhez  
külső



1/4-3/8-1/2-5/8	L mm	Ft	1	003890001
	290	8.910		

## 392C

"Connector"-Szifonfogó



∅ mm	L mm	Ft	1	003920100
25÷65	260	18.250		

## 392RG/C

Tartalék pofavédő a 392C modellhez, 1 pár



392RG/C	Ft	1	003920101
	2.450		

# Beta

## 393

Hollander fogó PVC-bevonatú  
szárak, krómozott



L mm	Ft	1	003930001
270	26.750		

## 395

Univerzális önzáró hollander kulcs,  
lakkozott

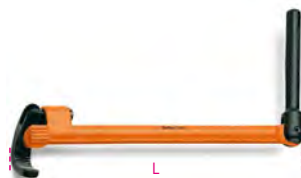

∅ mm	L mm	Ft	1	003950001
15÷32 5/8"±1"1/4	240	17.250		

## 395T

Teleszkópos hollander kulcs,  
krómozott test, lakkozott pofák



∅ mm	L mm	Ft	1	003950100
10÷32 3/8"±1"1/4	250÷430	23.600		

## 398

munkapadra szerelhető láncos csősatu



∅ mm	L mm	Ft	1	003980008
1/2÷8"	250	122.000		

## 399

Szártali csősatu, lakkozott

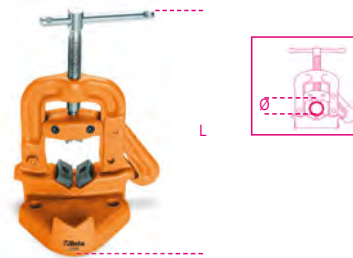

∅ mm	L min mm	Ft	1	003990005
10÷60 1/8÷2"	220	74.750		
10÷89 1/8÷3"	290	135.600		

## 399R/...

tartalék készlet a 399 modellhez,  
két alsó pofa és egy felső pofa



399RG 1/8-2"	Ft	1	003990105
	10.800		
399RG 1/8-3"	Ft	1	003990110
	18.100		

# Beta

# Beta

# TÁBLÁZAT FÚRÓSZERSZÁMOKHOZ

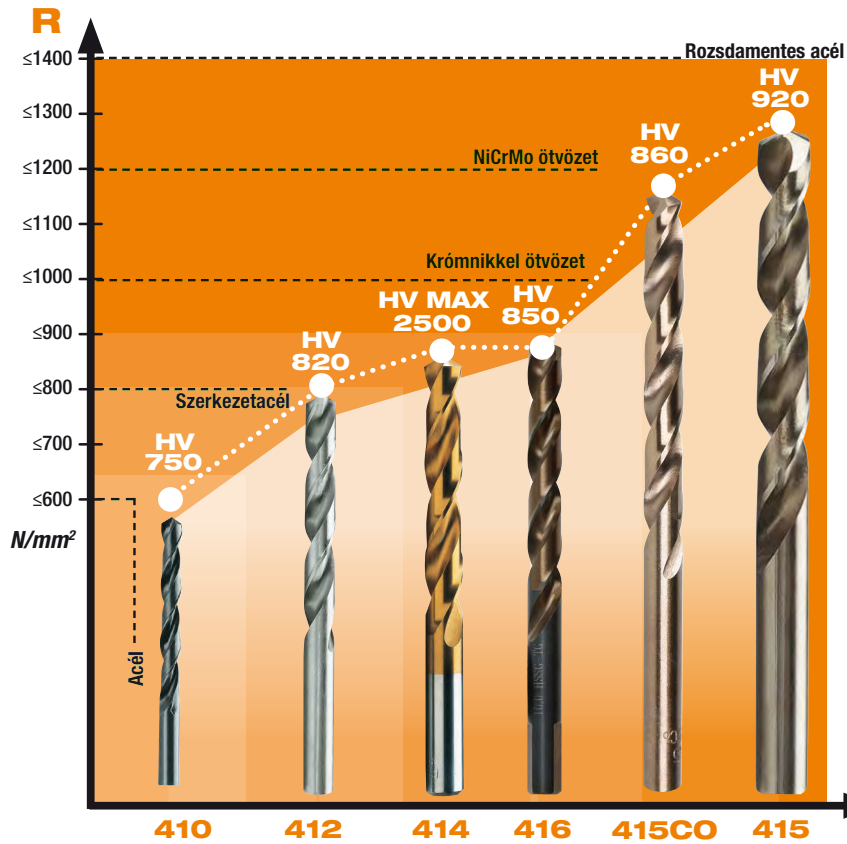

R N/mm<sup>2</sup> - A fűrés kivánt anyag mechanikai ellenállása.

HV - A csigafúró Vickers skála szerinti keménysége: minél magasabb az érték, annál keményebb az anyag.

## ÚTMUTATÓ: CSIGAFÚRÓ HENGERES SZÁRRAL

**Hengerelt csigafúrók** - Meleg hengereléssel előállított csigafúrók. Jó minőségű csiga- és csavarfúrók könnyű munkákhoz, általában például vas, lágyacél, könnyűfém ötvözetek és színesfémek fűrésására.

**Köszörlött csigafúrók** - Teljes mértékben hőkezelt acélrúd köszörlülésével készült csigafúrók. Nagy teljesítményű csigafúrók acél és könnyűfém ötvözetek fűrésására: állandó hatékonyság, kiváló forgácseltávolítás és fűrésési pontosság.

**HSS** - Gyorsacél, rendkívül kemény és ellenáll a magas hőmérsékletnek; a leginkább megfelelő anyag szerszámok vágásához, csapolásához és menetvágásához.

**Kobalt (Co)** - Alapötvözet, amely javítja az acél hőállóságát, és például magas hőmérsékleten csökkenti a csigafúró kopását. Minél magasabb a kobalttartalom, a szerszám annál jobb teljesítményt nyújt. A leggyakrabban használt ötvözetek kobalttartalma 5% vagy 8%.

**HSS-Co** - 5% vagy 8% kobalttartalmú gyorsacél.

**TiN** - Ultravékony titán-nitrid bevonat; nagy keménységének és alacsony súrlódási tényezőjének köszönhetően fokozottan ellenáll a kopásnak és az oxidációnak, valamint jobban eltávolítja a keletkező forgácsot.

**Krómacél** - A krómacélból készült szerszámok kézi használatra alkalmasak vas, könnyűfém ötvözetek, kezeletlen acél és alacsony keménységű hőkezelt acélok menetvágásához. Minden szakipari területen, de különösen az autópárban széles körben használják sérült menetek tisztítására és javítására.

**Keményfém** - Nagy kopásállóságú anyag kőfúró fejekhez.

**118°-os élszög** - A fémhez használt csigafúrók szokásos élszöge, amely lehetővé teszi a fémek gyors fűrésését, a könnyebb közepén tartást és a kiváló hőelvezetést.

**130°-os élszög** - Széles élszög, nagyobb pontosságot biztosít a kezdeti fűrésési műveletek során, és kevesebb fűrésőt igényel.

**Kettős 115°/135°-os élszög** - A két szög minden közös előnye, továbbá forgácsstörő funkció; a legjobb választás hosszú forgácsokat produkáló anyagokhoz.

**SDS-Plus** - Gyors, biztonságos befogórész ütvefúrókhoz.

## 410

Rövid csigafúró, HSS hengerelt, barnított

R ≤ 650 N/mm<sup>2</sup>  
HV ~ 750+820



DIN 338 ISO 235

Ø mm	L mm	L1 mm	Ft	1	2
0,50	22	6	650	10	004100030
1,00	34	12	365	10	004100040
1,25	38	16	300	10	004100043
1,50	40	18	260	10	004100046
1,75	46	22	260	10	004100049
2,00	49	24	270	10	004100052
2,25	53	27	295	10	004100055
2,50	57	30	260	10	004100058
2,75	61	33	295	10	004100061
3,00	61	33	265	10	004100064
3,20	65	36	360	10	004100066
3,25	65	36	360	10	004100067
3,50	70	39	355	10	004100070
3,75	70	39	410	10	004100073
4,00	75	43	375	10	004100076
4,20	75	43	465	10	004100078
4,25	75	43	465	10	004100079
4,50	80	47	435	10	004100082
4,75	80	47	525	10	004100085
5,00	86	52	465	10	004100088
5,25	86	52	695	10	004100091
5,50	93	57	605	10	004100094
5,75	93	57	695	10	004100097
6,00	93	57	610	10	004100100
6,25	101	63	810	10	004100103
6,50	101	63	755	10	004100106
6,75	109	69	985	10	004100109
7,00	109	69	895	10	004100112
7,50	109	69	970	10	004100118
8,00	117	75	1.110	10	004100124
8,50	117	75	1.150	10	004100130
9,00	125	81	1.430	5	004100136
9,50	125	81	1.580	5	004100142
10,00	133	87	1.680	5	004100148
10,50	133	87	2.060	5	004100172
11,00	142	94	2.410	5	004100184
11,50	142	94	2.520	5	004100196
12,00	151	101	2.840	5	004100210
12,50	151	101	3.020	5	004100222
13,00	151	101	3.200	5	004100234
14,00	160	108	4.290	5	004100242
15,00	169	114	4.970	5	004100250
16,00	178	120	6.230	5	004100258
17,00	184	125	6.920	3	004100262
18,00	191	130	8.260	3	004100266
19,00	198	135	9.320	3	004100270
20,00	205	140	10.900	3	004100274



	Ft	1	2
410/SP19 Ø 1÷10 x 0,5 mm	18.500	1	004100419
410/SPVP1	10.150	1	004100421
410/SP25 Ø 1÷13 x 0,5 mm	39.150	1	004100425
410/SPV2	14.050	1	004100427







## 415L

csigafúró hengeres szárral,  
hosszú, HSS-CO 5%,  
köszörült

R ≤ 1200 N/mm<sup>2</sup>

HV ~ 800+860



DIN 340

Ø mm	L mm	L1 mm	Ft		
3,00	100	66	1.810	10	004150236
3,50	112	73	2.000	10	004150238
4,00	119	78	2.480	10	004150240
4,50	126	82	3.010	10	004150242
5,00	132	87	3.130	10	004150244
5,50	139	91	3.940	10	004150246
6,00	139	91	4.300	10	004150248
6,50	148	97	5.090	5	004150250
7,00	156	102	5.980	5	004150252
8,00	165	109	7.640	5	004150256
9,00	175	115	9.490	5	004150260
10,00	184	121	12.300	5	004150264

## 416

Csigafúrókészlet különleges csiszolással  
dupla kúpos fejjel

R ≤ 900 N/mm<sup>2</sup>

HV ~ 820+850



DIN 338

Ø mm	L mm	L1 mm	Ft		
1,00	34	12	1.050	10	004160010
1,50	40	18	1.050	10	004160015
2,00	49	24	1.050	10	004160020
2,50	57	30	1.050	10	004160025
3,00	61	33	1.140	10	004160030
3,50	70	39	1.300	10	004160035
4,00	75	43	1.430	10	004160040
4,50	80	47	1.610	10	004160045
5,00	86	52	1.810	10	004160050
5,50	93	57	2.360	10	004160055
6,00	93	57	2.540	10	004160060
6,50	101	63	2.990	10	004160065
7,00	109	69	3.510	10	004160070
7,50	109	69	3.770	5	004160075
8,00	117	75	4.450	5	004160080
8,50	117	75	4.850	5	004160085
9,00	125	81	5.720	5	004160090
9,50	125	81	6.040	5	004160095
10,00	133	87	6.900	5	004160100

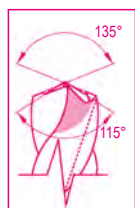

416/SP19 Ø 1÷10 x 0,5 mm	Ft 53.050	1 004160419
410/SPVP1	Ft 10.150	1 004100421

## 416P/SP19

19 darab csigafúró hengeres szárral, HSS,  
AISI M2,  
kisebb fúróval a precíz, folyamatos  
központosításhoz

Ø 1÷10 x 0,5 mm  
MAGASABB FÚRÁSI SEBESSÉG  
R ≤ 900 N/mm<sup>2</sup>  
HV ~ 820+850

MAGASABB  
VÁGÓSEBESSÉG



416P/SP19 Ø 1÷10 x 0,5 mm	Ft 57.800	1 004160469
115x170x40 mm		

## 417

Rövid vidiás fúró, lágyacélból  
készült szár, keményfém vágóéllel



DIN 8039

Ø mm	L mm	Ft		
3	70	1.430	10	004170003
4	75	1.450	10	004170004
5	85	1.520	10	004170005
5L	150	3.390	5	004170105
6	100	1.550	10	004170007
6L	150	3.390	5	004170106
7	120	1.740	10	004170009
8	120	1.950	10	004170010
8L	200	3.640	5	004170113
9	120	2.200	10	004170011
10	120	2.600	10	004170012
10L	200	4.380	5	004170120
12	150	3.390	10	004170014
12L	200	4.840	5	004170125
14	150	4.680	5	004170016
16	150	5.770	5	004170018



417/SP8 Ø 3-4-5-6-8-9-10-12 mm	Ft 21.650	1 004170100
-----------------------------------	-----------	-------------

## 419

ütvefúró fúrósász,  
marással kialakítva,  
keményfém vágóéllel  
HVA~ 1650



Ø mm	L mm	Ft		
4	110	2.980	10	004190002
5	110	3.010	10	004190004
5	160	3.270	10	004190006
6	110	2.980	10	004190012
6	160	3.170	10	004190014
6	210	4.310	10	004190016
7	160	3.510	10	004190028
8	110	3.160	10	004190030
8	160	3.370	10	004190032
8	210	4.070	10	004190034
8	260	5.590	10	004190036
8	310	6.430	10	004190038
8	460	12.450	10	004190042
9	160	4.160	5	004190044
10	160	4.150	5	004190050
10	210	4.920	5	004190052
10	260	6.130	5	004190054
10	310	8.770	5	004190056
10	460	13.450	5	004190060
12	160	4.810	5	004190064
12	210	6.280	5	004190066
12	260	6.770	5	004190068
12	460	13.850	5	004190074
14	160	6.610	3	004190086
14	260	7.840	3	004190090
14	310	11.300	3	004190092
14	460	14.400	3	004190096
16	210	9.530	3	004190112
16	260	10.050	3	004190114
16	310	12.200	3	004190116
16	460	16.500	3	004190120
18	260	13.400	1	004190124
20	310	13.650	1	004190128



419/SP7 Ø 5 - 6 - 8 x 110 mm Ø 6 - 8 - 10 - 12 x 160 mm	Ft 22.750	1 004190507
---------------------------------------------------------------	-----------	-------------





### 419T

űtvefűró fűrószár,  
marással kialakítva, 4 spirális horonnyal és 4  
vágóéllel  
HVA- 1650

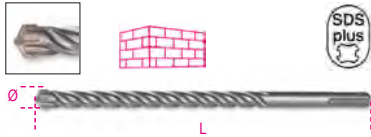

Ø mm	L mm	Ft		
5	110	1.930	5	004190604
5	160	2.180	5	004190606
6	110	2.010	5	004190612
6	160	2.360	5	004190614
6	210	3.170	5	004190616
7	160	2.400	5	004190628
8	110	2.180	5	004190630
8	160	2.500	5	004190632
8	210	3.310	5	004190634
8	260	3.780	5	004190636
8	310	4.550	5	004190638
9	160	2.640	3	004190644
10	160	2.690	3	004190650
10	210	3.530	3	004190652
10	260	3.810	3	004190654
10	310	5.480	3	004190656
10	460	7.420	3	004190660
12	160	2.960	3	004190664
12	210	3.900	3	004190666
12	260	4.140	3	004190668
12	460	7.640	3	004190674
14	160	4.020	2	004190686
14	260	4.640	2	004190690
14	310	6.650	2	004190692
14	460	7.420	2	004190696
16	210	5.440	2	004190712
16	260	7.050	2	004190714
16	310	7.640	2	004190716
16	460	7.900	2	004190720
18	260	8.620	1	004190724
20	310	10.500	1	004190728

### 421

vezetőcsapos kúpos tágitó  
finom fokozat  
HSS acélból

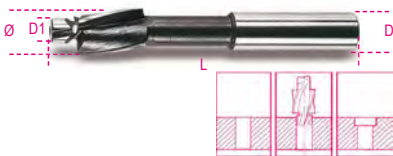

DIN 373

M	L mm	Ø mm	D1 mm	D mm	Ft		
3	71	6	3,2	5	11.250	1	004210003
4	71	8	4,3	5	11.250	1	004210004
5	80	10	5,3	8	11.250	1	004210005
6	80	11	6,4	8	11.450	1	004210006
8	100	15	8,4	12,5	18.400	1	004210008
10	100	18	10,5	12,5	22.100	1	004210010
12	100	20	13,0	12,5	24.100	1	004210012



	Ft		
421/SP6 M 3-4-5-6-8-10	91.950	1	004210019
421/SPV	7.120	1	004210020

### 422

rektilifikált központosító fűróhegyek  
tágítási szög 60°  
HSS acélból

• A központosító furatok gyors és biztonságos kialakításához



DIN 333/A

Ø mm	D mm	L mm	Ft		
1,60	4,0	35,5	3.030	1	004220116
2,50	6,3	45,0	3.430	1	004220125
3,15	8,0	50,0	4.000	1	004220131

### 423

Ponthegesztés lefűró,  
HSS, köszörűlt



Ø mm	L mm	Ft		
6	66	6.880	5	004230006
7	74	8.550	5	004230007
8	79	9.270	5	004230008
10	89	10.750	5	004230010

### 423A

Rövid ponthegesztés lefűró,  
HSS, köszörűlt



DIN 1412/E

Ø mm	L mm	Ft		
6,5	40	9.950	1	004230015
8,0	40	10.750	1	004230020

### 424

Kúpos lemezfűró, HSS



	L mm	Ø mm	D mm	Ft		
424/1	58	3÷14	6	12.200	2	004240001
424/2	63	6÷20	8	20.900	2	004240002
424/3	60	16÷30	10	35.300	2	004240003
424/4	80	3÷22	8	42.350	1	004240004
424/5	102	3÷31	10	57.250	1	004240005
424/6	86	26÷40	13	73.950	1	004240006
424/7	89	36÷50	13	111.200	1	004240007
424/8	90	40÷61	13	184.600	1	004240008



	Ft		
424/SP3 424/1+424/2+424/3 Ø 3÷30 mm	71.400	1	004240019
424/SPV	9.960	1	004240020

### 425

Lépcsős lemezfűró, HSS



	L mm	Ø mm	S mm	D mm	Ft		
425/1	70	4÷12	1	6	20.500	2	004250010
425/2	55	4÷12	2	6	21.700	2	004250012
425/3	85	4÷20	2	10	30.800	2	004250015
425/4	85	12÷20	1	10	40.950	1	004250016
425/5	97	20÷30	1	10	96.700	1	004250017
425/6	75	4÷30	2	10	67.700	1	004250020
425/7	97	30÷40	1	13	132.000	1	004250025
425/8	100	40÷50	1	13	188.800	1	004250029



	Ft		
425/SP3 425/1+425/3+425/6 Ø 4÷30 mm	121.300	1	004250030
425/SPV	9.960	1	004250035

## 426

süllyesztő maró  
három vágóéllel, HSS



DIN 335-C

GR	Ø mm	L mm	Ø1 mm	Ft		
1	4,3	44	4	6.870	3	004260001
2	5,3	44	4	6.870	3	004260002
3	6,3	44	5	7.220	3	004260003
4	7,3	44	6	8.450	3	004260004
5	8,3	50	6	8.450	3	004260005
6	9,4	50	6	9.750	3	004260006
7	10,4	54	6	10.550	3	004260007
8	12,4	54	8	11.400	3	004260008
9	15,0	56	10	12.900	3	004260009
10	16,5	60	10	13.650	3	004260010
11	20,5	63	10	19.100	3	004260011
12	25,0	66	10	30.050	3	004260012
13	28,0	71	12	40.150	3	004260013
14	31,0	71	12	42.400	3	004260014



DIN 335-C

426/SP6	Ft		
GR 3-5-7-8-10-11 Ø 6,3÷20,5 mm	75.300	1	004260030
426/SPV	9.960	1	004260035

## 426A/SP6

6 darabos süllyesztő maró készlet,  
három aszimmetrikus vágóéllel,  
gyorsacélból (HSS)

Ø 6.3 - 8.3 - 10.4 - 12.4 - 16.5 - 20.5 mm



426A/SP6	Ft		
Ø 6,3-8,3-10,4-12,4-16,5-20,5 mm 100x145x40 mm	76.550	1	004260060

## 426T

süllyesztő maró  
három vágóéllel,  
HSS + TiN



DIN 335-C

GR	Ø mm	L mm	Ø1 mm	Ft		
1	4,3	44	4	8.660	3	004260061
2	5,3	44	4	8.660	3	004260062
3	6,3	44	5	8.900	3	004260063
4	7,3	44	6	10.100	3	004260064
5	8,3	50	6	10.100	3	004260065
6	9,4	50	6	10.800	3	004260066
7	10,4	54	6	12.350	3	004260067
8	12,4	54	8	13.050	3	004260068
9	15,0	56	10	14.700	3	004260069
10	16,5	60	10	16.400	3	004260070
11	20,5	63	10	21.350	3	004260071
12	25,0	66	10	32.150	3	004260072
13	28,0	71	12	40.500	3	004260073
14	31,0	71	12	43.050	3	004260074



DIN 335-C

426T/SP6	Ft		
GR 3-5-7-8-10-11 Ø 6,3÷20,5 mm	81.750	1	004260080
426/SPV	9.960	1	004260035

## 426SB

Süllyesztő maró, HSS



GR	Ø mm	D mm	L mm	Ft		
426/SB1	1 2÷5	6	45	9.480	1	004260101
426/SB2	2 5÷10	8	48	11.550	1	004260102
426/SB3	3 10÷15	10	65	21.350	1	004260103
426/SB4	4 15÷20	12	85	40.200	1	004260104
426/SB5	5 20÷25	15	102	68.450	1	004260105
426/SB6	6 25÷30	15	115	113.100	1	004260106



426SB/SP4	Ft		
426/SB1-426/SB2 426/SB3-426/SB4 Ø 2÷20 mm	94.450	1	004260130
426SB/SPV1	9.960	1	004260135

## 426MD-3/CP3

mini forgómaró, keményfém

• Lágy típusú keresztvágás forgácstörővel



L mm	Ø mm	Ft		
38,1	3	4.820	1	004260332

## 426MD-3/CT3

mini forgómaró, keményfém

• Lágy típusú keresztvágás forgácstörővel



L mm	Ø mm	Ft		
37,8	3	4.820	1	004260333

## 426MD-3/F3

mini forgómaró, keményfém

• Lágy típusú keresztvágás forgácstörővel



L mm	Ø mm	Ft		
38,3	3	4.820	1	004260334

## 426MD-3/FA3

mini forgómaró, keményfém

• Lágy típusú keresztvágás forgácstörővel



L mm	Ø mm	Ft		
38,2	3	4.820	1	004260339

## 426MD-3/OG3

mini forgómaró, keményfém

• Lágy típusú keresztvágás forgácstörővel



L mm	Ø mm	Ft		
38,1	3	4.820	1	004260337

## 426MD-3/OV3

mini forgómaró, keményfém

• Lágy típusú keresztvágás forgácsolóval



L mm	Ø mm	Ft		
38,2	3	4.820	1	004260331

## 426MD-3/S3

mini forgómaró, keményfém

• Lágy típusú keresztvágás forgácsolóval



L mm	Ø mm	Ft		
38,0	3	4.820	1	004260338

## 426MD-3/T3

mini forgómaró, keményfém

• Lágy típusú keresztvágás forgácsolóval



L mm	Ø mm	Ft		
38,3	3	4.820	1	004260336

## 426MD-3/TA3

mini forgómaró, keményfém

• Lágy típusú keresztvágás forgácsolóval



L mm	Ø mm	Ft		
38,3	3	4.820	1	004260335



426MD-3/A9	Ft		
426MD-3/OV3 - 426MD-3/CP3	43.400	1	004260349
426MD-3/CT3 - 426MD-3/F3			
426MD-3/TA3 - 426MD-3/T3			
426MD-3/OG3 - 426MD-3/S3			
426MD-3/FA3			

## 426MD/CP

Sülyesztő maró, keményfém

HM6



L mm	Ø mm	Ft		
50	6	13.000	1	004260532
63	8	16.350	1	004260512
63	9,5	17.000	1	004260542
69	12	25.600	1	004260522
69	16	37.200	1	004260552

## 426MD/CT

Sülyesztő maró, keményfém

HM4



L mm	Ø mm	Ft		
50	6	13.000	1	004260533
63	8	16.350	1	004260513
63	9,5	17.000	1	004260543
69	12	25.600	1	004260523
69	16	37.000	1	004260553

## 426MD/F

Sülyesztő maró, keményfém

HM4



L mm	Ø mm	Ft		
50	6	13.000	1	004260534
63	8	16.350	1	004260514
63	9,5	17.000	1	004260544
69	12	25.600	1	004260524
69	16	27.950	1	004260554

## 426MD/FA

Sülyesztő maró, keményfém

HM4



L mm	Ø mm	Ft		
50	6	13.000	1	004260539
63	8	16.350	1	004260519
63	9,5	17.000	1	004260549
69	12	25.600	1	004260529
69	16	32.750	1	004260559

## 426MD/OG

Sülyesztő maró, keményfém

HM4



L mm	Ø mm	Ft		
50	6	13.000	1	004260537
63	8	16.350	1	004260517
70	10	17.000	1	004260547
76	12	25.600	1	004260527
81	16	38.050	1	004260557

## 426MD/OV

Sülyesztő maró, keményfém

HM4



L mm	Ø mm	Ft		
50	6	13.000	1	004260531
61	9,5	17.000	1	004260541
67	12	25.600	1	004260521
69	16	32.750	1	004260551

## 426MD/S

Sülyesztő maró, keményfém

HM4



L mm	Ø mm	Ft		
50	6	13.000	1	004260538
51	8	16.350	1	004260518
53	9,5	17.000	1	004260548
56	12	25.600	1	004260528
59	16	27.950	1	004260558

## 426MD/T

Sülyesztő maró, keményfém

HM4



L mm	Ø mm	Ft		
50	6	13.000	1	004260536
63	8	16.350	1	004260516
63	9,5	17.000	1	004260546
69	12	25.600	1	004260526
70	16	27.950	1	004260556

## 426MD/TA

Sülyesztő maró, keményfém

HM4



L mm	Ø mm	Ft		
50	6	13.000	1	004260535
67	8	16.350	1	004260515
72	9,5	17.000	1	004260545
73	12	25.600	1	004260525
78	16	37.200	1	004260555



426MD/SP10	Ft		
426MD/CP-426MD/CT-426MD/F-426MD/T-426MD/S	119.900	1	004260510
ø 8-12 mm			





## 435

Állítható hajtóvas menetfúrókhoz



DIN 1814

	□ mm	L mm	Ft		
435/0	2÷5 M1÷M8	170	7.160	3	004350007
435/1	2÷6 M1÷M10	200	8.720	2	004350009
435/1,5	2,5÷6 M1÷M12	200	9.440	2	004350011
435/2	3÷7 M4÷M12	260	12.850	2	004350013
435/3	4÷12 M5÷M20	345	21.550	1	004350020
435/4	5,5÷16 M9÷M27	430	34.050	1	004350027
435/5	7÷18 M13÷M32	770	75.750	1	004350032

## 435G

Állítható hajtóvas menetfúrókhoz



DIN 1814

	□ mm	L mm	Ft		
435G/0	2÷5 M1÷M8	130	5.080	5	004350108
435G/1	2÷6 M1÷M10	190	6.190	5	004350110
435G/1,5	2÷7 M2÷M12	175	6.540	5	004350112
435G/2	3,4÷7 M4÷M12	280	10.700	5	004350114
435G/3	4,9÷12 M5÷M20	380	17.450	2	004350121
435G/4	7÷16 M11÷M27	500	27.600	2	004350127
435G/5	7÷18 M13÷M32	700	43.550	1	004350132
435G/6	11÷24 M18÷M42	800	71.300	1	004350142

## 436

Írányváltós racsnis hajtóvas, krómzott

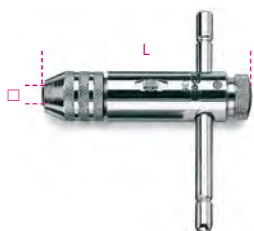

	□ mm	L mm	Ft		
436/1	2÷5 M3÷M8	85	11.700	5	004360002
436/2	4,6÷8 M5÷M12	110	14.850	5	004360004

## 436L

Írányváltós racsnis hajtóvas, hosszú kivitel, krómzott



	□ mm	L mm	Ft		
436L/1	2÷5 M3÷M8	245	18.200	2	004360012
436L/2	4,6÷8 M5÷M12	295	22.300	2	004360014

## 436R

Hajtóvasbetét a 436-hoz és a 436L-hez

	Ft		
436R/1	2.190	1	004360022
436R/2	2.410	1	004360024

## 437P

menetjavító  
külső és belső, balos és jobbos menetek  
javítására

P 0.80÷3.00 mm



L mm	Ft		
230	17.350	1	004370003

## 437C

Menetjavító készlet gyújtógyertyához  
M14x1,25 mm

• Csavarfelület nagysága : 8,40 - 12,40 - 16,40 mm (5 darab méretenként)



	Ft		
437C	49.550	1	004370100

## 437C/...

Menetjavító rozsdamentes acélból a 437C-hez



H mm	Ft		
8.4	12.350	1	004370108
12.4	12.350	1	004370112
16.4	12.350	1	004370116

A megadott árak 10 darabra vonatkoznak.

## 437C/RM14

Menetfúró M14x1,25 gyújtógyertya  
menetjavító betéthez



	Ft		
437C/RM14	41.150	1	004370124

## 437K/8

készlet féltengely  
bordázat helyreállításához

• lehetővé teszi az eredeti bordázat feljavítását és frissítését  
A készlet a következőket tartalmazza:

- metrikus méret:  
20x1,25 - 20x1,5 - 22x1,00 - 22x1,5 - 24x1,5 - 24x2,00
- hüvelyk méret  
3/4x20 - 13/16x20



○ 32 mm

	Ft		
437K/8	32.600	1	004370020

≡ 200x110x30 mm

## 437K/9

Kerékcsavar és anya sérült menetének  
helyreállítására való javító készlet

Lehetővé teszi az eredeti menet javítását és  
helyreállítását.

lehetővé teszi az eredeti menet javítását és utánkészítését

A készlet tartalma:

- Menetfúrók:  
M12x1,25 - M12x1,5 - M12x1,75 - M14x1,5
- Menetmetszők:  
M12x1,25 - M12x1,5 - M14x1,5



○ 12 - 24 mm

	Ft		
437K/9	34.600	1	004370029

≡ 161x123x50 mm

## 437K/12

Féltengely sérült menetének helyreállítására való javítókészlet

Lehetővé teszi az eredeti menet javítását és helyreállítását.

Lehetővé teszi az eredeti menet javítását és utánkösörülését

A készlet tartalma:

• Metrikus méret:

M16x1,0 - M16x1,5 - M20x1,0 - M20x1,5 - M22x1,5 - M24x1,5 - M24x2,0 - M27x2,0

• Hüvelyek méret:

3/4x16 - 3/4x20 - 13/16x20 - 27/32x20



○ 32 - 35 mm

437K/12 Ft 40.350 1 004370032

≡ 220x118x52 mm

## 437K/16

Féknagyregtartó sérült menetének helyreállítására való javítókészlet M9x1,25



437K/16 Ft 46.350 1 004370016

≡ 210x150x50 mm

## 437K/33

izzítógyertya sérült menet javítókészlet

Perselyek:

M8x1,0 - M10x1,0 - M10x1,25 - M12x1,25

Tüskék:

M8x1,0 - M10x1,0 - M10x1,25 - M12x1,0 - M12x1,25 - M14x1,25



437K/33 Ft 113.200 1 004370133

≡ 210x150x50 mm

## 437U/09

Menetjavító készlet M5-M6-M8-M10-M12



25 x M5, M6, M8, M10  
10 x M12

437U/09 Ft 139.800 1 004370550  
M5x0,8  
M6x1,0  
M8x1,25  
M10x1,5  
M12x1,75

≡ 370x230x55 mm - 2 Kg

## 437U/E-M...

Menetjavító rozsdamentes acélból



M	H mm	Ft	1	004370555
M5	7.5	7.540	1	004370555
M6	9	7.540	1	004370556
M8	12	10.300	1	004370558
M10	15	13.700	1	004370560
M12	18	8.580	1	004370562

A megadott árak 25 darabra vonatkoznak (10 darabos az M12-es)

## 437U/PM

Fúró és menetmetsző a 437U/09-hez



M	Ft	1	004370565
M5	14.450	1	004370565
M6	15.150	1	004370566
M8	20.150	1	004370568
M10	25.750	1	004370570
M12	32.250	1	004370572

## 438A

fúró, menetvágó és süllyesztő készlet, HSS

• M3 - M4 - M5 - M6 - M8 - M10

• Mágneses csavartartó



1/4  
S MAX mm = Ø mm

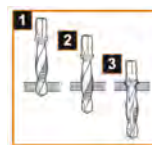

438A Ft 48.150 1 004380010

## 438...

Fúró, menetvágó és süllyesztő készlet

HSS 1/4"

1/4



M	S max mm	Ft	2	004380103
M3	3	9.250	2	004380103
M4	4	9.250	2	004380104
M5	5	9.250	2	004380105
M6	6	9.250	2	004380106
M8	8	10.200	2	004380108
M10	10	10.200	2	004380110

## 440

Menetmetsző, metrikus normál menet, krómaccélból

R ≤ 600 N/mm<sup>2</sup>  
HRC | 60+61



UNI 4535  
DIN 223

M	Ø x S mm	Ft	5	004400002
2x0,4	25,4 x 9	7.160	5	004400002
3x0,5	25,4 x 9	5.250	5	004400003
4x0,7	25,4 x 9	5.250	5	004400004
5x0,8	25,4 x 9	4.460	5	004400005
6x1	25,4 x 9	4.460	5	004400006
7x1	25,4 x 9	4.460	5	004400007
8x1,25	25,4 x 9	4.460	5	004400008
9x1,25	25,4 x 9	4.460	5	004400009
10x1,5	25,4 x 9	4.460	5	004400010
12x1,75	25,4 x 9	4.460	5	004400012

## 440A

Menetmetsző, metrikus normál menet, krómaccélból

R ≤ 600 N/mm<sup>2</sup>  
HRC | 60+61



UNI 4535  
DIN 223

M	Ø x S mm	Ft	3	004400110
10x1,5	38,1 x 14	6.400	3	004400110
11x1,5	38,1 x 14	6.400	3	004400111
12x1,75	38,1 x 14	6.400	3	004400112
14x2	38,1 x 14	6.400	3	004400114
16x2	38,1 x 14	6.400	3	004400116
18x2,5	38,1 x 14	7.270	3	004400118
20x2,5	38,1 x 14	8.090	3	004400120





## 442

Menetmetsző, metrikus normál menet, HSS

HRC ▯ 62+63  
AISI M2



UNI EN 22568  
DIN 223

M	ØxS mm	Ft	🔧	📦
3x0,5	20x5	6.380	3	004420003
4x0,7	20x5	6.380	3	004420004
5x0,8	20x7	6.370	3	004420005
6x1	20x7	6.370	3	004420006
7x1	25x9	7.060	3	004420007
8x1,25	25x9	7.060	3	004420008
10x1,5	30x11	8.400	3	004420010
12x1,75	38x14	13.800	3	004420012
14x2	38x14	17.400	1	004420014
16x2	45x18	22.800	1	004420016
18x2,5	45x18	23.800	1	004420018
20x2,5	45x18	24.350	1	004420020

## 443

Menetmetsző, metrikus finom menet, HSS

HRC ▯ 62+63  
AISI M2



UNI EN 22568  
DIN 223

M	ØxS mm	Ft	🔧	📦
6x0,75	20x7	11.350	1	004430107
8x0,75	25x9	12.350	1	004430110
8x1	25x9	11.750	1	004430111
10x0,75	30x11	14.850	1	004430113
10x1	30x11	13.350	1	004430114
10x1,25	30x11	13.350	1	004430115
12x1	38x10	21.700	1	004430116
12x1,25	38x10	21.700	1	004430117
12x1,5	38x10	21.700	1	004430118
13x1,5	38x10	26.100	1	004430119
14x1	38x10	21.500	1	004430120
14x1,25	38x10	21.500	1	004430121
14x1,5	38x10	21.500	1	004430122
15x1,5	38x10	29.150	1	004430123
16x1	45x14	32.300	1	004430124
16x1,5	45x14	32.300	1	004430125
18x1,5	45x14	32.300	1	004430127
20x1,25	45x14	33.250	1	004430129
20x1,5	45x14	33.250	1	004430130
20x2	45x14	34.250	1	004430131
22x1,5	55x16	40.150	1	004430132
24x1	55x16	41.300	1	004430133
24x1,5	55x16	41.300	1	004430135
24x2	55x16	42.850	1	004430136

## 444

Metsző hajtóvas



EN 22568  
DIN 225

	Ø mm	L mm	Ft	🔧	📦
444	20x5	190	8.990	5	004440005
444/0	20x7	190	8.990	5	004440007
444/1	25,4x9,5	210	9.310	5	004440025
444/1A	25x9	215	9.450	5	004440027
444/1B	30x11	250	10.750	5	004440030
444/C	38x10	310	13.350	3	004440033
444/1C	38x14	310	13.350	3	004440035
444/2	38,1x12,7	300	13.800	3	004440038
444/1D	45x14	445	18.800	1	004440045
444/2D	45x18	445	18.800	1	004440046
444/3	50,8x15,9	520	27.600	1	004440050
444/4	55x16	495	27.600	1	004440055
444/5A	63,5x19	520	46.850	1	004440057

## 444G

Metsző hajtóvas



UNI EN 22568  
DIN 225

	Ø mm	L mm	Ft	🔧	📦
444G/A	16x5	160	4.170	5	004440103
444G	20x5	185	4.670	5	004440105
444G/0	20x7	185	4.670	5	004440107
444G/1	25,4x9,5	215	5.680	5	004440125
444G/1A	25x9	215	5.680	5	004440127
444G/1B	30x11	265	7.120	5	004440130
444G/C	38x10	315	10.400	3	004440133
444G/1C	38x14	315	10.400	3	004440135
444G/2	38,1x12,6	310	10.400	3	004440138
444G/1D	45x14	450	13.950	1	004440145
444G/2D	45x18	450	14.600	1	004440146
444G/3	50,8x16	485	14.800	1	004440150
444G/4	55x16	560	18.050	1	004440155
444G/5A	63,5x19	630	31.750	1	004440163
444G/6	65x18	630	32.900	1	004440165



## 446/C30

Krómacél menetfúró és menetmetsző készlet, metrikus normál menet és tartozékok



446/C30 Ft 132.300 1 004460055  
📦 325x220x35 mm - 📦 3,2 Kg

430 M mm	440 M mm	🔧	🔧
3x0,5	3x0,5	435/1,5	444/1
4x0,7	4x0,7		
5x0,8	5x0,8		
6x1	6x1		
8x1,25	8x1,25		
10x1,5	10x1,5		
12x1,75	12x1,75		

## 446/C48

Krómacél menetfúró és menetmetsző készlet, metrikus normál menet és tartozékok



446/C48 Ft 249.100 1 004460057  
📦 580x300x50 mm - 📦 5 Kg

430 M mm	440 M mm	440A M mm	🔧	🔧
3x0,5	3x0,5	10x1,5	435/1	444/1
4x0,7	4x0,7	12x1,75	435/3	444/2
5x0,8	5x0,8	14x2		
6x1	6x1	16x2		
8x1,25	8x1,25	18x2,5		
10x1,5		20x2,5		
12x1,75				
14x2				
16x2				
18x2,5				
20x2,5				

## 446/C110

Krómacél menetfúró és menetmetsző készlet, metrikus normál és finom menet és tartozékok



446/C110 Ft 363.700 1 004460060

500x337x60 mm - 8,1 Kg

430 M mm	433 M mm	440/440A M mm	441/441A M mm
2x0,4	6x0,75	2x0,4	6x0,75
3x0,5	7x0,75	3x0,5	7x0,75
4x0,7	8x0,75	4x0,7	8x0,75
5x0,8	8x1	5x0,8	8x1
6x1	9x0,75	6x1	9x0,75
7x1	9x1	7x1	9x1
8x1,25	10x0,75	8x1,25	10x0,75
9x1,25	10x1	9x1,25	10x1
10x1,5	10x1,25	10x1,5	10x1,25
11x1,5	11x0,75	11x1,5	11x0,75
12x1,75	11x1	12x1,75	11x1
14x2	11x1,25	14x2	11x1,25
16x2	12x0,75	16x2	12x0,75
	12x1		12x1
	12x1,25		12x1,25
	12x1,5		12x1,5
	14x1		14x1
	14x1,25		14x1,25
	14x1,5		14x1,5
	16x1		16x1
	16x1,5		16x1,5
	18x1,5		18x1,5



## 446ASF/C29

Krómacél menetfúró és menetmetsző készlet, UNF menet



446ASF/C29 Ft 281.800 1 004460070

660x410x50 mm - 6 Kg

433ASF	440ASF		
1/4	1/4	435/1,5	444/1
5/16	5/16	435/3	444/2
3/8	3/8		444/3
7/16	7/16		
1/2	1/2		
9/16	9/16		
5/8	5/8		
3/4	3/4		

## 446ASC/C37

Krómacél menetfúró és menetmetsző készlet, UNC menet



446ASC/C37 Ft 303.900 1 004460080

660x410x50 mm - 6,7 Kg

430ASC	440ASC		
1/4	1/4	435/1,5	444/1
5/16	5/16	435/3	444/2
3/8	3/8		444/3
7/16	7/16		
1/2	1/2		
9/16	9/16		
5/8	5/8		
3/4	3/4		

## 446ASW/C36

Krómacél menetfúró és menetmetsző készlet, Whitworth menet



446ASW/C36 Ft 213.600 1 004460075

525x310x50 mm - 3,4 Kg

430ASW	440ASW		
1/8	1/8	435/1,5	444/1
5/32	5/32	435/2	444/2
3/16	3/16		
1/4	1/4		
5/16	5/16		
3/8	3/8		
7/16	7/16		
1/2	1/2		

## 446ASG/C23

Krómacél menetfúró és menetmetsző készlet, hengeres gázméret



446ASG/C23 Ft 444.900 1 004460085

700x430x70 mm - 9,8 Kg

433ASG	440ASG		
1/8	1/8	435/3	444/2
1/4	1/4	435/5	444/3
3/8	3/8		444/5A
1/2	1/2		
3/4	3/4		
1"	1"		

# Beta



## 450PA/1

Központfúró a 450AL/1 típusú felvevőszárhoz, HSS

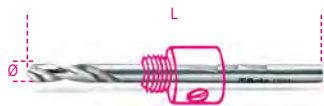

ØxL  
mm  
6,35x105 Ft 5.040 1 004500252

## 450PA/2

Központfúró a 450AL/2 típusú felvevőszárhoz, HSS

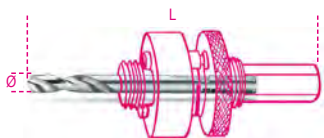

ØxL  
mm  
6,35x80 Ft 5.040 1 004500253

## 450PR

Felvevőszár hosszabbító



L  
mm  
305 Ft 14.850 1 004500255

## 450/C9

Koronafúró készlet villanszerelőknek, ütésálló műanyag dobozban



HSS-Co 8%

450/C9 Ft 104.500 1 004500305

450 Ø 22 - 29 - 35 - 44 - 51 - 64 mm  
450AL /1 - /2  
450AD  
220x160x60 mm - 1,6 Kg

## 450/C13

Koronafúró készlet gáz- és vízvezeték szerelőknek, ütésálló műanyag dobozban



HSS-Co 8%

450/C13 Ft 131.400 1 004500310

450 Ø 19 - 22 - 29 - 35 - 38  
44 - 51 - 57 - 64 mm  
450AL /1 - /2  
450PA/1  
450AD  
215x180x65 mm - 1,8 Kg

## 450/C15

koronafúró és tartozék készlet villanszerelőknek



HSS-Co 8%

450/C15 Ft 164.400 1 004500313

450 Ø 16 - 20 - 25 - 32 - 40  
51 - 60 - 65 - 70 mm  
450AL /1 - /2  
450PA /1 - /2  
450PR  
450AD  
420x185x60 mm - 3,2 Kg

## 450/C21

Koronafúró készlet ipari használatra



HSS-Co 8%

450/C21 Ft 285.500 1 004500315

450 Ø 19 - 22 - 29 - 35 - 38  
44 - 51 - 57 - 64 - 76  
83 - 92 - 95 - 105 - 114 mm  
450AL /1 - /2  
450PA /1 - /2  
450PR  
450AD  
420x280x60 mm - 7 Kg

## 451

Koronafúró HSS, köszörült

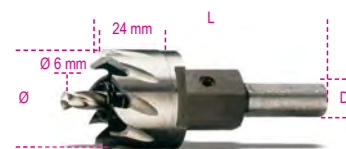

Ø mm	L mm	D mm	Ft	1	004510012
12	85	8	10.500	1	004510013
13	85	8	10.500	1	004510014
14	85	8	10.600	1	004510015
15	85	10	10.600	1	004510016
16	85	10	10.600	1	004510017
17	85	10	10.600	1	004510018
18	85	10	10.600	1	004510019
19	85	10	10.850	1	004510020
20	85	10	11.300	1	004510021
21	85	10	11.850	1	004510022
22	85	10	12.600	1	004510023
23	85	10	13.350	1	004510024
24	85	10	13.800	1	004510025
25	85	10	14.300	1	004510026
26	90	10	14.900	1	004510027
27	90	10	14.850	1	004510028
28	90	10	15.550	1	004510029
29	90	10	16.050	1	004510030
30	90	10	16.400	1	004510031
31	90	10	17.000	1	004510032
32	90	10	17.600	1	004510033
33	90	10	18.300	1	004510034
34	90	10	18.950	1	004510035
35	90	10	19.350	1	004510036
36	85	10	19.650	1	004510037
37	85	10	20.350	1	004510038
38	85	10	20.950	1	004510039
39	85	10	22.000	1	004510040
40	85	10	22.250	1	004510041
41	85	10	23.100	1	004510042
42	85	10	24.050	1	004510043
43	85	10	24.500	1	004510044
44	85	10	24.850	1	004510045
45	85	10	25.700	1	004510046
46	85	10	25.900	1	004510047
47	85	10	26.450	1	004510048
48	85	10	27.550	1	004510049
49	85	10	28.650	1	004510050
50	85	10	28.650	1	004510050

## 451/C

8 darabos koronafúró készlet,  
HSS, köszörült



451/C8	Ft	1	004510308
Ø 16-18-20-22-25-30-32-35 mm	117.100		

270x225x70 mm

## 451GA

Felvevőszár



M	Ø	L	D	Ft	1	004510101
mm	mm	mm	mm			
10x1,25	12÷14	57	8	5.820		
12x1,25	15÷34	57	10	5.820		
14x1,5	35÷50	57	10	7.260		

## 451PA

Központfúró a felvevőszárhoz,  
HSS



Ø	L	Ft	1	004510103
mm	mm			
6	53	3.310		

## 451PR

Felvevőszár hosszabbító a 451 típusú  
HSS-koronafúróhoz



M	Ø	L	Ø1	Ft	1	004510104
mm	mm	mm	mm			
12x1,25	15÷34	400	13	26.450		
14x1,5	35÷50	400	13	26.450		



## 452

Keményfémlapkás koronafúró

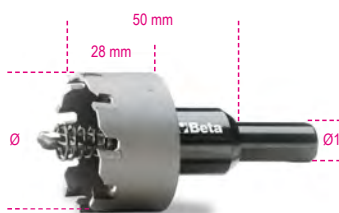

Ø	Ø1	Ft	1	004520015
mm	mm			
15	10	43.050		
16	10	43.050		
17	10	43.050		
18	10	43.050		
19	10	43.050		
20	10	43.050		
21	10	43.050		
22	10	43.050		
23	10	43.050		
24	10	43.050		
25	10	43.050		
26	10	48.650		
27	10	48.650		
28	10	48.650		
29	10	48.650		
30	10	48.650		
31	10	57.850		
32	10	57.850		
33	10	57.850		
34	10	57.850		
35	10	57.850		
36	10	67.300		
37	10	67.300		
38	10	67.300		
39	13	67.300		
40	13	67.300		
41	13	75.850		
42	13	75.850		
43	13	75.850		
44	13	75.850		
45	13	75.850		
46	13	85.650		
47	13	85.650		
48	13	85.650		
49	13	85.650		
50	13	85.650		
55	13	96.500		
60	13	127.700		
65	13	127.700		
70	13	149.600		
75	13	160.700		
80	13	175.200		
85	13	200.900		
90	13	213.100		

## 452GA

Felvevőszár



	Ø	Ft	1	004520125
	mm			
452GA/1	15÷21	5.290		
452GA/2	22÷38	6.100		
452GA/3	39÷100	7.110		

## 460

koronafúró építőanyagokhoz

- Beton, cement, természetes és műkö fúrásához
- Maximum fúrásmélység: 60 mm



Ø	L	Z	Ft	1	004600050
mm	mm				
50	75	6	20.600		
60	75	6	24.450		
65	75	6	25.700		
80	75	6	37.650		
90	75	6	39.950		
100	75	8	48.600		
112	75	8	56.000		
125	80	10	69.050		
150	80	12	94.150		

## 460PP

előfúró az építőanyagokhoz ajánlott 460 típusú  
koronafúróhoz



Ø	L	Ft	1	004600201
mm	mm			
8	120	2.290		

## 460G

szár a 460 típusú koronafúróhoz



L	Ft	1	004600222
mm			
220	12.550		
370	17.600		
460	27.850		

# NYOMATÉKSOKSZOROZÓK

A nyomatéksokszorozók az anyák és csavarok meghúzásának elengedhetetlen eszközei, mivel szűk vagy nehezen hozzáférhető helyeken nagyobb forgatónyomaték létrehozását teszik lehetővé, mint amit használója egyébként alkalmazna. Nem igényelnek nagy méretű hosszabbításokat, és így teljes biztonságot nyújtanak. A Beta nyomatéksokszorozói különféle megoldásokat és teljesítményeket kínálnak 9500 Nm-ig, 125:1 nyomaték szorzó aránnyal. Sok modell – különösen a legnagyobb teljesítményűek – kétirányú visszautésgátlóval vannak felszerelve, amely megakadályozza a veszélyes húzóerő visszajutását a szerszám használójához. A Beta nyomatéksokszorozóinak mindegyike rendelkezik azt igazoló tanúsítvánnyal, hogy a szerszámot optimális üzemi körülmények között, maximális értéken tesztelték.



## Kezelési útmutató

A nyomatéksokszorozót **nyomatékkulccsal együtt kell használni** a kimeneti nyomaték szabályozásának biztosítása érdekében; továbbá mindig **dugókulcsokkal** kell használni.

Az egyes nyomatéksokszorozók arányai határozzák meg a bemeneti és a kimeneti nyomaték közötti szorzótényezőt. Példa: nyomaték szorzó aránya 5:1. A nyomatékkulcsra beállított 100 Nm bemeneti nyomaték alkalmazása 500 Nm kimeneti nyomatékot visz át az anyára vagy a csavarra.

Azonban meg kell győződni arról, hogy a meghúzással érintett minden alkatrész megfelelően illeszkedjen. Kerülje a **hosszabbítások** használatát, mivel ezek megcsavarodhatnak, és így olyan rugóhatás jöhet létre, ami módosíthatja a kívánt nyomaték értékét.

Mindig ellenőrizze, hogy a nyomatéksokszorozó reakciókarja olyan erős szerkezethez legyen rögzítve, vagy támaszkodjon, amely ellenáll a reakcióerőnek. Főszabályként a megmunkálni tervezett darab közelében található megfelelő merevségű falak vagy csavarok használhatók. A reakciókar mindig a meghúzás irányával **ellentétes** irányban forog.

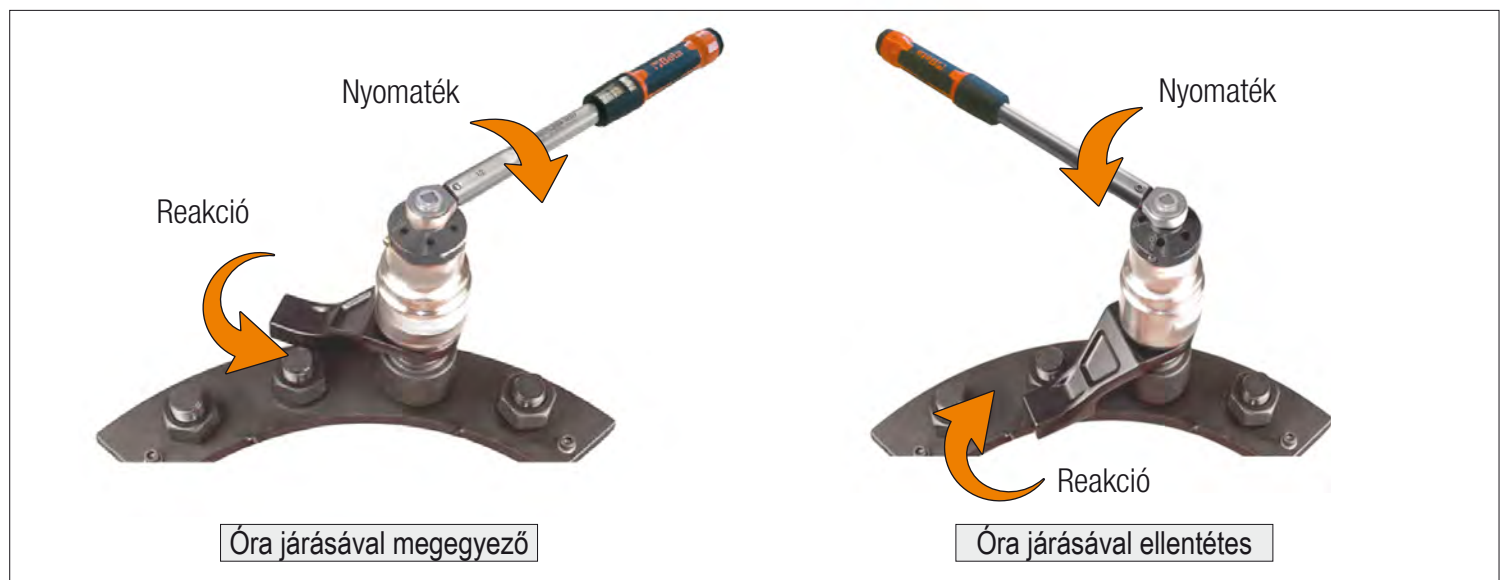

Zökkenőmentesen és megszakítás nélkül alkalmazza.

A meghúzási feszültség a nyomatéksokszorozó ellentétes irányba történő forgatásával oldható fel - mielőtt azt leválasztaná. Ha a nyomatéksokszorozót csavarodásgátló rendszerrel látták el, a meghúzási feszültséget az irányváltókaron keresztül kell feloldani.

A fenti utasítások a **kicsavarozási** műveletekre is vonatkoznak.

## 560/C3

Nyomatéksokszorozó, jobb- és bal irányú meghúzáshoz, műanyag ládában, áttétel 3,8:1, visszaütésgátlóval

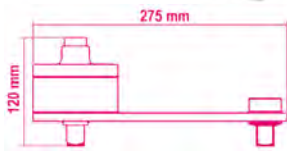

Nm	kgfm	lbf.ft	□	■	kg
1500	150	1110	1/2"	3/4"	3,9

560/C3		Ft	☞	☞
		356.400	1	005600030

☞ 400x260x110 mm

## 560/C3PLUS

Nyomatéksokszorozó, jobb- és bal irányú meghúzáshoz, műanyag ládában, áttétel 3,8:1, visszaütésgátlóval

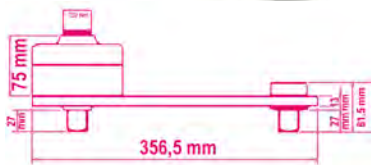

Nm	kgfm	lbf.ft	□	■	kg
2700	270	1991	3/4"	1"	7,5

560/C3PLUS		Ft	☞	☞
		417.600	1	005600038

☞ 470x240x160 mm

## 560/C2

Nyomatéksokszorozó, jobb- és bal irányú meghúzáshoz, tartozékokkal, áttétel 5:1, műanyag kofferban



Nm	Kgfm	lbf.ft	□	■	kg
1300	130	960	1/2"	3/4"	3,8

560/C2		Ft	☞	☞
		631.600	1	005600020
560/2		456.300	1	005600002
560/18		15.200	1	005600018
560/19		33.950	1	005600019
560/22		119.100	1	005600022

☞ 310x275x120 mm

## 560/C4+

Nyomatéksokszorozó, jobb- és bal irányú meghúzáshoz, tartozékokkal, áttétel 5:1, kitémasztó karral



Nm	Kgfm	lbf.ft	□	■	kg
2700	270	2000	3/4"	1"	5

560/C4PLUS		Ft	☞	☞
		625.900	1	005600042
560/4		484.600	1	005600004
560/18		15.200	1	005600018
560/22		119.100	1	005600022

☞ 310x275x120 mm

## 560/C6

Nyomatéksokszorozó, jobb- és bal irányú meghúzáshoz, áttétel 6,5:1, műanyag kofferban



Nm	kgfm	lbf.ft	□	■	kg
1500	150	1106	1/2"	3/4"	6

560/C6		Ft	☞	☞
		300.300	1	005600160

☞ 400x260x110 mm

## 560/C12

Nyomatéksokszorozó, jobb- és bal irányú meghúzáshoz, áttétel 12:1, műanyag kofferban



Nm	kgfm	lbf.ft	□	■	kg
2500	250	1844	1/2"	1"	7

560/C12		Ft	☞	☞
		434.000	1	005600210

☞ 400x260x110 mm

## 561/1

Nyomatéksokszorozó, irányváltós racsnival, áttétel 5:1, két kitémasztó karral

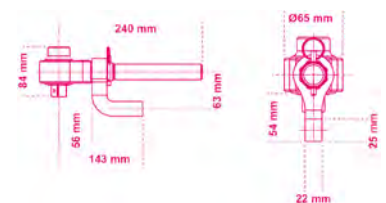

Nm	kgfm	lbf.ft	□	■	kg
1000	100	740	1/2"	3/4"	2,7

561/1		Ft	☞	☞
		487.300	1	005610010

☞ 270x210x70 mm

## 562-1/VA - 562-2/VA

jobb és balos nyomatéksorzó  
áttétel 5,2:1  
562VV-A táskában



Nm	Kgfm	lbf.ft	□	■	D	A	L min	L max	kg
1700	170	1250	3/4	1"	108	95	85	220	8,8

Ft		☰	☒
562-1/VA	1.010.400	1	005620601

Nm	Kgfm	lbf.ft	□	■	D	A	L min	L max	kg
3400	340	2500	3/4	1"	119	115	85	265	10,5

Ft		☰	☒
562-2/VA	1.191.300	1	005620602

## 564-3R/V - 564-4R/V

nyomatéksorzó jobb- és bal irányú  
meghúzáshoz

áttétel 25:1  
visszaütésgátlóval  
fémdobozban



Nm	Kgfm	lbf.ft	□	■	D	A	L	kg
4000	400	3000	1/2	1"	92	185	205	7,6

Ft		☰	☒
564-3R/V	2.197.100	1	005640613

☰ 390x310x145 mm

Nm	Kgfm	lbf.ft	□	■	D	A	L	kg
7000	700	5000	1/2	1 1/2"	120	200	210	13,2

Ft		☰	☒
564-4R/V	2.595.900	1	005640614

☰ 500x435x170 mm

## 565-1R/VA - 565-2R/VA - 565-3R/VA

jobb és balos nyomatéksorzó  
áttétel 27:1  
visszaütésgátlóval  
562VV-A táskában



Nm	Kgfm	lbf.ft	□	■	D	A	L min	L max	kg
1700	170	1250	1/2	1"	108	125	80	215	11,2

Ft		☰	☒
565-1R/VA	1.586.600	1	005650611

Nm	Kgfm	lbf.ft	□	■	D	A	L min	L max	kg
3400	340	2500	1/2	1"	119	145	85	265	13,6

Ft		☰	☒
565-2R/VA	2.101.800	1	005650612

Nm	Kgfm	lbf.ft	□	■	D	A	L min	L max	kg
3400	340	2500	1/2	1 1/2"	119	145	85	265	14,2

Ft		☰	☒
565-3R/VA	2.238.300	1	005650613

## 565-4R/VB

jobb és balos nyomatéksorzó  
áttétel 27:1  
visszaütésgátlóval  
565VV-B táskában

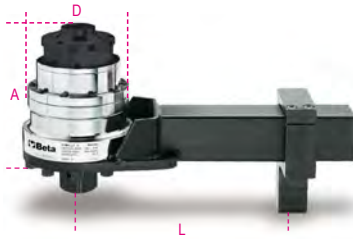

Nm	Kgfm	lbf.ft	□	■	D	A	L min	L max	kg
6000	600	4500	1/2	1 1/2"	144	180	125	335	22,4

Ft		☰	☒
565-4R/VB	2.496.900	1	005650614

## 565-5R/VB

jobb és balos nyomatéksorzó  
áttétel 27:1  
visszaütésgátlóval  
565VV-B táskában



Nm	Kgfm	lbf.ft	□	■	D	A	L min	L max	kg
9500	950	7000	3/4	1 1/2"	184	180	155	355	30,4

Ft		☰	☒
565-5R/VB	4.184.700	1	005650615

## 567-4R/VB

jobb és balos nyomatéksorzó  
áttétel 135:1  
visszaütésgátlóval  
565VV-B táskában

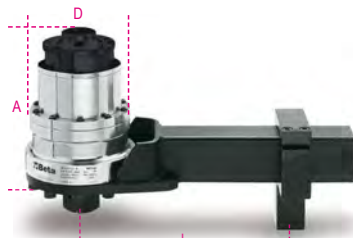

Nm	Kgfm	lbf.ft	□	■	D	A	L min	L max	kg
6000	600	4500	1/2	1 1/2"	144	210	125	335	24,4

Ft		☰	☒
567-4R/VB	2.793.800	1	005670614

## 567-5R/VB

jobb és balos nyomatéksorzó  
áttétel 135:1  
visszaütésgátlóval  
565VV-B táskában

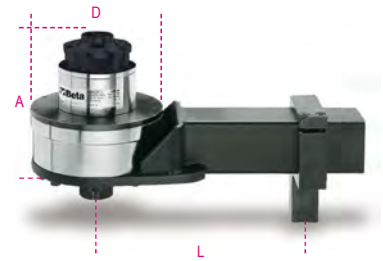

Nm	Kgfm	lbf.ft	□	■	D	A	L min	L max	kg
9500	950	7000	1/2	1 1/2"	184	210	155	350	32,4

Ft		☰	☒
567-5R/VB	4.745.900	1	005670615

## 562VV-A

nyomatéksorzó hordozótáska,  
tartós polipropilén, szivacsbélés

Belső méret: 380x270x180 mm



Ft		☰	☒
562VV-A	94.050	1	005620501

562/1-562/2-564/3R  
564/4R-565/1R-565/2R  
565/3R

☰ 410x340x205 mm - kg 3,5

## 565VV-B

nyomatéksorzó hordozótáska,  
tartós polipropilén, szivacsbélés

Belső méret: 480x370x205 mm



Ft		☰	☒
565VV-B	130.100	1	005650502

565/4R-565/5R  
567/4R-567/5R

☰ 520x435x230 mm - kg 5,4





A nyomatékkulcsokat mindig a markolat közepén kell megfogni, hogy ne változhasson meg a erőkar nagysága. Zökkenőmentesen és megszakítás nélkül alkalmazza, kerülje a hirtelen rántásokat.



A beállító skálát használatot követően nullára kell állítani, hogy ne befolyásolja a meghúzás pontosságát. Erre a folyamatra a Zero-Reset nyomatékkulcsoknál nincsen szükség.



A Beta a nyomatékkulcsok széles választékát kínálja, négy különböző alap modell segítségével.

## MÉRŐTÁRCSÁS MODELLEK

Az alkalmazott meghúzási nyomaték összenyomja a tekercsrugót, és a mérőtárcsa közvetlenül kijelzi az értéket. Az alkalmazott nyomaték valós időben olvasható le a mutató segítségével. Egy második mutató a nyomaték célértékére állítható. Amikor eléri a nyomaték célértékét, a második mutatót a fő mutató megfogja, és rögzíti a csúcsértéket. A mérőtárcsás nyomatékkulcsok hosszú időn át nyújtanak figyelemreméltó pontosságot és tartósságot.

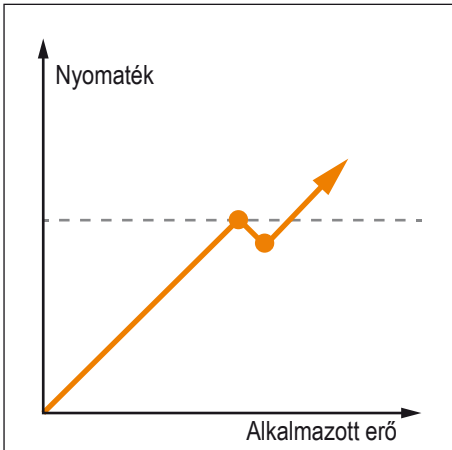

## KIOLDÓ MODELLEK

A kioldó nyomatékkulcsok a legnépszerűbb modellek, mert könnyen használhatók. A rugós terhelésnek köszönhetően lehetővé teszik a nyomaték gyors előválasztását. A nyomatékérték az alkalmazott erő növelésével együtt növekszik. Amikor eléri a kívánt nyomatékértéket, hirtelen kioldás következik be, és a kulcs kb. 3-5°-ig nem alkalmaz meghúzási erőt. Ha az eszköz használója nem szakítja meg a mozgást, a nyomaték folyamatosan növekszik, és így túllépi a szükséges értékeket.

## ÖNKIOLDÓ MODELLEK

Az önkiloldó nyomatékkulcsok a kioldó modellekhez hasonlóan működnek, de a kívánt nyomatékérték elérésekor a kar hirtelen kiold (kb. 20°). Ezáltal a szerszám használója könnyebben abbahagyhatja az erő kifejtést. Ezeket a szerszámokat többnyire magas nyomatékértékekhez használják, rendkívül hosszú karokkal.

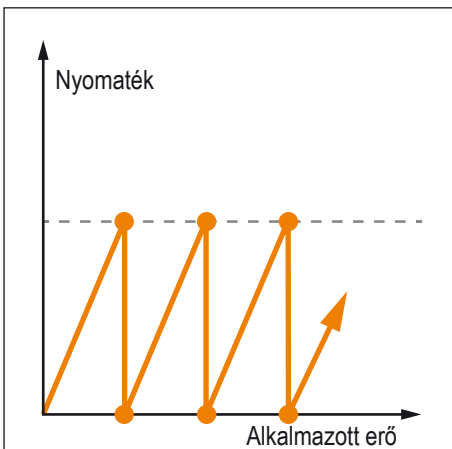
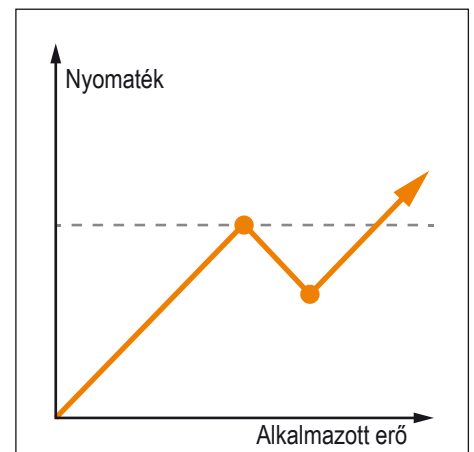

## CSÚSZÓ MODELLEK

Az előre beállított nyomatékérték elérésekor a csúszó mechanizmus leállítja a nyomaték alkalmazását, és így a szerszám inaktív lesz. Megakadályozza a szükségesnél magasabb nyomatékértékekkel történő meghúzást. Erő további alkalmazása esetén a ciklus megismétlődik. Ideális eszközök alacsony nyomatékértékű sorrendben végzett műveletekhez (elektronikai és mikromechanikai ipar), ahol rendkívül fontos a törekeny vagy kisméretű alkatrészek törésének elkerülése.

# NYOMATÉKULCSOK HÚZÁSI NYOMATÉK TARTOMÁNYA

1 Nm = 0,10197 Kgfm = 0,7375 lbf.ft      Nm 0 10 20 30 40 50 60 70 80 90 100 200 300 400 500 600 700 800 900 1000 1500 2000

Size	Model	Min Nm	Max Nm	Min Kgfm	Max Kgfm	Min lbf.ft	Max lbf.ft	
<b>1/4"</b>	590	0,8	4					
	590/1	2,5	12					
	603/5	1	5					
	603/10	2	10					
	605E/5	1	5					
	605E/10	2	10					
	666/2		5	25				
	666 LBF.FT/2		4 LBF.FT	18 LBF.FT				
<b>3/8"</b>	592/3	5	25					
	592/4	8	40					
	599DGT/6	12	60					
	665/6	10	60					
	665/10	20	100					
	665LB/6	7 LBF.FT	45 LBF.FT					
	665LB/10	15 LBF.FT	75 LBF.FT					
	666/2X	5	25					
	666/5	10	50					
	666/10	20	100					
	666 LBF.FT/2X	4 LBF.FT	18 LBF.FT					
	666 LBF.FT/5	7 LBF.FT	37 LBF.FT					
	666 LBF.FT/10	15 LBF.FT	75 LBF.FT					
	668RGC/6	12	60					
	668RGC/10	20	100					
	<b>1/2"</b>	594/8	16	80				
		594/21	40	200				
		599DGT/10X	20	100				
		599DGT/20	40	200				
		599DGT/30	68	340				
599DGT-AN/10		20	100					
599DGT-AN/20		40	200					
606MQ/50		5	50					
610/5						90	130	
610L/5						90	130	
610L/5L						120	200	
665/10X		20	100					
665/20		40	200					
665/30		60	300					
665LB/10X		15 LBF.FT	75 LBF.FT					
665LB/20		30 LBF.FT	150 LBF.FT					
665LB/30		45 LBF.FT	240 LBF.FT					
666/10X		20	100					
666/20		40	200					
666/30		60	300					
666 LBF.FT/10X		15 LBF.FT	75 LBF.FT					
666 LBF.FT/20		30 LBF.FT	150 LBF.FT					
666 LBF.FT/30		50 LBF.FT	230 LBF.FT					
667/20		40	200					
667/30		60	300					
668RGC/10X		20	100					
668RGC/20	40	200						

Kgfm 0 1 2 3 4 5 6 7 8 9 10 20 30 40 50 60 70 80 90 100 150 200  
lbf.ft 0 10 20 30 40 50 60 70 100 200 300 400 500 600 700 1100 1500



# Beta

## 581

Önkioldó nyomatéksavarhúzó,  
mérőskála nélkül  
Jobb  
Pontosság: ±6%  
(588 - 682 modellhez)



UNI EN ISO 6789

Nm	gfm	lbf.in	g
1,2÷6	120÷600	1/4"	275

581	Ft	1	005810001
	108.600		

## 583

Önkioldó nyomatéksavarhúzó Jobb  
Pontosság: ±6%



UNI EN ISO 6789

Nm	gfm	lbf.in	g	lbf.in
0,3÷1,5	30÷150	1/4"	240	0,05

583/1,5	Ft	1	005830015
	103.300		

Nm	gfm	lbf.in	g	lbf.in
0,6÷3	60÷300	1/4"	240	0,1

583/3	Ft	1	005830030
	104.100		

Nm	gfm	lbf.in	g	lbf.in
1,2÷6	120÷600	1/4"	350	0,2

583/6	Ft	1	005830060
	104.900		

## 583/C31

1 nyomatéksavarhúzó, 8 hatlapú dugókulcs,  
20 csavarhúzóbetét és 2 tartozék

1/4"



583/C31	Ft	1	005830931
	152.000		

- 583/6 1.2 - 6 Nm
- 900 4-5-5,5-6-7-8-9-10 mm
- 860LP 0,6x4,5 - 1x5,5 - 1,2x6,5 mm
- 860PH PH1 - PH2 (x2) - PH3
- 860PE 2-2,5-3-4-5 mm
- 860TX T9-T10-T15-T20-T25-T27-T30-T40
- 882P/80 80 mm
- 892/0 1/4" 1/4"

270x120x45 mm - 1,2 kg

## 590 - 592

Mérőtárcsás nyomatékkulcs  
Jobbos és balos  
Pontosság: ±4%

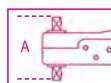

UNI EN ISO 6789

Nm	Kgfm	lbf.in	lbf.ft	A mm	L mm	kg	lbf.in
0,3÷4	0,03÷0,4	3÷35	1/4	60	253	0,52	0,1

590	Ft	1	005900001
	276.200		

Nm	Kgfm	lbf.in	lbf.ft	A mm	L mm	kg	lbf.in
0,5÷13,5	0,05÷1,35	4÷120	1/4	60	253	0,52	0,5

590/1	Ft	1	005900003
	276.200		

Nm	Kgfm	lbf.in	lbf.ft	A mm	L mm	kg	lbf.in
1÷27	0,1÷2,7	10÷240	3/8	70	253	0,52	1,0

592/3	Ft	1	005920005
	274.800		

Nm	Kgfm	lbf.in	lbf.ft	A mm	L mm	kg	lbf.in
3÷40	0,3÷4	20÷360	3/8	70	253	0,52	1,0

592/4	Ft	1	005920007
	274.800		

## 594

Mérőtárcsás nyomatékkulcs  
Jobbos és balos  
Pontosság: ±4%

1/2"

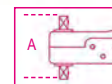

UNI EN ISO 6789

Nm	Kgfm	lbf.ft	lbf.in	A mm	L mm	kg	lbf.in
6÷80	0,6÷8	5÷60	1/2	85	455	1,35	2,0

594/8	Ft	1	005940011
	419.600		

Nm	Kgfm	lbf.ft	lbf.in	A mm	L mm	kg	lbf.in
20÷215	2÷21,5	15÷160	1/2	85	530	1,40	5,0

594/21	Ft	1	005940015
	419.600		

Nyomatékkulcs-kalibrálással kapcsolatos  
információk az árlista végén található!

## 596 - 598

Mérőtárcsás nyomatékkulcs  
Jobbos és balos  
Pontosság: ±4%

A meghatározott meghúzási  
nyomaték elérésekor fényjelzéssel  
kívül hangjelzést is ad.

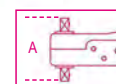

UNI EN ISO 6789

Nm	Kgfm	lbf.ft	lbf.in	A mm	L mm	kg	lbf.in
80÷400	8÷40	60÷300	3/4	111	710	3,2	10

596/40SL	Ft	1	005960010
	735.400		

Nm	Kgfm	lbf.ft	lbf.in	A mm	L mm	kg	lbf.in
160÷800	16÷80	120÷600	3/4"	115	1025	4,85	20

596/80SL	Ft	1	005960020
	883.600		

Nm	Kgfm	lbf.ft	lbf.in	A mm	L mm	kg	lbf.in
200÷2000	20÷200	150÷1500	1"	135	1930	16,70	50

598/200SL	Ft	1	005980022
	1.831.800		

# Beta

Quality Tools

# Beta

## 599DGT

elektronikus nyomatékkulcs  
irányváltós racsnival  
jobb és bal oldali meghúzáshoz  
meghúzási pontosság +/- 2% jobb irányban,  
± 3% bal irányban

- Kettős mérési mód: csúcs és maradvány
- A beállított nyomaték elérését fényjelzések és egy szaggatott hangjelzés mutatja
- Tápfeszültség 2 db 1,5V elemmel (együtt szállítva)



UNI EN ISO 6789

Nm	Kgfm	lbf.ft	■	D	A	L	■	kg
12÷60	1,2÷6	8÷44	3/8	30	33	413	0,9	0,1

Ft		■	■
599DGT/6	138.200	1	005990003

Nm	Kgfm	lbf.ft	■	D	A	L	■	kg
20÷100	2÷10	15÷80	1/2	30	37	413	0,9	0,1

Ft		■	■
599DGT/10X	140.500	1	005990010

Nm	Kgfm	lbf.ft	■	D	A	L	■	kg
40÷200	4÷20	30÷150	1/2	40	43	520	2	0,1

Ft		■	■
599DGT/20	144.200	1	005990020

Nm	Kgfm	lbf.ft	■	D	A	L	■	kg
68÷340	6,8÷34	58÷280	1/2	40	43	640	2,35	0,1

Ft		■	■
599DGT/30	151.700	1	005990030

## 599DGT-AN

elektronikus nyomatékkulcs nyomaték és szög  
leolvasással  
irányváltós racsnival,  
jobbírányú (+/- 2% pontosság)  
és balírányú (+/- 3% pontosság) meghúzáshoz

- Meghúzási típusok: nyomaték, szög, nyomaték + szög
- Meghúzási stratégia: nyomaték és szög
- Kettős mérési mód: csúcs és maradvány
- A beállított nyomaték vagy szög elérését fényjelzések és egy szaggatott hangjelzés mutatja
- A meghúzási adatok memóriába rögzítése (legfeljebb 250 értékig)
- 9 előre beállítható nyomaték/szög érték
- Tűrőhatár érték beállítási lehetőség saját igény szerint; ennek meghaladása esetén a kulcs jelez a felhasználónak
- Biztonsági gombreteszelés
- A nyomatékkulcs felhasználói azonosító segítségével 16 felhasználóhoz társítható
- Követhető meghúzási adatok. A szoftver lehetővé teszi a dátum és az időpont, a szerszám sorozatszám, a beállított meghúzási érték, az elért érték rögzítését, és a felhasználói azonosítóhoz társítását
- Csúszásgátló bimateriális nyél
- A következő tartozékokkal: 2 db AA elem - 1,5V, USB kábel és szoftver



UNI EN 26789  
ISO 6789

Nm	Kgfm	lbf.ft	■	D	A	L	■	kg
20÷100	2÷10	15÷80	1/2	30	33	413	0,9	0,1

Ft		■	■
599DGT-AN/10	281.200	1	005990610

Nm	Kgfm	lbf.ft	■	D	A	L	■	kg
40÷200	4÷20	30÷150	1/2	40	43	520	1,3	0,1

Ft		■	■
599DGT-AN/20	294.800	1	005990620

Nyomatékkulcs-kalibrálással kapcsolatos  
információk az árlista végén található!



## 600

Nyomatékszögmérő

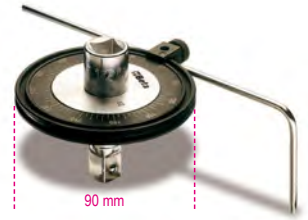

	□	■	Ft	■	■
600/1	1/2	1/2	59.700	1	006000001
600/2	3/4	3/4	65.150	1	006000002

## 601C

Digitális szögmérő szögértékes meghúzáshoz  
Az előre beállított szögérték elérését fény- és szaggatott hangjelzés kíséri.  
Az előre beállított szögérték elérését fényjelzés és szaggatott hangjelzés mutatja



Ft		■	■
601C	72.050	1	006010100

85x80x87 mm - 70 g

## 601CA

digitális szögmérő nyomaték  
és szögérték meghúzáshoz  
az előre beállított nyomaték vagy szögérték elérését fényjelzés és egy szaggatott hangjelzés mutatja



□	■	Nm	■	Ft	■	■
1/2"	1/2"	40÷200	0,1	143.600	1	006010120

120x90x120 mm - 240 g

## 603

Önkioldó nyomatékkulcs  
Jobbos  
Pontosság: ±6%



UNI EN ISO 6789

Nm	Kgfm	lbf.in	■	A	L	g	mm
1÷5	0,1÷0,5	10÷45	1/4	35	195	235	0,05

Ft		■	■
603/5	239.700	1	006030005

Nm	Kgfm	lbf.in	■	A	L	g	mm
2÷10	0,2÷1,0	18÷90	1/4	35	195	235	0,1

Ft		■	■
603/10	246.300	1	006030010

## 604B

Önkioldó nyomatékkulcs  
jobb- és bal forgásirányú  
pontosság: ± 6%



UNI EN ISO 6789

Nm	kgfm	lbf.in	∅	L	g	mm
1÷5	0,1÷0,5	10÷45	8	220	290	0,025

Ft		■	■
604B/5	164.600	1	006040015

Nm	Kgfm	lbf.in	∅	L	g	mm
2÷10	0,2÷1,0	18÷90	8	220	300	0,05

Ft		■	■
604B/10	164.600	1	006040020

## 605E

Kioldó nyomatékkulcs  
Írányváltós racsnival  
Jobb és bal oldali meghúzáshoz  
Pontosság: ± 6%



UNI EN ISO 6789

Nm	Kgfm	lbf.in	■	A	L	g	mm
1÷5	0,1÷0,5	10÷45	1/4	20	190	180	0,05

Ft		■	■
605E/5	75.450	1	006050105

Nm	Kgfm	lbf.in	■	A	L	g	mm
2÷10	0,2÷1,0	18÷90	1/4	20	190	180	0,1

Ft		■	■
605E/10	78.300	1	006050110

## 605DGT/2

Elektronikus nyomatékkulcs  
írányváltós racsnival  
jobb és bal oldali meghúzáshoz,  
meghúzási pontosság ± 3% (jobb oldali)  
± 4% (bal oldali)  
• Kettős mérési mód: csúcs és maradvány  
• A beállított nyomaték elérését fényjelzések és szaggatott hangjelzés mutatja  
• Tápfeszültség: 1 db 1,5V AAA elemmel (együtt szállítva)



Nm	Kgcm	lbf.ft	■	D	A	L	g
4÷20	10÷204	0,75÷14,75	1/4	20	20	210	175

Ft		■	■
605DGT/2	113.200	1	006050302

## 610/5

Kioldó nyomatékkulcs  
írányváltós racsnival  
jobb oldali meghúzáshoz,  
5 beállított értékkel,  
meghúzási pontosság: ± 4%

Választható nyomatékértékek:  
90 - 100 - 110 - 120 - 130 Nm



UNI EN ISO 6789

Nm	■	D	A	L	g	mm
90÷130	1/2	42	39	490	1330	10

Ft		■	■
610/5	66.350	1	006100025

## 610L/5

Kioldó nyomatékkulcs  
L-formájú karral  
jobb oldali meghúzáshoz,  
5 beállított értékkel,  
meghúzási pontosság: ± 4%

Választható nyomatékértékek:  
90 - 100 - 110 - 120 - 130 Nm



UNI EN ISO 6789

Nm	■	L	L1	g	mm
90÷130	1/2	470	80	1350	10

Ft		■	■
610L/5	58.900	1	006100125

## 610L/5L

Kioldó nyomatékkulcs  
L-formájú karral,  
jobb oldali meghúzáshoz,  
5 beállított értékkel,  
meghúzási pontosság: ± 4%

Választható nyomatékértékek:  
120 - 140 - 160 - 180 - 200 Nm



UNI EN ISO 6789

Nm	■	L	L1	g	mm
120÷200	1/2	470	80	1400	20

Ft		■	■
610L/5L	63.000	1	006100150

## 611

Kettős működésű racsnival  
a 604B/5 és a 604B/10 modellhez  
Külső négyszög: 8 mm



■	L	Ft	■	■
1/4	42,5	58.300	1	006110001

Nyomatékkulcs-kalibrálással kapcsolatos  
információk az árlista végén található!

## 612 ÷ 614

Írányváltós racsnival  
∅ 16 mm csatlakozóval rendelkező  
nyomatékkulcshoz



612 és 612X nem használható 100 Nm feletti  
meghúzási nyomatéknál

	■	L	LA	Ft	■	■
612	3/8	66	32	22.750	2	006120000

612X	1/2	66	32	23.650	2	006120010
------	-----	----	----	--------	---	-----------

614	1/2	71	32	27.150	2	006140000
-----	-----	----	----	--------	---	-----------

614X	3/4	71	32	28.200	2	006140004
------	-----	----	----	--------	---	-----------







## 665LB

mechanikus nyomaték kulcs digitális kijelzővel és irányváltó racsival, jobbos, nyomaték pontosság:  $\pm 3\%$

- Mértékegység: lbf.ft
- Könnyen leolvasható értékek a kijelzőn
- A kijelző a beállított nyomatékértékkel bekapcsolva marad
- Nyomaték kijelzés 0.1 mm
- 30 mp után a legkisebb határérték alatti nyomaték beállításával automatikusan kikapcsol
- Tápellátás: 1 db 3V elem (a csomag tartalma)



UNI EN ISO 6789

lbf.ft	D	A	L	g	
7÷45	3/8	30	33	335	655
					0,1

<b>665LB/6</b>	<b>Ft</b>		
	81.350	1	006650106

lbf.ft	D	A	L	g	
15÷75	3/8	30	33	375	725
					0,1

<b>665LB/10</b>	<b>Ft</b>		
	82.000	1	006650110

lbf.ft	D	A	L	g	
15÷75	1/2	30	37	375	725
					0,1

<b>665LB/10X</b>	<b>Ft</b>		
	82.700	1	006650111

lbf.ft	D	A	L	g	
30÷150	1/2	40	43	470	995
					0,5

<b>665LB/20</b>	<b>Ft</b>		
	90.000	1	006650120

lbf.ft	D	A	L	g	
45÷240	1/2	40	43	590	1260
					0,5

<b>665LB/30</b>	<b>Ft</b>		
	104.700	1	006650130

## 665SW

Az eszköz lehetővé teszi a 665 nyomaték kulcs kalibrálását a 680 és 682 nyomaték mérővel a nyomaték kulcs bontása nélkül.

- Az eszköz lehetővé teszi a 665 csavarkulcs kalibrálását a 680 és 682 nyomaték mérővel a csavarkulcs bontása nélkül.
- A kalibrálás több ponton történik, ezzel kiküszöbölhető a rugó nem lineáris viselkedése.
- Mikro USB csatlakozóval firmware frissítésekhez.



<b>665SW</b>	<b>Ft</b>		
	7.250	1	006650100

# 666-667 ZERO-RESET

## AZ ÚJ NYOMATÉKKULCS, AMELY NEM IGÉNYEL VISSZAÁLLÍTÁST.

A előfeszítés kioldása nélkül is garantált a referenciaszabványoknak megfelelő ciklusszám, tartósság és meghúzási pontosság.

E paraméterek igazolása érdekében a Beta Utensili Kutató és Fejlesztő Részlege számos tartóssági próbát végzett a saját laboratóriumokban és több száz végfelhasználónál.

Ezt az eredményt a jelenleg elérhető legjobb anyagok felhasználásával és a belső részek speciális hőkezelésével érték el.

## 100% OLASZ GYÁRTMÁNY

A csúcsmínőségét garantálja, hogy a Zero Reset nyomaték kulcs teljes egészében a Beta Utensili olaszországi gyáraiban tervezett, gyártott, szerelt, bevizsgált és tanúsított.

A kiváló tulajdonságú anyagoknak, valamint a rugó és az állítórendszer részeinek fejlett hőkezelésének köszönhetően a kulcsot használat után nem kell visszaállítani.

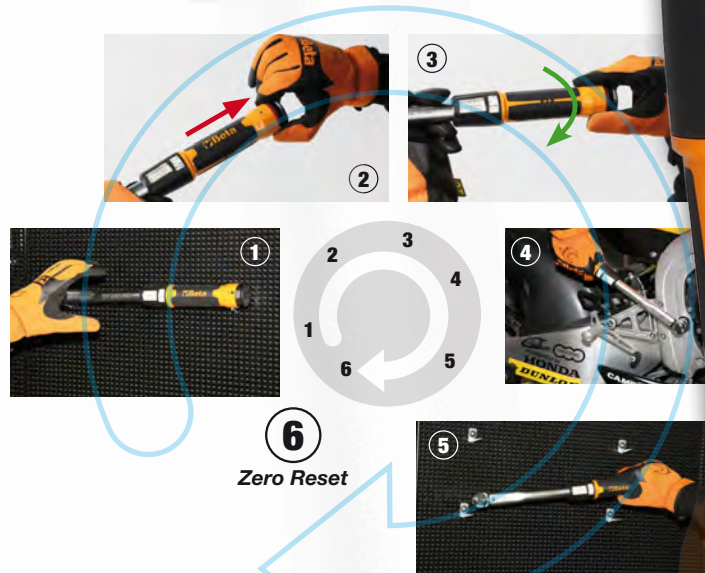





## 671N/C20

668N/20 hengeres nyomatékkulcs és tartozékai



671N/C20 Ft 409.800 1 006710120

668N/20	200 Nm
614	■ 1/2
619	■ 1/2
642	10-13-14-17-19 mm
652	10-13-14-17-19 mm
○ 920A	□ 1/2 10-11-13-14-17-19-22 mm
920/20	75 mm
920/21	125 mm
920/22	255 mm

510x180x45 mm - 5,5 kg

## 671N/C30

668N/30 hengeres nyomatékkulcs és tartozékai



671N/C30 Ft 384.200 1 006710130

668N/30	300 Nm
614	■ 1/2
619	■ 1/2
642	13-14-17-19 mm
652	13-14-17-19 mm
○ 920A	□ 1/2 13-14-17-19-22-24-27 mm
920/20	75 mm
920/21	125 mm
920/22	255 mm

620x180x45 mm - 5,8 kg

## 674/C

Kioldó nyomatékkulcs, kerek fejű Ø 22 mm, Jobb és bal oldali meghúzáshoz Pontosság: ± 4%, Tokban szállítva.



UNI EN ISO 6789

Nm	Kgfm	lbf.ft	Ø	L	LB	LS	kg	mm
100÷500	10÷50	80÷400	22	786	725	56	3,4	1,25

674/C50 Ft 236.500 1 006740005

Nm	Kgfm	lbf.ft	Ø	L	LB	LS	kg	mm
160÷800	16÷80	120÷600	22	997	915	56	4,5	2,0

674/C80 Ft 284.700 1 006740008

Nm	Kgfm	lbf.ft	Ø	L	LB	LS	kg	mm
200÷1000	20÷100	150÷750	22	997	915	56	4,5	2,5

674/C100 Ft 257.100 1 006740010

## 677

önkioldó nyomatékkulcsok átnyomós racsnival jobb- és bal irányú meghúzáshoz pontosság: ± 4%



UNI EN ISO 6789

Nm	Kgfm	lbf.ft	D	A	L	kg	mm
120÷600	12÷60	100÷450	69	55	1059	6,0	10

677/600 Ft 314.300 1 006770006

Nm	Kgfm	lbf.ft	D	A	L	kg	mm
200÷800	20÷80	150÷600	69	55	1319	6,7	10

677/800 Ft 329.400 1 006770008

Nm	Kgfm	lbf.ft	D	A	L	kg	mm
300÷1000	30÷100	200÷750	69	55	1554	7,4	20

677/1000 Ft 344.900 1 006770010

## 677/C

Önkioldó nyomatékkulcs, egyszerű racsnival Jobb és bal oldali meghúzáshoz Pontosság ± 4% Hordozótáskában szállítva.



677/1500



UNI EN ISO 6789

Nm	Kgfm	lbf.ft	D	A	L	kg	mm
120÷600	12÷60	100÷450	69	55	1059	6,0	10

677/C600 Ft 395.800 1 006770607

Nm	Kgfm	lbf.ft	D	A	L	kg	mm
200÷800	20÷80	150÷600	69	55	1319	6,7	10

677/C800 Ft 411.300 1 006770612

Nm	Kgfm	lbf.ft	D	A	L	kg	mm
300÷1000	30÷100	200÷750	69	55	1554	7,4	20

677/C1000 Ft 436.800 1 006770616

Nm	Kgfm	lbf.ft	D	A	L	kg	mm
700÷1500	70÷150	500÷1000	69	55	1869	9,6	25

677/C1500 Ft 559.000 1 006770621

## 677/CP2000

Önkioldó nyomatékkulcs, átnyomós racsnival Jobb és bal oldali meghúzáshoz, Pontosság: ± 4% Hordozótáskában szállítva.



UNI EN ISO 6789

Nm	Kgfm	lbf.ft	D	A	L	kg	mm
900÷2000	90÷200	700÷1500	69	63	1940	12,75	50

677/CP2000 Ft 1.024.500 1 006770721

# Beta

# Beta

Quality Tools

# Beta

## 678/C

Kioldó nyomatékulcs,  
egyszerű racsnival  
Jobb és bal oldali meghúzáshoz  
Pontosság ± 4%  
Hordozótáskában szállítva.

• A 678/C100 és 678/C150 modelleket hosszabbítóval szállítjuk.

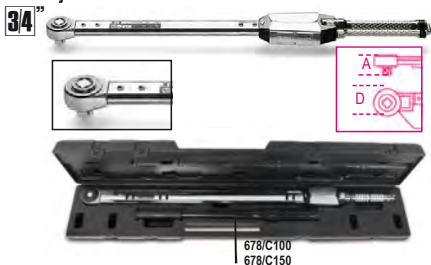

UNI EN ISO 6789

Nm	Kgfm	lbf.ft	D	A	L	kg
130÷650	13÷65	100÷480	63	55	885	3,9

Ft		1
678/C65	602.800	006780607

Nm	Kgfm	lbf.ft	D	A	L	kg
300÷1000	30÷100	220÷750	75	60	1250	6,0

Ft		1
678/C100	795.500	006780611

Nm	Kgfm	lbf.ft	D	A	L	kg
500÷1500	50÷150	370÷1100	75	60	1570	8,5

Ft		1
678/C150	873.700	006780615

## 677/CV - 678/CV

Fémdobozok nyomatékulcsokhoz  
677-hez és 678-hoz



Ft		1
677/CVN1	69.650	006770455

677/C600-677/C800-677/C1000		
677/CVN2	91.400	006770460

677/C1500-677/CP2000		
678/CV1	62.050	006780455

678/C65		
678/CV2	73.200	006780500

678/C100		
678/CV3	120.800	006780415

677/C100-677/C150-678/C150		
----------------------------	--	--

## 680

digitális nyomatékmérő  
Dynatester 680  
kalibráció ellenőrzéséhez,  
jobb- és bal irányú működés

- Pontosság: leolvasott érték ± 1%
- Színes LCD kijelző, 4 számjegy
- 3 mértékegység: Nm - lbf.ft. - lbf.in



	Nm	kg	Ft	1	1
680/3	0,1÷3	1,4	1.119.700	1	006800000
680/30	1,5÷30	1,4	1.104.300	1	006800003
680/350	10÷350	2,6	1.108.200	1	006800035
680/2100	200÷2100	3,5	1.648.900	1	006800210

## 682

Elektronikus nyomatékmérőkészülék  
digitális kijelzővel Dynatester 682  
Jobbos és balos  
Nagy pontosságú elektronikus mérés.  
A mérőkészülék adapter segítségével  
személyi számítógéphez  
csatlakoztatható az RS 232 kimeneti  
ponton keresztül.



- 682/60 10
- 682/400 22
- 682/1500 36

Műszaki tulajdonságok:  
Pontosság: a leolvasott érték +/- 1 %  
Választható mértékegység:  
Nm-dNm-cNm-Lbf.ft-Lbf.in-Ozft.in-Kgf.m.-kgf.cm  
Hálózati feszültség: 90 - 264V AC 50/60 Hz  
Mérőkészülék: 235x185x185 mm  
Tűrésvizsgálat az ISO 6789 szerint  
Bevizsgált nyomatékulcsok  
tűréshatárai.  
Display 11 nyelven választható menü  
Mellékletek  
Kalibrációs táblázat /UKAS/

	Nm	kg	Ft	1	1
682/60	1,2÷60	5,9	2.290.500	1	006820006
682/400	8÷400	6,1	2.351.100	1	006820040
682/1500	30÷1500	6,4	2.475.300	1	006820150

## GÉPI DUGÓKULCSOK



A gépi dugókulcsok a kézi  
dugókulcsokhoz képest  
túlméretezettek, képesek  
elnyelni az ütvecsavarozók és  
nyomatéksokszorozók által  
létrehozott nagy nyomatékot.  
A hatszög profil még nagyobb  
tartósságot nyújt intenzív használat  
mellett is. Tömítőgyűrűvel és  
zárócsappal együtt kell használni,  
hogy elkerülhető legyen a  
meghajtóról való leválás.

A standard és hosszabbított  
kivitelben rendelkezésre álló  
klasszikus modellek mellett  
vékony sorozat is kapható,  
amely olyan helyeken történő  
használatra alkalmas, ahol a  
csavarok a standard modellekkel  
nem érhetők el. Jelentősen  
kisebb mértékű szilárdságuk miatt  
azonban óvatosságra van szükség  
használatuk során.



## 710

3/8"-os gépi dugókulcs, foszfátzott



UNI/ISO 2725 DIN 3129

Ø mm	Ø mm	L mm	Ø1 mm	Ft	🔧	📄
7	12,5	28	19	1.820	3	007100007
8	13,8	28	19	1.820	3	007100008
9	15,0	28	19	1.820	3	007100009
10	16,3	28	19	1.820	3	007100010
11	17,5	30	19	1.820	3	007100011
12	19,0	30	19	1.820	3	007100012
13	20,0	30	22	1.930	3	007100013
14	21,3	30	22	1.930	3	007100014
16	23,8	30	22	1.940	3	007100016
17	25,0	30	22	1.940	3	007100017
18	26,3	30	22	1.970	3	007100018
19	27,5	30	22	1.970	3	007100019
21	30,0	32	22	2.190	3	007100021
22	32,0	32	22	2.410	3	007100022

## 710/C10

10 db 3/8"-os gépi dugókulcs, fémdobozban



710/C10  
7-8-10-11-12-13  
14-17-19-22 mm

Ft 29.050 1 007100910

130x55x40 mm - 800 g

## 710/16

Bővítő közbetét 3/8" és 1/2"



L mm	Ø mm	3/8	1/2	Ft	🔧	📄
32	22			5.150	3	007100810

## 710/20

3/8"-os toldó



L mm	Ø mm	Ft	🔧	📄
75	22	5.350	2	007100821

## 710/21

3/8"-os toldó



L mm	Ø mm	Ft	🔧	📄
125	22	5.800	2	007100823

## 710/22

3/8"-os négyszögletes toldó



L mm	Ø mm	Ft	🔧	📄
150	22	7.020	2	007100825

## 710/25

3/8"-os csukló



L mm	Ø mm	Ft	🔧	📄
58	24	10.500	2	007100830

## 710/OR... - 710/SP...

O-gyűrű, biztosító csap



	710 Ø mm	710/16 L mm	Ft	🔧	📄
710/OR1	7+12		170	10	007100921
710/OR2	13+22	32	170	10	007100922
710/SP1	7+12		300	10	007100911
710/SP2	13+22	32	300	10	007100912



## 720

1/2"-os gépi dugókulcs, foszfátzott



UNI/ISO 2725 DIN 3129

Ø mm	Ø mm	L mm	Ø1 mm	Ft	🔧	📄
8	15,0	38	25	2.230	5	007200008
9	16,0	38	25	2.230	5	007200009
10	17,0	38	25	2.230	5	007200010
11	18,5	38	25	2.230	5	007200011
12	20,0	38	25	2.230	5	007200012
13	21,0	38	25	2.230	5	007200013
14	22,5	38	25	2.230	5	007200014
15	23,0	38	30	2.480	5	007200015
16	25,0	38	30	2.480	5	007200016
17	26,0	38	30	2.480	5	007200017
18	27,5	38	30	2.480	5	007200018
19	28,5	38	30	2.480	5	007200019
20	30	38	30	2.780	5	007200020
21	31,0	38	30	2.800	5	007200021
22	32,5	38	30	2.840	5	007200022
23	34,0	38	30	3.040	5	007200023
24	35,0	38	30	3.040	5	007200024
27	38,5	45	30	3.560	3	007200027
29	41	47	30	4.000	3	007200029
30	42,0	50	30	4.100	3	007200030
32	44,0	50	30	4.370	3	007200032
36	50,0	50	30	6.260	3	007200036

## 720/C6

Gépi dugókulcs



720/C6  
13-14-17-19-22-24 mm

Ft 23.150 1 007200910

195x80x55 mm - 1100 g

## 720/C12

Gépi dugókulcs



720/C12  
10-11-12-13-14-17  
19-22-24-27-30-32 mm

Ft 41.850 1 007200912

195x80x55 mm - 2000 g



## 720LS

Gépi dugókulcs hosszú és keskeny kivitel



Ø mm	Ø mm	L mm	Ø1 mm	Ft	csomagolás	art. szám
10	15,5	78	24	4.120	2	007200360
11	16,7	78	24	4.120	2	007200361
12	18,0	78	24	4.120	2	007200362
13	19,2	78	24	4.120	2	007200363
14	20,5	78	24	4.120	2	007200364
15	21,7	78	24	4.600	2	007200365
16	23,0	78	24	4.600	2	007200366
17	24,2	78	29	4.770	2	007200367
18	25,5	78	29	5.110	2	007200368
19	26,7	78	29	5.110	2	007200369
21	29,2	78	29	5.360	2	007200371
22	30,5	78	29	5.360	2	007200372
24	33,0	78	29	5.500	2	007200374
27	36,7	78	29	6.640	2	007200377
30	40,5	78	29	8.550	2	007200380
32	43,0	78	29	8.540	2	007200382
36	48,0	78	29	12.750	2	007200386

## 720LC

gépi dugókulcs kerékanyákhoz  
színes polimer betétekkel



Ø mm	Ø mm	Ft	csomagolás	art. szám
17	26,5	2.940	2	007200637
19	28,5	2.940	2	007200639
21	30,3	3.070	2	007200641
22	32,4	3.190	2	007200642
24	34,6	3.560	2	007200644



720LC/C3	Ft	csomagolás	art. szám
17-19-21 mm	8.950	1	007200653

148x132x44 mm - 860 g



720LC/S5	Ft	csomagolás	art. szám
17-19-21-22-24 mm	15.700	1	007200645



720LC/PM5	Ft	csomagolás	art. szám
17-19-21-22-24 mm	33.250	1	007200646

## PM 1/2-Q5

mágneses dugókulcs tartó



PM 1/2-Q5	Ft	csomagolás	art. szám
	17.550	1	088880233

## 720IC

színes polimer cserebetét a 720LC-720LCL  
dugókulcshoz



720IC	Ø mm	Ft	csomagolás	art. szám
17	17	1.380	1	007200687
19	19	1.380	1	007200689
21	21	1.380	1	007200691
22	22	1.380	1	007200692
24	24	1.380	1	007200694



## 720LCL

gépi dugókulcs kerékanyákhoz  
színes polimer betétekkel  
hosszú kivitel



Ø mm	Ø mm	Ft	csomagolás	art. szám
17	26,5	5.350	1	007200737
19	28,5	5.350	1	007200739
21	30,3	5.350	1	007200741



720LCL/C3	Ft	csomagolás	art. szám
17-19-21 mm	21.700	1	007200753

210x50x150 mm - 1,65 kg

## 720MRC

gépi dugókulcs  
polimer betéttel Mercedes kerékanya profilhoz

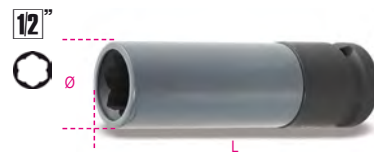

Ø mm	Ø mm	L mm	csomagolás	Ft	art. szám
17	27	85	1/2	5.140	1 007200631

## 720FRD

gépi dugókulcs sérült Ford  
alumínium kerékanyákhoz

az ütvecsavarbehajtók miatt sérült csavarsapkákhoz ajánlott



Ø mm	L mm	Ft	csomagolás	art. szám
18,5÷19,5	63	7.440	1	007200633

## 720RNG

gépi dugókulcs sérült Jeep Renegade  
alumínium kerékanyákhoz

az ütvecsavarbehajtók miatt  
sérült csavarsapkákhoz ajánlott



Ø mm	L mm	Ft	csomagolás	art. szám
16,5÷17,5	63	7.630	1	007200634

## 720TC

színes gépi torziós rúd  
gépjármű kerékanyákhoz  
1/2" külső és belső négyszög csatlakozóval



Nm	L mm	Ft	csomagolás	art. szám
90	200	4.980	1	007200769
100	200	4.980	1	007200770
110	200	4.980	1	007200771
120	200	4.980	1	007200772
135	200	4.980	1	007200773



12"



**720TC/S5** Ft 24.900 1 007200779  
90-100-110-120-135 Nm  
260x50x175 mm - 1,35 kg

**720FTX**

1/2"-os gépi Torx®-dugókulcs  
űtvecsavarbehajtókhoz, foszfátzott



12"



Ø	L	Ø1	Ft	1	2
mm	mm	mm			
E10	14,0	38	25	3.520	2 007200410
E12	15,9	38	25	3.520	2 007200412
E14	17,7	38	25	3.520	2 007200414
E16	20,0	38	25	3.520	2 007200416
E18	22,0	38	25	3.520	2 007200418
E20	25,0	40	25	3.650	2 007200420
E24	30,0	40	30	3.650	2 007200424



12"



**720FTX/SB6** Ft 25.300 1 007200450  
E10-E12-E14  
E16-E18-E20

**720TX**

Gépi Torx® dugókulcs



12"



Ø	L	L1	Ft	3
mm	mm	mm		
T30	25	78	54	3.100 3 007200460
T40	25	78	54	3.100 3 007200470
T45	25	78	54	3.170 3 007200472
T50	25	78	54	3.170 3 007200474
T55	25	78	54	3.530 3 007200476
T60	25	78	54	3.790 3 007200478

**720TX/C6**

6-részes gépi Torx® dugókulcs készlet  
fémdobozban



12"



**720TX/C6** Ft 29.250 1 007200483  
T30-T40-T45  
T50-T55-T60

275x120x65 mm - 5700 g

**720ME**

Gépi dugókulcs



12"

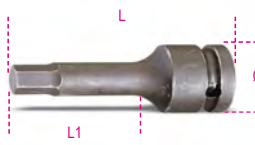

mm	Ø	L	L1	Ft	3
mm	mm	mm	mm		
5	25	78	54	3.170	3 007200505
6	25	78	54	3.170	3 007200506
8	25	78	54	3.170	3 007200508
10	25	78	54	3.170	3 007200510
12	25	78	54	3.170	3 007200512
14	25	78	54	3.540	3 007200514
17	25	78	54	3.540	3 007200517
19	25	78	54	3.540	3 007200519

**720ME/C8**

8 gépi dugókulcs fémdobozban



12"



**720ME/C8** Ft 39.450 1 007200525  
5-6-8-10-12  
14-17-19 mm

270x120x45 mm - 1710 g

**9899 720ME/C8** Ft 5.510 1 098990130  
Hőformált tálcá, üres

**720XZN**

gépi dugókulcsok  
XZN® fejű csavarokhoz



12"



Ø	L	L1	Ft	3
mm	mm	mm		
M4	25	77	53	4.270 3 007201504
M5	25	77	53	4.270 3 007201505
M6	25	77	53	4.270 3 007201506
M8	25	77	53	4.270 3 007201508
M10	25	77	53	4.370 3 007201510
M12	25	77	53	4.480 3 007201512
M14	25	77	53	4.480 3 007201514
M16	25	77	53	4.590 3 007201516
M18	25	77	53	4.820 3 007201518

**720XZN/C6**

6 db gépi dugókulcs XZN® fejű csavarokhoz



12"



**720XZN/C6** Ft 47.300 1 007201530  
M8-M10-M12-M14  
M16-M18

275x120x65 mm - 5700 g

**720/SN**

Gépi dugókulcs,  
csuklós sorozat



12"



mm	Ø	L	Ø1	Ft	2
mm	mm	mm	mm		
17	25,7	69,6	30	18.000	2 007200087
19	28,2	73,6	30	18.000	2 007200089
24	34,5	75,6	30	19.800	2 007200094

**720/15**

Szűkítő közbetét 1/2" és 3/8"



12"



L	Ø	Ft	3
mm	mm		
37,5	25	1/2 3/8	2.290 3 007200810



Ügyeljünk a forgató nyomatékra,  
fokozatosan növeljük, hogy a törést,  
illetve az esetleges sérülést elkerüljük.

**720/16**

Bővítő közbetét 1/2" - 3/4"



12"



L	Ø	Ft	3
mm	mm		
44	30	1/2 3/4	3.380 3 007200814

## 720/20

1/2"-os toldó

12"



L	Ø	Ft	csomagolás	partszám
mm 75	mm 25	3.420	3	007200818

## 720/21

1/2"-os toldó

12"



L	Ø	Ft	csomagolás	partszám
mm 125	mm 25	3.910	3	007200822

## 720/22

1/2"-os toldó

12"



L	Ø	Ft	csomagolás	partszám
mm 250	mm 25	4.580	3	007200824

## 720/25

1/2"-os csukló

12"



L	Ø	Ft	csomagolás	partszám
mm 64	mm 28	7.860	2	007200831

## 720/OR... - 720/SP...

O-gyűrű, biztosító csap

12"

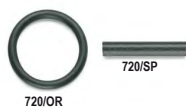

	720 Ø mm	720TX T30÷T60	Ft	csomagolás	partszám
720/OR1	10÷14	T30÷T60	275	10	007200923
720/OR2	15÷36	T30÷T60	275	10	007200924
720/SP1	10÷14	T30÷T60	420	10	007200913
720/SP2	15÷36	T30÷T60	420	10	007200914

## 727PI/16 1/2

betéttartó

727/ES16, 727/ES16TX és 727/ES16XZN modellhez

12"



Ø	L	Ø	□	Ft	csomagolás	partszám
mm 28	mm 42	mm 16	1/2	9.030	2	007270015

## 727PI/16

Betéttartó 727/ES16

és 727/ES16TX modellhez

34"



Ø	L	Ø	□	Ft	csomagolás	partszám
mm 44	mm 52	mm 16	3/4	11.550	2	007270016

## 727/ES16

Csavarhúzóbetét külső méret 16 mm

12"



mm	Ø	L	Ft	csomagolás	partszám
10	16	40	3.490	2	007270110
12	16	40	3.490	2	007270112
13	16	40	3.490	2	007270113
14	16	40	3.490	2	007270114
16	16	40	3.770	2	007270116
17	16	40	3.770	2	007270117
18	16	40	3.980	2	007270118
19	16	40	3.980	2	007270119
22	16	40	4.470	2	007270122

## 727/ES16TX

Torx® csavarhúzóbetét külső méret 16 mm

12"



Ø	mm	L	Ft	csomagolás	partszám
T55	16	50	5.300	2	007270355
T60	16	50	5.300	2	007270360
T70	16	50	5.300	2	007270370

## 727/ES16XZN

bit fejek

XZN® csavarokhoz, 16 mm

12"



Ø	mm	L	Ft	csomagolás	partszám
M6	16	60	7.500	2	007270606
M8	16	60	7.500	2	007270608
M10	16	60	7.500	2	007270610
M12	16	60	7.500	2	007270612
M14	16	60	7.500	2	007270614
M16	16	60	7.500	2	007270616
M18	16	60	10.350	2	007270618

# Beta

# Beta

## 727PI/22

Betéttartó 727/ES22 és 727/ES22TX modellhez



Ø mm	L mm	Ø mm	Ft		
54	70	22	18.000	2	007270022

## 727/ES22

Csavarhúzóbetét külső méret 22 mm



mm	Ø mm	L mm	Ft		
19	22	50	4.470	2	007270219
22	22	50	4.470	2	007270222
24	22	50	4.900	2	007270224
27	22	50	5.480	2	007270227
30	22	50	6.540	2	007270230
32	22	50	7.210	2	007270232

## 727/ES22TX

Torx® csavarhúzóbetét külső méret 22 mm



	Ø mm	L mm	Ft		
T80	22	60	7.560	2	007270480
T90	22	60	7.560	2	007270490
T100	22	60	7.560	2	007270500

## 727/C16

12 csavarhúzóbetét és 4 tartozék



727/C16	Ft		
	111.500	1	007270900

727PI/16	
727/ES16	14-17-19 mm
727/ES16TX	T55-T60-T70
727PI/22	
727/ES22	22-24-27 mm
727/ES22TX	T80-T90-T100
96BPC	3-4 mm

335x145x60 mm - 3,6 kg

## 727PI/32

Betéttartó 727/ES32 modellhez

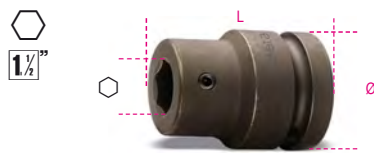

Ø mm	L mm	Ø mm	Ft		
86	66	32	44.750	1	007270032

## 727/ES32

Csavarhúzóbetét, külső méret 32 mm



mm	Ø mm	L mm	Ft		
19	32	44	10.950	2	007270519
22	32	44	10.950	2	007270522
24	32	44	10.950	2	007270524
27	32	44	10.950	2	007270527
30	32	44	10.950	2	007270530
32	32	44	10.950	2	007270532
36	32	44	12.700	2	007270536

## 728

3/4"-os gépi dugókulcs, foszfátzott



UNI/ISO 2725 DIN 3129

Ø mm	Ø mm	L mm	Ø1 mm	Ft		
17	30,0	51	44	5.510	2	007280017
18	31,0	51	44	5.510	2	007280018
19	32,5	51	44	5.510	2	007280019
21	35,0	51	44	5.510	2	007280021
22	36,0	51	44	5.510	2	007280022
23	37,5	51	44	5.650	2	007280023
24	38,5	51	44	5.650	2	007280024
27	42,5	53	44	5.650	2	007280027
28	44,0	53	44	5.850	2	007280028
30	46,0	53	44	5.850	2	007280030
32	48,5	57	44	6.110	2	007280032
33	50,0	57	44	6.600	2	007280033
34	51,0	57	44	6.600	2	007280034
35	52,5	57	44	6.880	2	007280035
36	53,5	57	44	7.120	2	007280036
38	56,0	57	44	7.870	1	007280038
40	58,5	58	44	8.430	1	007280040
41	60,0	58	44	8.550	1	007280041
44	64,0	62	44	9.390	1	007280044
45	65,0	62	44	9.770	1	007280045
46	66,0	62	44	9.940	1	007280046
50	71,0	68	54	11.650	1	007280050
55	77,5	71	54	12.350	1	007280055
60	83,0	73	54	15.900	1	007280060
65	88,0	78	54	16.750	1	007280065

## 728/C10

10 db 3/4"-os gépi dugókulcs, fémdobozban



728/C10	Ft		
17-19-22-24-27-30 32-36-41-46 mm	75.450	1	007280910

275x120x65 mm - 5,7 kg

## 728B

tizenkétszögű gépi dugókulcs



UNI/ISO 2725 DIN 3129

Ø mm	Ø mm	L mm	Ø1 mm	Ft		
17	28,5	50	38	7.630	2	007280117
19	30	52	38	7.630	2	007280119
21	32	52	38	7.630	2	007280121
22	34	52	38	7.630	2	007280122
23	35	52	38	7.770	2	007280123
24	36	52	38	7.770	2	007280124
27	40	52	40	7.770	2	007280127
29	42	52	42	8.070	2	007280129
30	44	52	44	8.210	2	007280130
32	48	52	44	8.650	2	007280132
33	50	56	44	9.220	2	007280133
34	51	56	44	9.220	2	007280134
35	52	56	44	9.510	2	007280135
36	53,5	56	44	9.800	2	007280136
38	56	56	44	10.950	1	007280138
41	60	58	44	11.850	1	007280141
46	67	63	44	13.950	1	007280146

## 728B/C10

10 db tizenkétszögű gépi dugókulcs



728B/C10	Ft		
17-19-22-24-27 30-32-36-41-46 mm	100.900	1	007280930

275x120x65 mm - 5,7 kg

 **Beta**  
Quality Tools

## 728AS

standard  
dugókulcsfej



"	Ø mm	L mm	Ø1 mm	Ft	
3/4	32,0	51	41	5.320	1 007280219
13/16	35,0	51	41	5.320	1 007280221
7/8	36,0	51	41	5.570	1 007280222
15/16	38,5	51	41	5.570	1 007280224
1	40,0	53	41	5.850	1 007280225
1.1/16	42,5	53	44	6.090	1 007280227
1.1/8	44,0	53	44	6.340	1 007280230
1.1/4	48,5	57	44	6.590	1 007280232
1.5/16	50,0	57	44	6.870	1 007280233
1.7/16	53,5	57	44	7.760	1 007280236
1.1/2	56,0	57	44	7.980	1 007280238
1.5/8	60,0	58	44	8.740	1 007280241

## 728FTX

Gépi dugókulcs Torx®-csavarokhoz



"	Ø mm	L mm	Ø1 mm	Ft	
E20	28,5	50	44	7.470	2 007280420
E22	30,0	50	44	7.470	2 007280422
E24	32,5	50	44	7.470	2 007280424

## 728ME

gépi dugókulcsfej  
hatlapfejű csavarokhoz



mm	Ø mm	L mm	L1 mm	Ft	
12	44	100	67	11.150	3 007280712
14	44	100	67	12.400	3 007280714
17	44	100	67	12.400	3 007280717
19	44	100	67	12.400	3 007280719
22	44	100	67	14.600	3 007280722
24	44	100	67	14.600	3 007280724

## 728ME/C6

6 db gépi dugókulcs  
hatlapfejű csavarokhoz



Ft	
92.500	1 007280906

12-14-17-19-22-24 mm

335x145x60 mm - 4,0 kg

## 728L

Hosszú  
dugókulcsfej



"	Ø mm	L mm	Ø1 mm	Ft	
17	30	90	44	8.830	2 007280317
19	32,5	90	44	8.820	2 007280319
21	35,0	90	44	8.820	2 007280321
22	36,0	90	44	8.820	2 007280322
24	38,5	90	44	8.820	2 007280324
26	41,0	90	44	8.820	2 007280326
27	42,5	90	44	8.820	2 007280327
30	46,0	90	44	9.220	2 007280330
32	48,5	90	44	9.900	2 007280332
33	50,0	90	44	10.400	1 007280333
34	51,0	90	44	10.850	1 007280334
36	53,5	90	44	11.150	1 007280336
38	56,0	90	44	13.200	1 007280338
41	60,0	90	44	13.450	1 007280341
44	64,0	90	44	15.250	1 007280344
46	66,0	90	44	15.500	1 007280346
50	71,0	90	44	18.700	1 007280350
55	77,5	100	54	25.800	1 007280355



Ft	
30.250	1 007280393

## 728LS

Hosszú, könnyített 3/4"-os gépi  
dugókulcs, foszfátzott



"	Ø mm	L mm	Ø1 mm	Ft	
17	28,0	100	43	10.100	2 007280517
19	30,5	100	43	10.100	2 007280519
22	34,3	100	43	10.200	2 007280522
24	36,8	100	43	10.200	2 007280524
27	40,5	100	43	10.200	2 007280527
30	44,3	100	43	10.200	2 007280530
32	46,8	100	43	11.000	2 007280532
33	48,0	100	43	11.350	2 007280533
36	51,8	100	43	13.450	1 007280536

## 728LQ

Hosszú gépi dugókulcs

(ISUZU kerékanyához)



"	L mm	Ø mm	Ø1 mm	Ft	
19	90	35	43,5	9.880	1 007280619
21	90	42	43,5	9.880	1 007280621

## 728/15

Szűkítő közbetét 3/4"- 1/2",  
foszfátzott



L mm	Ø mm	Ft	
58	38	7.000	2 007280810



Ügyeljünk a forgató nyomatékra,  
fokozatosan növeljük, hogy a törést,  
illetve az esetleges sérülést elkerüljük.

## 728/16

Bővítő közbetét 3/4"-1",  
foszfátzott



L mm	Ø mm	Ft	
62	44	8.920	2 007280813

## 728/21

3/4"-os toldó



L mm	Ø mm	Ft	
175	44	10.450	2 007280815

## 728/22

3/4"-os toldó



L mm	Ø mm	Ft	
250	44	12.300	2 007280825

## 728/22L

Toldó  
Belső- és külső négyszög 3/4"

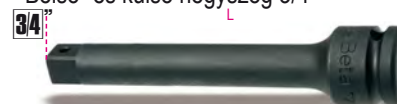

L mm	Ø mm	Ft	
330	44	15.550	1 007280826



## 730

1,1/2"-os gépi dugókulcs,  
foszfátzott



UNI/ISO 2725 DIN 3129

Ø mm	Ø mm	L mm	Ø1 mm	Ft	1
50	81	87	84	55.500	1 007300050
55	88	90	86	55.900	1 007300055
60	94	95	86	62.200	1 007300060
65	100	100	86	70.400	1 007300065
70	106	105	86	80.600	1 007300070
75	113	110	86	93.300	1 007300075
80	119	115	86	106.400	1 007300080
85	125	120	86	118.500	1 007300085
90	132	125	86	135.000	1 007300090
95	138	125	96	153.100	1 007300095
100	144	130	96	182.300	1 007300100
105	150	135	96	195.900	1 007300105
110	157	140	96	216.700	1 007300110
115	163	140	96	239.900	1 007300115
120	169	145	96	261.200	1 007300120
125	175	145	96	272.400	1 007300125

## 730L

hatszögű gépi dugókulcs,  
hosszú



Ø mm	Ø mm	L mm	Ø1 mm	Ft	1
50	81	135	86	99.800	1 007300350
55	87	140	86	102.300	1 007300355
60	93	150	86	113.300	1 007300360
65	97	150	86	124.100	1 007300365
70	105	160	86	146.700	1 007300370
75	110	170	86	170.200	1 007300375
80	116	170	86	194.700	1 007300380
85	125	170	86	215.400	1 007300385
90	130	170	86	245.100	1 007300390
95	137	180	95	285.600	1 007300395
100	144	190	95	331.600	1 007300400
105	150	190	95	368.900	1 007300405
110	156	200	95	401.400	1 007300410
115	160	200	95	432.500	1 007300415
120	168	210	95	483.400	1 007300420

## 730/15

Szűkítő közbetét



L mm	Ø mm	□	■	Ft	1
105	84,0	1.1/2	1	51.800	1 007300810



Ügyeljünk a forgató nyomatékra,  
fokozatosan növeljük, hogy a törést,  
illetve az esetleges sérülést elkerüljük.

## 730/21

1,1/2"-os négyszögletes toldó



L mm	Ø mm	Ft	1
250	86	178.600	1 007300822

## 730/25

1,1/2"-os csukló



L mm	Ø mm	Ft	1
150	86	187.500	1 007300830

## 733/15

Szűkítő közbetét, foszfátzott



L mm	Ø mm	□	■	Ft	1
156	127	2.1/2	1.1/2	144.400	1 007330810

## CSAVARHÚZÓBETÉTEK

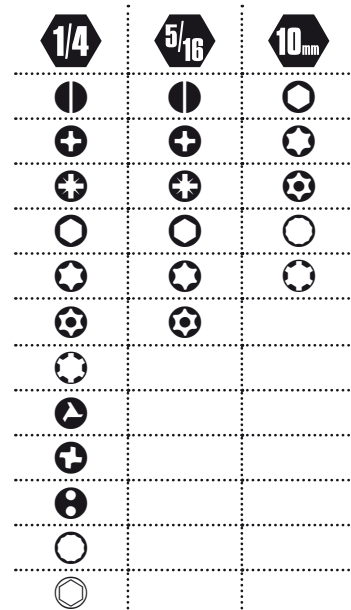

ISO 1173-C 6,3



↑  
rugós rögzítés

ISO 1173-E 6,3



↑  
golyós rögzítés

## 851

Mágneses betéttartó csavarhúzónyéllel



L1 mm	L mm	Ft	2
45	165	6.510	2 008510165
125	245	7.720	2 008510245

## 851SR

Mágneses betéttartó csavarhúzónyéllel



L mm	L1 mm	Ft	2
230	110	9.000	2 008510001

## 852

csuklós T-szárú bitkulcs

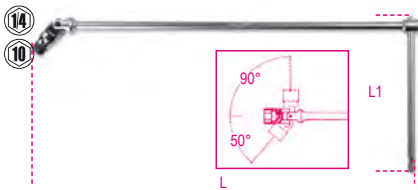

Ø	L	L1	Ft		
mm	mm	mm			
1/4"	400	160	18.400	2	008520006
10 mm	400	160	18.400	2	008520010

## 855P

Betéttartócsavarhúzó állítható nyéllal, irányváltós racsnival, 7 betéttel



L	L1	Ft		
mm	mm			
240	100	30.450	1	008550010

➔ 860PH	PH1 - PH2
➔ 860PZ	PZ1 - PZ2
⦿ 860LP	LP 0,8x5,5 mm
○ 860PE	4 - 5 mm

## 860LP

Színes csavarhúzóbetét hasítottfejű csavarokhoz



ISO 2351-1  
ISO 1173 C 6,3

SxA	L	Ft		
mm	mm			
0,5x3	25	800	5	008600005
0,6x4,5	25	800	5	008600010
0,8x5,5	25	800	5	008600015
1x5,5	25	800	5	008600020
1,2x6,5	25	800	5	008600025

## 860PH

Színes csavarhúzóbetét Phillips®-csavarokhoz



ISO 2351-2  
ISO 1173 C 6,3

PH	L	Ft		
	mm			
0	25	800	5	008600220
1	25	800	5	008600225
2	25	800	5	008600230
3	25	800	5	008600245
4	25	1.150	5	008600250

## 860PZ

Színes csavarhúzóbetét Pozidriv®- és Supadriv®-csavarokhoz



ISO 2351-2  
ISO 1173 C 6,3

PZ	L	Ft		
	mm			
1	25	800	5	008600320
2	25	800	5	008600325
3	25	800	5	008600330
4	25	1.150	5	008600335

## 860PE

Színes hatlapú csavarhúzóbetét



ISO 2351-3  
ISO 1173 C 6,3

mm	L	Ft		
mm	mm			
2	25	855	5	008600101
2,5	25	855	5	008600102
3	25	855	5	008600103
4	25	855	5	008600104
5	25	855	5	008600105
6	25	855	5	008600106
8	25	1.070	5	008600108
10	25	1.070	5	008600110

## 860TX

Színes csavarhúzóbetét Torx®-csavarokhoz



ISO 1173 C 6,3

Ø	L	Ft		
	mm			
T6	25	1.070	5	008600704
T7	25	1.070	5	008600705
T8	25	1.070	5	008600710
T9	25	1.070	5	008600715
T10	25	850	5	008600720
T15	25	850	5	008600725
T20	25	850	5	008600730
T25	25	850	5	008600735
T27	25	850	5	008600740
T30	25	850	5	008600745
T40	25	850	5	008600750

## 860RTX

Színes csavarhúzóbetét Tampoer Resistant Torx®-csavarokhoz



ISO 1173 C 6,3

Ø	L	Ft		
	mm			
T9	25	1.150	5	008600550
T10	25	1.150	5	008600555
T15	25	1.150	5	008600560
T20	25	1.150	5	008600565
T25	25	1.150	5	008600570
T27	25	1.150	5	008600575
T30	25	1.150	5	008600580
T40	25	1.150	5	008600585

## 860/55

Átváltós racsn



L	Ø	Ft		
mm	mm			
100	1/4"	13.250	3	008600870

## 860/58

betéttartó racsn forgó markolattal

• A bit mindkét oldalon behelyezhető a be- vagy kicsavaráshoz  
• Kétféle anyagú markolat



L	Ø	A	Ft		
mm	mm	mm			
860/58	126	1/4"	27	15	30.800
					1 008600884

## 860/C27

25 csavarhúzóbetét, 1 betéttartó és 1 irányváltós racsn, műanyag dobozban



860/C27	Ft		
	36.650	1	008600880

860/55	100 mm
860LP	0,5x3-1,0x5,5-1,2x6,5 mm
860PH	PH1-PH2(x2)-PH3
860PZ	PZ1-PZ2(x2)-PZ3
860PE	2-2,5-3-4-5-6 mm
860TX	T6-T8-T10-T15-T20-T25-T30-T40
892/0	○ 1/4" ● 1/4"

## 860PHZ/A10

10 csavarhúzóbetét és mágneses betéttartó, műanyag dobozban



860PHZ/A10	Ft		
	15.100	1	008600910

860PH	PH1	n.
	PH2	1
	PH3	3
860PZ	PZ1	1
	PZ2	1
	PZ3	3
882M1	○ 1/4" ● 1/4"	1

## 860PE/A10

10 csavarhúzóbetét és mágneses betéttartó, műanyag dobozban



860PE/A10 Ft 15.850 1 008600920

860PE	2 - 2,5 mm	n.
882M1	3 - 4 - 5 - 6 mm	1
	○ 1/4 ● 1/4	2

## 860TX/A10

10 csavarhúzóbetét és mágneses betéttartó, műanyag dobozban



860TX/A10 Ft 16.250 1 008600970

860TX	T7 - T8 - T9 - T10 - T15 - T20	n.
882M1	T25 - T27 - T30 - T40	1
	○ 1/4 ● 1/4	

## 860MIX/A10

10 csavarhúzóbetét és mágneses betéttartó, műanyag dobozban



860MIX/A10 Ft 15.100 1 008600900

860LP	0,5x3 - 1x5,5 - 1,2x6,5 mm	n.
860PH	PH1	1
	PH2	2
	PH3	1
860PZ	PZ1 - PZ2 - PZ3	1
882M1	○ 1/4 ● 1/4	

## 860MIX/A31

30 csavarhúzóbetét és mágneses gyorslazítású betéttartó, műanyag dobozban



860MIX/A31 Ft 36.050 1 008600902

860LP	0,5x3 - 0,6x4,5 - 0,8x5,5 1,0x5,5 - 1,2x6,5 mm
860PE	2 - 2,5 - 3 - 4 - 5 - 6 8 - 10 mm
860PH	PH0 - PH1 - PH2 - PH3 - PH4
860PZ	PZ1 - PZ2 - PZ3 - PZ4
860TX	T9 - T10 - T15 - T20 T25 - T27 - T30 - T40
882MSR 50	○ 1/4 ● 1/4

## 860/C38P

1 betéttartó irányváltós racsnival és csavarhúzónyéllel, 27 csavarhúzóbetét, 8 hatlapú dugókulcs és 2 tartozék szivacsbetétes fémdobozban

Betéttartó irányváltós racsnival  
Betéttartófedél  
Toldó gyorsoldással, levehető



860/C38P Ft 75.000 1 008600878

860LP	0,6x4,5-0,8x5,5-1,0x5,5-1,2x6,5 mm
860PE	2-2,5-3-4(x2)-5(x2) mm
860PH	PH1(x2)-PH2(x2)-PH3
860PZ	PZ1(x2)-PZ2(x2)-PZ3
860TX	T10-T15-T20-T25-T30-T40
900	5-5,5-6-7-8-9-10-13 mm
892/0	● 1/4 ■ 1/4
892/3	● 1/4 ■ 1/4
855P	240 mm

270x120x45 mm

## 861LP

Csavarhúzóbetétek hasítottfejú csavarokhoz



ISO 2351-1

ISO 1173 C 6,3

SxA mm	L mm	Ft	cs	cs
0,5x3	25	510	10	008610005
0,6x4	25	510	10	008610007
0,6x4,5	25	510	10	008610010
0,8x5,5	25	510	10	008610015
1x5,5	25	510	10	008610020
1,2x6,5	25	510	10	008610025
1,2x8	25	980	10	008610028
1,6x8	25	980	10	008610030

## 861PH

Csavarhúzóbetétek Phillips®-csavarokhoz



ISO 2351-2

ISO 1173 C 6,3

PH	L mm	Ft	cs	cs
0	25	510	10	008610200
1	25	510	10	008610205
2	25	510	10	008610210
2L	50	980	10	008610213
3	25	510	10	008610215
4	25	1.350	10	008610220

## 861PH/C

Csavarhúzóbetétek Phillips®-csavarokhoz



ISO 2351-2

ISO 1173 C 6,3

PH	L mm	Ft	cs	cs
0	25	360	200	008610250
1	25	360	200	008610255
2	25	360	200	008610260
2L	50	715	100	008610263
3	25	360	200	008610265
4	25	975	100	008610270

## 861PZ

Csavarhúzóbetétek Pozidriv®-Supadriv® csavarokhoz



ISO 2351-2

ISO 1173 C 6,3

PZ	L mm	Ft	cs	cs
1	25	510	10	008610300
2	25	510	10	008610305
2L	50	990	10	008610308
3	25	510	10	008610310
4	25	1.350	10	008610315





## 861PZ/C

Csavarhúzóbetétek  
Poqidriv®-Supadriv® csavarokhoz



ISO 2351-2  
ISO 1173 C 6,3

PZ	L mm	Ft	🔧	🏠
1	25	360	200	008610350
2	25	360	200	008610355
2L	50	715	100	008610358
3	25	360	200	008610360
4	25	970	100	008610365

## 861PE

Imbusz-csavarhúzóbetétek



ISO 2351-3  
ISO 1173 C 6,3

mm	L mm	Ft	🔧	🏠
2	25	530	10	008610100
2,5	25	530	10	008610105
3	25	530	10	008610110
4	25	530	10	008610115
5	25	530	10	008610120
6	25	530	10	008610125
8	25	820	10	008610130
10	25	1.060	10	008610135

## 861TX

Torx® csavarhúzóbetétek



ISO 1173 C 6,3

Ø	L mm	Ft	🔧	🏠
T5	25	720	10	008610399
T6	25	720	10	008610400
T7	25	720	10	008610405
T8	25	720	10	008610410
T9	25	720	10	008610415
T10	25	575	10	008610420
T15	25	575	10	008610425
T20	25	575	10	008610430
T25	25	575	10	008610435
T27	25	575	10	008610440
T30	25	575	10	008610445
T40	25	575	10	008610450

## 861TX/C

Torx® csavarhúzóbetétek

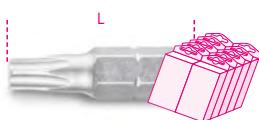

ISO 1173 C 6,3

Ø	L mm	Ft	🔧	🏠
T10	25	410	200	008610470
T15	25	410	200	008610475
T20	25	410	200	008610480
T25	25	410	200	008610485
T27	25	410	200	008610490
T30	25	410	200	008610495
T40	25	410	200	008610499

## 861RTX

Tamper Resistant Torx(R)  
csavarhúzóbetétek



ISO 1173 C 6,3

Ø	L mm	Ft	🔧	🏠
T6	25	1.070	10	008610537
T7	25	1.070	10	008610538
T8	25	1.070	10	008610540
T9	25	1.070	10	008610500
T10	25	1.070	10	008610505
T15	25	1.070	10	008610510
T20	25	1.070	10	008610515
T25	25	1.070	10	008610520
T27	25	1.070	10	008610525
T30	25	1.070	10	008610530
T40	25	1.070	10	008610535
T45	25	2.040	10	008610539

## 861RIBE

csavarbehajtó bit  
RIBE(R) csavarokhoz



ISO 1173 C 6,3

Ø	L mm	Ft	🔧	🏠
M5	25	460	10	008610705
M6	25	460	10	008610706
M7	25	570	10	008610707
M8	25	570	10	008610708
M9	25	820	10	008610709

## 861TRW

1/4"-os Tri-Wing® csavarhúzó betét



ISO 1173 C 6,3

GR	L mm	Ft	🔧	🏠
1	25	870	10	008610601
2	25	870	10	008610602
3	25	870	10	008610603
4	25	870	10	008610604
5	25	870	10	008610605
6	25	1.290	10	008610606

## 861TQS

1/4"-os Torq-Set® csavarhúzó betét



ISO 1173 C 6,3

GR	L mm	Ft	🔧	🏠
0	25	870	10	008610620
1	25	870	10	008610621
2	25	870	10	008610622
3	25	870	10	008610623
4	25	870	10	008610624
5	25	870	10	008610625
6	25	870	10	008610626
8	25	870	10	008610628
10	25	870	10	008610630

## 861SP

Speciális csavarhúzóbetétek  
beállító csavarokhoz



ISO 1173 C 6,3

SP	D mm	L mm	Ft	🔧	🏠
4	1,5	25	715	10	008610650
6	2,4	25	715	10	008610653
8	2,8	25	715	10	008610656
10	3,3	25	715	10	008610658
12	3,9	25	715	10	008610660

## 1483KV-PT/S7



1483KV PT/S7

185

## 861XZN

csavarbehajtó bit  
XZN® csavarokhoz



ISO 1173 C 6,3

Ø	L mm	Ft	🔧	🏠
M5	25	460	10	008610725
M6	25	460	10	008610726
M8	25	570	10	008610728

## 861/C61P

61 csavarhúzóbetét és 1 betéttartó, mágneses



861/C61P Ft 67.650 1 008610978

	861LP	0,5x3 - 0,6x4,5 - 0,8x5,5 - 1,0x5,5 1,2x6,5 - 1,2x8 - 1,6x8 mm
	861PE	2 - 2,5 - 3 - 4 - 5 - 6 - 8 - 10 mm
	861PH	PH0 - PH1 - PH2 - PH3
	861PZ	PZ1 - PZ2 - PZ3
	861TX	T6 - T7 - T8 - T9 - T10 - T15 T20 - T25 - T27 - T30 - T40
	861RTX	T9 - T10 - T15 - T20 - T25 T27 - T30 - T40
	861TRW	1 - 2 - 3 - 4 - 5 - 6
	861TQS	0 - 1 - 2 - 3 - 4 - 5 - 6 - 8 - 10
	861SP	4 - 6 - 8 - 10 - 12
	851SR	○ 1/4"

270x120x45 mm - 975 g

## 862LP

Hosszú csavarhúzóbetétek hasított fejű csavarhoz



ISO 2351-1  
ISO 1173 E 6,3

SxA mm	L mm	Ft	5	10
0,5x3	50	1.470	5	008620005
0,6x4,5	50	1.470	5	008620010
0,8x5,5	50	1.470	5	008620015
1x5,5	50	1.470	5	008620020
1,2x6,5	50	1.470	5	008620025
1,2x8	50	1.840	5	008620030
1,6x8	50	1.840	5	008620035

## 862PH

Hosszú csavarhúzóbetétek Phillips®-csavarhoz



ISO 2351-2  
ISO 1173 E 6,3

PH	L mm	Ft	5	10
1	50	1.480	5	008620200
2	50	1.480	5	008620205
3	50	1.480	5	008620210

## 862PH/L

Csavarhúzóbetétek Phillips®-csavarhoz



ISO 2351-2  
ISO 1173 E 6,3

PH	L mm	Ft	5	10
1	70	2.760	5	008620230
2	70	2.760	5	008620232
3	70	2.760	5	008620234

## 862PH-XL

csavarbehajtó betét Phillips® keresztornyos csavarokhoz



ISO 2351-2 ISO 1173 E 6,3

PH	L mm	Ft	5	10
1	100	1.880	5	008620250
2	100	1.880	5	008620252
3	100	1.880	5	008620254

## 862PZ

Hosszú csavarhúzóbetétek Pozidriv®-Supadriv® csavarhoz



ISO 2351-2  
ISO 1173 E 6,3

PZ	L mm	Ft	5	10
1	50	1.530	5	008620300
2	50	1.530	5	008620305
3	50	1.530	5	008620310

## 862PE

Hosszú imbusz-csavarhúzóbetétek



ISO 2351-3  
ISO 1173 E 6,3

mm	L mm	Ft	5	10
3	50	1.530	5	008620103
4	50	1.530	5	008620104
5	50	1.530	5	008620105
6	50	1.530	5	008620106
8	50	2.060	5	008620108

## 862TX

Csavarhúzóbetét Torx®-csavarokhoz



ISO 1173 E 6,3

T	L mm	Ft	5	10
T6	50	2.000	5	008620506
T7	50	2.000	5	008620507
T8	50	2.000	5	008620508
T9	50	2.000	5	008620509
T10	50	2.000	5	008620510
T15	50	2.000	5	008620515
T20	50	2.000	5	008620520
T25	50	2.000	5	008620525
T27	50	2.000	5	008620527
T30	50	2.000	5	008620530
T40	50	2.000	5	008620540

## 862TX/L

Csavarhúzóbetétek Torx®-csavarhoz



ISO 1173 E 6,3

T	L mm	Ft	5	10
T6	70	2.200	5	008620556
T7	70	2.200	5	008620557
T8	70	2.200	5	008620558
T9	70	2.200	5	008620559
T10	70	2.200	5	008620560
T15	70	2.200	5	008620565
T20	70	2.200	5	008620570
T25	70	2.200	5	008620575
T27	70	2.200	5	008620577
T30	70	2.200	5	008620580
T40	70	2.200	5	008620590

## 862TX-XL

csavarbehajtó betét Torx® csavarokhoz



ISO 1173 E 6,3

T	L mm	Ft	5	10
T9	100	1.820	5	008620659
T10	100	1.820	5	008620660
T15	100	1.820	5	008620665
T20	100	1.820	5	008620670
T25	100	1.820	5	008620675
T27	100	1.820	5	008620677
T30	100	1.820	5	008620680
T40	100	1.820	5	008620690



## 862F

Mágneses hatszögű dugókulcsbetétek



ISO 1173 E 6,3

mm	L mm	Ø mm	Ft	🔧	📄
5,5	65	11	2.790	5	008620405
6	65	11	2.790	5	008620406
7	65	11	2.790	5	008620407
8	65	13	2.790	5	008620408
10	65	15	3.070	5	008620410
12	65	18	3.340	5	008620412
13	65	18	3.600	5	008620413

## 862F/A7

7 hatlapú dugókulcsbetét, mágneses



862F/A7 Ft 21.150 1 008620950

862F 5,5-6-7-8-10-12-13 mm

## 862XP/A16

16 darabos betétkészlet, műanyag dobozban



862XP/A16 Ft 22.300 1 008620960

- ⊕ PH2(x2)-PH3
- ⊕ PZ2(x2)-PZ3
- ⊙ T20-T25(x2)
- ⊙ T30(x2)-T40(x2)
- 4-5-6 mm

## 866LP

Csavarhúzóbetétek hasítottfejú csavarhoz



ISO 2351-1  
ISO 1173 C 8

SxA mm	L mm	Ft	🔧	📄
1x5,5	41	1.520	10	008660005
1,2x6,5	41	1.520	10	008660010
1,6x8	41	1.520	10	008660015
1,6x10	41	2.070	10	008660020
2x12	41	2.600	10	008660025

## 866PH

Csavarhúzóbetétek Phillips®-csavarhoz



ISO 2351-2  
ISO 1173 C 8

PH	L mm	Ft	🔧	📄
1	32	1.210	10	008660200
2	32	1.210	10	008660205
3	32	1.210	10	008660210
4	38	1.850	10	008660215

## 866PZ

Csavarhúzóbetétek Pozidriv®-Supadriv® csavarhoz



ISO 2351-2  
ISO 1173 C 8

PZ	L mm	Ft	🔧	📄
1	32	1.280	10	008660300
2	32	1.280	10	008660305
3	32	1.280	10	008660310
4	38	1.900	10	008660315

## 866PE

Imbusz-csavarhúzóbetétek

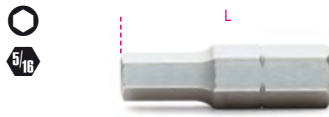

ISO 2351-3  
ISO 1173 C 8

mm	L mm	Ft	🔧	📄
3	30	1.070	10	008660100
4	30	1.070	10	008660105
5	30	1.070	10	008660110
6	30	1.070	10	008660115
7	30	1.070	10	008660117
8	30	1.070	10	008660120
10	30	1.480	10	008660125
12	30	2.060	10	008660132
14	30	2.680	10	008660134

## 866TX

Torx®-csavarhúzóbetét



ISO 1173 C 8

	L mm	Ft	🔧	📄
T20	30	1.340	10	008660400
T25	30	1.340	10	008660405
T27	30	1.340	10	008660410
T30	30	1.340	10	008660415
T40	30	1.340	10	008660420
T45	30	1.340	10	008660425
T50	30	1.340	10	008660430
T55	30	1.910	10	008660435
T60	30	2.520	10	008660440
T70	30	2.860	10	008660445

## 866RTX

Tamper Resistant Torx(R) csavarhúzóbetétek



ISO 1173 C 8

	L mm	Ft	🔧	📄
T40	30	1.540	10	008660520
T45	30	1.540	10	008660525
T50	30	1.540	10	008660530
T55	30	2.160	10	008660535
T60	30	2.780	10	008660540
T70	30	3.430	10	008660545

## 867PE

Hatszögű csavarhúzóbetétek



mm	L mm	Ft	🔧	📄
4	30	695	5	008670104
5	30	695	5	008670105
6	30	695	5	008670106
7	30	695	5	008670107
8	30	695	5	008670108
10	30	695	5	008670110
12	30	950	5	008670112

## 867PE/L

Hatszögű csavarhúzóbetétek



mm	L mm	Ft	🔧	📄
4	75	1.240	5	008670154
5	75	1.240	5	008670155
6	75	1.240	5	008670156
7	75	1.240	5	008670157
8	75	1.240	5	008670158
10	75	1.240	5	008670160
12	75	1.740	5	008670162

## 867XZN

Csavarhúzóbetétek XZN®-csavarhoz



	L mm	Ft		
M4	30	815	5	008670204
M5	30	815	5	008670205
M6	30	815	5	008670206
M8	30	815	5	008670208
M10	30	815	5	008670210
M12	30	1.210	5	008670212

## 867XZN/L

Csavarhúzóbetétek XZN®-csavarhoz



	L mm	Ft		
M5	75	1.370	5	008670255
M6	75	1.370	5	008670256
M8	75	1.370	5	008670258
M10	75	1.370	5	008670260
M12	75	1.900	5	008670262

## 867TX

Csavarhúzóbetétek Torx®-csavarhoz



	L mm	Ft		
T20	30	695	5	008670400
T25	30	695	5	008670405
T30	30	695	5	008670410
T40	30	695	5	008670415
T45	30	695	5	008670420
T50	30	695	5	008670425
T55	30	695	5	008670430

## 867TX/L

Csavarhúzóbetétek Torx®-csavarhoz



	L mm	Ft		
T20	75	1.100	5	008670450
T25	75	1.100	5	008670455
T30	75	1.100	5	008670460
T40	75	1.100	5	008670465
T45	75	1.100	5	008670470
T50	75	1.100	5	008670475
T55	75	1.100	5	008670480

## 867RTX

Csavarhúzóbetétek  
Tamper Resistant Torx®-csavarhoz



	L mm	Ft		
T20	30	765	5	008670500
T25	30	765	5	008670505
T30	30	765	5	008670510
T40	30	765	5	008670515
T45	30	765	5	008670520
T50	30	765	5	008670525
T55	30	765	5	008670530

## 867RTX/L

Csavarhúzóbetétek  
Tamper Resistant Torx®-csavarhoz



	L mm	Ft		
T20	75	1.280	5	008670550
T25	75	1.280	5	008670555
T30	75	1.280	5	008670560
T40	75	1.280	5	008670565
T45	75	1.280	5	008670570
T50	75	1.280	5	008670575
T55	75	1.280	5	008670580

## 867RIBE

csavarbehajtó betét  
RIBE® csavarokhoz



	L mm	Ft		
M5	30	740	5	008670705
M6	30	740	5	008670706
M7	30	740	5	008670707
M8	30	740	5	008670708
M9	30	740	5	008670709
M10	30	740	5	008670710
M11	30	1.120	5	008670711
M12	30	1.120	5	008670712
M13	30	1.120	5	008670713

## 867RIBE/L

csavarbehajtó betét  
RIBE® csavarokhoz



	L mm	Ft		
M5	75	1.210	5	008670755
M6	75	1.210	5	008670756
M7	75	1.210	5	008670757
M8	75	1.210	5	008670758
M9	75	1.210	5	008670759
M10	75	1.210	5	008670760
M11	75	1.690	5	008670761
M12	75	1.690	5	008670762
M13	75	1.690	5	008670763

## 867/...

Betéttartó a 867-es betétekhez



	mm	mm	L mm	Ø mm	Ft		
867/1	10	3/8"	38	17	2.440	5	008670600
867/2	10	1/2"	38	22	2.760	5	008670601

## 867/C20

18 RIBE® betét 10 mm hatlapfejű  
csatlakozóval és 2 tartozékkal



	Ft		
867/C20	46.100	1	008670920

	867RIBE	5-6-7-8-9-10-11-12-13 mm
	867RIBE/L	5-6-7-8-9-10-11-12-13 mm
	867/1	
	867/2	
335x145x60 mm - 1,7 kg		

## 867/C38

38 betét 10 mm hatlapfejű csatlakozóval és 1  
csuklós T betéttartóval



	Ft		
867/C38	86.950	1	008670938

	852	10 mm
	867PE	4-5-6-7-8-10-12mm
	867PE/L	4-5-6-7-8-10-12mm
	867XZN	M5-M6-M8-M10-M12
	867XZN/L	M5-M6-M8-M10-M12
	867TX	T20-T25-T30-T40-T45-T50-T55
	867TX/L	T20-T25-T30-T40-T45-T50-T55
	882	
420x185x60 mm - 3 kg		

## 867/C52

52 hatszögű csavarhúzóbetét,  
10 mm és 2 tartozék



867/C52 Ft 56.000 1 008670901

	867PE	4-5-6-7-8-10-12 mm
	867PE/L	4-5-6-7-8-10-12 mm
	867XZN	M5-M6-M8-M10-M12
	867XZN/L	M5-M6-M8-M10-M12
	867TX	T20-T25-T30-T40-T45-T50-T55
	867TX/L	T20-T25-T30-T40-T45-T50-T55
	867RTX	T20-T25-T30-T40-T45-T50-T55
	867RTX/L	T20-T25-T30-T40-T45-T50-T55
	867/1	○ 10 mm - □ 3/8"
	867/2	○ 10 mm - □ 1/2"

250x170x70 mm - 2,1 kg

## 852



852 1/4 Ft 79,116

## 882

1/4" külső és 1/4" belső mérettel  
rendelkező betéttartó



ISO 1173 E 6,3

L mm 57 1/4 1/4 11 Ft 6.820 5 008820001

## 882AN

kúpkeres hajtómű, 1/4" hatlapfejű  
csatlakozó

- 10 mm és 13 mm orsójú elektromos fűrészgéphez és 1/4" ütvecsavarozókhoz
- Max. fordulatszám: 3600 rpm
- Max. nyomaték: 30 Nm
- Gyors cserét biztosító betéttartóval
- Áttétel: 1:1
- A szerszámhoz 1/4" hatszögű D6.3 csatlakozóval



ISO 1173 E 6,3  
ISO 1173 C 6,3

L mm 137 1/4 1/4 Ft 46.350 1 008820090

## 882M1

1/4" külső és 1/4" belső mérettel  
rendelkező betéttartó



ISO 1173 E 6,3

L mm 50 1/4 1/4 11 Ft 7.100 5 008820006

## 882M

1/4" külső és 1/4" belső mérettel  
rendelkező betéttartó



ISO 1173 E 6,3

L mm 75 1/4 1/4 11 Ft 8.650 5 008820005

## 882MSR

Mágneses betéttartó, gyorslazítással



ISO 1173 E 6,3

L mm 50 1/4 1/4 11 Ft 7.660 5 008820205  
75 1/4 1/4 11 Ft 9.010 5 008820207

## 882P

Mágneses betéttartó



L mm 80 1/4 1/4 10 Ft 6.370 5 008820080



## 892

Adapter dugókulcshoz



892/0  
892/1  
892/2  
892/3  
892/4  
892/5  
892/6  
892/7

	■	●	L mm	Ft	5	10
892/0	1/4	1/4	25	2.220	5	008920000
* 892/1	1/4	5,5	50	4.130	5	008920001
* 892/2	3/8	5,5	50	6.280	5	008920002
° 892/3	1/4	1/4	50	4.130	5	008920003
* 892/4	3/8	1/4	50	6.280	5	008920004
892/5	1/4	5/16	75	5.850	5	008920005
892/6	3/8	5/16	75	8.670	5	008920006
892/7	1/2	1/4	75	8.910	5	008920007

\* ISO 1173 A 5,5  
° ISO 1173 C 6,3

## 895

Betéttartók 861 - 862 - 866  
betétekhez 1/4", 3/8" és 1/2"



DIN 7427

	○	□	L mm	Ø mm	Ft	5	10
895/1	1/4	1/4	25,4	12	5.020	5	008950000
895/3	1/4	3/8	29	16,8	6.060	5	008950001
895/4	5/16	3/8	29	16,8	6.060	5	008950002
895/5	1/4	1/2	38	22	6.060	5	008950005
895/6	5/16	1/2	38	22	6.060	5	008950003

## 897

1/4"-os flexibilis betéttartó csavarhúzónyéllel



L mm 280 L1 mm 154 Ft 11.800 2 008970010

## 897L

Flexibilis betéttartó, nyéllel, hosszított kivitel



L mm 500 L1 mm 380 Ft 14.000 2 008970015

# 9XX/55 TÍPUSÚ RACSNIK

Kompakt fej



A 72-fogas gyűrűnek köszönhetően alkalmas szűk helyeken történő munkavégzéshez, legfeljebb 5°-os szögben



Megakadályozza a megcsúszást vagy a feszítettség alatt történő kioldást

- A racsni fej kézzel történő nyomása nem okoz irányváltást, és a kar mindig szabadon visszatérhet
- Egykezes irányváltás
- Kiemelkedő mechanikai tulajdonságok



Csökkentett munkaterhelés esetén 17 fog mindig érintkezik a fogaskoszorúval

## 900

Hatlapú dugókulcs



UNI/ISO 2725 DIN 3124

Ø mm	Ø mm	L mm	Ø1 mm	Ft	🔧	📦
3,2	6,6	25	11,8	1.080	10	009000032
4	6,8	25	11,8	1.080	10	009000040
4,5	7,4	25	11,8	1.080	10	009000045
5	8,0	25	11,8	1.080	10	009000050
5,5	8,7	25	11,8	1.080	10	009000055
6	9,3	25	11,8	1.080	10	009000060
7	10,4	25	11,8	1.080	10	009000070
8	11,8	25	12,7	1.080	10	009000080
9	12,7	25	11,8	1.080	10	009000090
10	14,2	25	12,0	1.080	10	009000100
11	15,8	25	12,5	1.080	10	009000110
12	17,2	25	13,5	1.080	10	009000120
13	18,0	25	13,5	1.090	10	009000130
14	20,0	25	15,0	1.100	10	009000140



**900/SB13** Ft 21.000 1 009000150  
4-4,5-5-5,5-6-7-8-9  
10-11-12-13-14 mm

## 900MC

hatszögű dugókulcs, színezett



Ø mm	L mm	Ø mm	Ø1 mm	Ft	🔧	📦
4	24,8	6,7	11,8	1.160	5	009002040
5	24,8	8,0	11,8	1.160	5	009002050
6	24,8	9,2	11,8	1.160	5	009002060
7	24,8	10,7	11,8	1.160	5	009002070
8	24,8	11,8	11,8	1.160	5	009002080
9	24,8	12,8	12,8	1.160	5	009002090
10	24,8	14,8	14,8	1.160	5	009002100
11	24,8	15,8	15,8	1.160	5	009002110
12	24,8	16,8	16,8	1.160	5	009002120
13	24,8	17,8	17,8	1.200	5	009002130
14	24,8	19,5	19,5	1.290	5	009002140



## 900MB

Tizenkétszögű dugókulcs



UNI/ISO 2725 DIN 3124

Ø mm	Ø mm	L mm	Ø1 mm	Ft	🔧	📦
4	6,7	22	11,2	2.090	5	009000160
5	7,7	25	11,2	2.090	5	009000161
5,5	8,3	25	11,2	2.090	5	009000162
6	9,0	25	11,2	2.090	5	009000163
7	10,2	25	11,2	2.090	5	009000164
8	11,3	25	12,0	2.090	5	009000165
9	13,0	25	12,0	2.090	5	009000166
10	14,3	25	12,9	2.090	5	009000167
11	16,0	25	14,3	2.090	5	009000168
12	17,4	25	16,0	2.090	5	009000169
13	18,0	25	16,4	2.310	5	009000170
14	19,3	25	17,9	2.460	5	009000171



**900MB/SB12** Ft 32.200 1 009000179  
4-5-5,5-6-7-8-9-10  
11-12-13-14 mm

## 900L

Hatlapú hosszú dugókulcs



UNI/ISO 2725 DIN 3124

Ø mm	Ø mm	L mm	Ø1 mm	Ft	🔧	📦
4	6,5	50	12,0	2.500	5	009000181
4,5	7,0	50	12,0	2.500	5	009000182
5	7,5	50	12,0	2.500	5	009000183
5,5	8,5	50	12,0	2.500	5	009000184
6	9,5	50	12,0	2.500	5	009000185
7	10,5	50	12,0	2.500	5	009000186
8	12,0	50	12,0	2.500	5	009000187
9	13,0	50	13,0	2.500	5	009000188
10	14,0	50	14,0	2.650	5	009000189
11	16,0	50	16,0	2.650	5	009000190
12	17,5	50	17,5	2.650	5	009000191
13	17,5	50	17,5	2.650	5	009000192
14	20,0	50	20,0	2.650	5	009000193



**900L/SB13** Ft 40.200 1 009000203  
4-4,5-5-5,5-6-7-8-9-10-11-12-13-14 mm

## 900MB/L

Tizenkétszögű hosszú dugókulcs



UNI/ISO 2725 DIN 3124

Ø mm	Ø mm	L mm	Ø1 mm	Ft	🔧	📄
5	8,0	50	12,0	3.870	3	009000211
6	9,3	50	12,0	3.870	3	009000212
7	10,9	50	12,0	3.870	3	009000213
8	11,6	50	12,0	3.870	3	009000214
9	13,0	50	12,0	3.870	3	009000215
10	14,3	50	12,8	4.110	3	009000216
11	16,0	50	14,2	4.110	3	009000217
12	17,4	50	15,5	4.110	3	009000218
13	18,0	50	16,2	4.150	3	009000219
14	19,0	50	17,1	4.190	3	009000220

## 900AS

Hatlapú dugókulcs



Ø mm	Ø mm	L mm	Ø1 mm	Ft	🔧	📄
5/32	8,8	25	11,9	1.170	5	009000349
3/16	7,7	25	11,9	1.170	5	009000340
7/32	8,8	25	11,9	1.170	5	009000345
1/4	9,6	25	11,9	1.170	5	009000350
9/32	10,2	25	11,9	1.170	5	009000355
5/16	11,3	25	11,9	1.170	5	009000360
11/32	12,7	25	11,6	1.170	5	009000365
3/8	14,0	25	12,9	1.170	5	009000370
7/16	15,3	25	14,5	1.170	5	009000375
1/2	17,5	25	16,4	1.170	5	009000380
9/16	19,0	25	17,9	1.240	5	009000385



900AS/SB11	Ft	🔧	📄
3/16-7/32-5/32-1/4-9/32-5/16 11/32-3/8-7/16-1/2-9/16	19.050	1	009000389

## 900AS/MB

Tizenkétszögű dugókulcs



SAE AS 954E

Ø mm	Ø mm	L mm	Ø1 mm	Ft	🔧	📄
3/16	7,7	22	10,9	2.150	2	009000390
7/32	8,5	22	10,9	2.150	2	009000391
1/4	9,4	22	10,9	2.150	2	009000392
9/32	10,2	22	10,9	2.150	2	009000393
5/16	11,3	22	11,7	2.150	2	009000394
11/32	12,5	22	12,0	2.150	2	009000395
3/8	13,7	22	12,9	2.310	2	009000396

Ø mm	L mm	Ø1 mm	Ft	🔧	📄	
7/16	15,6	22	14,3	2.310	2	009000397
1/2	17,2	22	16,4	2.510	2	009000398
9/16	18,8	24	17,9	2.530	2	009000399

## 900AS/L

Hatlapú hosszú dugókulcs



SAE AS 954E

Ø mm	Ø mm	L mm	Ø1 mm	Ft	🔧	📄
3/16	7,0	50	12,0	2.680	2	009000301
7/32	8,5	50	12,0	2.680	2	009000303
1/4	9,8	50	12,0	2.680	2	009000305
9/32	10,5	50	12,0	2.680	2	009000307
5/16	12,0	50	12,0	2.680	2	009000309
11/32	13,0	50	13,0	2.680	2	009000311
3/8	14,0	50	14,0	2.680	2	009000313
7/16	16,0	50	16,0	2.680	2	009000315
1/2	17,5	50	17,5	2.680	2	009000317
9/16	20,0	50	20,0	2.810	2	009000319

## 900AS/MBL

Tizenkétszögű hosszú dugókulcs



Ø mm	Ø mm	L mm	Ø1 mm	Ft	🔧	📄
5/32	6,8	50	12,0	4.140	2	009000325
3/16	8,0	50	12,0	4.140	2	009000326
7/32	8,5	50	12,0	4.140	2	009000327
1/4	9,8	50	12,0	4.140	2	009000328
9/32	10,9	50	12,0	4.140	2	009000329
5/16	11,6	50	12,0	4.140	2	009000330
11/32	13,0	50	12,0	4.140	2	009000331
3/8	14,3	50	12,8	4.410	2	009000332
7/16	16,0	50	14,2	4.410	2	009000333
1/2	18,0	50	16,2	4.400	2	009000334
9/16	19,0	50	17,1	4.400	2	009000335

## 900U

multifunkciós dugókulcsok

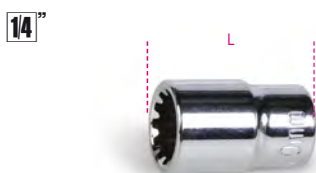

Ø mm	"	Ø	Ø	Ft	🔧	📄
4	5/32	E5	M5	1.090	5	009001702
4,5	3/16	E6		1.090	5	009001703
5	13/64		M6	1.090	5	009001704
5,5	7/32	E7		1.090	5	009001705
6	1/4	E8	M8	1.090	5	009001706
7	9/32			1.090	5	009001707
8	5/16	E10	M10	1.090	5	009001708
9	11/32			1.090	5	009001709
10	3/8	E12	M12	1.090	5	009001710
11	7/16	E14	M14	1.090	5	009001711
12	15/32	E16		1.090	5	009001712
13	1/2		M16	1.140	5	009001713
14	9/16	E18	M18	1.200	5	009001714

14"



900U/SB13	Ft	🔧	📄
4-4,5-5-5,5-6-7-8-9 10-11-12-13-14 mm	21.250	1	009001750

## 900FTX

Dugókulcs Torx®-csavarokhoz

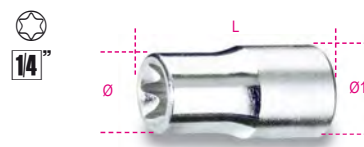

Ø mm	Ø mm	L mm	Ø1 mm	Ft	🔧	📄
E4	5,4	22	11,2	2.030	5	009000404
E5	6,7	22	11,2	2.030	5	009000405
E6	7,7	22	11,2	2.030	5	009000406
E7	8,3	22	11,2	2.030	5	009000407
E8	9,6	22	11,2	2.030	5	009000408
E10	11,3	22	12,0	2.030	5	009000410
E11	12,1	22	12,5	2.720	5	009000411
E12	12,9	23	12,9	2.720	5	009000412
E14	14,0	25	14,0	2.720	5	009000414



900FTX/SB9	Ft	🔧	📄
E4-E5-E6-E7-E8 E10-E11-E12-E14	25.600	1	009000419

## 900LP

Csavarhúzó-dugókulcs hasítottfejú csavarokhoz, krómozott, barnított hegy

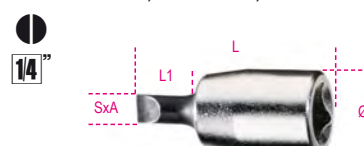

SxA mm	Ø mm	L mm	L1 mm	Ft	🔧	📄
0,8x4	12	28	9	2.440	5	009000605
1x5,5	12	28	9	2.440	5	009000610
1,2x6,5	12	28	9	2.440	5	009000615
1,2x8	13	28	8	2.440	5	009000620
1,6x10	14	28	8	2.440	5	009000625

## 900MG/LP

dugókulcs hasítottfejú csavarokhoz, színezett



SxA mm	Ø mm	L mm	L1 mm	Ft	🔧	📄
0,8x4	12	28	9	5.400	3	009002605
1,2x6,5	12	28	9	5.400	3	009002615
1,2x8	13	28	8	5.400	3	009002620

## 900PH

Csavarhúzó-dugókulcs Phillips(R)-  
csavarokhoz, krómozott, barnított hegy



PH	Ø mm	L mm	L1 mm	Ft	📦	📄
1	12	28	12	2.690	5	009000701
2	12	28	12	2.690	5	009000702
3	12	28	12	2.690	5	009000703
4	13	28	11	2.690	5	009000704



**900PH/SB4** Ft 13.950 1 009000708  
PH1-PH2-PH3-PH4

## 900MC/PH

dugókulcs  
keresztfejű Phillips® csavarokhoz, színezett



PH	Ø mm	L mm	L1 mm	Ft	📦	📄
1	12	28	12	5.620	3	009002701
2	12	28	12	5.620	3	009002702
3	12	28	12	5.620	3	009002703

## 900PZ

dugókulcs keresztfejű Pozidriv®-Supadriv®  
csavarokhoz



PZ	Ø mm	L mm	Ft	📦	📄
1	12	28	3.270	3	009000711
2	12	28	3.270	3	009000712
3	12	28	3.270	3	009000713

## 900ME

1/4"-os imbusz-dugókulcs, krómozott, barnított  
hegy



mm	Ø mm	L mm	L1 mm	Ft	📦	📄
2,5	12	25	4,5	2.310	5	009000502
3	12	25	5,0	2.310	5	009000503
4	12	25	5,6	2.310	5	009000504
5	12	25	6,3	2.310	5	009000505
6	12	25	7,6	2.310	5	009000506
7	13	25	7,2	2.310	5	009000507
8	13	25	8,0	2.310	5	009000508
10	13	25	8,7	2.850	5	009000510



**900ME/SB8** Ft 23.900 1 009000518  
2,5-3-4-5-6-7-8-10 mm

## 900PE/AS

Imbusz dugókulcs készlet  
1/4"-os  
krómozott, barnított betétek



"	Ø mm	L mm	Ft	📦	📄
1/8	11,9	25	6.280	5	009000521
5/32	11,9	25	6.280	5	009000522
3/16	11,9	25	6.280	5	009000523
7/32	11,9	25	6.280	5	009000524
1/4	11,9	25	6.280	5	009000525
9/32	13,1	25	6.280	5	009000526
5/16	13,1	25	6.280	5	009000527

## 900PT

Ötlapú csavarhúzó-dugókulcs



PT	Ø mm	L mm	L1 mm	Ft	📦	📄
PT10	12	28	12	7.430	5	009000750
PT15	12	28	12	7.430	5	009000755
PT20	12	28	12	7.430	5	009000760
PT25	12	28	12	7.430	5	009000765
PT27	12	28	12	7.430	5	009000767
PT30	12	28	12	7.430	5	009000770

## 900TX

1/4"-os Torx(R)-imbusz dugókulcs,  
krómozott, fekete hegyek



T	Ø mm	L mm	L1 mm	Ft	📦	📄
T6	12	28	12	3.580	5	009000717
T7	12	28	12	3.580	5	009000718
T8	12	28	12	3.610	5	009000719
T9	12	28	12	3.610	5	009000720
T10	12	28	12	3.610	5	009000721
T15	12	28	12	3.610	5	009000722
T20	12	28	12	3.610	5	009000723
T25	12	28	12	3.610	5	009000724
T27	12	28	12	3.610	5	009000725
T30	12	28	12	3.610	5	009000726
T40	12	28	12	3.610	5	009000727



**900TX/SB8** Ft 33.750 1 009000730  
T9-T10-T15-T20  
T25-T27-T30-T40

## 900MC/TX

dugókulcs  
Torx® csavarokhoz, színezett



T	Ø mm	L mm	L1 mm	Ft	📦	📄
T10	12	28	12	5.700	3	009002721
T15	12	28	12	5.700	3	009002722
T20	12	28	12	5.700	3	009002723
T25	12	28	12	5.700	3	009002724
T27	12	28	12	5.700	3	009002725
T30	12	28	12	5.700	3	009002726
T40	12	28	12	5.700	3	009002727

## 900/16

Bővítő közbetét 1/4" - 3/8"



UNI/ISO 3316 DIN 3123

L mm	Ø mm	□	■	Ft	📦	📄
28	13,0	1/4	3/8	2.730	5	009000814



## 900/...

Toldók

1/4"

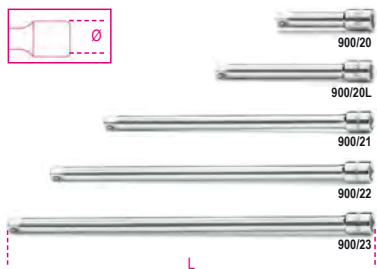

UNI/ISO 3316 DIN 3123

	L mm	Ø mm	Ft		
900/20	50	11,5	3.450	5	009000818
900/20L	100	11,5	3.550	5	009000819
900/21	150	11,5	3.770	5	009000822
900/22	250	11,5	5.570	5	009000823
900/23	350	11,5	6.700	5	009000824

## 900AN

1/4"-os gömbvégű toldó

1/4"

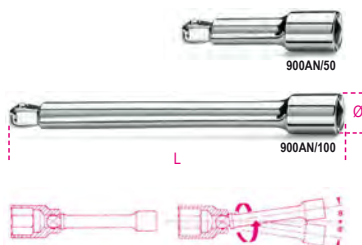

	L mm	Ø mm	Ft		
900AN/50	50	11,5	3.790	3	009000825
900AN/100	100	11,5	4.250	3	009000826

## 900FL

1/4"-os flexibilis toldó, krómozott

1/4"

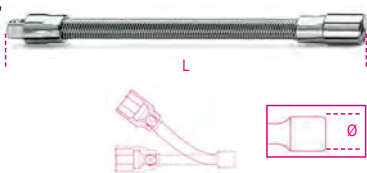

	L mm	Ø mm	Ft		
900FL	150	12	5.340	3	009000828

## 900/25

1/4"-os csukló

1/4"



UNI/ISO 3316 DIN 3123

	L mm	Ø mm	Ft		
900/25	41	12,5	6.980	5	009000830

## 900BG/30C

1/4"-os hajtósár

1/4"



UNI/ISO 3315 DIN 3122

L mm	L1 mm	Ft		
128	20	3.230	5	009000833

## 900BG/30

1/4"-os hajtósár

1/4"



UNI/ISO 3315 DIN 3122

L mm	L1 mm	Ft		
176	68	3.470	5	009000834

## 900/32

1/4"-os flexibilis hajtósár

1/4"



L mm	L1 mm	Ft		
280	154	7.900	2	009000839

## 900/35A

1/4"-os csuklós hajtósár, krómozott

1/4"



L mm	L1 mm	Ft		
280	154	7.900	2	009000839

UNI/ISO 3315 DIN 3122

L mm	L1 mm	Ft		
148	84	11.300	5	009000840

## 900M/35

1/4"-os csuklós fém hajtósár

1/4"



UNI/ISO 3315  
DIN 3122

L mm	Ft		
130	14.850	3	009000845



## 900/40

1/4"-os csuklós T-hajtósár

1/4"



L mm	L1 mm	Ft		
390	145	15.550	3	009000843

## 900/42

1/4"-os csúszkás T-hajtósár

1/4"



UNI/ISO 3315 DIN 3122

L mm	A mm	Ft		
115	22	3.910	5	009000854

## 900T/44

hajlított 1/4" hajtósár  
működtető markolattal

1/4"

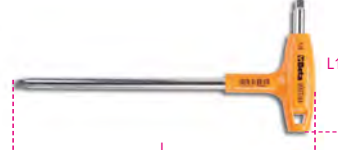

L mm	L1 mm	Ft		
238	105	5.770	2	009000860

## 900/55

1/4"-os irányváltós racsní, krómozott

1/4"



UNI/ISO 3315 DIN 3122

L mm	Ø mm	A mm	Ft		
125	25	29	18.850	5	009000870

## 900/55Z

72



A 900/55Z típusú racsnit a Beta Műszaki osztálya fejlesztette ki; új 72 fogas mechanizmussal rendelkezik, ahol 15 fog folyamatosan érintkezik a fogaskoszorúval. Így a munkaterhelés sok fog között oszlik el, és csökken az egyes részek kopása, ami rendkívül hosszú élettartamot eredményez.



Mindezekon túl a 72 fog 5°-nál nem nagyobb felvételi szöget és rendkívül kompakt fejet biztosít, amivel szűk helyekhez is gyors hozzáférést biztosít.

A Beta ergonomikus kétkomponensű markolata lehetővé teszi a racsnit gyors használatát és ugyanakkor nagyobb erő alkalmazását.

## 900/55Z

1/4" irányváltós racsnit, 72 fogas mechanizmus

72  
1/4"



L	Ø	A	Ft	1	009000882
mm	mm	mm	18.850	3	009000882

## 900M/55

1/4"-os irányváltós fémracsnit



L	Ø	A	Ft	3	009000905
mm	mm	mm	23.950	3	009000905

Nyomatékkulcs csatlakozási méretei, lásd a táblázatot a 929/C8 cikkszám alatt!

## 900/58

Irányváltós racsnit

1/4"

52 fogú

- Hajtószár
- Nyitó és rögzítő gomb
- Irányváltás a fejen lévő műanyag gyűrű jobbra és balra forgatásával
- Bimateriál-nyél



L	Ø	A	Ft	2	009000884
mm	mm	mm	28.700	2	009000884

## 900/C39N

11 hatlapfejű dugókulcs, 21 csavarhúzóbetét és 7 tartozék



900/C39N	Ft	1	009000947
	76.650	1	009000947

861LP	0,6x4,5 - 1,2x6,5 - 1,2x8 mm
861PH	PH1-PH2-PH3
861PZ	PZ1-PZ2-PZ3
861PE	2,5-3-4-5-6 mm
861RTX	T10-T15-T20-T25-T27-T30-T40
900	5-5,5-6-7-8-9-10-11-12-13-14 mm
900/20	50 mm
900/20L	100 mm
900/25	
900BG/30C	128 mm
892/0	
895/1	
900/55Z	126 mm

## 900/C39U

11 multifunkciós dugókulcs, 21 csavarhúzóbetét és 7 tartozék



900/C39U	Ft	1	009001947
	76.900	1	009001947

861LP	0,6x4,5 - 1,2x6,5 - 1,2x8 mm
861PH	PH1-PH2-PH3
861PZ	PZ1-PZ2-PZ3
861PE	2,5-3-4-5-6 mm
861RTX	T10-T15-T20-T25-T27-T30-T40
900U	5-5,5-6-7-8-9-10-11-12-13-14 mm 3/16-13/64-7/32-1/4-9/32-5/16 11/32-3/8-7/16-15/32-1/2-9/16 E6-E7-E8-E10-E12-E14-E16-E18 M6-M8-M10-M12-M14-M16-M18
900/20	50 mm
900/20L	100 mm
900/25	
900BG/30C	128 mm
892/0	
895/1	
900/55Z	126 mm

## 900/C11

11 hatlapú dugókulcs, 20 csavarhúzóbetét és 8 betéttartó



900/C11	Ft	1	009000971
	84.300	1	009000971

861LP	0,5x3 - 0,8x5,5 1x5,5 - 1,2x6,5 mm
861PE	3 - 4 - 5 - 6 - 8 mm
861PH	0 - 1 - 2 - 3
861TX	T8 - T10 - T15 - T20 T25 - T30 - T40
895/1	
900	5 - 5,5 - 6 - 7 - 8 - 9 - 10 11 - 12 - 13 - 14 mm
900/16	□ 1/4 - ■ 3/8
900/20	50 mm
900/21	150 mm
900/25	
900BG/30	176 mm
900/42	
900/55	

270x120x45 mm - 1,2 kg

9899 900C11	Ft	1	098990132
	5.510	1	098990132

Hőformált tálcá, üres

## 900/C11Z

11 hatlapú dugókulcs,  
20 csavarhúzóbetét és 8 tartozék

14"

1/4"



900/C11Z Ft 84.300 1 009000984

	861LP	0,5x3 - 0,8x5,5 - 1x5,5 - 1,2x6,5 mm
	861PE	3 - 4 - 5 - 6 - 8 mm
	861PH	0 - 1 - 2 - 3
	861TX	T8 - T10 - T15 - T20 T25 - T30 - T40
	895/1	
	900	5 - 5,5 - 6 - 7 - 8 - 9 - 10 11 - 12 - 13 - 14 mm
	900/16	□ 1/4 - ■ 3/8
	900/20	50 mm
	900/21	150 mm
	900/25	
	900BG/30	176 mm
	900/42	
	900/55Z	

350x150x50 mm - 1,2 kg

9899 900C11 Ft 5.510 1 098990132

Hőformált tálcá, üres

## 900/C12MR

12 hatlapú dugókulcs,  
20 csavarhúzóbetét és 7 tartozék  
szivacsbetétes fémdobozban

14"

14"



900/C12MR Ft 94.450 1 009000962

	900	4-5-5,5-6-7-8-9-10-11-12-13-14 mm
	900/20	50 mm
	900/21	150 mm
	900/25	
	900/42	115 mm
	900BG/30	128 mm
	900/58	
	895/1	
	861TX	T8-T10-T15-T20-T25-T30-T40
	861PH	PH0-PH1-PH2-PH3
	861LP	0,5-0,8-1-1,2 mm
	861PE	3-4-5-6-8 mm

350x150x50 mm 1,3 kg



## 900/C12MZ

12 darab hatlapú dugókulcs,  
20 darab csavarhúzóbetét és 7 tartozék  
szivacsbetétes fémdobozban

14"

14"



900/C12MZ Ft 84.600 1 009000983

	900	4-5-5,5-6-7-8-9-10-11-12-13-14 mm
	900/20	50 mm
	900/21	150 mm
	900/25	
	900/42	115 mm
	900BG/30	176 mm
	900/55Z	
	895/1	
	861TX	T8-T10-T15-T20-T25-T30-T40
	861PH	PH0-PH1-PH2-PH3
	861LP	0,5x3 - 0,8x5,5 - 1x5,5 - 1,2x6,5 mm
	861PE	3-4-5-6-8 mm

350x150x50 mm - 1,2 kg

## 900/C13-5

13 hatlapú dugókulcs és 5 tartozék,  
fémdobozban

14"



900/C13-5 Ft 64.050 1 009000953

	900	4 - 4,5 - 5 - 5,5 - 6 - 7 - 8 - 9 10 - 11 - 12 - 13 - 14 mm
	900/21	150 mm
	900/25	
	900BG/30	
	900/42	
	900/55	

270x120x45 mm - 1,1 kg

9899 900/C13-5 Ft 5.510 1 098990131

Hőformált tálcá, üres

## 900/C13-8

13 hatlapú dugókulcs és 8 tartozék,  
fémdobozban

14"



900/C13-8 Ft 81.550 1 009000954

	900	4 - 4,5 - 5 - 5,5 - 6 - 7 - 8 - 9 10 - 11 - 12 - 13 - 14 mm
	900/16	□ 1/4 - ■ 3/8
	900/20	50 mm
	900/21	150 mm
	900/25	
	900BG/30	
	900/35A	
	900/42	
	900/55	

270x120x45 mm - 1,1 kg

## 900MB/C19

11 tizenkétszögű dugókulcs  
és 8 tartozék, fémdobozban

14"



900MB/C19 Ft 91.050 1 009000977

	900MB	5 - 5,5 - 6 - 7 - 8 - 9 - 10 - 11 12 - 13 - 14 mm
	900/16	□ 1/4 - ■ 3/8
	900/20	50 mm
	900/21	150 mm
	900/25	
	900BG/30	
	900/35A	
	900/42	
	900/55	

270x120x45 mm - 1,1 kg



## 900/C24

13 hatlapú dugókulcs,  
11 csavarhúzó-dugókulcs  
és 6 tartozék, fémdobozban

1/4"



900/C24 Ft 94.450 1 009000956

- 900 4 - 4,5 - 5 - 5,5 - 6 - 7 - 8 - 9  
10 - 11 - 12 - 13 - 14 mm
- 900LP 0,8x4 - 1,2x6,5 - 1,2x8 mm
- ⊕ 900PH PH1 - PH2 - PH3
- 900ME 3 - 4 - 5 - 6 - 8 mm
- 900/20 50 mm
- 900/21 150 mm
- 900/25
- 900BG/30
- 900/42
- 900/55

270x120x45 mm - 1,1 kg

## 900MB/C28

11 tizenkétszögű dugókulcs, 11 csavarhúzó-  
dugókulcs és 6 tartozék fémdobozban

1/4"



900MB/C28 Ft 104.000 1 009000979

- 900MB 5 - 5,5 - 6 - 7 - 8 - 9 - 10 - 11  
12 - 13 - 14 mm
- 900LP 0,8x4 - 1,2x6,5 - 1,2x8 mm
- ⊕ 900PH PH1 - PH2 - PH3
- 900ME 3 - 4 - 5 - 6 - 8 mm
- 900/20 50 mm
- 900/21 150 mm
- 900/25
- 900BG/30
- 900/42
- 900/55

270x120x45 mm - 1,1 kg

## 900MC/C24

11 hatlapú dugókulcs,  
13 színezett dugókulcs és 6 tartozék

1/4"



900MC/C24 Ft 139.300 1 009002960

- 900MC 4 - 5 - 6 - 7 - 8 - 9  
10 - 11 - 12 - 13 - 14 mm
- ⊕ 900MC/PH PH1 - PH2 - PH3
- ⊖ 900MC/TX T10 - T15 - T20 - T25 - T27 - T30  
- T40
- 900MC/LP 0,8x4 - 1,2x6,5 - 1,2x8 mm
- 900/20 50 mm
- 900/21 150 mm
- 900/25
- 900BG/30
- 900/42
- 900/55

270x120x45 mm - 1 kg

## 900MC/C32

11 színezett dugókulcs, 20 színezett bit és 7  
tartozék

1/4"



900MC/C32 Ft 88.450 1 009002963

- 900MC 4 - 5 - 6 - 7 - 8 - 9 - 10 - 11 - 12 - 13  
- 14 mm
- 860LP 0,5x3 - 0,8x5,5 -  
1,0x5,5 - 1,2x6,5 mm
- ⊕ 860PH 0 - 1 - 2 - 3
- 860PE 3 - 4 - 5 - 6 - 8 mm
- ⊖ 860TX T8 - T10 - T15 - T20 - T25 - T30 - T40
- 895/1
- 900/20
- 900/21
- 900/25
- 900BG/30
- 900/42
- 900/55

270x120x45 mm - 1,2 kg

## 900U/C12M

12 multifunkciós dugókulcs,  
20 csavarhúzóbetét és 7 tartozék,  
puha habszivacs tálcában

1/4"

1/4"



900U/C12M Ft 84.850 1 009001792

- 900U ○ 4-5-5,5-6-7-8-9-10-11-12-13-14 mm  
"5/32-3/16-13/64-7/32-1/4-9/32-5/16  
11/32-3/8-7/16-15/32-1/2-9/16  
⊕ E5-E6-E7-E8-E10-E12-E14-E16-E18  
○ M5-M6-M8-M10-M12-M14-M16-M18
- 900/20 50 mm
- 900/21 150 mm
- 900/25
- 900/42 115 mm
- 900BG/30 176 mm
- 900/55 125 mm
- 895/1 ○ 1/4 - □ 1/4
- 861LP 0,5x3 - 0,8x5,5 - 1,0x5,5 - 1,2x6,5 mm
- 861PE 3-4-5-6-8 mm
- ⊕ 861PH PH0-PH1-PH2-PH3
- ⊖ 861TX T8-T10-T15-T20-T25-T30-T40

350x150x50 mm - 1,2 kg



## 900AS/C10 - /MB-C17

10 hatlapú dugókulcs  
és 7 tartozék fémdobozban

14"



900AS/C10 Ft 76.500 1 009000961

900AS	3/16 - 7/32 - 1/4 - 9/32 - 5/16 11/32 - 3/8 - 7/16 - 1/2 - 9/16
900/20	50 mm
900/21	150 mm
900/25	
900BG/30	
900/35A	
900/42	
900/55	

270x120x45 mm - 1,1 kg

900AS/MB-C17 Ft 87.300 1 009000981

900AS/MB	3/16 - 7/32 - 1/4 - 9/32 - 5/16 11/32 - 3/8 - 7/16 - 1/2 - 9/16
900/20	50 mm
900/21	150 mm
900/25	
900BG/30	
900/35A	
900/42	
900/55	

270x120x45 mm - 1,1 kg

## 900AS/C17-MBM

10 tizenkétszögű dugókulcs  
és 7 tartozék repülőgép karbantartásához

14"



900AS/C17-MBM Ft 95.950 1 009000982

900AS/MB	3/16 - 7/32 - 1/4 - 9/32 - 5/16 11/32 - 3/8 - 7/16 - 1/2 - 9/16
900/20	50 mm
900/21	150 mm
900/25	
900BG/30	
900M/35	
900/42	
900M/55	

270x120x45 mm - 1,2 kg

## 900/C11HR

11 hatlapfejű dugókulcs,  
20 csavarbehajtó betét és 7 tartozék  
kemény hőformázott tálcában,  
lemezdobozban

• forgó markolatos racsni

14"

14"



900/C11HR Ft 94.150 1 009000980

861LP	0,5x3-0,8x5,5-1x5,5-1,2x6,5 mm
861PH	PH0-PH1-PH2-PH3
861PE	3-4-5-6-8 mm
861TX	T8-T10-T15-T20-T25-T30-T40
895/1	
900	5-5,5-6-7-8-9-10-11-12-13-14 mm
900/16	□ 1/4 - ■ 3/8
900/20	50 mm
900/21	150 mm
900/25	
900/42	
900BG/30	
900/58	

350x150x50 mm - 1,3 kg

## 902R/C6

6 adapter a dugókulcsához



902R/C6 Ft 35.150 1 009020814

900/16	□ 1/4 - ■ 3/8
910/15	□ 3/8 - ■ 1/4
910/16	□ 3/8 - ■ 1/2
920/15	□ 1/2 - ■ 3/8
920/16	□ 1/2 - ■ 3/4
928/15	□ 3/4 - ■ 1/2

170x100x35 mm - 600 g

## 902A/C22

22 hatlapú dugókulcs és 6 tartozék  
fémdobozban

14"

12"



902A/C22 Ft 126.800 1 009020807

900	5-5,5-6-7-8-9-10-11-12-13 mm
900/20	50 mm
900/25	
900/55	
920A	10-13-14-15-17-18-19 22-24-27-30-32 mm
920/21	125 mm
920/25	
920/55	

420x185x60 mm - 3,5 kg

9899 902A/C22 Ft 5.510 1 098990133

Hőformált tálcá, üres

## 910A

Hatlapú dugókulcs



UNI/ISO 2725 DIN 3124

Ø mm	Ø mm	L mm	Ø1 mm	Ft	1	009100006
6	9,5	28	16,7	2.170	5	009100006
7	10,7	28	16,7	2.170	5	009100007
8	12,1	28	16,7	2.170	5	009100008
9	13,2	28	16,7	2.170	5	009100009
10	14,6	29	16,7	2.170	5	009100010
11	15,8	29	16,7	2.170	5	009100011
12	17,2	30	17,7	2.290	5	009100012
13	18,4	31	17,0	2.290	5	009100013
14	19,7	32	17,5	2.290	5	009100014
15	20,9	32	18,0	2.290	5	009100015
16	22,2	33	18,5	2.480	5	009100016
17	23,2	33	19,0	2.480	5	009100017
18	24,7	34	20,0	2.480	5	009100018
19	25,8	35	21,0	2.480	5	009100019
20	27,2	35	22,0	2.630	5	009100020
21	28,2	36	23,0	2.630	5	009100021
22	29,7	37	24,0	2.690	5	009100022



910A/SB17 Ft 48.900 1 009100030

6-7-8-9-10-11-12  
13-14-15-16-17  
18-19-20-21-22 mm





## 910PE

3/8"-os imbusz-dugókulcs, kromozott, fekete hegygel



DIN 7422

mm	Ø mm	L mm	L1 mm	Ft	🔧	📄
3	18,5	50	20	4.490	5	009100490
4	18,5	50	20	4.490	5	009100492
5	18,5	50	20	4.490	5	009100494
6	18,5	50	20	4.490	5	009100496
7	18,5	50	20	4.490	5	009100497
8	18,5	50	20	4.490	5	009100498
9	18,5	50	20	4.490	5	009100499
10	18,5	50	20	4.490	5	009100500



**910PE/SB7** Ft 35.850 1 009100503  
3-4-5-6-7-8-10 mm

## 910BP

hatlapfejű külső dugókulcs gömbölyű véggel



mm	L mm	L1 mm	Ft	🔧	📄
4L	92	62	6.180	3	009100584
5L	92	62	6.180	3	009100585
6L	92	62	6.180	3	009100586
7L	92	62	6.180	3	009100587
8L	92	62	6.180	3	009100588
10L	132	102	6.710	3	009100590



**910BP/SB6L** Ft 41.650 1 009100596  
4L-5L-6L-7L-8L-10L mm

## 910ME

3/8"-os imbusz-dugókulcs, kromozott



mm	Ø mm	L mm	L1 mm	Ft	🔧	📄
4	18	62	15	5.420	5	009100504
5	18	62	15	5.420	5	009100505
6	18	62	15	5.420	5	009100506
7	18	62	15	5.470	5	009100507
8	19	62	15	5.470	5	009100508
10	20	62	15	5.470	5	009100510
12	20	62	15	5.470	5	009100512



**910ME/SB5** Ft 30.800 1 009100515  
4-5-6-8-10 mm

## 910PE/AS

imbusz dugókulcs



"	Ø mm	L mm	L1 mm	Ft	🔧	📄
1/8	18,5	50	20	10.850	2	009100531
5/32	18,5	50	20	10.850	2	009100532
3/16	18,5	50	20	10.850	2	009100533
7/32	18,5	50	20	10.850	2	009100534
1/4	18,5	50	20	10.850	2	009100535
5/16	18,5	50	20	10.850	2	009100536
3/8	18,5	50	20	12.050	2	009100537

## 910PT

Ótlapú imbusz dugókulcs



	Ø mm	L mm	L1 mm	Ft	🔧	📄
PT40	20	50	20	8.320	3	009100540
PT45	20	50	20	8.530	3	009100545
PT50	20	50	20	10.150	3	009100550



**910PT/SB8** Ft 69.000 1 009100558  
PT10-PT15-PT20-PT25  
PT30-PT40-PT45-PT50

## 910TX

3/8"-os Torx® imbusz-dugókulcs, kromozott, fekete hegy



	Ø mm	L mm	L1 mm	Ft	🔧	📄
T15	18,5	50	20	5.990	5	009100519
T20	18,5	50	20	5.990	5	009100520
T25	18,5	50	20	5.990	5	009100521
T27	18,5	50	20	5.990	5	009100522
T30	18,5	50	20	5.990	5	009100523
T40	18,5	50	20	5.990	5	009100524
T45	18,5	50	20	5.990	3	009100525
T50	18,5	50	20	5.990	3	009100526



**910TX/SB6** Ft 39.950 1 009100530  
T15-T20-T25  
T27-T30-T40

## 910XZN

dugókulcs XZN® profilú



	L mm	Ft	🔧	📄
M4	50	4.020	3	009100559
M5	50	4.020	3	009100560
M6	50	4.020	3	009100561
M8	50	4.020	3	009100563
M10	50	4.420	3	009100565

## 910CF

3/8"-os villás dugókulcs



mm	A mm	L mm	Ft	🔧	📄
10	21,3	32,3	3.840	2	009100135
11	23,1	34,3	3.840	2	009100136
12	25,5	36,2	4.280	2	009100137
13	26,9	37,4	4.280	2	009100138
14	30,2	40,0	4.500	2	009100139
15	33,3	41,3	4.710	2	009100140
16	33,3	41,3	5.010	2	009100141
17	38,1	46,5	5.990	2	009100142
18	38,1	46,5	5.990	2	009100143
19	39,6	48,0	6.210	2	009100144



**910CF/SB10** Ft 54.600 1 009100147  
10-11-12-13-14-15  
16-17-18-19 mm

## 910/15

Szűkítő közbetét 3/8" és 1/4"



UNI/ISO 3316 DIN 3123

L mm	Ø mm	Ft	🔧	📄
30	17,0	3.660	5	009100810



Ügyeljünk a forgató nyomatékra, fokozatosan növeljük, hogy a törést, illetve az esetleges sérülést elkerüljük.



## 910/16

Bővítő közbetét 3/8" és 1/2"



UNI/ISO 3316 DIN 3123

L	Ø			Ft		
mm	mm	3/8"	1/2"			
32	18,0			4.020	5	009100814

## 910/20 - 910/21 - 910/22

3/8"-os toldó

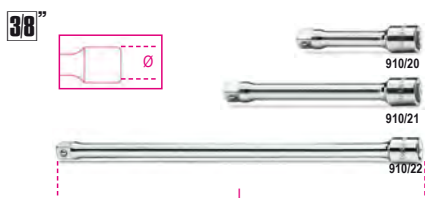

UNI/ISO 3316 DIN 3123

	L	Ø	Ft		
	mm	mm			
910/20	75	17	3.260	5	009100820
910/21	125	17	4.840	5	009100822
910/22	250	17	6.230	5	009100826

## 910AN

3/8"-os gömbvégű toldó

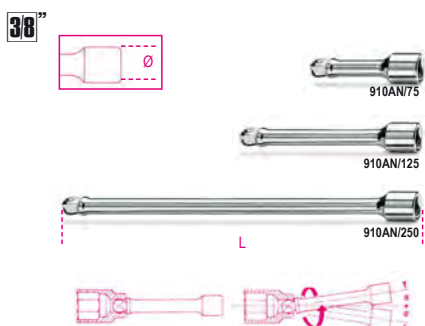

	L	Ø	Ft		
	mm	mm			
910AN/75	75	17	4.560	3	009100827
910AN/125	125	17	5.770	3	009100828
910AN/250	250	17	8.440	3	009100829

## 910/25

3/8"-os csukló



UNI/ISO 3316 DIN 3123

L	Ø	Ft		
mm	mm			
54,6	19	8.370	5	009100830

## 910M/35

3/8"-os csuklós fém hajtószár



UNI/ISO 3315 DIN 3122

L	Ft		
mm			
250	23.950	3	009100839

## 910/36A

3/8"-os csuklós hajtószár, krómozott



UNI/ISO 3315 DIN 3122

L	L1	Ft		
mm	mm			
255	154	16.400	3	009100845

## 910/40

3/8"-os csuklós T-hajtószár, krómozott



L	L1	Ft		
mm	mm			
420	175	17.800	3	009100850

## 910/42

3/8"-os csúszkás T-hajtószár

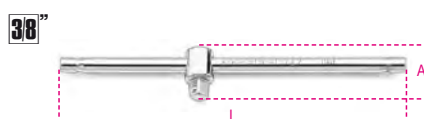

UNI/ISO 3315 DIN 3122

L	A	Ft		
mm	mm			
210	30,5	5.490	5	009100854

## 910/46

3/8"-os forgattyús hajtószár, krómozott

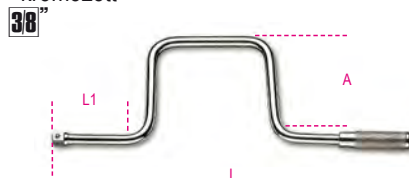

UNI/ISO 3315 DIN 3122

L	L1	A	Ft		
mm	mm	mm			
315	80	115	10.850	1	009100862

## 910/55

3/8"-os irányváltós racsní, 72 fogú, krómozott



UNI/ISO 3315 DIN 3122

L	Ø	A	Ft		
mm	mm	mm			
200	30	33	20.650	3	009100882

## 910/55Q

3/8"-os irányváltós racsní, 48 fogú, krómozott



UNI/ISO 3315 DIN 3122

L	Ø	A	Ft		
mm	mm	mm			
200	30	33	20.650	3	009100885

Nyomatékkulcs csatlakozási méretei, lásd a táblázatot a 929/C8 cikkszám alatt!

## 910M/55

3/8"-os irányváltós fémracsní



DIN 3122 - UNI ISO 3315

L	Ø	A	Ft		
mm	mm	mm			
178	30	26	28.200	2	009100875



## 910M/56

3/8"-os irányváltós csuklós fémracsni



L mm	Ø mm	A mm	Ft	📦	🏠
265	31	29	38.000	2	009100887

## 910/58

Írányváltós racsni  
3/8"  
52 fogú

- Hajtószár
- Nyitó és rögzítő gomb
- Irányváltás a fejen lévő műanyag gyűrű jobbra és balra forgatásával
- Bimateriál-nyél



L mm	Ø mm	A mm	Ft	📦	🏠
222	37	38,5	31.300	1	009100884

## 910.../C10

10 dugókulcs és 2 tartozék fémdobozban



910A/C10	Ft	📦	🏠
	61.150	1	009100909

○ 910A	6 - 7 - 8 - 10 - 11 - 12 13 - 14 - 17 - 19 mm
910/21	125 mm
910/55	

≡ 270x120x45 mm - 📦 1,3 kg

910B/C10	Ft	📦	🏠
	61.150	1	009100910

○ 910B	6 - 7 - 8 - 10 - 11 - 12 13 - 14 - 17 - 19 mm
910/21	125 mm
910/55	

≡ 270x120x45 mm - 📦 1,3 kg

## 910A/C16...

16 dugókulcs és 5 tartozék fémdobozban



910A/C16	Ft	📦	🏠
	97.950	1	009100936

○ 910A	6 - 7 - 8 - 9 - 10 - 11 - 12 - 13 14 - 15 - 16 - 17 - 18 - 19 21 - 22 mm
910/21	125 mm
910/22	250 mm
910/25	
910/42	
910/55	

≡ 335x145x60 mm - 📦 2,3 kg

9899 910C16	Ft	📦	🏠
	5.510	1	098990134

Hőformált tálcá, üres

910A/C16Q	Ft	📦	🏠
	97.950	1	009100932

○ 910A	6 - 7 - 8 - 9 - 10 - 11 - 12 - 13 14 - 15 - 16 - 17 - 18 - 19 21 - 22 mm
910/21	125 mm
910/22	250 mm
910/25	
910/42	
910/55Q	

≡ 335x145x60 mm - 📦 2,3 kg

9899 910C16	Ft	📦	🏠
	5.510	1	098990134

Hőformált tálcá, üres

## 910B/C16...

16 dugókulcs és 5 tartozék fémdobozban



910B/C16	Ft	📦	🏠
	97.950	1	009100937

○ 910B	6 - 7 - 8 - 9 - 10 - 11 - 12 - 13 14 - 15 - 16 - 17 - 18 - 19 21 - 22 mm
910/21	125 mm
910/22	250 mm
910/25	
910/42	
910/55	

≡ 335x145x60 mm - 📦 2,3 kg

9899 910C16	Ft	📦	🏠
	5.510	1	098990134

Hőformált tálcá, üres

910B/C16Q	Ft	📦	🏠
	97.950	1	009100933
○ 910B	6 - 7 - 8 - 9 - 10 - 11 - 12 - 13 14 - 15 - 16 - 17 - 18 - 19 21 - 22 mm		
910/21	125 mm		
910/22	250 mm		
910/25			
910/42			
910/55Q			

≡ 335x145x60 mm - 📦 2,3 kg

9899 910C16	Ft	📦	🏠
	5.510	1	098990134

Hőformált tálcá, üres

## 910A/C17

17 hatlapú dugókulcs és 9 tartozék fémdobozban



910A/C17	Ft	📦	🏠
	146.400	1	009100938

○ 910A	6 - 7 - 8 - 9 - 10 - 11 - 12 - 13 14 - 15 - 16 - 17 - 18 - 19 - 20 21 - 22 mm
910/15	□ 3/8 - ■ 1/4
910/16	□ 3/8 - ■ 1/2
910/21	125 mm
910/22	250 mm
910/25	
910/36A	
910/42	
910/46	
910/55	

≡ 420x280x60 mm - 📦 4,0 kg



## 910.../C29

17 dugókulcs 12 csavarhúzó-dugókulcs és 5 tartozék fémdobozban

38"



910A/C29 Ft 163.600 1 009100944

	910A	6 - 7 - 8 - 9 - 10 - 11 - 12 - 13 14 - 15 - 16 - 17 - 18 - 19 - 20 21 - 22 mm
	910LP	1x5,5 - 1,2x6,5 - 1,2x8 mm
	910PH	PH1 - PH2 - PH3
	910PE	3 - 4 - 5 - 6 - 8 - 10 mm
	910/21	125 mm
	910/22	250 mm
	910/25	
	910/42	
	910/55	

420x185x60 mm - 3,5 kg

910B/C29 Ft 163.600 1 009100945

	910B	6 - 7 - 8 - 9 - 10 - 11 - 12 - 13 14 - 15 - 16 - 17 - 18 - 19 - 20 21 - 22 mm
	910LP	1x5,5 - 1,2x6,5 - 1,2x8 mm
	910PH	PH1 - PH2 - PH3
	910PE	3 - 4 - 5 - 6 - 8 - 10 mm
	910/21	125 mm
	910/22	250 mm
	910/25	
	910/42	
	910/55	

420x185x60 mm - 3,5 kg

## 910AS/C13...

13 dugókulcs és 5 tartozék fémdobozban

38"



910AS/C13 Ft 97.400 1 009100925

	910AS	1/4 - 5/16 - 11/32 - 3/8 - 7/16 1/2 - 9/16 - 19/32 - 5/8 - 11/16 3/4 - 13/16 - 7/8
	910/21	125 mm
	910/22	250 mm
	910/42	
	910/25	
	910/55	

335x145x60 mm - 2,3 kg

## 910AS/MBM-C18

13 db-os inch-es dugókulcs készlet 5 tartozékkal, fémdobozban

38"



910AS/MBM-C18 Ft 104.900 1 009100926

	910AS	1/4 - 5/16 - 11/32 - 3/8 - 7/16 1/2 - 9/16 - 19/32 - 5/8 - 11/16 3/4 - 13/16 - 7/8
	910/21	125 mm
	910/22	250 mm
	910/25	
	910/42	
	910M/55	

335x145x60 mm - 2,5 kg

## 910A/C16HR

16 hatlapú dugókulcs és 5 tartozék szivacsbetétes fémdobozban

• forgó markolatos racsni

38"



910A/C16HR Ft 108.600 1 009100935

	910A	6 - 7 - 8 - 9 - 10 - 11 - 12 - 13 14 - 15 - 16 - 17 - 18 - 19 21 - 22 mm
	910/21	125 mm
	910/22	250 mm
	910/25	
	910/42	210 mm
	910/58	

335x145x60 mm - 2,4 kg

# Beta

## 920A

Hatlapú dugókulcs

12"



UNI/ISO 2725 DIN 3124

mm	Ø mm	L mm	Ø1 mm	Ft		
8	12,4	38	21,7	1.680	10	009200008
9	13,5	38	21,7	1.680	10	009200009
10	14,9	38	21,7	1.680	10	009200010
11	16,1	38	21,7	1.680	10	009200011
12	17,5	38	21,7	1.680	10	009200012
13	18,7	38	21,7	1.870	10	009200013
14	20,1	38	21,7	1.870	10	009200014
15	21,5	38	22,5	1.870	10	009200015
16	22,7	38	23,7	2.010	10	009200016
17	24,1	38	23,1	2.010	10	009200017
18	25,3	39	24,0	2.010	10	009200018
19	26,6	39	24,0	2.010	10	009200019
20	27,8	40	25,0	2.300	5	009200020
21	28,8	40	25,0	2.300	5	009200021
22	29,9	41	26,0	2.300	5	009200022
23	30,8	42	26,0	2.510	5	009200023
24	32,2	43	27,0	2.510	5	009200024
25	33,2	44	27,0	2.510	5	009200025
26	34,7	45	28,0	2.540	5	009200026
27	36,2	46	29,0	2.540	5	009200027
28	37,2	47	30,0	2.540	5	009200028
29	38,6	48	31,0	2.740	5	009200029
30	40,2	48	32,0	2.740	5	009200030
32	42,3	49	34,0	2.860	5	009200032

12"



920A/SB13 Ft 32.800 1 009200040

10-11-12-13-14-15-16  
17-18-19-20-21-22 mm

12"



920A/SB8 Ft 25.750 1 009200042

23-24-25-26-27-28-30-32 mm





## 920AS/L

Tizenkétsgöngy hosszú dugókulcs



Ft	Ø mm	L mm	Ø1 mm	Ft	csomag
1/2	19,0	77	22	6.570	2 009200352
9/16	20,3	77	22	6.570	2 009200353
5/8	22,8	77	22	6.570	2 009200355
11/16	25,0	77	24	6.550	2 009200357
3/4	26,5	77	25	7.220	2 009200358
13/16	29,0	77	27	8.260	2 009200360
7/8	30,0	77	28	8.260	2 009200361
15/16	32,8	77	30	8.300	2 009200362
1	35,0	77	32	9.160	2 009200363
1.1/16	36,5	77	33,0	9.720	2 009200364
1.1/8	37,8	77	34	10.100	2 009200365



Ft	csomag
93.650	1 009200369

920ASL/SB11  
1/2-9/16-5/8-11/16  
3/4-13/16-7/8-15/16  
1-1.1/8-1.1/16

## 920U

multifunkciós dugókulcsok



Ft	Ø mm	L mm	Ft	csomag
10	3/8 E12 M12	38	2.230	5 009201710
11	7/16 E14 M14	38	2.230	5 009201711
12	15/32 E16	38	2.230	5 009201712
13	1/2 M16	38	2.250	5 009201713
14	9/16 E18 M18	38	2.250	5 009201714
15	19/32	38	2.250	5 009201715
16	5/8 E20	38	2.280	5 009201716
17		38	2.280	5 009201717
18	E22	38	2.280	5 009201718
19	3/4 E24	38	2.280	5 009201719
20	25/32	38	2.350	3 009201720
21		38	2.350	3 009201721
22	7/8	38	2.350	3 009201722
24	15/16	38	2.400	3 009201724
27	1.1/16	42	2.430	3 009201727
30	1.1/8	44	2.520	3 009201730
32	1.1/4	44	2.720	3 009201732



Ft	csomag
36.800	1 009201740

920U/SB13  
10-11-12-13-14-15-16  
17-18-19-20-21-22 mm



Ft	csomag
13.250	1 009201744

920U/SB4  
24-27-30-32 mm

## 920FTX

Dugókulcs Torx®-csavarokhoz

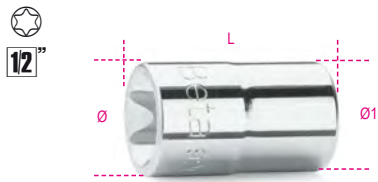

Ft	Ø mm	L mm	Ø1 mm	Ft	csomag
E10	13,2	36	21	2.850	5 009200380
E12	15,0	37	21	2.850	5 009200381
E14	16,3	37	21	2.850	5 009200382
E16	18,8	37	22	2.850	5 009200383
E18	20,4	37	22	2.850	5 009200384
E20	22,9	37	22	3.040	5 009200385
E22	25,0	37	24	3.580	3 009200387
E24	26,5	40	25	4.010	3 009200388



Ft	csomag
21.300	1 009200390

920FTX/SB6  
E10-E12-E14  
E16-E18-E20



Ft	csomag
37.900	1 009200391

920FTX/C8  
E10-E12-E14-E16  
E18-E20-E22-E24  
270X120X45 mm - 1 kg

## 920FTX/L

Hosszú dugókulcs Torx®-csavarokhoz



Ft	Ø mm	L mm	Ø1 mm	Ft	csomag
E10	13,2	77	21,0	6.010	5 009200400
E12	15,0	77	21,0	6.010	5 009200401
E14	16,3	77	21,0	6.010	5 009200402
E16	18,8	77	21,8	6.010	3 009200403
E18	20,4	77	21,8	6.010	3 009200404
E20	22,9	77	22,0	6.010	3 009200405



Ft	csomag
40.100	1 009200409

920FTX-LSB6  
E10-E12-E14  
E16-E18-E20

## 920LP

Csavarhúzó-dugókulcs hasítottfejú csavarokhoz, krómoxidált, barnított fej

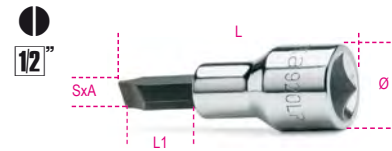

Ft	SxA mm	Ø mm	L mm	L1 mm	Ft	csomag
1x5,5	5,5	22,5	62	24	4.660	3 009200452
1,2x6,5	6,5	22,5	62	24	4.660	3 009200453
1,2x8	8	22,5	62	24	4.660	3 009200454
1,6x9	9	22,5	62	24	4.660	3 009200456
2x12	12	22,5	62	24	4.660	3 009200458

## 920PH

Csavarhúzó-dugókulcs Phillips®-csavarokhoz, krómoxidált, barnított fej



Ft	PH	Ø mm	L mm	L1 mm	Ft	csomag
1	1	22,5	56	18	4.080	3 009200471
2	2	22,5	56	18	4.080	3 009200472
3	3	22,5	56	18	4.080	3 009200473
4	4	22,5	56	18	4.080	3 009200474



Ft	csomag
19.500	1 009200479

920PH/SB4  
PH1-PH2-PH3-PH4

## 920LH/SB7

Csavarhúzó-dugókulcs készlet Phillips(R)-csavarokhoz krómoxidált, barnított fej



Ft	csomag
35.300	1 009200478

920LH/SB7  
920LP 1,2x6,5 - 1,2x8  
1,6x9 - 2x12 mm  
920PH PH2 - PH3 - PH4





## 920/25

1/2"-os csukló



UNI/ISO 3316 DIN 3123

L	Ø	Ft	5	009200830
mm	mm			
75	27	10.350		

## 920/35A

1/2"-os csuklós hajtószer



UNI/ISO 3315 DIN 3122

L	L1	Ft	3	009200846
mm	mm			
285	160	20.300		

## 920M/35

1/2"-os csuklós fémhajtószer



UNI/ISO 3315 DIN 3122

L	Ft	2	009200845
mm			
380	29.600		

## 920M/35L

1/2"-os csuklós fém hajtószer, hosszított kivitel



L	Ft	1	009200843
mm			
600	44.750		



Ügyeljünk a forgató nyomatékra, fokozatosan növeljük, hogy a törést, illetve az esetleges sérülést elkerüljük.

## 920/36A

1/2"-os csuklós hajtószer, krómozott



UNI/ISO 3315 DIN 3122

L	L1	Ft	2	009200847
mm	mm			
408	283	22.950		

## 920/38

1/2" csuklós kihúzható külső négyszögű hajtószer markolattal



L	L max	Ft	1	009200839
mm	mm			
262	402	34.350		

## 920/40

1/2"-os csuklós T-hajtószer, krómozott



L	L1	Ft	2	009200850
mm	mm			
490	230	23.350		

## 920/42

1/2"-os csúszkás T-hajtószer

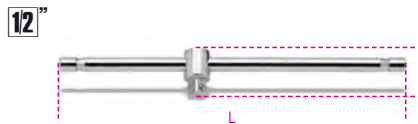

UNI/ISO 3315 DIN 3122

L	A	Ft	5	009200854
mm	mm			
305	42	7.340		

## 920/44

1/2"-os hajlított hajtószer, krómozott



UNI/ISO 3315 DIN 3122

L	L1	Ft	3	009200858
mm	mm			
230	60	10.400		

## 920/46

1/2"-os forgattyús hajtószer, krómozott

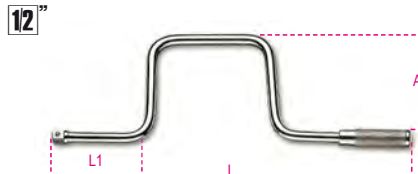

UNI/ISO 3315 DIN 3122

L	L1	A	Ft	1	009200862
mm	mm	mm			
385	110	160	13.200		

## 920/50

1/2"-os átnyomós irányváltós racsni



UNI/ISO 3315 DIN 3122

L	Ø	A	Ft	3	009200871
mm	mm	mm			
275	40	42	23.050		

## 920/50F

1/2"-os belső négyszögű racsni krómozott



UNI/ISO 3315 DIN 3122

L	Ø	A	Ft	2	009200889
mm	mm	mm			
275	40	27	20.950		

## 920/55

1/2"-os irányváltós racsni, 72 fogú, krómozott



UNI/ISO 3315 DIN 3122

L	Ø	A	Ft	3	009200882
mm	mm	mm			
275	40	43	24.600		

## 920/55Q

1/2"-os irányváltós racsni, 48 fogú, krómozott



UNI/ISO 3315 DIN 3122

L	Ø	A	Ft	3	009200885
mm	mm	mm			
275	40	43	24.600		



## 920/55X

1/2"-os irányváltós racsní,  
72 fogú, krómozott

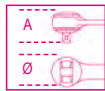

UNI/ISO 3315 DIN 3122

L	Ø	A	Ft		
mm	mm	mm			
200	30	33	21.100	3	009200895

## 920/55LC

1/2"-os irányváltós racsní  
"záró rendszerrel", 72 fogú,  
krómozott

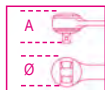

UNI/ISO 3315 DIN 3122

L	Ø	A	Ft		
mm	mm	mm			
275	40	43	28.300	2	009200896

## 920M/55

1/2"-os irányváltós fémracsní



L	Ø	A	Ft		
mm	mm	mm			
253	38	35	31.900	1	009200893

## 920/56A

1/2"-os csuklós irányváltós racsní,  
72 fogú, krómozott

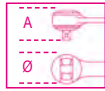

L	Ø	A	Ft		
mm	mm	mm			
315	40	43	39.850	1	009200911

## 920M/56

1/2"-os irányváltós csuklós  
fémracsní



L	Ø	A	Ft		
mm	mm	mm			
330	38	35,7	42.400	2	009200894

## 920/58

Irányváltós racsní  
1/2",  
52-fogú

- Hajtószár
- Nyitó és rögzítő gomb
- Irányváltás a fejen lévő műanyag gyűrű jobbra és balra forgatásával
- Bimateriál-nyél

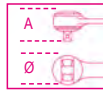

L	Ø	A	Ft		
mm	mm	mm			
281	42,5	45	36.900	1	009200926

Nyomatékkulcs csatlakozási méretei,  
lásd a táblázatot a 929/C8 cikkszám alatt!



## 920.../C11

11 dugókulcs és 2 tartozék fémdobozban



920A/C11	Ft		
	66.900	1	009200921

920A	10 - 12 - 13 - 14 - 15 - 16 17 - 18 - 19 - 21 - 22 mm
920/22	255 mm
920/50	
335x145x60 mm - 2,5 kg	

920B/C11	Ft		
	66.900	1	009200922

920B	10 - 12 - 13 - 14 - 15 - 16 17 - 18 - 19 - 21 - 22 mm
920/22	255 mm
920/50	
335x145x60 mm - 2,5 kg	

## 920.../C12...

12 dugókulcs és 5 tartozék fémdobozban



920A/C12X	Ft		
	100.800	1	009200933

920A	10 - 11 - 12 - 13 - 14 - 17 - 19 22 - 24 - 27 - 30 - 32 mm
920/21	125 mm
920/22	255 mm
920/25	
920/42	
920/55	
420x185x60 mm - 4,2 kg	

9899 920C12	Ft		
Hőformált tálcá, üres	5.800	1	098990116

920A/C12	Ft		
	99.200	1	009200931

920A	10 - 11 - 12 - 13 - 14 - 17 - 19 22 - 24 - 27 - 30 - 32 mm
920/21	125 mm
920/22	255 mm
920/25	
920/42	
920/50	
420x185x60 mm - 4,2 kg	

**9899 920C12** Ft 5.800 1 098990116  
Hőformált tálcá, üres

**920B/C12X** Ft 100.800 1 009200934

- 920B 10 - 11 - 12 - 13 - 14 - 17 - 19  
22 - 24 - 27 - 30 - 32 mm
- 920/21 125 mm
- 920/22 255 mm
- 920/25
- 920/42
- 920/55

420x185x60 mm - 4,0 kg

**9899 920C12** Ft 5.800 1 098990116  
Hőformált tálcá, üres

**920B/C12** Ft 99.200 1 009200932

- 920B 10 - 11 - 12 - 13 - 14 - 17 - 19  
22 - 24 - 27 - 30 - 32 mm
- 920/21 125 mm
- 920/22 255 mm
- 920/25
- 920/42
- 920/50

420x185x60 mm - 4,0 kg

**9899 920C12** Ft 5.800 1 098990116  
Hőformált tálcá, üres

## 920MC/C14

14 színezett hatszögű dugókulcs és 5 tartozék

12"



**920MC/C14** Ft 108.000 1 009202964

- 920MC 8 - 10 - 11 - 12 - 13 - 14 - 15 - 16 - 17  
- 18 - 19 - 21 - 22 - 24 mm
- 920/21 125 mm
- 920/22 255 mm
- 920/25
- 920/42
- 920/55

420x185x60 mm - 4,2 kg

## 920.../C20...

20 dugókulcs és 5 tartozék fémdobozban

12"



**920A/C20X** Ft 118.800 1 009200950

- 920A 10 - 11 - 12 - 13 - 14 - 15 - 16  
17 - 18 - 19 - 20 - 21 - 22 - 23  
24 - 26 - 27 - 28 - 30 - 32 mm
- 920/21 125 mm
- 920/22 255 mm
- 920/25
- 920/42
- 920/55

420x185x60 mm - 5,1 kg

**9899 920C20** Ft 5.800 1 098990121  
Hőformált tálcá, üres

**920A/C20** Ft 117.300 1 009200948

- 920A 10 - 11 - 12 - 13 - 14 - 15 - 16  
17 - 18 - 19 - 20 - 21 - 22 - 23  
24 - 26 - 27 - 28 - 30 - 32 mm
- 920/21 125 mm
- 920/22 255 mm
- 920/25
- 920/42
- 920/50

420x185x60 mm - 5,1 kg

**9899 920C20** Ft 5.800 1 098990121  
Hőformált tálcá, üres

**920A/C20Q** Ft 118.800 1 009200955

- 920A 10 - 11 - 12 - 13 - 14 - 15 - 16  
17 - 18 - 19 - 20 - 21 - 22 - 23  
24 - 26 - 27 - 28 - 30 - 32 mm
- 920/21 125 mm
- 920/22 255 mm
- 920/25
- 920/42
- 920/55Q

420x185x60 mm - 5,1 kg

**9899 920C20** Ft 5.800 1 098990121  
Hőformált tálcá, üres

**920B/C20** Ft 117.300 1 009200949

- 920B 10 - 11 - 12 - 13 - 14 - 15 - 16  
17 - 18 - 19 - 20 - 21 - 22 - 23  
24 - 26 - 27 - 28 - 30 - 32 mm
- 920/21 125 mm
- 920/22 255 mm
- 920/25
- 920/42
- 920/50

420x185x60 mm - 5,0 kg

**9899 920C20** Ft 5.800 1 098990121  
Hőformált tálcá, üres

**920B/C20X** Ft 118.800 1 009200951

- 920B 10 - 11 - 12 - 13 - 14 - 15 - 16  
17 - 18 - 19 - 20 - 21 - 22 - 23  
24 - 26 - 27 - 28 - 30 - 32 mm
- 920/21 125 mm
- 920/22 255 mm
- 920/25
- 920/42
- 920/55

420x185x60 mm - 5,0 kg

**9899 920C20** Ft 5.800 1 098990121  
Hőformált tálcá, üres

## 920.../C21...

21 dugókulcs és 5 tartozék fémdobozban

12"



**920A/C21** Ft 136.300 1 009200952

- 920A 10 - 11 - 12 - 13 - 14 - 15 - 16  
17 - 18 - 19 - 20 - 21 - 22 - 23  
24 - 25 - 26 - 27 - 28 - 30 - 32 mm
- 920/21 125 mm
- 920/22 255 mm
- 920/25
- 920/42
- 920/46
- 920/50

420x280x60 mm - 6,5 kg

**920A/C21X** Ft 137.800 1 009200983

- 920A 10 - 11 - 12 - 13 - 14 - 15 - 16  
17 - 18 - 19 - 20 - 21 - 22 - 23  
24 - 25 - 26 - 27 - 28 - 30 - 32 mm
- 920/21 125 mm
- 920/22 255 mm
- 920/25
- 920/42
- 920/46
- 920/55

420x280x60 mm - 6,4 kg







**920B/C21** Ft 136.300 1 009200953

- 920B 10 - 11 - 12 - 13 - 14 - 15 - 16  
17 - 18 - 19 - 20 - 21 - 22 - 23  
24 - 25 - 26 - 27 - 28 - 30 - 32 mm
- 920/21 125 mm
- 920/22 255 mm
- 920/25
- 920/42
- 920/46
- 920/50

420x280x60 mm - 6,4 kg

**Beta**

920B/C21X Ft 137.800 1 009200984

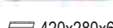
	○ 920B	10 - 11 - 12 - 13 - 14 - 15 - 16 17 - 18 - 19 - 20 - 21 - 22 - 23 24 - 25 - 26 - 27 - 28 - 30 - 32 mm
	920/21	125 mm
	920/22	255 mm
	920/25	
	920/42	
	920/46	
	920/55	

420x280x60 mm - 6,4 kg

## 920B/C30Q

30 dugókulcs és 5 tartozék fémdobozban

12"



920B/C30Q Ft 178.900 1 009200975

	○ 920B	8 - 9 - 10 - 11 - 12 - 13 - 14 15 - 16 - 17 - 18 - 19 - 20 - 21 22 - 23 - 24 - 26 - 27 - 30 mm
	○ 920BL	12 - 13 - 14 - 17 - 19 - 21 22 - 24 - 27 - 30 mm
	920/21	125 mm
	920/22	255 mm
	920/25	
	920/42	
	920/55Q	

420x280x60 mm - 7,6 kg

# Beta









## 920.../C33

20 dugókulcs, 13 csavarhúzó-dugókulcs és 5 tartozék fémdobozban

12"



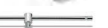







920A/C33 Ft 175.800 1 009200985

	○ 920A	10 - 11 - 12 - 13 - 14 - 15 - 16 17 - 18 - 19 - 20 - 21 - 22 - 23 24 - 26 - 27 - 28 - 30 - 32 mm
	● 920LP	1,2x8 - 1,6x9 - 2x12 mm
	⊕ 920PH	PH2 - PH3 - PH4
	○ 920PE	4 - 5 - 6 - 8 - 10 - 12 - 14 mm
	920/21	125 mm
	920/22	255 mm
	920/25	
	920/42	
	920/55	

420x280x60 mm - 6,7 kg

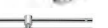
920B/C33 Ft 175.800 1 009200986

	○ 920B	10 - 11 - 12 - 13 - 14 - 15 - 16 17 - 18 - 19 - 20 - 21 - 22 - 23 24 - 26 - 27 - 28 - 30 - 32 mm
	● 920LP	1,2x8 - 1,6x9 - 2x12 mm
	⊕ 920PH	PH2 - PH3 - PH4
	○ 920PE	4 - 5 - 6 - 8 - 10 - 12 - 14 mm
	920/21	125 mm
	920/22	255 mm
	920/25	
	920/42	
	920/55	

420x280x60 mm - 6,7 kg







## 920A/C17M - 920A/C17MR

17 hatlapú dugókulcs és 5 tartozék fémdobozban

12"



920A/C17M Ft 111.300 1 009200924

	○ 920A	10-11-12-13-14-15-16-17-18 19-20-21-22-24-27-30-32 mm
	920/21	125 mm
	920/22	255 mm
	920/25	
	920/42	305 mm
	920/55	

420x185x60 mm - 5 kg

9899 920C17 Ft 10.200 1 098990137  
Puha modul, üres

920A/C17MR Ft 123.600 1 009200937

	920/21	125 mm
	920/22	255 mm
	920/25	
	920/42	305 mm
	920/58	

420x185x60 mm 5,1 kg

## 920/C37

37 dugókulcs és 5 tartozék fémdobozban

12"



920/C37 Ft 165.300 1 009200988

	○ 920B	10 - 11 - 12 - 13 - 14 - 15 - 16 17 - 18 - 19 - 20 - 21 - 22 - 23 24 - 26 - 27 - 28 - 30 - 32 mm
	○ 920AS	3/8 - 7/16 - 1/2 - 9/16 - 19/32 5/8 - 11/16 - 3/4 - 25/32 - 13/16 7/8 - 15/16 - 1 - 1.1/16 - 1.1/8 1.3/16 - 1.1/4
	920/21	125 mm
	920/22	255 mm
	920/25	
	920/42	
	920/55	

420x280x60 mm - 7,5 kg

# Beta

## 920AS/C10

10 tizenkétszögű dugókulcs  
és 2 tartozék fémdobozban

12"



920AS/C10 Ft 68.150 1 009200919

	○ 920AS	3/8 - 7/16 - 1/2 - 9/16 - 5/8 11/16 - 3/4 - 13/16 - 7/8 - 15/16
	920/22	255 mm
	920/50	

335x145x60 mm - 2,6 kg

## 920AS/C15

15 tizenkétszögű dugókulcs  
és 6 tartozék fémdobozban

12"



920AS/C15 Ft 128.200 1 009200947

	○ 920AS	3/8 - 7/16 - 1/2 - 9/16 - 5/8 - 11/16 3/4 - 13/16 - 7/8 - 15/16 - 1 1.1/16 - 1.1/8 - 1.3/16 - 1.1/4
	920/21	125 mm
	920/22	255 mm
	920/25	
	920/42	
	920/46	
	920/50	

420x280x60 mm - 5,9 kg



## 920AS/C17X

17 dugókulcs és 5 tartozék fémdobozban

12"



920AS/C17X Ft 118.200 1 009200942

	○ 920AS	3/8 - 7/16 - 1/2 - 9/16 - 19/32 - 5/8 11/16 - 3/4 - 25/32 - 13/16 - 7/8 15/16 - 1 - 1.1/16 - 1.1/8 - 1.3/16 - 1.1/4
	920/21	125 mm
	920/22	255 mm
	920/25	
	920/42	
	920/55	

420x185x60 mm - 4,8 kg

## 920AS/MBM-C21

16 dugókulcs és 5 tartozék,  
fémdobozban

12"



920AS/MBM-C21 Ft 122.500 1 009200944

	○ 920AS	3/8 - 7/16 - 1/2 - 9/16 19/32 - 5/8 - 11/16 - 3/4 25/32 - 13/16 - 7/8 - 15/16 1 - 1.1/16 - 1.3/16 - 1.1/4
	920M/55	
	920/21	125 mm
	920/22	255 mm
	920/25	
	920/42	

420x185x60 mm - 5,0 kg

## 920TX/C17

6 csavarhúzóbetét, 6 dugókulcs Torx®-  
csavarokhoz és 4 tartozék fémdobozban

12"

12"

12"



920TX/C17 Ft 111.700 1 009200989

	861TX	T8 - T10 - T15 - T20 - T25 - T27
	897	
	920TX	T27 - T30 - T40 - T45 - T50
	920FTX	E10 - E12 - E14 - E16 - E18 - E20
	920/20	75 mm
	920/22	255 mm
	920/55	

420x185x60 mm - 2,9 kg

## 920A/C17HR

17 hatlapfejű dugókulcs és 5 tartozék  
kemény hőformázott tálcában, lemezdobozban

• forgó markolatos racsni

12"



920A/C17HR Ft 123.600 1 009200939

	○ 920A	10-11-12-13-14-15-16-17-18 19-20-21-22-24-27-30-32 mm
	920/21	125 mm
	920/22	255 mm
	920/25	
	920/42	
	920/58	

420x185x60 mm - 5,1 kg





## 928/36A

3/4"-os csuklós hajtósár, krómozott



DIN 3122 - UNI ISO 3315

L mm 545 Ft 38.450 1 009280844

## 928/42

3/4"-os csúszkás T-hajtósár, krómozott

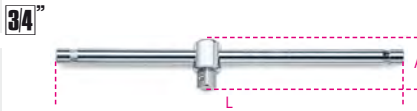

UNI/ISO 3315 DIN 3122

L mm 450 A mm 62,5 Ft 20.500 3 009280850

## 928/55

3/4"-os irányváltós racsní, 72 fogú, krómozott



DIN 3122 - UNI ISO 3315

L mm 510 Ø mm 58 A mm 59 Ft 64.050 2 009280862

Nyomatékkulcs csatlakozási méretei, lásd a táblázatot a 929/C8 cikkszám alatt!

## 928.../C12

12 hatlapú dugókulcs és 5 tartozék, fémdobozban



928A/C12 Ft 280.600 1 009280955

928A	22 - 24 - 27 - 30 - 32 - 34 - 36 38 - 41 - 46 - 50 - 55 mm
928/21	200 mm
928/22	380 mm
928/25	
928/42	
928/55	

530x220x80 mm - 13,5 kg

928B/C12 Ft 280.600 1 009280957

928B	22 - 24 - 27 - 30 - 32 - 34 - 36 38 - 41 - 46 - 50 - 55 mm
928/21	200 mm
928/22	380 mm
928/25	
928/42	
928/55	

530x220x80 mm - 13,5 kg

## 928AS/C12

12 hatlapú dugókulcs és 5 tartozék, fémdobozban



928AS/C12 Ft 288.700 1 009280968

928AS	7/8-15/16-1.1/16-1.1/8-1.1/4 1.5/16-1.7/16-1.1/2-1.11/16 1.13/16-1.7/8-2.1/16
928/21	200 mm
928/22	380 mm
928/25	
928/42	
928/55	

530x220x80 mm - 13,5 kg

## 929

Hatlapú dugókulcs



UNI/ISO 2725 DIN 3124

Ø mm	L mm	Ø1 mm	Ft
36	65	48	9.320
41	70	48	9.640
46	75	48	10.500
50	80	48	12.500
55	85	54	14.800
60	90	54	17.450
65	95	54	20.700
70	100	60	24.650
75	110	60	26.950
80	120	60	30.050

## 929/15

Szűkítő közbetét, 1"-3/4", krómozott



UNI/ISO 3316 DIN 3123

L mm 65 Ø mm 47 Ft 16.400 2 009290801

Ügyeljünk a forgató nyomatékra, fokozatosan növeljük, hogy a törést, illetve az esetleges sérülést elkerüljük.

## 929/21 - 929/22

1"-os toldó



UNI/ISO 3316 DIN 3123

929/21 L mm 200 Ø mm 47 Ft 21.200 1 009290815  
929/22 L mm 400 Ø mm 47 Ft 30.950 1 009290825

## 929/42

1"-os csúszkás T-hajtósár, krómozott



UNI/ISO 3315 DIN 3122

L mm 535 Ft 40.400 1 009290850

## 929/55

1"-os irányváltós racsní, 72 fogú, krómozott



UNI/ISO 3315 DIN 3122

L mm 770 Ø mm 62 A mm 63 Ft 84.050 1 009290860







## 935

Könnyített hatlapú csókulcs, krómozott



UNI 6746 DIN 896

mm	L mm	Ft		
6x7	100	3.180	5	009350105
8x9	110	3.440	5	009350111
10x11	120	3.750	5	009350115
12x13	130	4.280	5	009350117
14x15	140	5.030	5	009350126
16x17	150	5.440	5	009350128
18x19	160	6.500	5	009350131
20x22	170	7.850	3	009350138
21x23	180	8.720	3	009350141
24x26	190	9.980	3	009350144
25x28	200	10.800	2	009350150
27x29	210	12.850	2	009350153
30x32	220	13.850	2	009350156



	Ft		
935/S8 6x7-8x9-10x11-12x13-14x15-16x17 18x19-20x22 mm	44.750	1	009350181
940/1 - /2			
935/S13 6x7-8x9-10x11-12x13-14x15-16x17 18x19-20x22-21x23-24x26-25x28 27x29-30x32 mm	106.500	1	009350183
940/1 - /2 - /3			

## 937

Hatlapú-tizenkétszögű pipakulcs, krómozott

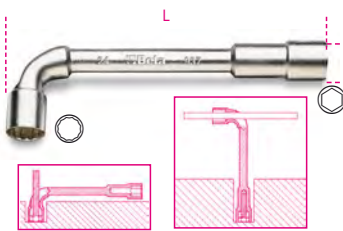

mm	Ø mm	L mm	Ft		
6x6	11,5	110	3.390	5	009370006
7x7	12,5	116	3.530	5	009370007
8x8	13,0	120	3.700	5	009370008
9x9	14,0	125	3.890	5	009370009
10x10	16,5	133	4.090	5	009370010
11x11	17,5	143	4.310	5	009370011
12x12	19,0	148	4.680	5	009370012
13x13	19,5	154	4.870	5	009370013
14x14	21,5	167	5.290	5	009370014
15x15	22,5	182	5.950	5	009370015
16x16	24,5	193	6.450	5	009370016
17x17	26,0	198	6.650	5	009370017
18x18	26,5	215	6.890	5	009370018
19x19	29,0	220	7.130	5	009370019
20x20	30,5	222	8.050	3	009370020
21x21	30,5	236	8.870	3	009370021
22x22	32,5	250	9.320	2	009370022
23x23	33,5	256	9.990	2	009370023
24x24	35,0	272	11.050	2	009370024
25x25	36,5	282	13.800	2	009370025
26x26	37,5	296	14.100	2	009370026
27x27	39,0	296	14.300	2	009370027
28x28	39,0	314	17.200	2	009370028
30x30	42,5	348	18.500	2	009370030
32x32	45,5	364	20.700	2	009370032



	Ft		
937/S11 6-7-8-10-11-12-13-14-17-19-22 mm	56.950	1	009370080
937/S17 6-7-8-9-10-11-12-13-14-15-16-17 18-19-20-21-22 mm	97.050	1	009370081

## 940

Hajtószár a 930 és 935 típusú csókulcsokhoz, krómozott



	mm	L mm	Ft		
940/1	6+13	100	2.250	5	009400001
940/2	14+22	170	3.040	5	009400002
940/3	21+32	290	5.520	5	009400003

## 941

T-szárú dugókulcs, 12 x 6, műanyag markolattal

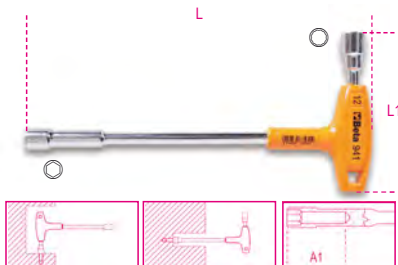

mm	L mm	L1 mm	A1 mm	Ft		
7x7	200	91	35	11.000	2	009410107
8x8	220	107	50	11.850	2	009410108
9x9	220	109	50	12.150	2	009410109
10x10	236	111	50	12.400	2	009410110
11x11	236	114	50	12.900	2	009410111
12x12	255	122	50	14.050	2	009410112
13x13	255	124	55	14.300	2	009410113



	Ft		
941/S7 7-8-9-10-11-12-13 mm	88.650	1	009410170

## DUGÓKULCS-CSAVARHÚZÓK MARKOLATTAL

Gyors, ismételt csavarozási műveletekhez alkalmas. A vékonyított hatlapú fej kis helyekhez is hozzáférést biztosít.

A belső üreg a kiálló menetes részek esetén is könnyű csavarozást tesz lehetővé. Ez különösen a 944BX típusú mély, nagy nyomatékú dugókulcs-csavarhúzókra érvényes.

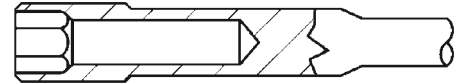

A fejen található hármás jelölés megkönnyíti a szükséges méret beazonosítását.

A 943FL modell flexibilis éle, melynek acél magját egy köpeny védi, akkor is lehetővé teszi a nyomaték átadását, ha a csavar elmozdult.

## 942BX

Rövid hatlapú dugókulcs-csavarhúzó



UNI 6750

mm	L mm	L1 mm	A1 mm	Ft		
4	190	70	13,0	5.650	5	009420003
5	190	70	14,0	5.650	5	009420004
5,5	190	70	12,5	6.410	5	009420005
6	190	70	14,5	6.410	5	009420006
7	190	70	15,5	6.680	5	009420007
8	202	70	18,5	6.680	5	009420008
9	202	70	19,5	6.680	5	009420009
10	202	70	20,5	7.150	3	009420010
11	202	70	21,5	7.150	3	009420011
12	202	70	22,5	7.150	3	009420012
13	202	70	23,5	7.960	3	009420013
14	202	70	24,5	7.960	3	009420014



	Ft		
942BX/S12 4-5-5,5-6-7-8-9 10-11-12-13-14 mm	81.550	1	009420030

## 943BX

Hosszú hatlapú dugókulcs-csavarhúzó



ISO 2236 UNI 6750

Ø mm	L mm	L1 mm	A1 mm	Ft	📦	🏠
4	270	150	13,0	6.250	5	009430003
5	270	150	14,0	6.250	5	009430004
5,5	270	150	12,5	6.780	5	009430005
6	270	150	14,5	6.780	5	009430006
7	270	150	15,5	7.280	5	009430007
8	282	150	18,5	7.280	5	009430008
9	282	150	19,5	7.280	5	009430009
10	282	150	20,5	7.790	3	009430010
11	282	150	21,5	7.790	3	009430011
12	282	150	22,5	7.790	3	009430012
13	282	150	23,5	8.320	3	009430013
14	282	150	24,5	8.320	3	009430014



**943BX/S12** Ft 87.900 1 009430030  
4-5-5,5-6-7-8-9  
10-11-12-13-14 mm



**943BX/D6** Ft 43.700 1 009430026  
5-6-7-8-10-13 mm

## 943FL

Flexibilis dugókulcs-csavarhúzó, krómozott



Ø mm	L mm	L1 mm	Ø mm	Ft	📦	🏠
5	265	150	8	8.730	2	009430304
5,5	265	150	8	8.800	2	009430305
6	265	150	9	8.800	2	009430306
7	265	150	11	8.800	2	009430307
8	265	150	12	9.080	2	009430308
10	290	175	14	9.660	2	009430310



**943FL/S6** Ft 53.850 1 009430320  
5-5,5-6-7-8-10 mm

## 944BX

Hosszú hatlapú dugókulcs-csavarhúzó



ISO 2236 UNI 6750

Ø mm	L mm	L1 mm	A1 mm	Ft	📦	🏠
4	245	125	20	6.610	3	009440003
5	245	125	25	6.610	3	009440004
5,5	245	125	30	8.090	3	009440005
6	245	125	35	8.090	3	009440006
7	245	125	35	8.090	3	009440007
8	257	125	50	8.620	3	009440008
9	257	125	50	8.620	3	009440009
10	257	125	50	8.980	3	009440010
11	257	125	50	8.980	3	009440011
12	257	125	50	9.740	3	009440012
13	257	125	55	9.740	3	009440013
14	257	125	55	9.740	3	009440014



**944BX/S12** Ft 101.900 1 009440062  
4-5-5,5-6-7-8-9  
10-11-12-13-14 mm



**944BX/D6** Ft 50.150 1 009440056  
5-6-7-8-10-13 mm

## 949

T szárú egyszerű kulcs  
mély hatlapfejű dugóvéggel



Ø mm	L mm	L1 mm	A1 mm	Ft	📦	🏠
8	220	160	50	11.450	2	009490008
10	230	160	50	12.150	2	009490010
12	240	175	50	12.600	2	009490012
13	244	175	55	13.200	2	009490013
14	250	190	55	14.150	2	009490014
17	264	200	60	16.200	2	009490017



**949/S6** Ft 79.750 1 009490076  
8-10-12-13-14-17 mm

## 950

T-szárú dugókulcs, krómozott

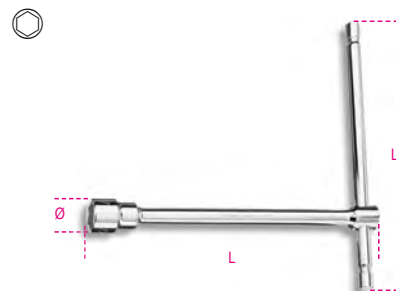

UNI 6742 DIN 3112

Ø mm	L mm	Ø mm	L1 mm	Ft	📦	🏠
6	210	10,1	145	8.220	3	009500006
7	212	11,2	145	8.220	3	009500007
8	220	12,4	160	8.750	3	009500008
9	223	13,5	160	8.750	3	009500009
10	230	14,9	160	9.510	3	009500010
11	233	16,1	160	9.510	3	009500011
12	240	17,5	175	10.550	3	009500012
13	244	19,7	175	10.550	3	009500013
14	250	20,1	190	11.650	3	009500014
15	254	21,5	190	12.350	3	009500015
16	260	22,7	200	13.650	3	009500016
17	264	24,1	200	14.100	3	009500017
19	274	26,6	230	17.500	3	009500019
22	290	29,9	290	21.050	2	009500022
24	300	32,2	320	24.200	2	009500024
27	315	36,2	370	28.500	2	009500027



**950/S9** Ft 100.300 1 009500079  
7-8-10-11-12  
13-14-17-19 mm  
**950/S14** Ft 164.400 1 009500082  
6-7-8-9-10-11-12-13  
14-15-16-17-19-22 mm



## 951 -ES TÍPUSÚ T-KULCSOK HATSZÖG ALAKÚ VÉGEKKEL



Amikor ezt a kulcsot még 1980-ban piacra dobták, forradalminak számított. Nagy ellenállású csavarokkal végzett munkára tervezték, és neve összeforrt a gyors kezeléssel, a pontos illeszkedéssel és a rugalmas használhatósággal.

A hatszög alakú T-szár igény szerint állítható. A hatszög alakú végeket úgy tervezték, hogy a lehető legnagyobb nyomatékot továbbítsák a csavarra. A rúd hossza lehetővé teszi figyelemre méltó nyomaték könnyedén történő átadását a csavarokra.

A gyártás folyamatos fejlesztése többek között homokfúvott felületeket és éles szélű hatszög alakú végeket eredményezett, amelyek bármilyen csavarra pontosabb illeszkedést tesznek lehetővé, még sérült csavarok esetén is. A lézeres jelölés szilárdabb rudat eredményez.

A lézeres jelölés szilárdabb rudat eredményez.

Az új 951GP modellt a MotoGP és Superbike technikaival és szerelőivel együttműködésben fejlesztettük ki, a be- és kicsavarozási sebesség növelése érdekében.

### 951

T-szárú imbuszkulcs, krómozott



mm	L mm	L1 mm	Ø mm	Ft	📦	🏠
2	125	63	4,0	7.480	5	009510521
2,5	150	63	4,0	7.480	5	009510525
3	150	63	4,0	7.480	5	009510530
3,5	175	76	5,5	7.720	5	009510535
4	175	76	5,5	7.720	5	009510540
4,5	195	87	6,5	8.460	5	009510545
5	195	87	6,5	8.460	5	009510550
6	215	99	8,0	9.780	5	009510560
7	230	109	9,0	10.600	5	009510570
8	250	122	10,0	10.600	5	009510580
9	265	132	11,0	13.200	5	009510590
10	280	142	12,0	13.200	5	009510610
12	305	160	15,0	17.950	3	009510620
14	330	178	17,0	21.950	3	009510640



	Ft	📦	🏠
951/S6 2,5-3-4-5-6-8 mm	51.500	1	009510687
951/S8 2-2,5-3-3,5-4-4,5-5-6 mm	64.600	1	009510693
951/S14 2-2,5-3-3,5-4-4,5-5-6-7-8-9-10-12-14 mm	152.100	1	009510695



	Ft	📦	🏠
951/SP6 3-4-5-6-8-10 mm	64.000	1	009510696
951/SPV	11.900	1	009510697



### 951AS

T-szárú imbuszkulcs, a végeken hatszögprofil

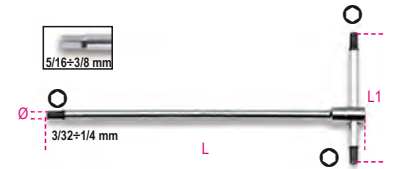

"	L mm	L1 mm	Ø mm	Ft	📦	🏠
3/32	125	63	4,0	9.820	2	009510750
7/64	150	63	4,0	9.820	2	009510751
1/8	150	63	4,0	9.820	2	009510752
9/64	175	76	5,5	10.250	2	009510753
5/32	175	76	5,5	10.250	2	009510754
3/16	195	86	6,5	11.200	2	009510755
7/32	215	99	8,0	11.200	2	009510757
1/4	230	109	9,0	12.550	2	009510758
5/16	250	122	10,0	13.100	2	009510759
3/8	280	142	12,0	16.200	2	009510760



	Ft	📦	🏠
951AS/S6X 1/8-3/16-7/32-1/4-5/16-3/8	74.050	1	009510771

### 951GP

T-szárú imbuszkulcsok

A Beta 951GP imbuszkulcs gyors és pontos munkavégzést tesz lehetővé.

A versenysportok világában fontos követelményeknek megfelelően terveztük, így nagy nyomaték mellett gyors csavarozást biztosít.

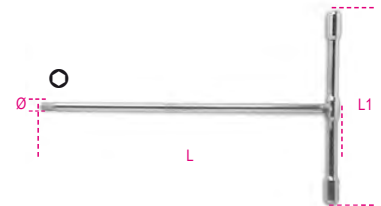

mm	L mm	L1 mm	Ø mm	Ft	📦	🏠
3	185	130	5	6.110	3	009511530
4	214	150	5	6.270	3	009511540
5	240	165	6	7.230	3	009511550
6	271	180	7	8.400	3	009511560
8	300	200	10	10.850	3	009511580
10	310	200	12	13.500	3	009511610

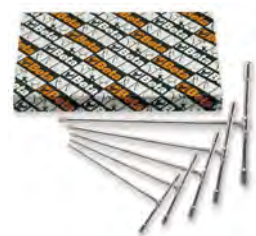

	Ft	📦	🏠
951GP/S6 3-4-5-6-8-10 mm	52.350	1	009511687

## 951TX

T-szárú imbuszkulcs, a végeken négyszögprofil Torx®-csavarhoz



Ø	L	L1	Ø	Ft		
mm	mm	mm	mm			
T6	125	63	4	9.070	3	009510806
T7	125	63	4	9.070	3	009510807
T8	125	63	4	9.330	3	009510808
T9	125	63	4	9.330	3	009510809
T10	150	63	4	9.570	3	009510810
T15	150	63	4	9.570	3	009510815
T20	175	76	5	10.150	3	009510820
T25	175	76	5	10.150	3	009510825
T27	195	87	6	10.950	3	009510827
T30	195	87	6	10.950	3	009510830
T40	215	99	7	12.400	3	009510840
T45	230	109	8	13.450	3	009510845
T50	250	122	9	14.300	3	009510850



	Ft		
951TX/S6 T8-T10-T15-T20-T25-T30	59.700	1	009510866
951TX/S13 T6-T7-T8-T9-T10-T15-T20-T25 T27-T30-T40-T45-T50	138.300	1	009510863

## 952 -ES TÍPUSÚ T-KULCSOK CSUKLÓS HATSZÖG ALAKÚ DUGÓKULCSOKKAL

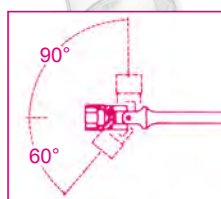
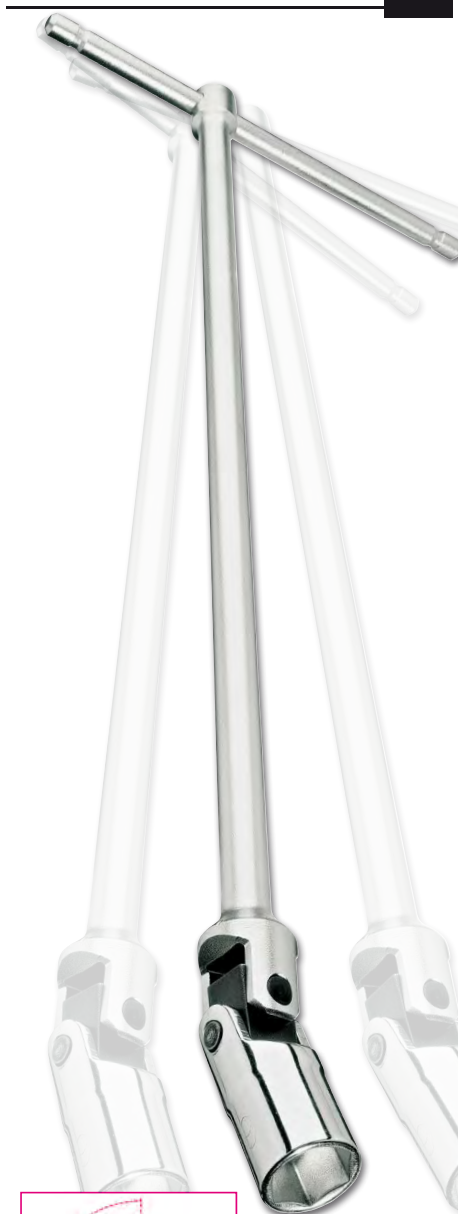

A kulcs sikerének titka a megbízható, pontos illesztés. A csukló sok éves használat alatt is megőrzi működését, nincs szükség beállításra. A dugókulcs forgási szöge: 60°.

Rögzített állásban 90°-ban is használható. Csúszó T-fogantyú, amely a rúd teljes hosszán bárhol megállítható a kívánt helyzetben. A fejen háromszoros méretjelölés található.

## 952

Csuklós T-kulcs, krómozott

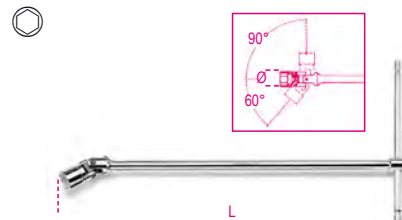

UNI 6743

Ø	Ø	L	Ft		
mm	mm	mm			
6	9,5	395	12.100	5	009520006
7	10,7	395	12.100	5	009520007
8	12,1	395	12.100	5	009520008
9	13,2	395	12.100	5	009520009
10	14,6	400	13.200	5	009520010
11	15,8	400	13.200	5	009520011
12	17,0	400	13.200	5	009520012
13	18,7	432	14.150	5	009520013
14	19,7	432	14.150	5	009520014
15	20,9	450	17.450	3	009520015
16	22,0	450	17.450	3	009520016
17	23,4	450	17.450	3	009520017
18	24,7	450	17.450	3	009520018
19	26,0	500	21.400	3	009520019
20	27,4	500	21.400	3	009520020
21	28,5	500	21.400	3	009520021
22	29,7	500	21.400	3	009520022
24	32,4	500	21.400	3	009520024



	Ft		
952/S7 8-10-11-13-14-17-19 mm	105.700	1	009520074
952/S10 7-8-10-11-12-13- 14-15-17-19 mm	148.400	1	009520080
952/S18 6-7-8-9-10-11-12 13-14-15-16-17 18-19-20-21-22-24 mm	293.100	1	009520083



	Ft		
952/D7 7-8-10-12-13-14-17 mm	96.350	1	009520079

## 852



852 1/4

79,85

# Beta

## 952AS

Csuklós T-kulcs

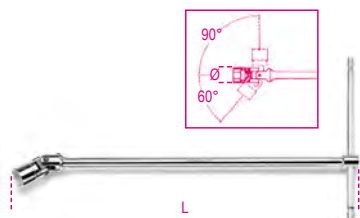

Ø "	Ø mm	L mm	Ft	📦	📄
1/4	9,5	395	13.500	2	009520256
5/16	12,1	395	13.500	2	009520258
3/8	14,6	400	14.400	2	009520260
7/16	15,8	400	14.400	2	009520261
1/2	18,7	432	15.900	2	009520263
9/16	19,7	432	17.250	2	009520264
5/8	22,0	450	18.350	2	009520266
11/16	23,4	450	18.350	2	009520267
3/4	26,0	500	23.100	2	009520269

## 952L

Csuklós T-kulcs, hosszított kivitel, krómozott

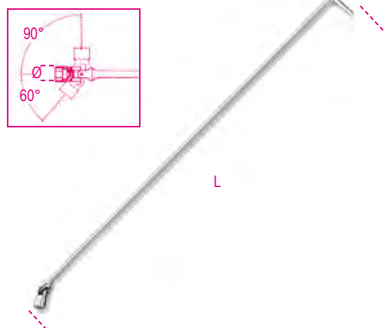

Ø mm	Ø mm	L mm	Ft	📦	📄
10	14,6	930	33.400	1	009520410
12	17,0	1063	33.400	1	009520412
13	18,7	1100	33.400	1	009520413
14	19,7	1100	33.550	1	009520414
15	20,9	1100	37.100	1	009520415
16	22,0	1100	37.100	1	009520416
17	23,4	1100	37.100	1	009520417
18	24,7	1100	37.100	1	009520418
19	26,0	1100	43.250	1	009520419

## 952FTX

Csuklós Torx® T-kulcs, krómozott

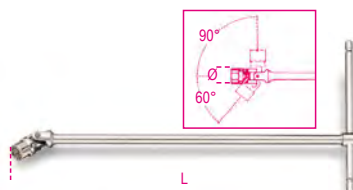

Ø mm	L mm	Ft	📦	📄	
E6	8	392	14.450	2	009520106
E7	9	392	14.450	2	009520107
E8	10	395	16.300	2	009520108
E10	13	400	16.750	2	009520110
E12	15	440	20.450	2	009520112
E14	17	490	24.750	2	009520114
E16	19	490	24.750	2	009520116
E18	21	490	24.750	2	009520118
E20	23	490	24.750	2	009520120



952FTX/S9	Ft	📦	📄
E6-E7-E8-E10-E12 E14-E16-E18-E20	181.400	1	009520141

## 953

Csuklós T-szárú imbuszkulcs, krómozott

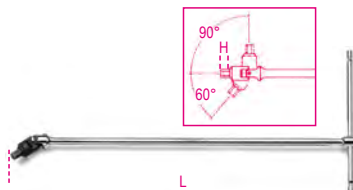

UNI 6754

mm	H mm	L mm	Ft	📦	📄
3	5	395	13.100	5	009530130
3,5	6	395	13.100	3	009530135
4	6	395	13.100	5	009530140
4,5	7	395	13.100	3	009530145
5	7	395	13.100	5	009530150
6	9	400	14.050	5	009530160
7	10	425	15.450	3	009530170
8	11	425	15.450	5	009530180
10	13	440	18.350	5	009530200

# Beta



953/S5	Ft	📦	📄
3-4-5-6-8 mm	68.800	1	009530305
953/S9	Ft	📦	📄
3-3,5-4-4,5 5-6-7-8-10 mm	128.800	1	009530301

## 953TX

Csuklós T-Torx®-imbuszkulcs, krómozott, fekete hegy

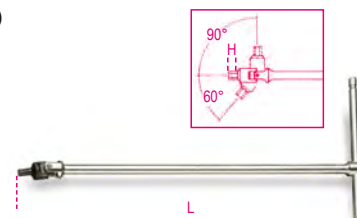

Ø mm	H mm	L mm	Ft	📦	📄
T20	11	396	16.200	2	009530020
T25	11	396	16.200	2	009530025
T27	11	396	16.200	2	009530027
T30	13	400	17.500	2	009530030
T40	13	400	17.500	2	009530040
T45	13	426	18.200	2	009530045
T50	14	442	21.400	2	009530050
T55	14	442	21.550	2	009530055



953TX/S8	Ft	📦	📄
T20-T25-T27-T30 T40-T45-T50-T55	144.800	1	009530060

# Beta

# Beta

# JÁRMŰJAVÍTÁS

Járműjavító szerszámainkat, amelyeket a legigényesebb szakemberek használnak, a világ legmagasabb követelményeinek megfelelően fejlesztettük és gyártottuk, és rendszeresen tesztljük a legnagyobb terhelést jelentő üzemi körülmények között.

Több mint 50 éve büszkén dolgozunk együtt a legnagyobbakkal, akik segítenek termékeink folyamatos fejlesztésében és biztosítják a legmagasabb minőségi színvonalnak való megfelelést.

A járműjavító eszközök az alábbi szakaszokban találhatók:

DIAGNOSZTIKA
1438 - 1499 1758VT - 1760TMC
MOTOR
955 - 989A 1438 - 1499
OLAJ ÉS SZŰRŐK
1438 - 1499 1877 - 1885
ELEKTROMOS RENDSZER
1438 - 1499
GYORSINDÍTÓK
1498BC/12 - 1498/40A
ERŐÁTVITEL
1438 - 1499
FELFÜGGESZTÉS
1549 - 1569CP
FÉKEK
1438 - 1499
KEREKEK
955 - 989A
KAROSSZÉRIA
1302 - 1369 1763 - 1767A
EGYÉB BERENDEZÉSEK
1875LT - 3067
EMELÉSTECHNIKA
3029/2T - 3067/70-13T



## 955

Gyertyakulcs, krómozott, hatlapú

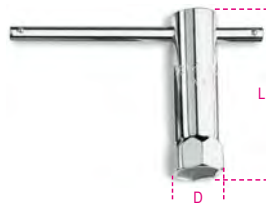

mm -"	D mm	L mm	Ft	W	U
16	21	86	6.560	3	009550016
5/8	20,8	86	6.560	3	009550021
13/16					

## 956C

1/2"-os gyertya-dugókulcs, krómozott, hatlapú



ISO 11168

mm -"	Ø mm	L mm	Ft	W	U
14	18,8	70	12.200	3	009560008
9/16	16	21,4	70	12.200	3 009560010
5/8	17,8	23,6	70	12.200	3 009560011
11/16	20,8	27,0	70	12.150	3 009560012
13/16					

## 956E

3/8"-os gyertya-dugókulcs, krómozott, hatlapú



ISO 11168

mm -"	Ø mm	L mm	Ft	W	U
14	18,8	70	13.500	3	009560018
9/16	16	21,4	70	13.500	3 009560020
5/8	17,8	23,6	70	13.450	3 009560021
11/16	20,8	27,0	70	13.450	3 009560022
13/16					

## 956F

dugókulcs  
3/8" négyszögű belső csatlakozóval gyújtógyertyákhoz



mm -"	Ø mm	L mm	Ft	W	U
14	18,8	70	14.800	1	009560114
9/16	16	20,5	70	18.350	1 009560116
5/8					

# Beta

## 956L

1/2"-os gyertyakulcs, tizenkétszög-profil, hosszított kivitel



mm -"	Ø mm	L mm	Ft	W	U
14	19,0	250	25.200	2	009560214
9/16	16	21,0	250	26.150	2 009560216
5/8	17,8	24,0	250	27.900	2 009560217
11/16					

## 957

Rövid csuklós T-gyertyakulcs, krómozott

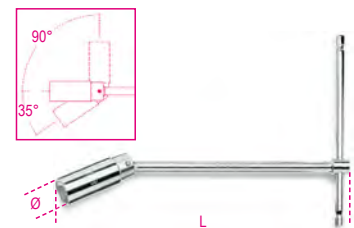

ISO 11168

mm -"	Ø mm	L mm	Ft	W	U
16	21,4	275	19.000	3	009570000
5/8	20,8	27,0	275	22.400	3 009570001
13/16					

## 959

Csuklós T-gyertyakulcs, krómozott

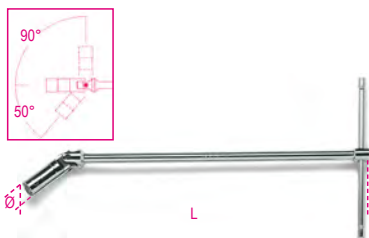

ISO 11168

mm -"	Ø mm	L mm	Ft	📦	📄
14	18,8	483	22.250	3	009590009
9/16					
16	21,4	483	24.700	3	009590010
5/8					
20,8	27,0	527	32.300	3	009590011
13/16					

## 959R

Rugós gumibetétt a 956C-956E-957-959-hez

	Ft	📦	📄
959R/14 956C/14-956E/14	2.180	3	009590223
959R/16 956C/16-956E/16 957/16-959/16	2.180	3	009590224
959R/17,8 956C/17,8-956E/17,8	2.180	3	009590225
959R/20,8 956C/20,8-956E/20,8 957/20,8-959/20,8-959L	2.180	3	009590226

## 960

1/2"-os dízel porlasztócsúcs kiesző dugókulcs, krómozott, tizenkétszögű



mm	Ø mm	L mm	Ft	📦	📄
27	36,5	77	14.450	2	009600027

## 960A

1/2"-os nyitott dízel porlasztócsúcs kiesző dugókulcs, krómozott, tizenkétszögű



mm	Ø mm	L mm	Ft	📦	📄
27	36,5	77	20.700	2	009600017

## 960BC/C5

5 db dugókulcs elektromos csatlakozóval szerelt injektorokhoz

készlet tartalma:

- 1 nyitottvégű hatlapú dugókulcs 25 mm
- 1 nyitottvégű hatlapú dugókulcs 27 mm
- 1 nyitottvégű hatlapú dugókulcs 29 mm
- 1 nyitottvégű hatlapú dugókulcs 30 mm
- 1 tizenkétszögű dugókulcs 28 mm



960BC/C5	Ft	📦	📄
	59.300	1	009600280

280x160x55 mm - 1,9 kg

## 960ER

csúszókalapácsos szerszám befecskendező alátétek kiszéréséhez lépcsős fúrószár



L mm	Ft	📦	📄
350	26.350	1	009600726

## 960F

Dugókulcs fűvókátartó hornyos anyaghoz



Ø mm	Ø1 mm	Ø2 mm	L mm	Ft	📦	📄
28,3	22	32	22	16.500	1	009600148

## 960G

Dugókulcs üzemanyag befecskendezőhöz, tizenkétszögű



Ø mm	Ø1 mm	L mm	Ft	📦	📄
28,5	22	32	17.500	1	009600151

## 960L

Dugókulcs a befecskendező fűvókátartó hornyos anyaghoz



Ø mm	Ø1 mm	L mm	Ft	📦	📄
30	22	122	19.050	1	009600153

## 960M

Dugókulcs a befecskendező fűvókátartó hornyos anyaghoz

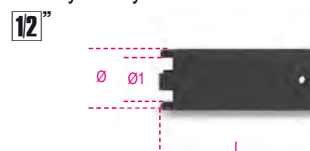

Ø mm	Ø1 mm	L mm	Ft	📦	📄
28,5	22	72	13.800	1	009600154

## 960H/C4

Dugókulcskészlet a fűvókátartó hornyos anyaghoz



960H/C4	Ft	📦	📄
	48.700	1	009600152

## 960SL

1/2"-os lambda-szonda dugókulcs, krómozott, nyitott hatlapú fej

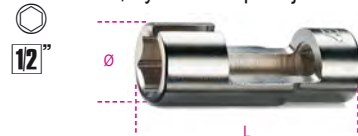

	Ø mm	Ft	📦	📄
960SL 85 ○ 22xL= 85 mm	33	24.850	2	009600085
960SL 110 ○ 22xL= 110 mm	33	28.500	2	009600110

## 960SN

Izzítógyertya kulcs dízel motorokhoz, krómozott



mm	Ø mm	L mm	Ft	📦	📄
8	12,0	1/4 60	20.450	2	009600834
9	13,3	1/4 60	20.450	2	009600835
10	14,5	3/8 70	24.800	2	009600836

### 960T/C11

dugókulcs készlet  
érzékelők  
eltávolításához/beszerezéséhez

Készlet tartalma:

- 1 kétoldalas hatlapú dugókulcs, méret: 1" - 11/16" olajnyomás érzékelőkhöz
- 1 nyitottvégű hatlapú dugókulcs, 29 mm, oxigénérzékelőkhöz
- 1 nyitottvégű tizenkétszögű dugókulcs, 27 mm, injektorokhoz
- 1 nyitottvégű hatlapú dugókulcs, 22 mm, vákuumkapcsolókhoz
- 1 nyitottvégű hatlapú dugókulcs, 22 mm, 80 mm hosszú, oxigénérzékelőkhöz
- 1 nyitottvégű hatlapú dugókulcs, 22 mm, 90 mm hosszú, oxigénérzékelőkhöz
- 1 nyitottvégű hatlapú dugókulcs, 22 mm, kompakt, 30 mm hosszú, oxigénérzékelőkhöz
- 1 nyitottvégű hatlapú dugókulcs, 22 mm, kompakt, 50 mm hosszú, oxigénérzékelőkhöz
- 1 nyitottvégű hatlapú és tizenkétszögű dugókulcs, 22 mm, kompakt, 34 mm hosszú, oxigénérzékelőkhöz
- 1 nyitottvégű hatlapú dugókulcs, 22 mm, cső formájú
- 1 menetfúró M18x1,5



○ 22 - 29 mm

**960T/C11** Ft 98.100 1 009600031  
330x270x25 mm

### 960T/A

nyitottvégű hatlapú dugókulcs, 29 mm oxigénérzékelőkhöz

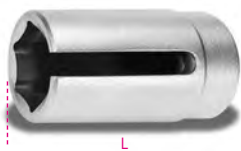

**960T/A** Ft 11.500 1 009600032  
29 mm x 90 mm

### 960T/B

nyitottvégű tizenkétszögű dugókulcs, 27 mm injektorokhoz

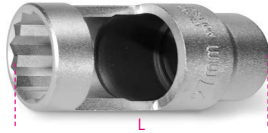

**960T/B** Ft 10.250 1 009600033  
27 mm x 85 mm

### 960T/C

nyitottvégű hatlapú dugókulcs, 22 mm vákuumkapcsolókhoz

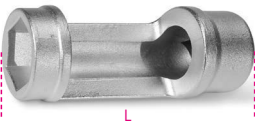

**960T/C** Ft 8.900 1 009600034  
22 mm x 88 mm

### 960T/F

kétoldalas hatlapú dugókulcs, méret: 1" - 1/16" olajnyomás érzékelőkhöz



**960T/F** Ft 7.010 1 009600037  
1 - 1 1/16" x 28 mm x 74 mm

### 960T/G

hatszögű csőkulcs, 22 mm



**960T/G** Ft 20.150 1 009600038  
22 mm x 25 mm x 98 mm

### 960T/H

nyitottvégű hatlapú és tizenkétszögű dugókulcs, 22 mm, 34 mm hosszú, oxigénérzékelőkhöz

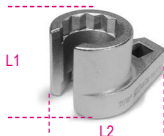

**960T/H** Ft 7.440 1 009600039  
22 mm x 34 mm x 55 mm

### 960/22EP

kettős beosztású csuklós kulcs lambdaszondákhoz

sokoldalú használhatóság a hatszög/sokszög beosztásnak és a 180°-os csuklónak köszönhetően



**960/22EP** Ft 22.150 1 009600052  
300 mm x 22 mm x 22 mm

### 960/C6

3/8" dugókulcsok  
kipufogógáz hőmérséklet érzékelő szenzor eltávolításához/beszerezéséhez

Készlet tartalma:

- 3 rövid, 13, 14, 17 mm
- 3 hosszú, 13, 14, 17 mm



**960/C6** Ft 43.450 1 009600055  
170x120x50 mm

### 960/D

nyitott, hatlapú hosszú dugókulcs, kipufogógáz hőmérséklet érzékelő szenzor eltávolításához/beszerezéséhez



**960/D** Ft 5.900 1 009600073  
13 mm x 14 mm x 17 mm



## 960YP

nyitott, hatlapú dugókulcs  
kipufogógáz hőmérséklet érzékelő szenzor  
eltávolításához/beszereléséhez

38"



mm	Ft	1	009600063
13	6.350	1	009600063
14	6.520	1	009600064
17	8.440	1	009600067

## 960AVE

Dízel porlasztócsúcs vizsgáló  
Common Rail rendszerhez



960AVE	Ft	1	009600245
	108.300	1	009600245

430x310x50 mm - 2,0 kg

## 960EPC/L

izzítógyertya elektródavég lehúzó készlet

M8x1 - M9x1 - M10x1 - M10x1.25



ZONA DI ROTTURA

960EPC/L	Ft	1	009600890
	492.900	1	009600890

270x230x80 mm - 2 kg

## 960E-PI/P

befecskendezőalátét lehúzó

• M10 menetes csavar a csúszókalapácsos lehúzóval (Beta 1540) történő használathoz



960E-PI/P	Ft	1	009600706
	27.150	1	009600706

300x90x60 mm

## 960KC-M8/M9/M10

Szerszámkészlet törött és sérült izzítógyertya  
szereléséhez

• Gyertyamenetek: M8-M9-M10



960KC-M8/9/10	Ft	1	009600801
	176.700	1	009600801

380x290x50 mm - 2,3 kg

## 960KPC

Izzítógyertya Vibro-kihajtó, jobbos és balos,  
beállítható nyomaték

14"

CE



960KPC	Ft	1	009600780
	116.500	1	009600780

8-9-10-11-12 mm  
420x185x60 mm - 2,8 kg

## 960UC

szerszám készlet beszorult, deformált hegyű  
izzítógyertyák kihúzásához  
M8-M9-M10



960UC	Ft	1	009600900
	207.300	1	009600900

270x230x80 mm - 2,6 kg

## 960P

Vákum és nyomásmérő pisztoly tartozékkal  
és adapterekkel



960P	Ft	1	009600777
	106.400	1	009600777

350x320x95 mm - 1,9 kg

## 960PI

Injektor fészekmaró készlet  
műanyagdobozban

Injektor fészek tisztításához

- Fészekmaró Ø 19 - 15 mm injektorokhoz
- Fészekmaró Ø 17 - 17 mm Delphi/Bosch (BMW/PSA/Renault/Ford) injektorokhoz
- Fészekmaró Ø 19 - 17 mm Bosch (Mercedes CDI) injektorokhoz
- Sarokmaró Ø 21 - 17 mm Fiat/Iveco injektorokhoz
- Nyél



960PI	Ft	1	009600215
	52.100	1	009600215

250x130x50 mm - 600 g

## 960PI/C19

19 darabos szerszámkészlet befecskendező fészek tisztításához

A készlet a következőket tartalmazza:

- 11 lapos furatköszörű, Ø: 14/14 mm - 15,5/15,5 mm - 15/19 mm - 17/19 mm - 17/17,5 mm - 17/19 mm - 17/19,5 mm - 17/20 mm - 18/21 mm - 19 mm - 20/21 mm
- 4 sarok furatköszörű, Ø: 15,5/15,5 mm - 17/17 mm - 17,5/20,5 mm - 17/21 mm
- Markolat és tartozékok csiszolók használatához



960PI/C19	Ft 140.500	1	009600217
360x230x60 mm			

## 960PI/K36

Injektorfészek-tisztító kefékészlet

1/4



DIN 3126 E6,3

960PI/K36	Ft 86.050	1	009600218
350x255x74 mm 1253 g			

## 960PI/S

befecskendező fészek tisztító készlet

A készlet a következőket tartalmazza:

- 3 db acélkefe, Ø 18, 22, 25 mm, a befecskendező fészek tisztításához
- 2 db kefe, Ø 14 és 16 mm, a befecskendező fészek alapos tisztításához
- 6 db égéstéri furat lezáró dugó
- 1 db csőkefe égéstéri furat tisztításához
- 1 db rugalmas bittartó markolattal

1/4



960PI/S	Ft 64.200	1	009600214
360x140x50 mm - 700 g			

## 960VTC

hengerfej szivárgásvizsgáló benzomotorhoz

miután a hengerbe sűrített levegőt juttatunk, a mérőműszer kimutatja az esetleges szivárgást



960VTC	Ft 127.600	1	009600261
373x295x70,6 mm - 2,3 kg			

## 960RPI

fűvő eszköz befecskendező fészek tisztításához

A következő izzítógyertyákkal szerelt motorokhoz M8x1 - M9x1 - M10x1 - M10x1.25



960RPI	Ft 79.100	1	009600940
--------	-----------	---	-----------

## 960PMC

Dízel porlasztócsúcs vizsgáló készülék, könnyűfém test, ütészálló műanyagtartály



Bar Max. 600	Ft 319.000	1	009600200
--------------	------------	---	-----------

## 961P6

Elektronikus videoszókp szondával



CE

- SD CARD (8 GB)
  - Flash-memória (8 GB)
  - Belső memória 128MB
  - Kimenet TV-OUT
  - videó-formátum (MP4, AVI, 3GP)
  - 4 LED
  - USB-csatlakozó (beépített akkumulátor)
- MŰSZAKI ADATOK:
- Pixel: 640x480
  - Max. felbontás: 320x240
  - Szonda hossza: 1 m
  - Kameraátmérő: 6 mm
  - Videóformátum: MPEG4, 3GP, AVI, ASF
  - Fotóformátum: JPEG
  - Látószög: 0÷180°
  - Dátumkijelzés: USB-kábel, SD-Card
  - Tápegység: 3,7V 2000 mAh

961P6	Ft 307.800	1	009610000
-------	------------	---	-----------

## 961P6/S

hajlékony szonda, 6 mm

IP67



	L mm	Ft		
961P6/S 1	1000	136.300	1	009610006
961P6/S 2	2000	147.300	1	009610262
961P6/S 3	3000	168.400	1	009610263

## 962

Gumiabroncs szerelővas, krómzott



L mm	A mm	Ft		
300	21	10.050	5	009620003
400	25	11.850	5	009620004
500	27	15.350	3	009620005
600	27	19.950	3	009620006

## 962C



962C				277
------	--	--	--	-----

## 962P

gumiabroncs szerelővas  
gumi karcolásvédővel



L mm	A mm	Ft	1	009620049
490	25	35.550		

## 962M

gumiabroncs leszerelő/felszerelő eszköz

különösen alkalmas Runflat és  
alacsony vállú gumi típusokhoz

- karcolásvédő befogópórák a tárcsákra rögzítéshez
- fészek a gumiabroncs szerelővas elhelyezésére



962M	Ft	1	009620501
	128.100		

## 963

Feszítővas hegyes  
és hajlított lapos véggel



L mm	A mm	Ft	5	009630001
400	23	14.950		

## 964

Feszítővas hegyes és emeltyűs  
véggel



L mm	A mm	Ft	5	009640001
400	46	13.750		

## 965

Feszítővas nyéllel



L mm	A mm	L1 mm	Ft	2	009650013
300	16	185	6.880		
450	20	312	9.740		
600	20	462	11.200		



965/S3	Ft	1	009650019
	27.800		

## 966/C3

3 darabos feszítővas készlet, széles és  
hajlított állítható fejlel

- 200°-kal elfordítható fej
- A kiválasztott pozíciót automatikusan rögzíti



966/C3	Ft	1	009660103
L=200-250-300 mm	52.400		

355x140x65 mm - 1,8 kg

## 720LS

Gépi dugókulcs hosszú és keskeny kivitel



720LS 36	Ø mm	L mm	Ø1 mm	Ft	2	007200386
	36	48,0	78	29		

## 969B

Kerékagyszerelő dugókulcs

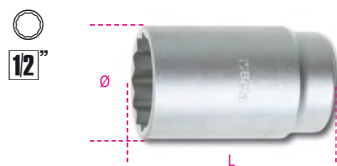

Ø mm	Ø mm	L mm	Ft	1	009690124
24	36,0	76	8.900		
27	36,0	76	8.800		
30	40,0	76	9.300		
31	42,0	76	9.260		
32	42,5	76	9.950		
34	45,0	76	10.900		
35	46,0	76	11.150		
36	49,0	76	13.050		

## 969/C5

5 darabos dugókulcskészlet kerékagy  
szereléséhez műanyag kofferban

12"



969/C5	Ft	1	009690201
	54.350		

969B 30-32-34-35-36

## 970B

Kerékagyszerelő dugókulcs Fiat Daily

1"

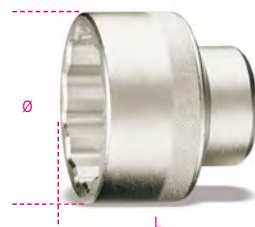

Ø mm	Ø mm	L mm	Ft	1	009700010
65	88	75	44.900		

## 970IVECO

körmös dugókulcs  
Iveco Daily kerékagy anyához  
2014-es és későbbi modellekhez

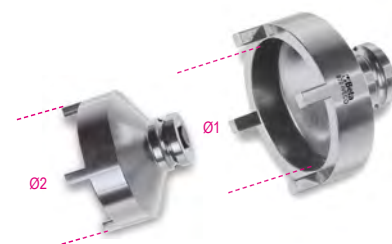

Ø1 mm	Ø2 mm	Ft	1	009700011
61,5	74,8	9.330		

**Beta**  
Quality Tools

**Beta**

## 971/C8

nyomatékcsovarhúzó tartozékokkal a guminyomás ellenőrző rendszerrel rendelkező gumiabroncs szelepek ellenőrzött meghúzásához



971/C8 Ft 137.300 1 009710108

583/6	1,2+6 Nm
892/0	
862TX	T10-T15-T20
900L	11-12 mm
986 78	

## 972/C4BMW

sérült kerékőr leszerelő készlet BMW és Mini gépjárművekhez



972/C4 BMW Ft 87.450 1 009720004

516x145x66 mm - 3,8 kg

## 972/C10

sérült kerékanya leszedő készlet

biztonsági és hagyományos anyákhoz



972/C10 Ft 109.700 1 009720010

290x250x60 mm - 2,4 kg

## 973

4 db gumiabroncs tároló zsák

a következő felnikhez:  
14" ÷ 18" cikkszám 009730014  
19" ÷ 22" cikkszám 009730019



- megvédi az abroncsot a karcolástól és portól
- megakadályozza a nyári és téli gumik polimerjeinek korai fáradását tárolás során
- a kerékabroncs pozíció azonosítását segítő ikon (bal/jobbs első/hátsó)
- hordozófüllel
- anyag: mosható nejlón

973 14-18 Ft 42.900 1 009730014  
973 19-22 Ft 46.500 1 009730019

## 978 - 979

Keresztkulcs, hatlapú

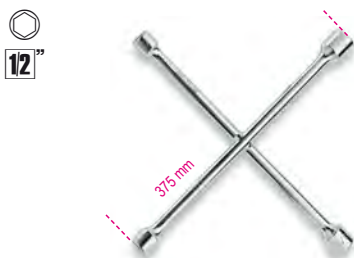

UNI/ISO 6788 DIN 3119

978 Ft 25.800 2 009780001

17x19x21x22 mm

979 Ft 25.800 2 009790001

17x19x22x11/2 mm

## 982

Keresztkulcs, hatlapú, krómozott

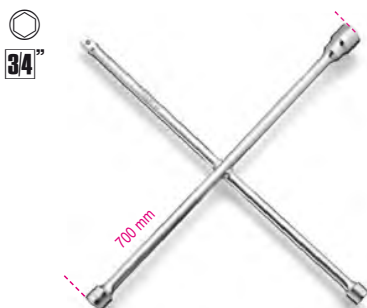

UNI/ISO 6788 DIN 3119

24x27x32x3/4 mm Ft 63.650 1 009820001

## 983PM

dörzskefe kerékagy tisztításhoz



Ø1 90 mm  
Ø2 150 mm  
Ft 28.200 1 009830010

## 983 PM/R-DA

csiszolókorong pár a 983PM modellhez



Ø mm 150  
Ft 24.900 1 009830050

## 984

műanyag kerékanya burkolat fogó



L mm 195  
H mm 4  
Ft 10.350 1 009840005

## 985/B7

7 db vezetőcsap készlet kerék szereléshez

Méretetek:

- M12x1,25 külső
- M12x1,25 belső
- M12x1,5 külső
- M12x1,5 belső
- M14x1,25 külső
- M14x1,5 külső
- M16x1,5 külső



C985/B7 Ft 41.750 1 009850007



## 985M

külső vezetősap kerék szereléshez



	L mm	Ft		
985M M12X1,25	150	5.090	1	009850101
985M M12X1,50	150	5.090	1	009850102
985M M14X1,25	150	5.570	1	009850103
985M M14X1,50	150	5.570	1	009850104
985M M16X1,50	150	5.850	1	009850105

## 985F

belső vezetősap kerék szereléshez



	L mm	Ft		
985F M12X1,25	150	6.860	1	009850106
985F M12X1,50	150	7.410	1	009850107

## 986 48

Szelepbehúzó szerszám, rövid kivitel

Automatikus szelepbehúzás



L mm	L1 mm	Ft		
18	48	5.920	1	009860048

## 986 78

Szelepbehúzó szerszám

Automatikus szelepbehúzás



L mm	L1 mm	Ft		
18	78	5.920	1	009860078

## 986PT

előkalibrált csavarhúzó 0,4 Nm  
gumiabroncs szelepekhez

automatikus szelep megtartás  
a csúszómechanizmus lehetővé teszi,  
hogy ne sérüljön a szelep  
magjának tömítése



L mm	L1 mm	Ft		
19	120	20.350	1	009860140

## 987

Gumiabroncs túszelep szerelő szerszám, védő  
gumibevonattal



L mm	Ft		
310	12.300	1	009870001

## 987AR

gumiabroncs szelep szerelőszerszám  
karcolásvédő bevonattal

- gumi és nylon talp
- ötvöztött és vas kerékabroncsokhoz
- gyors szelepcsatlakozó,  
nincs szükség becsavarásra



L mm	Ft		
305	39.650	1	009870021

## 987P

Gumiabroncs túszelep szerelő szerszám,  
műanyagból

A szerelés közben a szelepet megtartja



L mm	Ft		
335	10.350	1	009870011

**Beta**  
Quality Tools

## 988/K4

4 darabos vésőkészlet kemény műanyagból

- Különösen alkalmas az ólom súly eltávolításához a könnyűfémfelnikről
- 3 vágóéllel sokoldalú felhasználást biztosít



	Ft		
988/K4 A= 19-21-25-38 mm	10.950	1	009880104

## 989

Keréksúlyszerelő fogó, krómozott



L mm	Ft		
250	19.900	2	009890001

## 989A

keréksúlyszerelő fogó öntapadó súlyokhoz



A befogó pofa úgy van kialakítva,  
hogy a súlyok eltávolítása során az abronccsal ne érintkezzen

989A	L mm	Ft		
	220	14.750	1	009890011

## 989B

keréksúlyszerelő  
kombinált fogó

funkciók:

- öntapadó súlyok eltávolítása fém felnikről
- súlyok eltávolítása vas felnikről
- levehető PE-HD fejű kalapács öntapadó súlyokhoz és vasfelnikhez
- keréksúly fogó pófák acélfelnikhez



L mm	Ft		
230	21.250	1	009890015

## 990

Egyenes csipesz lekerekített hegygel, fogazott, rozsdamentes acélból, polírozott



L mm 130 Ft 4.730 5 009900001

## 991

Hajlított végű csipesz lekerekített fogazott hegygel, rozsdamentes acélból, polírozott



L mm 130 Ft 5.730 5 009910001

## 992

Egyenes csapos csipesz lekerekített fogazott hegygel, rozsdamentes acélból, polírozott



L mm 150 Ft 6.280 5 009920001

## 993

Hajlított végű csapos csipesz lekerekített fogazott hegygel, rozsdamentes acélból, polírozott



L mm 145 Ft 6.790 5 009930001

## 993PL

Műanyag bevonatú hajlított csipesz fogazott rozsdamentes acélból, PVC-bevonattal



L mm 150 Ft 6.790 3 009930010

## 993G

Hajlított csapos csipesz sarkított, lekerekített, fogazott hegygel, rozsdamentes acélból, polírozott



L mm 160 Ft 6.040 3 009930030

## 994

Egyenes csipesz, erősen lekerekített, fogazott hegygel, rozsdamentes acélból polírozott



L mm 150 Ft 5.020 5 009940001

## 994PL

Műanyag bevonatú egyenes csipesz erősen lekerekített fogazott hegygel, rozsdamentes acélból, PVC-bevonattal



L mm 150 Ft 6.040 3 009940010

## 994TF

Egyenes csipesz teflonbevonattal, nem mágneses, saválló, erősen, lekerekített, fogazott hegygel, rozsdamentes acélból, polírozott



L mm 150 Ft 8.120 3 009940020

## 996

Szélesfejú csipesz rozsdamentes acélból, polírozott



L mm 150 Ft 5.340 5 009960001

## 998

Önzáró csipesz, fogazott, rozsdamentes acélból, polírozott



L mm 155 Ft 9.390 5 009980001

## 999

Csipesz, nem mágneses, saválló, lapos lekerekített hegygel, rozsdamentes acélból, polírozott



L mm 115 Ft 7.350 3 009990011

## 999A

Egyenes csipesz, nem mágneses, saválló, hegyes végű, rozsdamentes acélból, polírozott



L mm 120 Ft 6.530 3 009990015

## 999B

Egyenes csipesz, nem mágneses, saválló, keskeny hegyű, rozsdamentes acélból, polírozott



L mm 120 Ft 6.510 3 009990017

## 999C

Egyenes csipesz, nem mágneses, saválló, tűhegyes, rozsdamentes acélból, polírozott



L mm 110 Ft 7.060 3 009990019

## 999D

Hajlított csipesz, nem mágneses, saválló, tűhegyes, rozsdamentes acélból, polírozott



L mm 115 Ft 7.850 3 009990021

## 999E

Hajlított csipesz, nem mágneses, saválló, keskeny hegygel, rozsdamentes acélból, polírozott



L mm 120 Ft 7.060 3 009990023

## 999G

Egyenes csipesz, nem mágneses, saválló, záró-szerkezettel, tűhegyes, rozsdamentes acélból, polírozott



L mm 140 Ft 7.060 3 009990027

## 999/B6N

6 darabos csipeszkészlet, saválló, nem mágneses



999/B6N Ft 46.100 1 009990060  
999-999A-999B  
999C-999D-999E

## 1002

önzáró fogó lekerekített, recézett pófával, rozsdamentes acélból



L mm 160 Ft 11.700 2 010020001

## 1008

Hosszú laposfogó PVC-bevonattal



ISO 5745

L mm 160 L1 mm 51,5 Ft 10.300 5 010080006

## 1008BM

Hosszú laposfogó, krómozott, gumibetétes műanyag nyéllel



ISO 5745

L mm 160 L1 mm 51,5 Ft 12.800 3 010080036

## 1009

Extra hosszú, félkerekcsőrű műszerészfogó kétrétegű csúszásmentes PVC-bevonattal



ISO 5745

L mm 160 L1 mm 56,5 Ft 10.300 2 010090006

## 1009L/A

Extra hosszú, egyenes, félkerekcsőrű műszerészfogó, különleges munkákhoz PVC-bevonattal



L mm 283 L1 mm 80 Ft 12.600 2 010090008

## 1009L/B

Extra hosszú 45°-os hajlított, félkerekcsőrű műszerészfogó Különleges munkákhoz PVC-bevonattal



L mm 273 L1 mm 73 Ft 13.100 2 010090009

## 1009L/C

Extra hosszú 90°-os hajlított, félkerekcsőrű műszerészfogó, különleges munkákhoz PVC-bevonattal



L mm 253 L1 mm 45 Ft 13.850 2 010090010



## 1009L/D

extrahosszú, félkerekcsőrű recézett műszerészfogó kettős csuklóval kétrétegű, csúszásgátló PVC bevonatú nyéllel

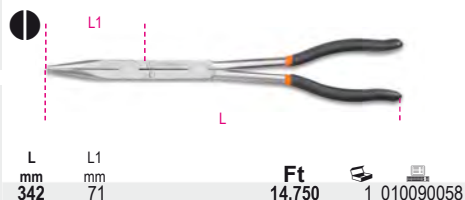

L mm	L1 mm	Ft	1	010090058
342	71	14.750		

## 1009L/DP

extrahosszú, 45° hajlított félkerekcsőrű, recézett, kétcsuklós műszerészfogó 2 réteg csúszásmentes PVC bevonatú nyéllel



L mm	L1 mm	Ft	1	010090059
336	66	14.750		

## 1009L/DP-S2

Kettős működésű, extra hosszú, félkerekcsőrű 2 darabos fogókészlet, recézett pofa



1009L/DP-S2	Ft	1	010090060
	29.500		

## 1010

Hosszú kerekcsőrű fogó PVC-bevonattal

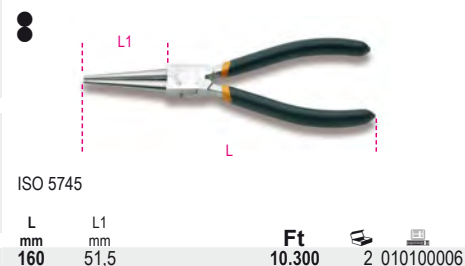

ISO 5745	L mm	L1 mm	Ft	2	010100006
	160	51,5	10.300		

## 1010BM

Hosszú kerekcsőrű fogó, krómozott, gumibetétes műanyag nyéllel



ISO 5745	L mm	L1 mm	Ft	2	010100036
	160	51,5	12.800		

## SEEGER-FOGÓ

### TÖKÉLETES ILLESZTÉS

A tesztek kimutatták, hogy vállalatunk kizárólagos, hidegen sajtolt, különleges fordított kúpos kialakításának köszönhetően a Seeger-gyűrűk (rögzítőgyűrűk) kiválóan illeszkednek a Beta Seeger-fogóiba.



### NEHEZEBBEN TÖRŐ CSÚCSOK

A hidegen sajtolt csúcsoknak köszönhetően a Beta fogók a versenytársak hasonló termékeihez képest nagyobb tartósságot biztosítanak munka közben és véletlen leesés esetén is.



## 1031/S4

4 darabos Seeger-fogó készlet



1031/S4	Ft	1	010310000
1032 180	45.150		
1034 170			
1036 175			
1038 175			

## 1032

Egyenes belső Seeger-fogó, barnított, PVC-bevonattal



UNI 7914 DIN 5256	L mm	Ø mm	Ft	5	010320013
	140x0,9	8÷12	10.000		
	140x1,3	12÷25	9.780		
	180	19÷60	10.600		
	225	40÷100	13.000		
	300	85÷200	18.500		

## 1033

45°-os hajlított belső Seeger-fogó, barnított, PVC-bevonattal



UNI 7914 DIN 5256	L mm	Ø mm	Ft	5	010330013
	140x0,9	8÷12	11.250		
	140x1,3	12÷25	11.000		
	180	19÷60	11.500		
	225	40÷100	14.800		

## 1034

90°-os hajlított belső Seeger-fogó, barnított, PVC-bevonattal



UNI 7914 DIN 5256	L mm	Ø mm	Ft	5	010340013
	130x0,9	8÷12	11.250		
	130x1,3	12÷25	11.000		
	170	19÷60	11.500		
	210	40÷100	14.800		
	290	85÷200	20.100		



### 1034L

90°-os hajlított hosszúcsőrű  
Seeger-fogó, krómozott,  
PVC-bevonatú nyéllel



L mm	∅ mm	Ft	🔧	📦
190	40÷100	29.100	2	010340320

### 1036

Egyenes külső Seeger-fogó,  
barnított, PVC-bevonatú



UNI 7915 DIN 5254

L mm	∅ mm	Ft	🔧	📦
140x0,9	3÷10	11.100	5	010360013
140x1,3	10÷25	10.550	5	010360014
175	19÷60	11.000	5	010360017
225	40÷100	13.900	3	010360021
300	85÷200	22.150	2	010360028

### 1037

45°-os hajlított külső Seeger-fogó,  
barnított, PVC-bevonatú



UNI 7915 DIN 5254

L mm	∅ mm	Ft	🔧	📦
140x0,9	3÷10	12.050	5	010370013
140x1,3	10÷25	11.500	5	010370014
175	19÷60	12.050	5	010370017
225	40÷100	15.000	3	010370021

### 1038

90°-os hajlított külső Seeger-fogó,  
barnított, PVC-bevonatú



UNI 7915 DIN 5254

L mm	∅ mm	Ft	🔧	📦
135x0,9	3÷10	12.050	5	010380013
135x1,3	10÷25	11.500	5	010380014
175	19÷60	12.050	5	010380017
220	40÷100	15.000	3	010380021
300	85÷200	23.450	2	010380028



### 1039

Egyenescsőrű állítható, külső,  
belső Seeger-fogó, barnított,  
PVC-bevonatú



L mm	∅ mm	∅ mm	Ft	🔧	📦
150	10÷15	6÷25	25.550	2	010390015

### 1558/C4

belső és külső seeger gyűrűkhöz  
használható szerszám csavaros működéssel

a négyzög csatlakozónak köszönhetően  
mindkét használati módban nagy erőt alkalmazás történik  
Szállított hegyek:  
∅ 2,5-3-3,5 mm



L mm	∅ mm	∅ mm	Ft	🔧	📦
1558/C4	5,5 ÷ 77	5,5 ÷ 77	68.400	1	015580100

330x220x50 mm - 900 g

### 1044N

Vízpumpafogó, barnított, villás  
csúszásálló PVC bevonatú

• 8 állású modell



L mm	A max mm	L1 mm	Ft	🔧	📦
250	46	48	13.600	5	010440025

### 1047

Vízpumpafogó, stifttel állítható, dupla  
csúszásálló PVC-bevonatú

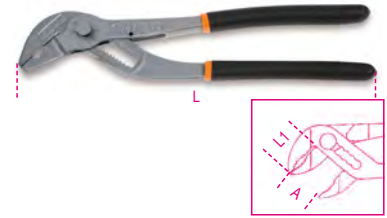

L mm	A max mm	L1 mm	Ft	🔧	📦
180	30	29	17.450	2	010470180
240	36	35	16.450	2	010470240
300	50	48	26.850	1	010470300

### 1047BM

Vízpumpafogó fogaslécés, stifttel állítható,  
bimateriál-nyél



L mm	A max mm	L1 mm	Ft	🔧	📦
240	36	35	21.300	2	010470340



## 1048N POLIGRIP VÍZPUMPAFOGÓ

KIEMELKEDŐ FOGÁS ÉS EGYEDÜLÁLLÓAN  
KÖNNYŰ KEZELHETŐSÉG

- A fogak kialakítása miatt jobb fogás a kerek, illetve hatszögletű felületeken
- Az indukciós edzésű fogak tartósabbak
- A fej/ markolat közötti nagyobb szög jobb ergonomikus fogást tesz lehetővé
- Becsípődés elleni védelem a balesetek megelőzésére
- Innovatív, csúszásmentes, PVC bevonatú nyél
- A markolat nagyobb érintkezési felülete páratlanul könnyű fogást és kényelmet biztosít



## 1048N vízpumpafogó, csúszásmentes PVC bevonatú nyéllal



ISO 8976

L mm	A max mm	L1 mm	S mm	Ft	🔧	📦
175	36	31	11	11.950	3	010480910
250	46	38	13	12.900	5	010480915
300	60	44	14.8	19.100	2	010480920
400	96	81	19	37.700	1	010480940

## 1048N/D3 vízpumpafogó készlet

foszfátzott fej



L mm	Ft	🔧	📦
1048N/D3 175-250-300 mm	43.950	1	010480923

## 1048BM Vízpumpafogó, villás, bimateriál nyél

- Új modell új pozíciókkal
- Bimateriál-nyél

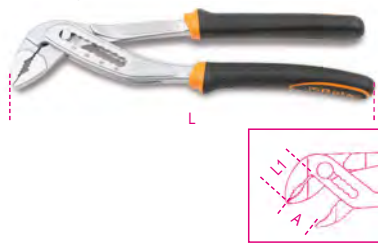

ISO 8976

L mm	A max mm	L1 mm	Ft	🔧	📦
250	48	39	17.850	3	010480215

## 1048VN vízpumpafogó, állítható, narancssárgára lakkozott

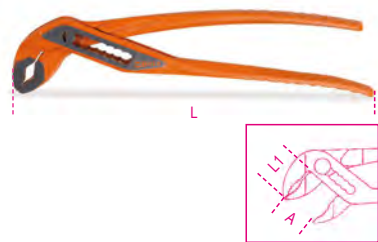

ISO 8976

L mm	A max mm	L1 mm	Ft	🔧	📦
175	36	31	10.600	3	010480111
250	46	38	12.150	5	010480116
300	60	44	17.700	2	010480121

## 1050 Kettős állítású önzáró fogó, krómozott



L mm	Ft	🔧	📦
220	33.200	2	010500022

## 1051 Kettős állítású önzáró fogó, hosszú kivitel, krómozott



L mm	Ft	🔧	📦
255	36.450	2	010510025

## 1051GM Kettős állítású önzáró fogó, önbeálló fej, krómozott



L mm	Ft	🔧	📦
255	38.250	2	010510250

## 1051L Kettős állítású önzáró fogó, széles tartományú



L mm	Ft	🔧	📦
270	41.850	2	010510100

## 1051XL Kettős állítású önzáró fogó, széles tartományú, extrahosszú pófa



L mm	Ft	🔧	📦
270	49.200	2	010510140

## 1052 Állítható önzáró fogó, homorú pófájú, krómozott



L mm	A1 max mm	Ft	🔧	📦
140	22	11.200	3	010520014
190	36	12.550	3	010520019
240	42	13.350	3	010520024
300	55	22.600	2	010520030

### 1053

Önbeálló pófájú önzáró fogó, krómozott



L mm	A1 max mm	Ft		
240	35	18.650	2	010530024

### 1054

Egyenes pófájú önzáró fogó, krómozott

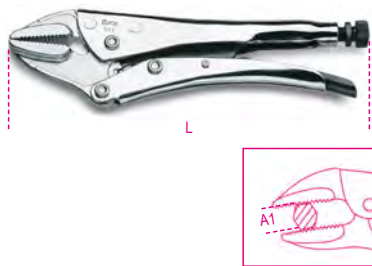

L mm	A1 max mm	Ft		
235	40	16.050	2	010540022

### 1055

Ívelt pófájú önzáró fogó, krómozott, speciális pófaprofil

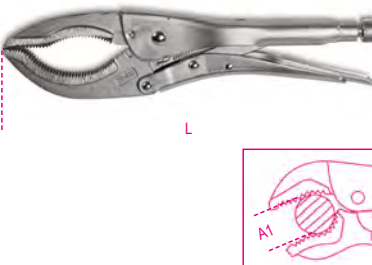

L mm	A1 max mm	Ft		
270	75	13.850	2	010550027

### 1055D

állítható önzáró fogó, anyacsavarokhoz és hengeres profilokhoz

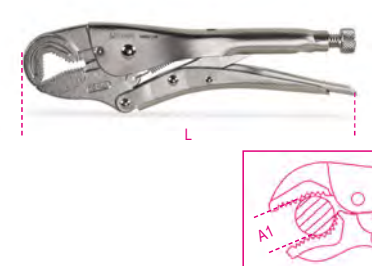

L mm	A1 max mm	Ft		
195	22	11.650	2	010550119
235	43	13.050	2	010550123

### 1056

állítható hűtőszerelő önzáró fogó

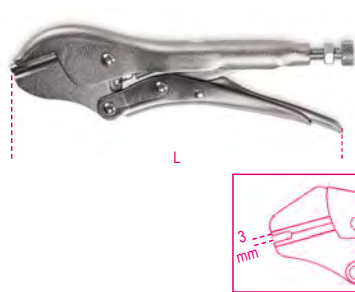

L mm	Ft		
195	10.850	2	010560017

### 1057A

Önzáró fogó szabályozható feszítőerővel



L mm	Ft		
240	23.600	2	010570124

### 1058

Hosszú pófájú önzáró fogó, krómozott

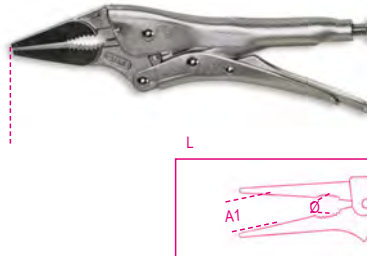

L mm	A1 max mm	Ø max mm	Ft		
175	34	26	14.050	2	010580017
225	46	31	14.600	2	010580025

### 1059

Csúszópófás önzáró fogó, krómozott

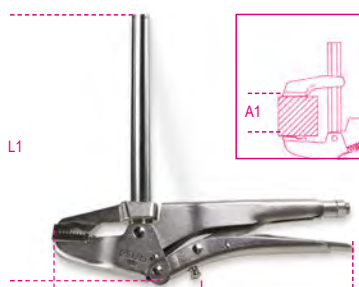

L1 mm	L mm	A1 mm	Ft		
160	255	120	29.600	1	010590016
270	255	220	30.850	1	010590027

### 1060

Hegesztőfogó szögvashoz, krómozott

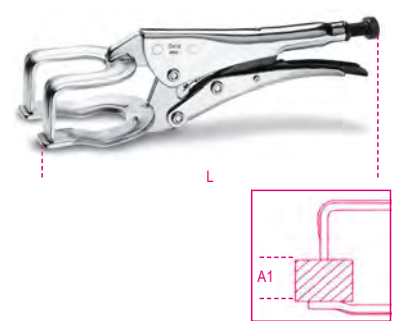

L mm	A1 max mm	Ft		
200	50	17.500	2	010600020
280	80	22.650	2	010600028

### 1061

Csőhegesztő önzáró fogó, krómozott

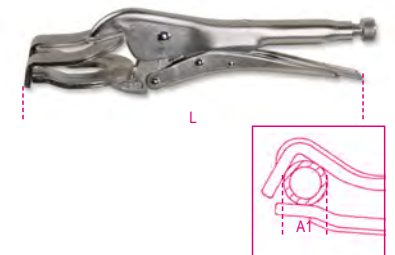

L mm	A1 max mm	Ft		
275	80	17.200	2	010610027

### 1062

C-pofás önzáró fogó, krómozott

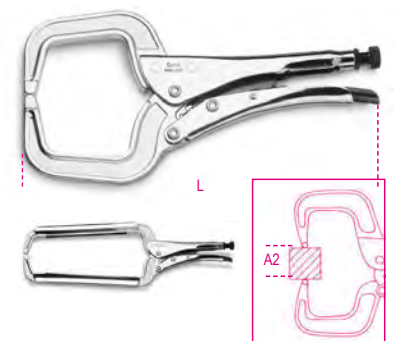

L mm	A2 max mm	Ft		
170	50	13.850	2	010620017
290	120	18.100	2	010620029
460	255	23.400	1	010620045



## 1062AL

C-pofás önzáró fogó, krómozott, alumíniumpofák

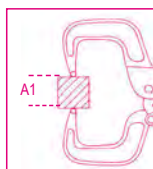

L mm	A1 max mm	Ft	csomagolás	darab
275	88	24.400		2 010620327

## 1062GM

C-pofás önzáró fogó, krómozott

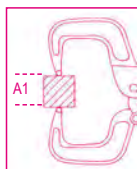

L mm	A1 max mm	Ft	csomagolás	darab
170	45	15.400		2 010620217
290	88	21.200		2 010620229
460	255	27.250		1 010620245

## 1063

Bádogos önzáró fogó, krómozott

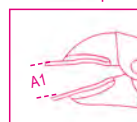

L mm	A1 max mm	Ft	csomagolás	darab
200	31	16.450		2 010630021

## 1064

Láncos önzáró fogó, krómozott



L mm	Ø mm	Ft	csomagolás	darab
230	150	20.850		2 010640023

## 1065F

Lyukasztófó, alumínium test, bélyeg és matrica acélból



Ø mm	L mm	Ft	csomagolás	darab
5	228	50.050		1 010650010
6	228	50.050		1 010650015

## 1065P

Peremezőfogó, acélmatrica, alumíniumtest



L mm	Ft	csomagolás	darab
228	50.600		1 010650020

## 1066

Állítható önzáró fogó, 90° zárási szög

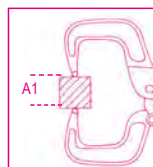

L mm	A1 max mm	g	Ft	csomagolás	darab
210	55	500	39.050		1 010660021

## 1067

Állítható önzáró fogó, csuklós csőfogó pórával

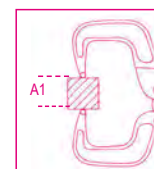

L mm	A1 max mm	Ft	csomagolás	darab
285	76	24.900		1 010670285
380	89	27.400		1 010670380

## 1077

Egyenes szélescsőrű bádogos fogó, barnított, PVC-bevonattal



L mm	A mm	L1 mm	Ft	csomagolás	darab
280	60	53	22.150		1 010770026

## 1078

45°-os hajlított szélescsőrű bádogos fogó, barnított, PVC-bevonattal



L mm	A mm	L1 mm	Ft	csomagolás	darab
280	60	77	22.650		1 010780026

## 1080D

Oldalcsípőfogó, száruk kétrétegű, csúszásmentes PVC-bevonattal

műanyag vágásához



α	L mm	L1 mm	Ft	csomagolás	darab
15°	160	22	11.700		3 010800015
45°	160	22	14.050		3 010800045

## 1081

csípőfogó félkör vágóélel  
a száruk 2 rétegű  
csúszásmentes PVC réteggel burkoltak  
• Erőteljes mikromechanikai és elektronikai használathoz



L	L1	Ft		
mm	mm			
125	16	13.800	3	010810130

## 1082

oldalcsípőfogó,  
krómozott,  
csúszásmentes kétrétegű PVC bevonatú  
markolat



UNI/ISO 5749

L	L1	mm	Ft		
mm	mm	mm			
140	20	1,6	10.450	5	010820004
160	22	1,6	11.150	5	010820006

## 1082G

oldalcsípőfogó,  
csúszásmentes kétrétegű PVC bevonatú  
markolat  
ipari kivitel



UNI/ISO 5749

L	L1	mm	Ft		
mm	mm	mm			
140	20	1,6	9.540	5	010820064
160	22	1,6	10.350	5	010820066

## 1082BM

oldalcsípőfogó,  
kétkomponensű markolat



UNI/ISO 5749

L	L1	mm	Ft		
mm	mm	mm			
140	20	1,6	13.000	3	010820034
160	22	1,6	14.400	3	010820036

## 1082GBM

oldalcsípőfogó,  
kétkomponensű markolat  
ipari kivitel



UNI/ISO 5749

L	L1	mm	Ft		
mm	mm	mm			
140	20	1,6	12.400	3	010820264
160	22	1,6	13.950	3	010820266

## 1084

erősített oldalcsípőfogó,  
krómozott,  
csúszásmentes kétrétegű PVC bevonatú  
markolat



UNI/ISO 5749

L	L1	mm	Ft		
mm	mm	mm			
160	22	1,6	12.200	5	010840006
200	28	2,0	15.350	3	010840010

## 1084G

erősített oldalcsípőfogó,  
csúszásmentes kétrétegű PVC bevonatú  
markolat  
ipari kivitel



UNI/ISO 5749

L	L1	mm	Ft		
mm	mm	mm			
160	22	1,6	11.150	5	010840066
200	28	2,0	14.450	3	010840070

## 1084BM

erősített oldalcsípőfogó,  
krómozott,  
kétkomponensű markolat



UNI/ISO 5749

L	L1	mm	Ft		
mm	mm	mm			
160	22	1,6	15.100	3	010840036
200	28	2,0	19.000	3	010840040

## 1084GBM

erősített oldalcsípőfogó,  
kétkomponensű markolat  
ipari kivitel



UNI/ISO 5749

L	L1	mm	Ft		
mm	mm	mm			
160	22	1,6	17.500	3	010840266
200	28	2,0	21.400	3	010840270

## 1088

Erősített homlokcsípőfogó  
PVC-bevonattal

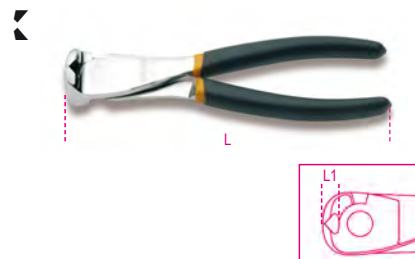

UNI/ISO 5748

L	L1	mm	Ft		
mm	mm	mm			
160	9	1,6	14.800	2	010880006
200	11	2,0	19.100	2	010880010

## 1088BM

Erősített homlokcsípőfogó, krómozott,  
gumibetétes műanyag nyéllal



UNI/ISO 5748

L	L1	mm	Ft		
mm	mm	mm			
160	9	1,6	18.000	2	010880036
200	11	2,0	24.300	2	010880040



## 1092V

Áttételes erősített homlokcsípőfogó, lakkozott

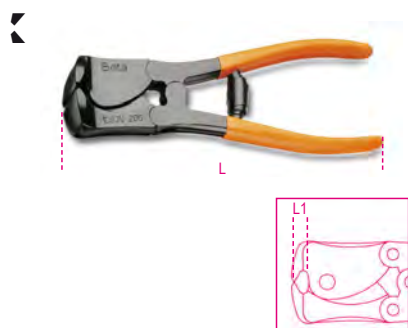

UNI/ISO 5748

L mm	L1 mm	mm	Ft	2	010920280
180	8	2,0	59.100	2	010920280
200	9	2,5	61.750	2	010920310

## 1094V

Áttételes erősített oldalcsípőfogó, lakkozott



UNI/ISO 5749

L mm	L1 mm	mm	Ft	2	010940200
200	23	2,5	59.100	2	010940200

## 1095N

Áttételes oldalcsípőfogó, barnított, krómozott



L mm	L1 mm	mm	Ft	2	010950010
195	26	1,6	21.300	2	010950010

## 1096

Harapőfogó, lakkozott



ISO 9243

L mm	L1 mm	Ft	5	010960016
160	21	8.200	5	010960016
200	23	9.620	5	010960020
250	30	12.500	5	010960025

## 1098

Rabitz-fogó, lakkozott



ISO 9242 DIN 5242

L	L1 mm	Ft	5	010980190
190	12	8.220	5	010980190
220	13	9.300	5	010980220
250	15	10.900	5	010980250
280	18	11.900	5	010980280

## 1098PL

Rabitz fogó, PVC borítású nyél, lakkozott



ISO 9242 DIN 5242

L	L1 mm	Ft	5	010980320
220	13	9.940	5	010980320
250	15	11.650	5	010980350
280	18	12.800	5	010980380

## 1101

Csapszegvágó, vágókés foszfátzott, lakkozott nyél gumibevonattal



L mm	L mm	Ft	2	011010030
300	12	23.800	2	011010030
350	14	29.100	2	011010035
450	18	35.650	1	011010045
600	24	49.350	1	011010060
750	30	63.800	1	011010075
900	36	84.950	1	011010090

L mm	R = 80 Kgf=mm <sup>2</sup> Ø mm	R = 140 Kgf=mm <sup>2</sup> Ø mm	g
300	5	4	745
350	6	5	1043
450	7	6	1537
600	9	7	2540
750	11	8	3870
900	12	9	6170



## 1101R

Tartalékfej 1101-hez, foszfátzott



mm	1101	Ft	1	011010130
300	300	14.450	1	011010130
350	350	16.800	1	011010135
450	450	20.900	1	011010145
600	600	28.650	1	011010160
750	750	35.700	1	011010175
900	900	46.950	1	011010190

## 1102

Mini csapszegvágó, foszfátzott, száruk lakkozottak

R= 80 Kgf/mm<sup>2</sup>



L	mm	Ft	3	011020020
230	4	17.400	3	011020020

## 1103

csapszegvágó 90 fokos vágóélel rúdvashoz, csapszeghez és elektromosan hegesztett betonhálózathoz

max. Ø = 12 mm  
max. Ø (HRC 48)= 6 mm



L mm	Ft	1	011030090
950	70.400	1	011030090

## 1103R

tartalék fej a 1103 termékhez



1103R 950	Ft	1	011030190
	45.400	1	011030190

## 1104

Drótkötélvágó,  
szárvég hőkezelt műanyag bevonattal



R=80 Kgf/mm<sup>2</sup>

L mm	mm	Ft		
420	12	60.550	1	011040004
600	16	89.750	1	011040006

## 1104R

Tartalékkész a 1104-hez



mm	Ft		
420	37.100	1	011040014
600	53.100	1	011040016

## 1105

Tömítéskivágó, barnított acélból



D mm	L mm	Ft		
2	27	5.960	1	011050002
3	27	5.960	1	011050003
4	27	5.960	1	011050004
5	27	5.960	1	011050005
6	27	5.960	1	011050006
7	27	5.960	1	011050007
8	27	5.960	1	011050008
9	27	5.960	1	011050009
10	27	5.960	1	011050010
12	27	7.320	1	011050012
14	27	7.320	1	011050014
16	27	7.320	1	011050016
18	27	7.320	1	011050018
20	27	7.320	1	011050020
22	32	9.230	1	011050022
24	32	9.230	1	011050024
26	32	9.230	1	011050026
28	32	9.230	1	011050028
30	32	9.230	1	011050030
32	37	11.850	1	011050032
34	37	11.850	1	011050034
36	37	11.850	1	011050036
38	37	11.850	1	011050038
40	37	11.850	1	011050040
42	42	14.150	1	011050042
44	42	14.750	1	011050044
46	42	14.750	1	011050046
48	42	14.750	1	011050048
50	42	14.750	1	011050050

## 1105T20

nyél az 1105-höz  
Ø 2-20 mm



L mm	Ft		
110	30.950	1	011050200

## 1105T30

Nyél a 1105-höz  
Ø 3-30 mm



L mm	Ft		
175	60.350	1	011050205

## 1105T50

Nyél a 1105-höz  
Ø 2-50 mm



L mm	Ft		
175	60.050	1	011050207

## 1105AD-50

Adapter a 1105T50-hez



Ø mm	Ft		
57	41.000	1	011050210

## 1105/C10T

10 darabos tömitéskivágó készlet,  
Ø 3-20 mm, egy tartozékkal



1105C/10T	Ft		
	75.750	1	011050250

1105	3-4-6-8-10-12-14-16-18-20 mm
1105T20	

135x92x32 mm

## 1105/C16T

15 darabos tömitéskivágó készlet,  
Ø 3-30 mm, egy tartozékkal



1105C/16T	Ft		
	114.500	1	011050255

1105	3-4-6-8-10-12-14-16-18-20-22-24-26-28-30 mm
1105T30	

240x210x60 mm

## 1105/C32T

29 darabos tömitéskivágó készlet,  
Ø 2-50 mm, 3 tartozékkal



1105C/32T	Ft		
	222.400	1	011050257

1105	2-3-4-5-6-7-8-9-10-12-14-16-18-20-22-24-26-28-30-32-34-36-38-40-42-44-46-48-50 mm
1105T50	
1105AD-50	

455x380x115 mm

## 1112

Bádogos olló amerikai modell,  
krómozott, nyél PVC-bevonattal

R= 60 Kgf/mm<sup>2</sup>



L	L1	S	A	Ft		
200	50	0,5	26	10.450	2	011120020
250	62	0,8	33	12.650	2	011120025
300	76	1,0	37	16.450	2	011120030
375	76	1,2	44	24.600	1	011120037

## 1114

Bádgos olló amerikai modell,  
keskeny, egyenes élekkel  
R = 60 Kgf/mm<sup>2</sup>

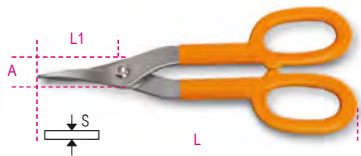

L	L1	S	A	Ft	csomagolás	termékkód
250	58	0,5	15	11.000	1	011140265
350	76	1	22	14.850	1	011140340

## 1118

Lemezolló acélszalag vágásához

Fe = Normálacél  
Inox = rozsdamentes acél



L	L1	Fe	Inox	Ft	csomagolás	termékkód
310	42	S mm	S mm	17.950	2	011180001

## 1120A

Lemezolló

Fe = normál acél



L	Fe	Ft	csomagolás	termékkód
280	S mm	30.000	1	011200101

## 1120ARL - ARG

Tartalékcsész az 1120A-hoz



	Ft	csomagolás	termékkód
1120ARL	7.150	1	011200110
1120ARG	8.890	1	011200120

## 1122

Áttételes egyenes lemezolló

Inox = rozsdamentes acél



L	L1	Inox	A	Ft	csomagolás	termékkód
250	40	S mm	24	14.400	2	011220020

## 1123

Áttételes jobbos lemezolló

Inox = rozsdamentes acél



L	L1	Inox	A	Ft	csomagolás	termékkód
250	40	S mm	24	14.400	2	011230020

## 1124

Áttételes balos lemezolló

Inox = rozsdamentes acél



L	L1	Inox	A	Ft	csomagolás	termékkód
250	40	S mm	24	14.400	2	011240020

## 1125

Erősített áttételes jobbos lemezolló

Inox = rozsdamentes acél

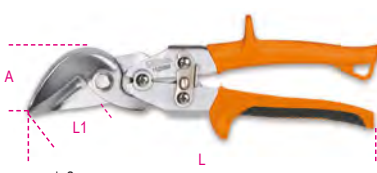

L	L1	Inox	A	Ft	csomagolás	termékkód
250	35	S mm	46	22.100	2	011250020

## 1126

Erősített áttételes balos lemezolló

Inox = rozsdamentes acél



L	L1	Inox	A	Ft	csomagolás	termékkód
250	35	S mm	46	22.100	2	011260020

## 1122 - 1125MOL



Model	Series	Ft	csomagolás	termékkód
1122 MOL	1122 - 1124	580	1	011220010
1123 MOL	1123	580	1	011230010
1125 MOL	1125 - 1126	580	1	011250040

## 1127

Drótvágó olló egyenes élű, krómozott,  
PVC-bevonattal



L	L1	Ft	csomagolás	termékkód
150	35	6.410	5	011270001

## 1128BAX

kettős hatású villanszerelő olló,  
lépcsős profil, rozsdamentes acél, DLC  
bevonat

kettős hatású vágás: egy különleges bütyökkel a forgásponton létrejön a pengék hosszirányú elmozdulása, amely a zárási fázisban megnöveli a vágási teljesítményt.

lépcsős profil: 13 és 24 mm közötti furatok tágítására létrehozva műanyagokon.

DLC bevonat: A DLC (diamond-like carbon) egy újszerű, szénalapú bevonat: a nagyfokú keménység és az alacsony súrlódási együttható a felületen a grafit és gyémánt formában lerakódott szénnek köszönhető.

- nagy felületi keménység a pengénél (nagy kopásállóság és időtálló pengeélesség)
- alacsony súrlódási együttható (gördülékenység és vágási teljesítmény)
- kilazulásbiztos excentrikus csap
- széles markolat csőfogó nyakkal
- rugalmas műanyag tokkal



L	L1	S	Ft	csomagolás	termékkód
150	50	50	13.050	5	011280088

## 1128BMX

Egyenes élű műszerész olló rozsdamentes  
acélból,  
mikrofogazattal



L	L1	Ft	csomagolás	termékkód
147	58,2	8.550	5	011280051

## 1128BMX/F

rugalmas műanyag tok  
a 1128BMX modellhez



Model	Ft	csomagolás	termékkód
1128BMX/F	665	1	011280059



## 1128FXS TÍPUSÚ MŰSZERÉSZ OLLÓ SKÁLABEOSZTÁSOS MARÓPROFILOKKAL

A műszerész olló újratervezéséhez megfigyeltük a szakembereket munka közben. Olyan univerzális szerszámot alkottunk, amely 4 fő funkciót egyesíti egy eszközben.

**VÁGÁS** Gyors és éles, akár 50 mm átmérőjű kábelekhöz is, kábelvágó horonnyal és mikrofogazatú pengével a biztosabb fogáshoz.

**BLANKOLÁS** Az érzékeny, kilazulásbiztos csapnak köszönhetően a legvékonyabb kábel is pontosan blankolható.

**KRIMPELÉS** Biztonságos és tartós, kábelsarukhoz.

**SÜLLYESZTÉS** A maróprofilal pontosan és formásan mélyíthetők az átvezetődobozok furatai.



## 1128BAX KETTŐS HATÁSÚ VILLANYSZERELŐ OLLÓ LÉPCSŐS PROFILLAL, ROZSDAMENTES DLC BEVONATTAL

A 1128BAX ollók DLC-bevonatukkal tűnnek ki. A DLC (diamond-like carbon) egy újszerű, szénalapú bevonat: a nagyfokú keménység és az alacsony súrlódási együttható a felületen a grafit és gyémánt formában lerakódott szénnek köszönhető.

- A penge nagy felületi keménysége - kopásállóság és időtálló pengeélesség
- Alacsony súrlódási együttható - gördülékenység és tapadásgátlás

Lépcsős profil: 13 és 25 mm közötti furatok tágitására alkalmas műanyagokon.



**+ NAGYOBB KEMÉNYSÉG**  
**- KISEBB SÚRLÓDÁSI EGYÜTTHTÓ**



### 1128BSX

Műszerész olló lépcsős maróprofilal tokban



L mm	L1 mm	Ft	5	011280061
148	58,2	12.350		

### 1128FX

műszerész olló, egyenes rozsdamentes acél él, mikrofogazattal, kábelvágó és krimpelő kábelsarukhoz és csövekhez

- Rugalmas, övre akasztható tokkal
- Bimateriál nyél
- Kilazulásbiztos csap



L mm	L1 mm	mm <sup>2</sup>	Ft	5	011280090
145	52	50	12.850		

### 1128FXS

műszerész olló lépcsős maróprofilal, egyenes rozsdamentes acél él, mikrofogazattal, kábelvágó és krimpelő kábelsarukhoz és csövekhez

- Rugalmas, övre akasztható tokkal
- Bimateriál nyél
- Kilazulásbiztos csap
- Profil és maró: műanyagon fúrt lyukak tágitásához, 13-21 mm között.



L mm	L1 mm	mm <sup>2</sup>	Ft	5	011280095
145	52	50	12.400		

### 1128BM

Egyenes élű műszerész olló



L mm	L1 mm	Ft	5	011280000
145	50	6.560		

### 1129BM

Hajlított élű műszerész olló



L mm	L1 mm	Ft	5	011290000
145	44	7.030		

### 1130BMX

univerzális olló rozsdamentes acél, egyenes élekkel mikrofogazattal



L mm	L1 mm	Ft	1	011300002
185	60	8.140		

### 1131CK

Kevlar®- és optikai szál vágó olló



L mm	L1 mm	Ft	1	011310001
203	75	33.700		

## 1132

Kábelvágó szigetelt réz és alumínium kábelhez  
PVC-bevonattal



UNI 8791

L	mm	mm <sup>2</sup>	Ft	db	lap
170	14	50	20.000	2	011320107
230	18	95	24.650	2	011320113

## 1132BM

Kábelvágó, krómozott,  
gumibetétes műanyag nyéllel



UNI 8791

L	mm	mm <sup>2</sup>	Ft	db	lap
170	14	50	24.750	2	011320137
230	18	95	30.700	2	011320143

## 1133

Kábelvágó réz kábel vágásához

325 mm<sup>2</sup>-ig



L	mm	mm <sup>2</sup>	Ft	db	lap
600	30	325	70.450	1	011330001

## 1133RL

Tartalékkész az 1133 modellhez



L	Ft	db	lap
1133RL	51.350	1	011330011

## 1134

Racsnis kábelvágó, barnított,  
műanyag nyél



L	mm	mm <sup>2</sup>	Ft	db	lap
260	35	400	202.400	1	011340032

## 1134RL

Tartalékkész az 1134-hez.



L	Ft	db	lap
1134RL	95.000	1	011340132

## 1134A

Racsnis kábelvágó, barnított,  
műanyag nyél



L	mm	mm <sup>2</sup>	Ft	db	lap
240	45	500	304.300	1	011340045

## 1142BM

Kábelcsupaszoló fogó, krómozott,  
gumibetétes műanyag nyéllel



UNI 7923

L	mm <sup>2</sup>	mm	Ft	db	lap
160	0,5÷6	0-2,8	16.350	3	011420036

## 1143

Vágó és csupaszoló fogó



L	mm <sup>2</sup>	mm	Ft	db	lap
165	0,5÷6	1-3,2	33.350	1	011430001

## 1143R

Tartalékkész 1143-hoz

L	Ft	db	lap
1143R	8.400	1	011430011

## 1144D

Kábelcsupaszoló



L	mm <sup>2</sup>	mm	Ft	db	lap
170	4,5÷240	2,5-18	39.200	1	011440010

## 1144D/RG

Tartalékkampó a 1144D-hez



L	Ft	db	lap
1144D/RG	12.850	1	011440012

## 1144D/RL

Tartalékkész a 1144D-hez

L	Ft	db	lap
1144D/RL	20.150	1	011440011

## 1144G

huzalcsupaszító

állítható pengével a keresztirányú és hosszirányú vágásokhoz



L	mm <sup>2</sup>	mm	Ft	db	lap
140	6÷75	2,8-12	22.150	1	011440004



# Beta

## 1144G/RL

cserepenge a 1144G fogóhoz



1144G/RL	Ft 4.730		1		011440005
----------	-------------	--	---	--	-----------

## 1144L

kábelcsupaszoló állítható pengével kereszt- és hosszirányú blankoláshoz

sima és horog alakú visszahúzható pengével



L mm			Ft		
145	6-150	4-28	12.800	1	011440050

## 1144T

kábelcsupaszoló, zsebben elfér, kábelvágóval



L mm			Ft		
112	3,5 ÷ 9	40	9.610	1	011440060

## 1148A

Automata kábelcsupaszoló fogó

10 mm<sup>2</sup> (8 AWG) hajlékony vezeték esetén  
1,5 mm<sup>2</sup> (16 AWG) nem hajlékony vezeték esetén



L mm			Ft		
190	0,02 ÷ 10	0-4	68.000	1	011480100

## 1148A/R

Tartalékpofa a 1148A-hoz



1148A/R	Ft 28.800		1		011480102
---------	--------------	--	---	--	-----------

# Beta

## 1148B

Automata vágó és csupaszoló fogó



L mm			Ft		
190	4 ÷ 16	2-5	78.800	1	011480200

## 1148B/R

Tartalékpofa a 1148B-hoz



1148B/R	Ft 35.500		1		011480202
---------	--------------	--	---	--	-----------

## 1148P

automata kábelcsupaszoló fogó



L mm			Ft		
165	0,2-6	0-3,5	18.650	1	011480300

## 1149F

Automata vágó- és csupaszoló fogó



L mm		Ft		
175	0,2 ÷ 6	7.280	1	011490010

## 1150

Kombinált fogó  
Krómozott, polírozott  
PVC-bevonattal

• Az eltolt csap növeli az erőkart, így csökkentve a vágáshoz szükséges erőt, amivel növeli a hatékonyságot.



ISO 5746

L mm	L1 mm		Ft		
160	42	1,6	8.100	5	011500046
180	46	1,8	8.810	5	011500048
200	50	2,0	9.580	5	011500050
220	50	2,0	10.500	2	011500052

## 1150G

robosztus kombinált fogó  
csúszásmentes kétrétegű PVC bevonatú  
markolat  
ipari kivitel

• Kimagasló minőség/ár arány  
• Az eltolt csap növeli az erőkart, így csökkentve a vágáshoz szükséges erőt, amivel növeli a hatékonyságot.



ISO 5746

L mm	L1 mm		Ft		
160	42	1,6	7.730	5	011500066
180	46	1,8	8.910	5	011500068
200	50	2,0	9.120	5	011500070
220	50	2,0	9.870	2	011500072

# Beta

# 1150HPC STRAPABÍRÓ KOMBINÁLTFOGÓ

M2 SZINTERACÉLBÓL KÉSZÜLT VÁGÓÉLEKKEL

- A decentralizált csap közelebb viszi a forgáspontot a vágási ponthoz, így módon növelve az erőkar hatását.
- A tökéletesen illeszkedő vágóélnek és a vékony kialakításnak köszönhetően a fogó rendkívül szűk helyeken is használható.
- A fogótest fokozott rugalmasságot és szilárdságot eredményező robusztus, hőedzett molibdén-acél ötvözet, amely minden körülmények között biztonságos tapadást biztosít.

Nyírófeszültség - statikus tesz =

**-73%**

Vágóélek átlagos élettartama (ISO 5744 szerinti vizsgálat) =

**+127%**

M2 acél vágóélek keménysége =

**65HRC**

RENDKÍVÜL INNOVATÍV

KRÓMOZOTT GYÖNGYHÁZ FELÜLET

KIEMELKEDŐ VÁGÓTELJESÍTMÉNY

## 1150HPC

robusztus kombinált fogó integrált vágóélel és decentralizált csappal krómozott, polírozott kétkomponensű markolat szabad csukló

integrált vágóél  
acél: M2  
vastagság: 0,20 mm  
nyitási szög: 62°  
keménység: 63+65 HRC



**PATENTED**

ISO 5746

L mm	L1 mm	mm	Ft		
180	42	1,8	25.550	2	011500618

## 1150BM

Kombinált fogó, krómozott, polírozott, gumibetétes műanyag nyélel

- Az eltolt csap növeli az erőkar, így csökkentve a vágáshoz szükséges erőt, amivel növeli a hatékonyságot.



ISO 5746

L mm	L1 mm	mm	Ft		
160	42	1,6	10.050	3	011500146
180	46	1,8	11.050	3	011500148
200	50	2,0	12.200	3	011500150
220	50	2,0	13.050	2	011500152

## 1150GBM

robusztus kombinált fogó kétkomponensű markolat ipari kivitel

- Az eltolt csap növeli az erőkar, így csökkentve a vágáshoz szükséges erőt, amivel növeli a hatékonyságot.
- Kimagasló minőség/ár arány



ISO 5746

L mm	L1 mm	mm	Ft		
160	42	1,6	9.650	3	011500266
180	39	1,8	10.900	3	011500268
200	50	2,0	11.500	3	011500270
220	50	2,0	12.450	2	011500272

## 1153

Állítható kombináltfogó, krómozott, PVC bevonattal



UNI ISO 9343

L mm	L1 mm	Ft		
200	34	8.860	2	011530120

## 1162

extra hosszú laposfogó, krómozott, csúszásmentes kétrétegű PVC bevonatú markolat



ISO 5745

L mm	L1 mm	mm	Ft		
160	58	1,6	9.040	5	011620006
200	86	1,6	10.350	5	011620010



## 1162G

extra hosszú laposfogó,  
csúszásmentes kétrétegű PVC bevonatú  
markolat  
ipari kivitel

• Kimagasló minőség/ár arány



ISO 5745

L mm	L1 mm	∅ mm	Ft	☞	☞
160	58	1,6	7.790	5	011620066
200	86	1,6	9.760	5	011620070

## 1162BM

extra hosszú laposfogó,  
krómozott,  
kétkomponensű markolat



ISO 5745

L mm	L1 mm	∅ mm	Ft	☞	☞
160	58	1,6	11.250	3	011620036
200	86	1,6	13.000	3	011620040

## 1162GBM

extra hosszú laposfogó,  
kétkomponensű markolat  
ipari kivitel

• Kimagasló minőség/ár arány



ISO 5745

L mm	L1 mm	∅ mm	Ft	☞	☞
160	58	1,6	10.150	3	011620266
200	86	1,6	12.300	3	011620270

## 1164

Hajlított extra hosszú laposfogó  
PVC-bevonattal



ISO 5745

L mm	L1 mm	∅ mm	Ft	☞	☞
160	54	1,6	9.690	5	011640006
200	76	1,6	11.200	5	011640010

## 1164BM

Hajlított extra hosszú laposfogó,  
krómozott, gumibetétes műanyag  
szárral



ISO 5745

L mm	L1 mm	∅ mm	Ft	☞	☞
160	54	1,6	12.200	3	011640036
200	76	1,6	14.150	3	011640040

## 1166

egyenes extra hosszú félkerekcsőrű fogó,  
krómozott,  
csúszásmentes kétrétegű PVC bevonatú  
markolat

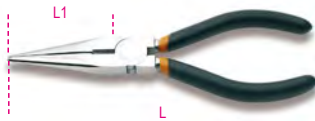

ISO 5745

L mm	L1 mm	∅ mm	Ft	☞	☞
160	56	1,6	9.040	5	011660006
200	76	1,6	10.350	5	011660010

## 1166G

egyenes extra hosszú félkerekcsőrű fogó,  
csúszásmentes kétrétegű PVC bevonatú  
markolat  
ipari kivitel

• Kimagasló minőség/ár arány



ISO 5745

L mm	L1 mm	∅ mm	Ft	☞	☞
160	56	1,6	7.790	5	011660066
200	76	1,6	9.760	5	011660070

## 1166BM

egyenes extra hosszú félkerekcsőrű fogó,  
krómozott,  
kétkomponensű markolat



ISO 5745

L mm	L1 mm	∅ mm	Ft	☞	☞
160	56	1,6	11.250	3	011660036
200	76	1,6	13.000	3	011660040

## 1166GBM

egyenes extra hosszú félkerekcsőrű fogó,  
kétkomponensű markolat  
ipari kivitel

• Kimagasló minőség/ár arány



ISO 5745

L mm	L1 mm	∅ mm	Ft	☞	☞
160	56	1,6	10.150	3	011660266
200	76	1,6	12.300	3	011660270

## 1168

hajlított extra hosszú félkerekcsőrű fogó,  
krómozott,  
csúszásmentes kétrétegű PVC bevonatú  
markolat



ISO 5745

L mm	L1 mm	∅ mm	Ft	☞	☞
160	54	1,6	9.690	5	011680006
200	76	1,6	11.200	5	011680010

## 1168G

hajlított extra hosszú félkerekcsőrű fogó,  
csúszásmentes kétrétegű PVC bevonatú  
markolat  
ipari kivitel

• Kimagasló minőség/ár arány



ISO 5745

L mm	L1 mm	∅ mm	Ft	☞	☞
160	54	1,6	8.510	5	011680066
200	76	1,6	10.200	5	011680070

## 1168BM

hajlított extra hosszú félkerescsőrű fogó, krómozott, kétkomponensű markolat



ISO 5745

L mm	L1 mm	mm	Ft		
160	54	1,6	12.200	3	011680036
200	70	1,6	14.150	3	011680040

## 1168GBM

hajlított extra hosszú félkerescsőrű fogó, kétkomponensű markolat ipari kivitel

• Kimagasló minőség/ár arány



ISO 5745

L mm	L1 mm	mm	Ft		
160	54	1,6	11.050	3	011680266
200	70	1,6	12.400	3	011680270

## 1169/D3

1 kombinált fogó, 1 hosszú félkerescsőrű fogó, 1 oldalcsípőfogó



1169/D3	Ft		
1082 160mm	29.000	1	011690053
1150 180mm			
1166 160mm			

## 1169G/D3

1 kombinált fogó, 1 hosszú félkerescsőrű fogó, 1 oldalcsípőfogó, csúszásmentes kétrétegű PVC bevonattal, ipari kivitel

• Kimagasló minőség/ár arány



1169G/D3	Ft		
1082G 160mm	27.050	1	011690073
1150G 180mm			
1166G 160mm			

## 1169BM/D3

1 kombinált fogó, 1 hosszú félkerescsőrű fogó, 1 oldalcsípőfogó Bimateriális nyél



1169BM/D3	Ft		
1082BM 160mm	36.700	1	011690133
1150BM 180mm			
1166BM 160mm			

## 1169GBM/D3

1 kombinált fogó, 1 hosszú félkerescsőrű fogó, 1 oldalcsípőfogó, kétkomponensű markolat, ipari kivitel

• Kimagasló minőség/ár arány



1169GBM/D3	Ft		
1082GBM 160mm	35.000	1	011690273
1150GBM 180mm			
1166GBM 160mm			

## 1169N/D4

1 robusztus kombinált fogóból, 1 hosszú félkerescsőrű fogóból, 1 oldalcsípőfogóból, és 1 vízpumpafogóból álló készlet, krómozott, foszfátózott



1169N/D4	Ft		
1082 160 mm	41.900	1	011690024
1150 180 mm			
1166 160 mm			
1048N 250 mm			

## 1171BM

Elektronikai laposfogó, polírozott bimateriális szár

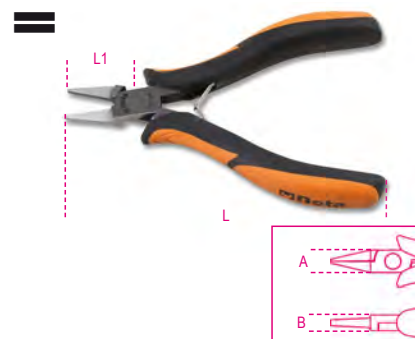

ISO 9655

L	L1 mm	A mm	B mm	Ft		
130	18	12	8	15.500	2	011710101

## 1172BM

Elektronikai laposfogó, hosszított kivitel, polírozott bimateriális szár

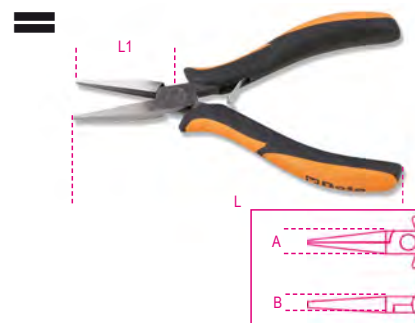

ISO 9655

L	L1 mm	A mm	B mm	Ft		
140	40	12	8	15.500	2	011720101



### 1172BM/P

Hajlított elektronikai laposfogó, hosszított kivitel, polírozott bimateriális szár



L	L1	A	B	Ft		
~ 140	mm 38	mm 12	mm 13	17.400	2	011720102

### 1173BM

Elektronikai kerekcsőrű fogó, rövid kivitel, bimateriális szár



L	L1	A	B	Ft		
~ 125	mm 22	mm 12	mm 8	15.500	2	011730101

### 1175BM

Elektronikai félkerekcsőrű fogó, rövid kivitel, polírozott bimateriális szár



L	L1	A	B	Ft		
~ 140	mm 29	mm 12	mm 8	15.500	2	011750101

### 1177BM

Elektronikai félkerekcsőrű fogó, hosszított kivitel, bimateriális szár

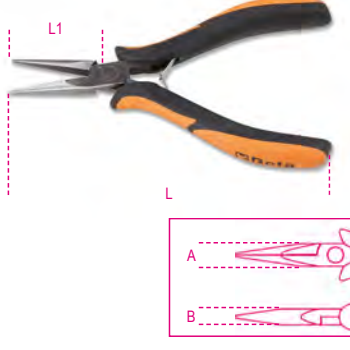

L	L1	A	B	Ft		
~ 140	mm 38	mm 12	mm 8	15.500	2	011770101

### 1177BM/Z

Elektronikai félkerekcsőrű fogó, hosszított kivitel, recézett bimateriális szár



L	L1	A	B	Ft		
~ 140	mm 39	mm 12	mm 8	17.400	2	011770113

### 1178BM

Elektronikai félkerekcsőrű fogó, hosszított kivitel, polírozott bimateriális szár



L	L1	A	B	Ft		
~ 140	mm 37	mm 12	mm 8	17.400	2	011780101

### 1178BM/P

Elektronikai hajlított félkerekcsőrű fogó, hosszított kivitel, polírozott bimateriális szár



L	L1	A	B	Ft		
~ 140	mm 36,5	mm 12	mm 12	17.400	2	011780102

**Rézvágó csípőfogók. Intenzívebb igénybevétel esetén lásd a 1081-es számú terméket.**

### 1182BM

Speciális elektronikai oldalcsípőfogó, keskeny pofával bimateriális szár



L	L1	A	Cu	Ft		
mm 120	mm 11	mm 10	mm 1	17.400	2	011820101



### 1183BM

Speciális elektronikai oldalcsípőfogó, lekerekített pófával bimateriális szár



ISO 9654

L mm	L1 mm	A mm	Cu mm	Ft	🔧	📦
120	11	10	1	17.400	2	011830101
130	13	12,5	1,25	17.400	2	011830102

### 1184BM

Speciális elektronikai oldalcsípőfogó, lekerekített pófával bimateriális szár



ISO 9654

L mm	L1 mm	A mm	Cu mm	Ft	🔧	📦
120	11	10	1	17.400	2	011840101
130	13	12,5	1,25	17.400	2	011840102

### 1185BM

Speciális elektronikai oldalcsípőfogó, keskeny pófával bimateriális szár



ISO 9654

L mm	L1 mm	A mm	Cu mm	Ft	🔧	📦
120	11	10	1	17.400	2	011850101
130	13	12,5	1,25	17.400	2	011850102

### 1186BM

Speciális elektronikai oldalcsípőfogó, keskeny nyújtott pófával bimateriális szár



ISO 9654

L mm	L1 mm	A mm	Cu mm	Ft	🔧	📦
120	11	10	1	17.400	2	011860101
130	13	12,5	1,25	17.400	2	011860102

### 1188BM

Elektronikai oldalcsípőfogó középvágással bimateriális szár



ISO 9654

L mm	L1 mm	A mm	Cu mm	Ft	🔧	📦
125	12	12	1,25	17.400	2	011880101
130	17	15	2	17.400	2	011880102

### 1190BM

Speciális elektronikai homlokcsípőfogó bimateriális szár



ISO 9654

L mm	L1 mm	A mm	Cu mm	Ft	🔧	📦
120	12	12	1,25	17.400	2	011900113

### 1191BM

Speciális elektronikai homlokcsípőfogó, ferde vágóélel bimateriális szár



ISO 9654

L mm	L1 mm	A mm	Cu mm	Ft	🔧	📦
130	8	12	0,8	17.400	2	011910101

### 1191BM/L

Speciális elektronikai homlokcsípőfogó, ferde vágóélel, hosszított kivitel, keskeny pófával bimateriális szár



ISO 9654

L mm	L1 mm	A mm	Cu mm	Ft	🔧	📦
130	18	12	1	17.400	2	011910110

### 1191R/5-M

tartalékrugó készlet elektronikai fogókhoz és csípőfogókhoz (Cikkszámok: 1171...1191)

1191R/5-M	Ft	🔧	📦
	3.150	1	011910995

### 1200MS

Mágnesező/mágnesmentesítő

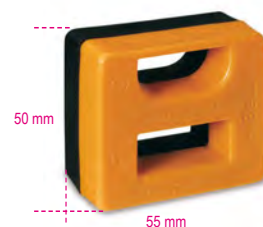

1200MS	Ft	🔧	📦
	6.400	5	012000000



## A CSAVARHÚZÓ EVOLÚCIÓJA!

Az ergonomikus markolat tökéletesen illeszkedik a kézbe. A nagy érintkezési felületnek köszönhetően kis erőfeszítéssel is nagy erőátvitel érhető el.

A Beta kipróbált pengéi egyedi rugalmasságot, keménységet és kopásállóságot biztosítanak a felső kategóriás professzionális szerszámoknak.

A nyolcszögű markolat megakadályozza az elgurulást.

A precíziósan kialakított fejnél fogva a csavarhúzó az ujjak között is gyorsan forgatható.

A markolaton elhelyezett lyuknál felakasztva a csavarhúzó könnyebben tárolható.

Az új, hőkezelt gumi még az intenzív munkáknál is kényelmes fogást biztosít.

A fej típusa és mérete a kerek markolatvégre van nyomtatva, így gyorsan beazonosítható.

● A Beta kipróbált pengéi egyedi rugalmasságot, keménységet és kopásállóságot biztosítanak a felső kategóriás professzionális szerszámoknak.

● Az ergonomikus markolat tökéletesen illeszkedik a kézbe. A nagy érintkezési felületnek köszönhetően kis erőfeszítéssel is nagy erőátvitel érhető el.

● A nyolcszögű szakasz megakadályozza az elgurulást.

● A markolaton elhelyezett lyuknál felakasztva a csavarhúzó könnyebben tárolható.



● A fej típusa és mérete a kerek markolatvégre van nyomtatva, így gyorsan beazonosítható.

● A precíziósan kialakított fejnél fogva a csavarhúzó az ujjak között is gyorsan forgatható.



### 1201E

csavarhúzó hasítottfejű csavarokhoz



ISO 2380

SxAxL mm	L1 mm	Ø mm	Ft	☞	☞
0,4x2,5x50	146	2,5	1.540	5	012011003
0,4x2,5x75	166	2,5	1.680	5	012011006
0,5x3x75	171	3,0	1.690	5	012011009
0,5x3x100	196	3,0	1.740	5	012011012
0,6x3,5x75	171	3,5	1.720	5	012011018
0,6x3,5x100	196	3,5	1.760	5	012011021
0,8x4x100	196	4,0	1.770	5	012011030
0,8x4x125	221	4,0	1.770	5	012011033
0,8x4x150	246	4,0	1.900	5	012011036
1,0x5,5x100	209	5,0	2.110	5	012011039
1,0x5,5x125	234	5,0	2.180	5	012011040
1,0x5,5x150	259	5,0	2.270	5	012011042
1,2x6,5x100	220	6,0	2.450	5	012011048
1,2x6,5x125	234	6,0	2.540	5	012011050
1,2x6,5x150	270	6,0	2.620	5	012011051
1,2x8x150	282	8,0	3.480	3	012011057
1,2x8x200	332	8,0	3.710	3	012011060
1,6x10x200	332	9,5	4.140	3	012011066



1201E/S6	Ft	☞	☞
0,5x3x75-0,6x3,5x100 0,8x4x100-1,0x5,5x100 1,2x8x150-1,6x10x200 mm	14.950	1	012011206

### 1201EN

csavarhúzó hasítottfejű csavarokhoz, extra rövid



ISO 2380

SxAxL mm	L1 mm	Ø mm	Ft	☞	☞
0,8x4x30	86,5	4	2.340	3	012011103
1,2x6,5x30	86,5	6	2.480	3	012011106

## 1201E/DZ

csavarhúzó Dzus® fejű csavarokhoz



L mm	L1 mm	Ft		
53	173	5.640	2	012011501

## 1202E

csavarhúzó keresztfejű Phillips® csavarokhoz



UNI-ISO 8764

PHxDxL mm	L1 mm	Ft		
0x3x60	156	1.540	5	012021003
0x3x100	200	1.740	5	012021006
1x4,5x80	189	2.030	5	012021009
1x4,5x120	229	2.230	5	012021012
2x6x100	220	2.450	5	012021018
2x6x150	270	2.660	5	012021021
3x8x150	282	3.610	3	012021024
4x9,5x200	332	4.280	3	012021027



	Ft		
1202E/S4 PH0x3x60-PH1x4,5x120 PH2x6x150-PH3x8x150 mm	10.050	1	012021204

## 1202EN

csavarhúzó keresztfejű Phillips® csavarokhoz, extra rövid



UNI-ISO 8764

PHxDxL mm	L1 mm	Ft		
1x4,5x30	86,5	2.340	3	012021103
2x6x30	86,5	2.480	3	012021106

## 1202EL

hosszú csavarhúzó keresztfejű Phillips® csavarokhoz



UNI-ISO 8764-1

PHxDxL mm	L1 mm	Ft		
0x3x300	400	2.910	3	012021303
1x4,5x300	400	3.150	3	012021305
1x4,5x400	508	3.810	3	012021306
2x6x400	519	4.410	3	012021309

## 1203E/D

csavarhúzó készlet



	Ft		
1203E/D5 1201E 0,6x3,5x100-1,0x5,5x150 1,2x6,5x150 mm 1202E PH1x4,5x80-PH2x6x100 mm	11.150	1	012031001

	Ft		
1203E/D5PZ 1201E 0,5x3x75-0,8x4x125 1,0x5,5x150 mm 1209E/PZ PZ1x4,5x80-PZ2x6x100 mm	10.500	1	012031003

	Ft		
1203E/D6 1202E PH1x4,5x80-PH2x6x100 mm 1204E 0,4x2,5x60-0,5x3x100 0,8x4x100-1,0x5x125 mm	11.900	1	012031006

	Ft		
1203E/D7 1201E 0,5x3x75-0,8x4x100 1,0x5,5x100-1,2x6,5x150 mm 1202E PH0x3x60-PH1x4,5x80 PH2x6x100 mm	14.200	1	012031007

	Ft		
1203E/D8 1201E 0,5x3x75-0,8x4x125 1,0x5,5x150-1,2x6,5x150 mm 1202E PH0x3x60-PH1x4,5x80 PH2x6x100-PH3x8x150 mm	18.000	1	012031008

	Ft		
1203E/D8P 1201E 2,5x50-3x75-4x100 5,5x100-6,5x150 mm 1202E PH0x60-PH1x80-PH2x100 mm	15.750	1	012031018

	Ft		
1203E/D10 1201E 0,4x2,5x50-0,5x3x75 0,8x4x100-1,0x5,5x100 1,2x6,5x150-1,2x8x150 mm 1202E PH0x3x60-PH1x4,5x80 PH2x6x100-PH3x8x150 mm	22.850	1	012031010

	Ft		
1203E/D10N 1201E 0,4x2,5x50-0,5x3x75-0,8x4x100- 1,0x5,5x150-1,2x6,5x150 mm 1201EN 0,8x4x30 mm 1202E PH0x3x60 - PH1x4,5x80 - PH2x6x100 mm 1202EN PH1x4,5x30 mm	20.600	1	012031019

## 1203E/S



	Ft		
1203E/S8 1201E 2,5x50-3x75-4x100 5,5x125-6,5x150 mm 1202E PH0x3x60-PH1x4,5x80 PH2x6x100 mm	15.800	1	012031009

	Ft		
1203E/S10 1201E 0,4x2,5x50-0,5x3x75 0,8x4x125-1,0x5,5x150 1,2x6,5x150-1,2x8x150 mm 1202E PH0x3x60-PH1x4,5x80 PH2x6x100-PH3x8x150 mm	23.000	1	012031021

## 1204E

csavarhúzó hernyócsavarokhoz



ISO 2380

SxDxL mm	L1 mm	Ft		
0,4x2,5x60	156	1.620	5	012041003
0,6x3x75	175	1.660	5	012041006
0,5x3x100	196	1.730	5	012041009
0,8x4x100	196	1.770	5	012041012
0,8x4x125	233	1.940	5	012041015
1x5x125	234	2.280	5	012041018
1x5x150	258	2.570	5	012041021
1,2x6,5x150	270	2.880	5	012041024



	Ft		
1204E/S5 0,4x2,5x60-0,5x3x100 0,8x4x100-1x5x125 1,2x6,5x150 mm	10.300	1	012041205

## 1204EL

hosszú csavarhúzó hernyócsavarokhoz

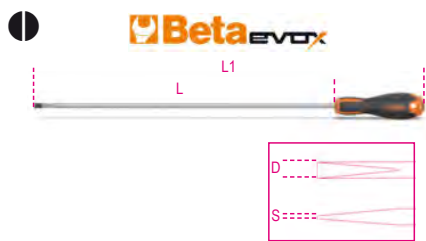

ISO 2380

SxDxL mm	L1 mm	Ft	🔧	📦
0,5x2,5x200	300	2.370	3	012041303
0,5x3x300	400	2.780	3	012041306
0,8x4x400	508	3.480	3	012041309
1x5x400	508	3.730	3	012041315
1,2x6,5x400	519	4.720	3	012041318

## 1205E/ES

hatlapú imbusz csavarhúzó



mm	L mm	L1 mm	Ft	🔧	📦
1,5	100	200	1.970	3	012051315
2	100	200	2.030	3	012051320
2,5	100	200	2.070	3	012051325
3	100	200	2.100	3	012051330
4	100	208	2.440	3	012051340
5	100	219	2.970	3	012051350
6	125	244	3.060	3	012051360
8	150	277	4.090	2	012051380



1205E/ES-S8	Ft	🔧	📦
1,5-2-2,5-3-4-5-6-8 mm	20.750	1	012051408

## 1206E/BP

gömbfejű hatlapú csavarhúzó



mm	L mm	L1 mm	∅ mm	Ft	🔧	📦
2	100	198	2,5	2.110	3	012061320
2,5	100	198	3,0	2.150	3	012061325
3	100	198	3,5	2.240	3	012061330
4	100	209	5,0	2.650	3	012061340
5	100	220	6,0	3.150	3	012061350
6	125	245	7,0	3.290	3	012061360
8	150	287	9,5	4.370	2	012061380



1206E/BP-S7	Ft	🔧	📦
2-2,5-3-4-5-6-8 mm	19.950	1	012061407

## 1207E/TX

imbusz-csavarhúzó  
Torx®-csavarokhoz



	L mm	L1 mm	∅ mm	Ft	🔧	📦
T5	50	150	3	1.760	5	012071005
T6	60	156	4	1.760	5	012071006
T7	60	156	4	1.810	5	012071007
T8	60	156	4	1.860	5	012071008
T9	60	156	4	1.920	5	012071009
T10	80	189	5	2.360	5	012071010
T15	80	189	5	2.390	5	012071015
T20	100	209	5	2.450	5	012071020
T25	100	209	5	2.480	5	012071025
T27	100	220	6	2.720	5	012071027
T30	100	220	6	2.770	5	012071030
T40	130	262	7	3.810	2	012071040
T45	130	262	8	3.890	2	012071045



1207E/TX-D7	Ft	🔧	📦
T6-T8-T10-T15 T20-T25-T30	16.050	1	012071207
1207E/TX-S13	Ft	🔧	📦
T5-T6-T7-T8-T9-T10-T15 T20-T25-T27-T30-T40-T45	32.000	1	012071213

## 1208E/RTX

csavarhúzó a Tamper Resistant Torx®-csavarokhoz



	L mm	L1 mm	∅ mm	Ft	🔧	📦
T9	60	156	4	1.910	5	012081009
T10	80	189	5	2.430	5	012081010
T15	80	189	5	2.480	5	012081015
T20	100	209	5	2.540	5	012081020
T25	100	209	5	2.570	5	012081025
T27	100	220	6	2.860	5	012081027
T30	100	220	6	2.910	5	012081030
T40	130	262	7	3.930	2	012081040



1208E/RTX-D7	Ft	🔧	📦
T9-T10-T15-T20 T25-T27-T30	17.700	1	012081207

## 1209E/PZ

csavarhúzó keresztfejű  
Pozi driv®-Supadriv® csavarokhoz



UNI-ISO 8764

PZ	L mm	L1 mm	Ft	🔧	📦
0	60	156	1.610	5	012091000
1	80	189	2.150	5	012091003
2	100	220	2.610	5	012091006
3	150	282	3.830	3	012091009
4	200	327	4.410	3	012091012



1209E/PZ-S4	Ft	🔧	📦
PZ0-PZ1-PZ2-PZ3	10.200	1	012091204

## 1209EN/PZ

csavarhúzó keresztfejű Pozi driv®-Supadriv® csavarokhoz,  
extra rövid



ISO 8764

PZ	L mm	L1 mm	Ft	🔧	📦
1	30	87	2.340	3	012091103
2	30	87	2.480	3	012091106

## BETA EVOX-E ELEKTROMOS CSAVARHÚZÓ

A Beta Evox-E elektromos csavarhúzójával minimális erőfeszítéssel és gyorsan dolgozhatunk. Nagy pontosságú munkákhoz ideális.



### PRAKTIKUM

A kisebb méretének és a szár melletti beépített LED-eknek köszönhetően kis, gyengén világított helyen is használható.

### ERGONOMIKUS DESIGN

A markolat tökéletesen illeszkedik a tenyérbe, így stabil és kényelmes fogást biztosít.

1/4



### Akkumulátor üzemidő

Hosszú élettartamú 3.7V 2300mAh lítium akkumulátor, töltési ciklusonként akár 1 000 behajtás 1,2 Nm nyomatékkal.

Két változatban elérhető:

- 1210E/GE elektromos csavarhúzó betétekkel



- 1211E/GE elektromos csavarhúzó 1000 V szigetelt betétekkel



1000 V



### 1210E/GE

Evox-E elektromos csavarhúzó



L mm	Ft	
150	73.650	1 012100701

### 1211E/GE

Evox-E elektromos csavarhúzó



L mm	Ft	
150	76.750	1 012110701



1229LP/A6	Ft	
1,2-1,4-1,8-2-2,4-3 mm	8.780	1 012290300

### 1229LPH/A6

6 műszerész csavarhúzó, műanyag dobozban

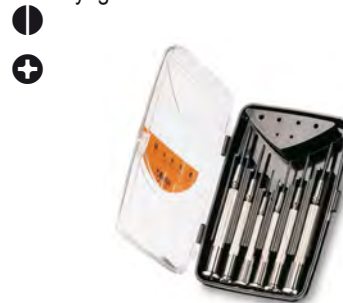

1229LPH/A6	Ft	
1229LP 1229PH	8.780	1 012290310
1,4-2,0-2,4-3 mm PH0-PH1		

## 1236B

Sarokcsavarhúzó hasítottfejű csavarokhoz

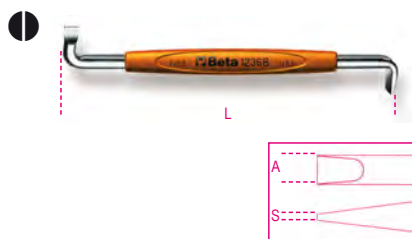

UNI 7079 DIN 5200

SxA mm	L mm	Ft		
0,8x4	100	2.550	5	012360201
1x5,5	125	3.010	5	012360202
1,2x8	150	3.660	5	012360204

## 1238B

Sarokcsavarhúzó Phillips®-csavarokhoz



UNI 7083 DIN 5208

PH	L mm	Ft		
1-2	125	2.990	5	012380201
3-4	200	5.030	5	012380203

## 1241

Üthető acélfejű csavarhúzó hasítottfejű csavarokhoz



ISO 2380

SxAxL mm	L1 mm	Ft		
1x5,5x100	202	3.890	5	012410039
1,2x6,5x125	240	4.340	5	012410050
1,2x8x150	268	5.320	3	012410057
1,6x10x175	300	6.640	2	012410065
1,6x10x200	325	6.750	2	012410066
2,0x12x200	325	7.420	2	012410067
2,5x14x250	375	8.300	2	012410076

## 1242

Üthető acélfejű csavarhúzó Phillips® csavarokhoz

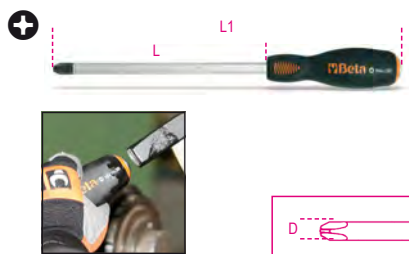

UNI/ISO 8764

PHxDxL mm	L1 mm	Ft		
1x4,5x100	202	3.800	5	012420209
2x6x100	215	4.490	5	012420218
3x8x150	268	5.860	3	012420221
4x11x200	325	7.570	2	012420224

## 1243LP/D6

6 darabos acélfejű csavarhúzó készlet hasítottfejű csavarokhoz



	Ft		
1243LP/D6	35.900	1	012430016
1241			1x5,5x100-1,2x6,5x125 3x8x150-1,6x10x175 2,0x12x200-2,5x14x250 mm

## 1243/D7

7 darabos üthető csavarhúzó készlet



	Ft		
1243/D7	34.450	1	012430017
1241			1x5,5x100-1,2x6,5x125 1,2x8x150-1,6x10x200 mm
1242			PH1x4,5x100-PH2x6x100 PH3x8x150 mm

## 1243/S11

11 darabos acélfejű csavarhúzó készlet



	Ft		
1243/S11	64.400	1	012430021
1241			1x5,5x100-1,2x6,5x125 3x8x150-1,6x10x175 1,6x10x200-2,0x12x200 2,5x14x250 mm
1242			PH1x4,5x100-PH2x6x100 PH3x8x150-PH4x11x200 mm

## 1250

Csavartartó csavarhúzó



SxDxL mm	L1 mm	Ft		
0,5x3x125	190	5.620	5	012500030
0,6x4x125	225	6.080	5	012500040
0,7x5x150	255	7.190	5	012500050

## 1251

Phillips® csavartartó csavarhúzó



PHxDxL mm	L1 mm	Ft		
0x4x125	225	6.310	5	012510000
1x5x125	225	7.420	5	012510010
2x6x175	280	8.480	5	012510020

## 1252/S5



	Ft		
1252/S5	34.800	1	012520001
1250			0,5x3x125-0,6x4x125 0,7x5x150 mm
1251			PH1x5x150-PH2x6x175 mm

**Beta**

## 1253

Fáziskereső csavarhúzó - 150/250V

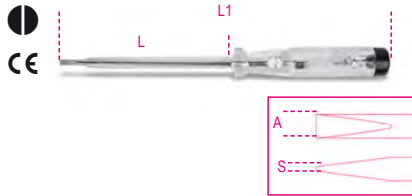

SxAxL mm	L1 mm	Ft	5	012530001
0,5x3,5x100	190	3.360		

## 1253A

Fáziskereső csavarhúzó - 125/250V, dupla szigeteléssel



SxAxL mm	L1 mm	Ft	5	012530010
0,5x3x15	150	2.430		

## 1254

Próbalámpa 6-24 V

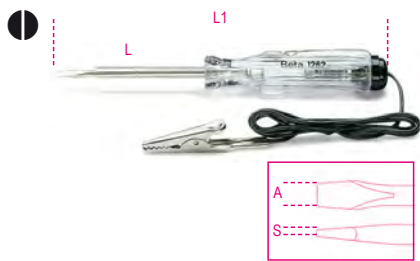

SxAxL mm	L1 mm	Ft	5	012540001
0,5x3x44	123	3.590		

## 1256/C36-2

Műszerész csavarhúzó 36 cserélhető 4 mm-es bit-tel és mágneses hosszabbítóval



1256/C36-2	Ft	1	012560100
	24.250		

	1256TX	T3 - T4 - T5 - T6 - T7 T8 - T9 - T10 - T15
	1256RTX	T6 - T7 - T8 - T9 - T10
	1256LP	0,8 - 1,2 - 1,5 - 1,8 - 2 - 2,5 3 - 3,5 - 4 mm
	1256PE	0,7 - 0,9 - 1,3 - 1,5 - 2 mm
	1256PH	PH000 - PH00 - PH0 - PH1
	1256PZ	PZ000 - PZ00 - PZ0 - PZ1
	1256/20	
	1256/30	

130x60x35 mm - 200 g

## 1256LP

Csavarhúzóbetét 4 mm hasítottfejú csavarokhoz

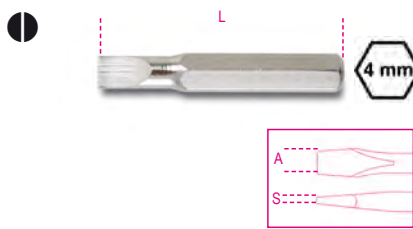

SxA	L	Ft	5	012560001
0,25x0,8	27	455		
0,25x1,2	27	455		
0,3x1,5	27	455		
0,35x1,8	27	455		
0,4x2,0	27	455		
0,4x2,5	27	455		
0,5x3,0	27	455		
0,6x3,5	27	455		
0,8x4,0	27	455		

## 1256PH

Csavarhúzóbetét 4 mm Phillips®-csavarokhoz



PH	L	Ft	5	012560011
000	27	455		
00	27	455		
0	27	455		
1	27	455		

## 1256PZ

4 mm betét Pozidriv® - Supradriv® illesztésű csavarokhoz



PZ	L	Ft	5	012560061
000	27	455		
00	27	455		
0	27	455		
1	27	455		

## 1256PE

Csavarhúzóbetét 4 mm hasítottfejú csavarokhoz



mm	L	Ft	5	012560021
0,7	27	455		
0,9	27	455		
1,3	27	455		
1,5	27	455		
2,0	27	455		

## 1256TX

Csavarhúzóbetét 4 mm Torx®-csavarokhoz



T	L	Ft	5	012560041
T3	27	475		
T4	27	475		
T5	27	475		
T6	27	475		
T7	27	475		
T8	27	475		
T9	27	475		
T10	27	475		
T15	27	475		

## 1256RTX

Csavarhúzóbetét 4 mm Tamper Resistant Torx®-csavarokhoz



T	L	Ft	5	012560051
T6	27	565		
T7	27	565		
T8	27	565		
T9	27	565		
T10	27	565		

## 1256/20

Toldal, belső- és külső hatszög 4 mm



1256/20	Ft	5	012560092
	2.840		

## 1256/30

Betéttartó nyéllel 4 mm



L	Ft	2	012560097
110	3.400		

## 1257LP

Műszerész csavarhúzó hasítottfejú csavarhoz



SxD	L	Ft	5	012570012
0,25x1,2	60	1.810		
0,23x1,5	60	1.810		
0,3x1,8	60	1.810		
0,4x2	60	1.810		
0,4x2,5	60	1.810		

SxD mm	L mm	Ft	5	1
0,5x3	60	1.810	5	012570030
0,6x3,5	60	1.810	5	012570035
0,8x4	60	1.810	5	012570040



	Ft	5	1
1257LP/S8 0,2x1,2-0,25x1,5 0,3x1,8-0,4x2-0,4x2,5 0,5x3-0,6x3,5-0,8x4 mm	21.700	5	012570200

## 1257PH

Phillips(R) műszerész csavarhúzó



PH	L mm	Ft	5	1
00	60	1.810	5	012570060
0	60	1.810	5	012570063
1	60	1.810	5	012570066

## 1257LPH/S8



	Ft	5	1
1257LPH/S8 1257PH PH00-PH0-PH1 1257LP 0,4x2-0,4x2,5-0,5x3 0,6x3,5-0,8x4 mm	21.700	5	012570210

## 1257ES

Műszerész csavarhúzó - hatszögű



mm	L mm	Ft	5	1
0,9	60	2.000	5	012570045
1,3	60	2.000	5	012570046
1,5	60	2.000	5	012570047
2	60	2.000	5	012570048
2,5	60	2.000	5	012570049
3	60	2.000	5	012570050

## 1257ESB/S8



	Ft	5	1
1257ESB/S8 1257ES 0,9-1,3-1,5-2-2,5-3 mm 1257BE 4-5 mm	24.500	5	012570230

## 1257TX

Torx® műszerész csavarhúzó



T	L mm	Ft	5	1
T5	60	2.080	5	012570075
T6	60	2.080	5	012570076
T7	60	2.080	5	012570077
T8	60	2.080	5	012570078
T9	60	2.080	5	012570079
T10	60	2.080	5	012570080
T15	60	2.080	5	012570081
T20	60	2.080	5	012570082



	Ft	5	1
1257TX/S8 T5-T6-T7-T8 T9-T10-T15-T20	23.850	5	012570220

## 1257BE

Műszerész csavarhúzó - hatszögű



mm	L mm	Ft	5	1
3,2	60	2.640	5	012570085
4	60	2.640	5	012570086
5	60	2.640	5	012570087
5,5	60	2.640	5	012570088



**Beta**



A BetaGrip csavarhúzócsalád a Beta sok éves tapasztalatának és a motorsport csapatokkal való szoros együttműködésének gyümölcse.

A legigényesebb szakembereket is kielégítő új, egyedi műszaki megoldások kialakítása során a kiemelkedő ergonómiát, szilárdságot és anyagminőséget tartottuk szem előtt.

- A csavarhúzó éle speciális, magas szilícium, króm és vanádium tartalmú acélból készült, ami jobb csavaró- és hajlítószilárdságot biztosít. Nem csillogó, matt krómozást kapott.
- A csavarhúzó fej formáját úgy tervezték, hogy az éle tökéletesen illeszkedjen a csavarfejbe. A foszfátzott kivitel megakadályozza a fej oxidálódását és biztosítja a profil pontosságát.
- A markolat textúráját a versenygumik futófelülete ihlette, mely minden felületen maximális tapadást biztosít. A csavarhúzó így minden munkakörülmény között hatékony fogást biztosít, amikor a fejet a csavarra illesztjük.



## 1260

Csavarhúzó hasítottfejű csavarokhoz



ISO 2380

SxAL mm	L1 mm	Ø mm	Ft		
0,4x2,5x50	150	2,5	1.920	5	012600003
0,4x2,5x75	175	2,5	1.960	5	012600006
0,5x3x75	175	3,0	1.990	5	012600009
0,5x3x100	200	3,0	2.060	5	012600012
0,6x3,5x75	175	3,5	2.140	5	012600018
0,6x3,5x100	200	3,5	2.180	5	012600021
0,8x4x100	208	4,0	2.350	5	012600030
0,8x4x125	233	4,0	2.430	5	012600033
0,8x4x150	258	4,0	2.510	5	012600036
1x5,5x100	208	5,0	2.690	5	012600039
1x5,5x125	233	5,0	2.720	5	012600040
1x5,5x150	258	5,0	3.000	5	012600042
1,2x6,5x100	219	6,0	3.270	5	012600048
1,2x6,5x125	244	6,0	3.370	5	012600050
1,2x6,5x150	269	6,0	3.510	5	012600051
1,2x8x150	277	8,0	4.310	3	012600057
1,2x8x200	327	8,0	4.460	3	012600060
1,6x10x200	327	9,5	5.470	3	012600066
2x12x250	377	10	6.440	3	012600069
2x14x250	377	10	6.780	2	012600073



Ft		
1260/S6	17.350	1 012600306
0,4x2,5x75-0,5x3x75-0,8x4x125		
1x5,5x150-1,2x6,5x150-1,2x8x200 mm		

## 1260N

Csavarhúzó hasítottfejű csavarokhoz, extra rövid penge



ISO 2380

SxAL mm	L1 mm	Ø mm	Ft		
0,8x4x30	87	4	2.500	5	012600103
1,2x6,5x30	87	6	2.720	5	012600106





## 1260E

Csavarhúzó hasítottfejű csavarokhoz, hatszögű penge



ISO 2380

SxAxL mm	L1 mm	Ø mm	Ft		
1,2x6,5x150	269	6,0	4.650	3	012600156
1,2x8x175	301	8,0	5.690	3	012600157
1,6x10x200	327	9,5	6.700	2	012600159
2x12x250	377	9,5	7.710	2	012600162

## 1260MC

csavarhúzó hasítottfejű csavarokhoz, színezett



SxAxL mm	L1 mm	Ø mm	Ft		
0,4x2,5x50	150	2,5	1.980	3	012602003
0,6x3,5x75	175	3,5	2.200	3	012602018
0,8x4x100	208	4,0	2.490	3	012602030
1x5,5x150	233	5,0	3.160	5	012602040
1,2x6,5x150	269	6,0	3.510	5	012602051

## 1262

Phillips®-csavarhúzó



UNI/ISO 8764

PHxDxL mm	L1 mm	Ft		
0x3x60	160	1.980	5	012620003
0x3x100	200	2.140	5	012620006
1x4,5x80	188	2.690	5	012620009
1x4,5x120	228	2.880	5	012620012
2x6x100	219	3.280	5	012620018
2x6x150	269	3.610	5	012620021
3x8x150	277	4.870	3	012620024
4x10x200	327	6.140	3	012620027



1262/S4	Ft		
PH0x3x60-PH1x4,5x80 PH2x6x100-PH3x8x150 mm	12.800	1	012620304

## 1262N

Phillips®-csavarhúzó, extra rövid penge



UNI/ISO 8764

PHxDxL mm	L1 mm	Ft		
1x4,5x30	87	2.500	5	012620103
2x6x30	87	2.770	5	012620106

## 1262E

Phillips®-csavarhúzó, hatszögű penge



UNI/ISO 8764

PHxDxL mm	L1 mm	Ft		
2x6x150	269	4.590	3	012620153
3x8x175	302	5.650	3	012620156
4x10x200	327	6.740	2	012620159

## 1262L

Phillips®-csavarhúzó, hosszú penge



UNI/ISO 8764-1

PHxDxL mm	L1 mm	Ft		
0x3x300	400	3.590	3	012620203
1x4,5x300	400	4.130	3	012620205
1x4,5x400	508	4.950	3	012620206
2x6x400	519	6.410	3	012620209

## 1262MC

csavarhúzó keresztfejű Phillips® csavarokhoz, színezett



PHxDxL mm	L1 mm	Ft		
0x3x60	160	2.130	3	012622003
1x4,5x80	188	2.770	3	012622009
2x6x100	219	3.450	3	012622018

## 1263/D...

Csavarhúzókészlet



1263/D6	Ft		
1260 0,5x3x75-0,8x4x100 1x5,5x125-1,2x6,5x150 mm	16.550	1	012630006
1262 PH1x4,5x80-PH2x6x100 mm			



1263/D7	Ft		
1262 PH0x3x60 PH1x4,5x80 PH2x6x100 mm	17.150	1	012630017
1264 0,5x2,5x60-0,6x3x100 0,8x4x125-1x5x125 mm			



1263/D7PZ	Ft		
1260 0,5x3x75-0,8x4x100 1x5,5x150-1,2x6,5x150 mm	19.750	1	012630007
1269PZ PZ0 - PZ1 - PZ2			



1263/D8	Ft		
1260 0,4x2,5x50-0,5x3x75 0,8x4x100-1x5,5x125 1,2x6,5x150 mm	20.450	1	012630008
1262 PH0x3x60-PH1x4,5x80 PH2x6x100 mm			



1263/D10	Ft		
1260 0,5x3x75-0,6x3,5x100 0,8x4x125-1x5,5x150 1,2x6,5x150 mm	26.050	1	012630010
1260N 0,8x4x30			
1262 PH0x3x60-PH1x4,5x80 PH2x6x100 mm			
1262N PH1x4,5x30			

## 1263/S12

12 darabos csavarhúzókészlet



		Ft		
<b>1263/S12</b>		<b>37.500</b>	1	012630112
1260	0,4x2,5x50-0,5x3x75 0,6x3,5x100-0,8x4x125 1x5,5x125-1,2x6,5x150 1,2x8x200-1,6x10x200 mm			
1262	PH0x3x60-PH1x4,5x80 PH2x6x100-PH3x8x150 mm			

## 1263MC/D8

8 darabos színes csavarhúzókészlet



		Ft		
<b>1263MC/D8</b>		<b>21.700</b>	1	012632008
1260MC	0,4x2,5x50-0,5x3x75 0,8x4x100-1x5,5x125 1,2x6,5x150 mm			
1262MC	PH0x3x60-PH1x4,5x80 PH2x6x100 mm			

## 1264

Csavarhúzó hernyócsavarokhoz

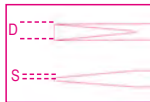

SxDxL mm	L1 mm	Ft		
0,5x2,5x60	160	1.940	5	012640003
0,6x3x75	175	2.010	5	012640006
0,6x3x100	200	2.080	5	012640009
0,8x4x100	208	2.430	5	012640012
0,8x4x125	233	2.480	5	012640015
1x5x125	233	2.710	5	012640018
1x5x150	258	2.970	5	012640021
1,2x6,5x150	269	3.510	5	012640024



		Ft		
<b>1264/S5</b>		<b>12.600</b>	1	012640305
0,5x2,5x60-0,6x3x75 0,8x4x100-1x5x125-1,2x6,5x150 mm				

## 1264L

Csavarhúzó hernyócsavarokhoz, hosszú penge

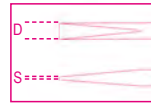

SxDxL mm	L1 mm	Ft		
0,5x2,5x200	300	2.890	3	012640203
0,6x3x300	400	3.320	3	012640206
0,8x4x400	508	4.350	3	012640209
1x5x400	508	4.910	3	012640215
1,2x6,5x400	519	5.890	3	012640218

## 1265ES

Hatlapú imbusz csavarhúzó



mm	L mm	L1 mm	Ft		
1,5	100	200	2.350	3	012650015
2	100	200	2.410	3	012650020
2,5	100	200	2.500	3	012650025
3	100	200	2.640	3	012650030
4	100	208	2.880	3	012650040
5	100	219	3.360	3	012650050
6	125	244	3.810	3	012650060
8	150	277	4.960	2	012650080



		Ft		
<b>1265ES/S8</b>		<b>24.900</b>	1	012650308
1,5-2-2,5-3-4-5-6-8 mm				

## 1266BP

Hatlapú gömbfejű imbusz csavarhúzó



mm	L mm	L1 mm	Ft		
2	100	200	2.610	3	012660020
2,5	100	200	2.710	3	012660025
3	125	225	2.830	3	012660030
4	125	233	3.110	3	012660040
5	120	239	3.610	3	012660050
6	140	259	4.090	3	012660060
8	160	287	5.270	2	012660080
10	160	287	6.130	2	012660100



		Ft		
<b>1266BP/S8</b>		<b>30.350</b>	1	012660308
2-2,5-3-4-5-6-8-10 mm				

## 1267TX

Imbusz csavarhúzó Torx®-csavarokhoz



mm	L mm	L1 mm	Ø mm	Ft		
T5	50	150	3	2.910	5	012670005
T6	50	150	3	3.020	5	012670006
T7	50	150	3	3.110	5	012670007
T8	60	160	3	3.240	5	012670008
T9	60	167	4	3.420	5	012670009
T10	80	188	4	3.560	5	012670010
T15	80	188	4	3.780	5	012670015
T20	100	208	4,5	3.940	5	012670020
T25	100	208	5	4.190	5	012670025
T27	115	234	6	4.390	5	012670027
T30	115	234	6	4.560	5	012670030
T40	130	257	7	5.210	2	012670040
T45	130	257	8	5.670	2	012670045



**1267TX/D7**  
T6-T8-T10-T15  
T20-T25-T30

Ft 26.300 1 012670307



**1267TX/S13**  
T5-T6-T7-T8-T9  
T10-T15-T20-T25  
T27-T30-T40-T45

Ft 51.000 1 012670312

### 1267MC/TX

imbusz csavarhúzó Torx® csavarokhoz, nyéllel, színes



Ø	L mm	L1 mm	Ø mm	Ft	5	1
T6	50	150	3	3.130	5	012672006
T8	60	160	3	3.230	5	012672008
T10	80	188	4	3.770	5	012672010
T15	80	188	4	3.870	5	012672015
T20	100	208	4,5	4.090	5	012672020
T25	100	208	5	4.190	3	012672025
T30	115	234	6	4.960	3	012672030



**1267MC/TX-D7**  
T6-T8-T10-T15  
T20-T25-T30

Ft 27.250 1 012672307

### 1268RTX

Imbusz csavarhúzó Tamper Resistant Torx® csavarokhoz



Ø	L mm	L1 mm	Ø mm	Ft	3	5
T9	60	167	4,0	3.700	3	012680009
T10	80	188	4,0	3.830	3	012680010
T15	80	188	4,0	3.940	3	012680015
T20	100	208	4,5	4.180	3	012680020
T25	100	208	5,0	4.340	3	012680025
T27	115	234	6,0	4.660	3	012680027
T30	115	234	6,0	4.790	3	012680030
T40	130	257	7,0	5.370	2	012680040



**1268RTX/S8**  
T9-T10-T15-T20  
T25-T27-T30-T40

Ft 34.800 1 012680307

### 1269PZ

Csavarhúzó Pozidriv® és Supadriv® csavarokhoz



UNI/ISO 8764

PZ	L mm	L1 mm	Ft	5	3
0	60	160	2.300	5	012690000
1	80	188	2.970	5	012690001
2	100	219	3.650	5	012690002
3	150	277	5.180	3	012690003
4	200	327	6.620	3	012690004



**1269PZ/S4**  
PZ0-PZ1-PZ2-PZ3

Ft 14.100 1 012690304

### 1269N/PZ

Csavarhúzó Pozidriv® és Supadriv® csavarokhoz, extra rövid penge



UNI/ISO 8764

PZ	L mm	L1 mm	Ft	5	5
1	30	87	2.430	5	012690011
2	30	87	2.740	5	012690012

### 1281BG

Csavarhúzónyél cserélhető szárazhoz



L mm	Ø mm	Ft	5	5
118	10	4.320	5	012810280

### 1281PM

Mágneses betéttartó szár



L mm	Ft	5	5
165	7.480	5	012810292

### 1281PB

Dugókulcstartó szár 1/4"



L mm	Ft	5	5
175	5.930	5	012810293

### 1281LP

Cserélhető csavarhúzószár hasítottfejű csavarokhoz



	Ft	5	5
<b>1281LP/1</b> 0,8x4-1,2x6,5 mm	3.680	5	012810302
<b>1281LP/2</b> 1x5,5-1,2x6,5 mm	3.680	5	012810304

## 1281PH

Cserélhető csavarhúzószár Phillips®-csavarokhoz



PH	Ft	5	012810310
1-2	3.680		
2-3	3.680		012810312

## 1281LPH

Cserélhető csavarhúzószár hasítottfejű és Phillips®-csavarokhoz



	Ft	5	012810321
1281LPH/1 PH0-0,8x4 mm	3.680		
1281LPH/2 PH1-1x5,5 mm	3.680		012810322
1281LPH/3 PH2-1,2x6,5 mm	3.680		012810323

## 1281PZ

Cserélhető csavarhúzószár Pozidriv®- és Supadriv®-csavarokhoz



PZ	Ft	5	012810330
1-2	3.680		
2-3	3.680		012810332

## 1281PE

Cserélhető csavarhúzószár gömbölyű fejű



mm	Ft	5	012810342
2,5	3.680		
3	3.680		012810343
4	3.680		012810344
5	3.680		012810345
6	3.680		012810346

## 1281TX

Cserélhető csavarhúzószár Torx®-csavarokhoz



	Ft	5	012810349
1281TX/1 T6-T8	3.950		
1281TX/2 T7-T9	3.950		012810350
1281TX/3 T10-T15	3.950		012810351
1281TX/4 T20-T25	3.950		012810352
1281TX/5 T30-T40	3.950		012810353

## 1281RTX

Cserélhető csavarhúzószár Tamper Resistant Torx®-csavarokhoz



	Ft	5	012810361
1281RTX/3 T10-T15	4.100		
1281RTX/4 T20-T25	4.100		012810362
1281RTX/5 T30-T40	4.130		012810363

## 1281BG/A9

9 darabos csavarhúzószár készlet 1 csavarhúzónyél, tokban



1281BG/A9	Ft	1	012810520
-----------	----	---	-----------

1281BG		
1281LPH/1	PH0-0,8x4 mm	
1281LPH/2	PH1-1x5,5 mm	
1281LPH/3	PH2-1,2x6,5 mm	
1281PZ/1	PZ1-PZ2	
1281PE	2,5 mm	
1281PE	3 mm	
1281PE	4 mm	
1281PE	5 mm	
1281PE	6 mm	

## 1281BG-TX/A8

8 darabos csavarhúzószár készlet 1 csavarhúzónyél, tokban



1281BG-TX/A8	Ft	1	012810530
--------------	----	---	-----------

1281BG		
1281LPH/1	PH0-0,8x4 mm	
1281LPH/2	PH1-1x5,5 mm	
1281LPH/3	PH2-1,2x6,5 mm	
1281TX/1	T6-T8	
1281TX/2	T7-T9	
1281TX/3	T10-T15	
1281TX/4	T20-T25	
1281TX/5	T30-T40	

## 1281BG/B28NA

16 megfordítható csavarhúzószár, 9 dugókulcs 1/4", 2 tartozék és 1 csavarhúzónyél, műanyag tasakban



1281BG/B28NA	Ft	1	012810511
--------------	----	---	-----------

900	4 - 4,5 - 5 - 5,5 6 - 7 - 8 - 9 - 10 mm	
1281BG		
1281PB	■ 1/4	
900/25		
1281LP/1	0,8x4 - 1,2x6,5 mm	
1281LP/2	1,0x5,5 - 1,2x6,5 mm	
1281PH/1	PH1 - PH2	
1281PH/2	PH2 - PH3	
1281PZ/1	PZ1 - PZ2	
1281PZ/2	PZ2 - PZ3	
1281PE	2,5 - 3 - 4 - 5 - 6 mm	
1281TX/1	T6 - T8	
1281TX/2	T7 - T9	
1281RTX/3	T10 - T15	
1281RTX/4	T20 - T25	
1281RTX/5	T30 - T40	

2002/BV7-ZIP	Ft	1	020020060
--------------	----	---	-----------



A BetaMax csavarhúzó számos jellemzőjét úgy alakítottuk, hogy a munka még könnyebb legyen.

- A markolatot a háromszögletű rész ihlette, ami a csukló maximális elfordulásának megfelelően 120°-ban optimális csavarozást tesz lehetővé.
- A kialakítás gyorscsavarozás és megszorítás esetén is kiemelkedően ergonomikus tulajdonságokkal bír.
- A krómozatlan fej tökéletes illeszkedést biztosít a csavarra, a foszfátréteg pedig megvédi az oxidációtól.

## 1290

Phillips®-csavarhúzó



ISO 2380

SxAxL mm	L1 mm	Ø mm	Ft	🔧	📄
0,4x2,5x50	146	2,5	2.390	5	012900003
0,4x2,5x75	171	2,5	2.450	5	012900006
0,5x3x75	171	3,0	2.490	10	012900009
0,5x3x100	196	3,0	2.640	10	012900012
0,6x3,5x75	171	3,5	2.840	10	012900018
0,6x3,5x100	196	3,5	2.940	10	012900021
0,8x4x100	196	4,0	2.920	10	012900030
0,8x4x125	221	4,0	3.020	10	012900033
0,8x4x150	246	4,0	3.180	10	012900036
1x5,5x100	209	5,0	3.270	10	012900039
1x5,5x150	259	5,0	3.730	10	012900042
1,2x6,5x100	220	6,0	4.070	10	012900048
1,2x6,5x150	270	6,0	4.350	10	012900051
1,2x8x150	282	7,0	5.430	3	012900057
1,2x8x200	332	7,0	5.740	3	012900060
1,6x10x200	332	8,0	6.850	3	012900066
2x12x250	382	10	9.170	2	012900069

## 1290/S

Csavarhúzókészlet



1290/S5	Ft	🔧	📄
1290	18.900	1	012900305
			0,5x3x75-0,8x4x100 -1x5,5x150 1,2x6,5x150 -1,2x8x150 mm

1290/S9X	Ft	🔧	📄
1290	35.700	1	012900319
			0,4x2,5x75 - 0,5x3,5x100 0,8x4x125 - 1x5,5x150 1,2x6,5x150 - 1,2x8x200 1,6x10x200 mm
1290N			0,8x4x30 -1,2x6,5x30 mm

## 1290N

Extra rövid csavarhúzó hasítottfejú csavarokhoz



ISO 2380

SxAxL mm	L1 mm	Ø mm	Ft	🔧	📄
0,8x4x30	86	4	3.120	5	012900103
1,2x6,5x30	86	6	3.500	5	012900106

## 1292

Csavarhúzó Phillips®-csavarokhoz



UNI/ISO 8764

PHxDxL mm	L1 mm	Ft	🔧	📄
0x3x60	156	2.300	10	012920003
0x3x100	196	2.620	5	012920006
1x4,5x80	189	3.160	10	012920009
1x4,5x120	229	3.500	10	012920012
2x6x100	220	4.180	10	012920018
2x6x150	270	4.620	10	012920021
3x8x150	282	5.780	3	012920024
4x10x200	332	8.040	3	012920027



1292/S4	Ft	🔧	📄
PH0x3x60-PH1x4,5x80 PH2x6x100-PH3x8x150 mm	15.400	1	012920304

## 1292N

Extra rövid csavarhúzó Phillips®-csavarokhoz



UNI/ISO 8764

PHxDxL mm	L1 mm	Ft	🔧	📄
1x4,5x30	86	2.990	5	012920103
2x6x30	86	3.250	5	012920106

## 1292L

Hosszú csavarhúzó Phillips®-csavarokhoz

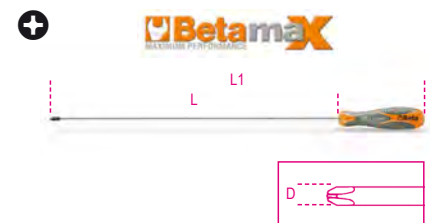

UNI/ISO 8764-1

PHxDxL mm	L1 mm	Ft	🔧	📄
0x3x300	396	5.070	3	012920203
1x4,5x400	509	6.200	3	012920206
2x6x400	520	7.770	3	012920209



## 1293/D...

Csavarhúzókészlet

**Betamax**  
MAXIMUM PERFORMANCE



**1293/D6** Ft 20.550 1 012930401

1290 0,6x3,5x75-1x5,5x150  
1,2x6,5x150 mm  
1292 PH0x3x60 -PH1x4,5x80  
PH2x6x100 mm

**1293/D8** Ft 28.550 1 012930403

1290 0,5x3x75-0,8x4x100  
1x5,5x150-1,2x6,5x150  
1,2x8x150 mm  
1292 PH0x3x60 -PH1x4,5x80  
PH2x6x100 mm

## 1293/S...

Csavarhúzókészlet

**Betamax**  
MAXIMUM PERFORMANCE



**1293/S8** Ft 25.500 1 012930208

1290 2,5x50-3x75-4x100-5,5x150  
6,5x150 mm  
1292 PH0x3x60-PH1x4,5x80  
PH2x6x100 mm

**1293/S10** Ft 40.650 1 012930201

1290 0,4x2,5x50 -0,6x3,5x100  
1x5,5x100-1,2x6,5x150  
1,2x8x150-1,6x10x200 mm  
1292 PH0x3x60 -PH1x4,5x80  
PH2x6x100-PH3x8x150 mm

**1293/S12** Ft 44.100 1 012930203

1290 0,5x3x75-0,8x4x125  
1x5,5x150-1,2x6,5x150  
1,2x8x200 mm  
1290N 0,8x4x30 mm  
1292 PH0x3x60 -PH1x4,5x80  
PH2x6x100-PH3x8x150 mm  
1292N PH1x4,5x30-PH2x6x30 mm

**1293/S7** Ft 20.650 1 012930207

1292 PH0x3x60 -PH1x4,5x80  
PH2x6x100 mm  
1294 0,5x2,5x60-0,6x3x75  
0,8x4x100-1x5x125 mm

## 1293ES

Hatlapú imbusz csavarhúzó



mm	L mm	L1 mm	Ø mm	Ft	1	012930001
2	100	196	3	3.180	5	012930001
2,5	100	196	4	3.180	5	012930002
3	100	196	4	3.330	5	012930003
4	100	196	5	3.770	5	012930004
5	100	209	6	4.120	5	012930005
6	125	245	7	4.740	5	012930006
8	150	282	10	6.130	2	012930008



**1293ES/S7** Ft 28.450 1 012930057  
2-2,5-3-4-5-6-8 mm

## 1293BP

Hatlapú imbusz csavarhúzó



mm	L mm	L1 mm	Ft	5	012930501
2	100	196	3.250	5	012930501
2,5	100	196	3.250	5	012930502
3	100	196	3.390	5	012930503
4	100	196	3.800	5	012930506
5	100	209	4.130	5	012930509
6	125	245	4.860	5	012930512
8	150	282	6.550	2	012930515



**1293BP/S7** Ft 29.250 1 012930558  
2-2,5-3-4-5-6-8 mm

## 1294

Csavarhúzó hernyócsavarokhoz



SxDxL mm	L1 mm	Ft	5	012940003
0,5x2,5x60	156	2.210	5	012940003
0,6x3x75	171	2.310	5	012940006
0,6x3x100	196	2.390	5	012940009
0,8x4x100	196	2.930	5	012940012
0,8x4x150	246	3.890	5	012940015
1x5x125	234	3.540	5	012940018
1,2x6,5x150	282	4.340	5	012940027



**1294/S5** Ft 15.400 1 012940305  
0,5x2,5x60-0,6x3x100  
0,8x4x100-1x5x125  
1,2x6,5x150 mm

## 1294L

Hosszú csavarhúzó  
hernyócsavarokhoz

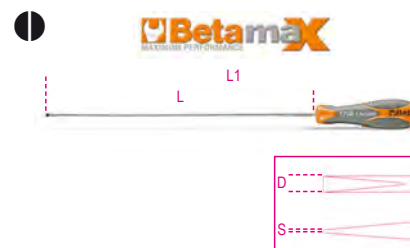

SxDxL mm	L1 mm	Ft	3	012940206
0,6x3x300	396	4.840	3	012940206
0,8x4x400	496	5.710	3	012940209
1x5x400	509	6.920	3	012940215
1,2x6,5x400	532	7.830	3	012940218

## 1295

Ütvecsavarhúzó



**1295** Ft 22.000 1 012950001  
L mm 130

**Beta**  
Quality Tools

## 1295/C14

Ütvecsavarhúzó készlet 14 betéttel és betéttartóval



1295/C14 Ft 54.600 1 012950108

	866LP	1,2x6,5 - 1,6x10 mm
	866PH	PH2 - PH3
	866PZ	PZ2 - PZ3
	866PE	5 - 6 mm
	866TX	T27 - T30 - T40 - T45 - T50 - T55
	895/6	□ 1/2 - ○ 5/16
	1295	■ 1/2

170x100x35 mm - 1,3 kg

## 1297TX

Imbusz csavarhúzó Torx®-csavarokhoz



Ø	L mm	L1 mm	Ø mm	Ft	1	5
T6	50	146	3,0	4.270	5	012970006
T7	50	146	3,0	4.360	5	012970007
T8	60	156	3,0	4.390	5	012970008
T9	60	169	4,0	4.610	5	012970009
T10	80	189	4,0	4.870	5	012970010
T15	80	189	4,0	4.900	5	012970015
T20	100	209	4,5	5.010	5	012970020
T25	100	209	5,0	5.200	5	012970025
T27	115	235	6,0	5.370	5	012970027
T30	115	235	6,0	5.620	5	012970030
T40	130	262	7,0	6.110	2	012970040
T45	130	262	8,0	7.020	2	012970045



1297TX/S12 Ft 61.750 1 012970312

T6-T7-T8-T9-T10  
T15-T20-T25-T27  
T30-T40-T45

## Betamax



1297TX/D6 Ft 30.950 1 012970409

## 1297TX/L

imbusz csavarhúzó Torx® csavarokhoz, hosszú



Ø	L mm	L1 mm	Ø mm	Ft	2	5
T15	210	319	4,0	5.080	2	012970115
T20	210	319	4,5	5.230	2	012970120
T25	210	319	5,0	5.420	2	012970125
T30	210	330	6,0	6.060	2	012970130
T45	210	342	8,0	6.710	2	012970145



1297TX/L-S5 Ft 28.500 1 012970325

TX/L15-TX/L20-TX/L25-TX/L30-TX/L45

## 1298RTX

Imbusz csavarhúzó Tamper Resistant Torx®-csavarokhoz



Ø	L mm	L1 mm	Ø mm	Ft	5
T9	60	169	4,0	5.010	5
T10	80	189	4,0	5.130	5
T15	80	189	4,0	5.430	5
T20	100	209	4,0	5.490	5
T25	100	209	4,5	5.560	5
T27	115	235	5,5	5.930	5
T30	115	235	6,0	6.140	5
T40	130	262	7,0	6.510	2



1298RTX/S8 Ft 45.200 1 012980308

T9-T10-T15-T20  
T25-T27-T30-T40

## 1299PZ

Csavarhúzó Pozidriv®- és Supadriv®-csavarokhoz



UNI/ISO 8764

PZ	L mm	L1 mm	Ft	5
0	60	156	3.180	5
1	80	189	3.840	5
2	100	220	5.370	5
3	150	282	7.760	2
4	200	332	10.950	2



1299PZ/S6 Ft 28.050 1 012990306

1299PZ PZ0-PZ1-PZ2-PZ3  
1299N/PZ PZ1-PZ2

## 1299N/PZ

Extra rövid csavarhúzó Pozidriv®- és Supadriv®-csavarokhoz



UNI/ISO 8764

PZ	L mm	L1 mm	Ft	5
1	30	86	3.760	5
2	30	86	4.140	5

**Beta**  
Quality Tools

# JÁRMŰJAVÍTÁS

Járműjavító szerszámainkat, amelyeket a legigényesebb szakemberek használnak, a világ legmagasabb követelményeinek megfelelően fejlesztettük és gyártottuk, és rendszeresen tesztljük a legnagyobb terhelést jelentő üzemi körülmények között.

Több mint 50 éve büszkén dolgozunk együtt a legnagyobbakkal, akik segítenek termékeink folyamatos fejlesztésében és biztosítják a legmagasabb minőségi színvonalnak való megfelelést.

A járműjavító eszközök az alábbi szakaszokban találhatóak:

<b>DIAGNOSZTIKA</b>	1438 - 1499 1758VT - 1760TMC
<b>MOTOR</b>	955 - 989A 1438 - 1499
<b>OLAJ ÉS SZŰRŐK</b>	1438 - 1499 1877 - 1885
<b>ELEKTROMOS RENDSZER</b>	1438 - 1499
<b>GYORSINDÍTÓK</b>	1498BC/12 - 1498/40A
<b>ERŐÁTVITEL</b>	1438 - 1499
<b>FELFÜGGESZTÉS</b>	1549 - 1569CP
<b>FÉKEK</b>	1438 - 1499
<b>KEREKEK</b>	955 - 989A
<b>KAROSSZÉRIA</b>	1302 - 1369 1763 - 1767A
<b>EGYÉB BERENDEZÉSEK</b>	1875LT - 3067
<b>EMELÉSTECHNIKA</b>	3029/2T - 3067/70-13T



## 1302

Konvex egyengető idom, kerek, sima



g 770 Ft 37.750 1 013020001

## 1303

Hajlított egyengető idom



g 1350 Ft 28.400 1 013030001

## 1304

Egyengető alátét idom



g 875 Ft 37.650 1 013040001

## 1305

Egyengető idom



g 1190 Ft 23.050 1 013050001

## 1305Z

Rovátkás egyengető idom



g 1065 Ft 27.650 1 013050002

## 1306

Sarok egyengető idom

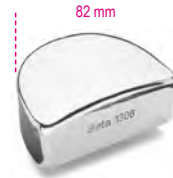

g 1040 Ft 22.350 1 013060001

## 1307

Normál egyengető idom

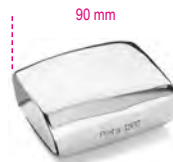

g 1100 Ft 43.200 1 013070001

## 1308

Ovális egyengető idom



g 1100 Ft 40.550 1 013080001

## 1310

Univerzális idom



g 1225 Ft 24.400 1 013100001

## 1312

Üllő idom



g 1220 Ft 51.750 1 013120001



### 1314

Konvex és lapostetejű idom



g	Ft	1	013140001
760	23.600		

### 1326

Kanálvas



g	Ft	1	013260001
560	20.900		

### 1327

Erősített kanálvas



g	Ft	1	013270001
1075	29.750		

### 1328

Emelő kanálvas



g	Ft	1	013280001
935	26.750		

### 1329

Kettős kanálvas



g	Ft	1	013290001
1800	81.750		

### 1330

Hosszú kettős kanálvas



g	Ft	1	013300001
2125	87.150		

### 1331

Hajlítóvas bőr betéttel



g	Ft	1	013310001
1100	48.650		

### 1335BM

Műanyag nyeles karosszéria reszelő



g	Ft	2	013350010
500	14.400		

### 1337/S5

5 darabos karosszériareszelő készlet, acélból

japán típus  
(25-50-75-100-125 mm)



L mm	Ft	1	013370015
25-50-75-100-125	5.390		

### 1338A - 1338B

Karosszériareszelő reszelőlappal



1338A	9	360	40.200	2	013380001
1338B	12	360	41.900	2	013380002

### 1338

Karosszériareszelő az 1338R típusú reszelőlappokhoz



1338	Ft	2	013380003
	22.150		

### 1338R9 - 1338R12

Reszelőlapp az 1338A-B típusú karosszériareszelőhöz



1338R9	9	18.050	2	013380004
1338R12	12	19.750	2	013380005

### 1342

Extravékony laposvágó, krómozott



L mm	Ft	5	013420001
235	12.500		

### 1342PM

Extra-vékony laposvágó kézvédővel

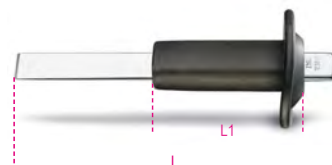

L mm	L1 mm	Ft	2	013420002
235	118	17.700		

### 1342PMR

Tartalék kézvédő az 1342 típusú laposvágóhoz



1342PMR	Ft	1	013420003
	5.210		

### 1343

Oldalvágó, krómozott



L mm	Ft	5	013430001
200	13.500		

## 1344

vastagságmérő pár karosszéria lakatosok számára 10 rögzítő tapadókorongos pengével

a következőkhöz javasolt:

- hátsó ablak pozicionálás
- szerelés közben pozícióban tartás



1344 Ft 15.400 1 013440010

## 1344A/VW

célszerszám a VW ajtókilincs szereléséhez



L mm 260 Ft 4.380 1 013440100

## 1345

Karosszériakalapács, kerek domború fejjel, fanyéllal



1345 Ft 18.350 2 013450010

## 1351

Karosszériakalapács, kerek lapos fejjel, fanyéllal



1351 Ft 18.800 2 013510010

## 1353

Karosszériakalapács, kerek lapos fejjel, fanyéllal



1353 Ft 19.300 2 013530010

## 1357Z/45

Karosszériakalapács lapos, kerek rovátkás és sima négyszög fejjel, fanyéllal



1357Z/45 Ft 29.700 2 013570045

## 1359T

Karosszériakalapács, kerek lapos és horizontális fejjel, fanyéllal



1359 T Ft 18.300 2 013590010

## 1360G

puha gumikalapács, hengerfejtömítés és kényes alkatrészek beépítéséhez

A puha ütőfelület elnyeli az ütés energiáját így meggátolja a megmunkált felület sérülését.



L mm 280 Ø mm 72 Ft 29.600 1 013600000

## 1360/K6

sík kerek fejú alumínium kalapács, cserélhető műanyag hegyek és metszőtü

a következő tartozékokkal:

- 4 műanyag hegy
- 1 darab, 2 különböző hosszúságra állítható metszőtü a kalapácsra illeszthető



L mm 320 Ø mm 34 Ft 35.950 1 013600006

## 1360/KP3

gömbfejú kalapács, cserélhető hegyek és metszőtü, műanyag

Készlet tartalma:

- 1 210 g súlyú kalapács Ø 30 mm fejjel
- 1 290 g súlyú kalapács Ø 40 mm fejjel
- 1 75 g túske 5 mm hegygel



1360/KP3 Ft 41.450 1 013600503

## 1361/C12

Teflon® rúd készlet karosszéria javító műhelyek számára



1361/C12 Ft 65.350 1 013610012

275x160x57 mm

## 1361/K9

8 rúdból álló készlet karosszéria horpadás javításához

A készlet tartalma:

- gömbölyű fejú rúd, Ø 31 mm, hossz 110 cm
- csúcsos rúd, hossz 62 cm
- széles fejú rúd, hossz 112 cm
- horgos rúd, hossz 27 cm
- lapos, kerek fejú rúd, hossz 50 cm
- gömbölyű fejú rúd, Ø 19 mm, hossz 52 cm
- széles fejú rúd, hossz 27 cm
- kerek széles fejú rúd, hossz 28 cm
- vászonzsák markolatokkal

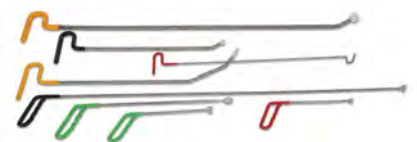

1361/K9 Ft 134.900 1 013610030

## 1362B

kerek buborék ellenőrző lap textílianyagból

- karvédett anyaggal bevont felület
- kis táskában szállítva



1362B	Ø mm	Ft		
	755	31.100	1	013620011

## 1364SE

állítható karosszéariatartó állvány

Jellemzők:

- 4 forgókerék, 2 fékező
- az állvány 1 400 mm szélességig állítható
- az állvány 1 315 mm magasságig állítható
- rögzíthető
- az érintkezési felület eltávolítható gumiborítással rendelkezik

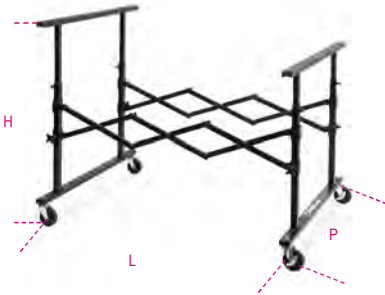

	L mm	H mm	P mm	Ft		
	215÷1400	780÷1315	890	158.400	1	013640001

## 1364SV

karosszéariatartó állvány  
tálcával

Jellemzők:

- polietilénnel fedett érintkezési felület
- tálcá méretei: 340x845x40 mm
- összehajtható



	H mm	Ft		
	1000	90.300	1	013640002

## 1364SCP

forgatható karosszéariatartó állvány

különösen alkalmas motorháztetőkhöz, sárvédőkhöz és ajtókhöz

- 4 kerék, ebből 2 fékező forgókerék
- maximum 180°-ban elforgatható



	H mm	L mm	P mm	Ft		
	1300	1100	680	144.300	1	013640003

## 1364SP

karosszéria tartó állvány tapadókorongokkal

különösen alkalmas ablakokhoz

- 4 tapadókoronggal szállítva, Ø 95 mm
- a szélessége láncsal állítható
- polietilénnel burkolt cső



	H mm	L mm	Ft		
	1250	950	72.150	1	013640004

## 1364SR

kerekes adagoló  
tekercesz maszkoló papírhoz

Jellemzők:

- 2 kerék
- 3 papírtekercesz tartó, beépített vágópengével
- beépített papírszalag tartó
- max. papírtekercesz méret: 350 - 650 - 1050 mm

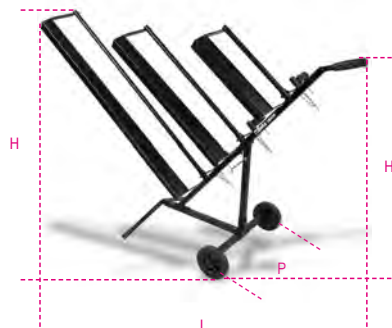

	L mm	P mm	H mm	H1 mm	Ft		
	1530	520	1080	960	96.950	1	013640005

## 1365/K13

10 t hidrodinamikus szivattyú és tartozék  
készlet karosszéria javításhoz  
húzható táskában

A készlet a következőket tartalmazza:

- 10 tonnás hidrodinamikus szivattyú 1,5 méteres hajlékony csővel, 1/2" csatlakozóval
- dugattyú
- sárvédő húzó fogó, terhelhetőség 500 kg
- támasztó talp 150x90 mm
- "L" alap 50x50 mm
- 4 pontos lyukasztó
- Ø 50 mm kerek recézett lyukasztó
- 43 mm kúpos lyukasztó
- hosszabbító 170 mm
- hosszabbító 300 mm
- hosszabbító 400 mm
- hosszabbító 530 mm
- gumi fej
- külső-külső csatlakozó tartozék szereléshez



1365/K13	Ft		
	325.300	1	013650013

900x420x180 mm

## 1365P10

hidrodinamikus szivattyú

1,5 méteres hajlékony cső, 1/2" csatlakozó



1365P10	Ft		
	143.700	1	013650110

## 1366A

buborék eltávolító szerszám  
19 műanyag gombás készlettel

a következőkhöz ideális:

- jégverés buborékok
- ajtó rányitás okozta horpadások
- kisebb általános horpadások



1366A	Ft		
	36.450	1	013660200

## 1366B

csúszókalapács  
horpadáskihúzó gombákhoz

a csúszókalapács súlya: 500 g



L  
mm 440 Ft 23.050 1 013660250

## 1366KF

19 műanyag gombából álló  
készlet a 1366A cikkszámhoz



1366/KF Ft 13.250 1 013660205

## 1366/K5

1,1 kg csúszókalapácsos pneumatikus  
horpadás kihúzó

A készlet a következőket tartalmazza:

- 1 db Ø 75 mm tapadókorong
- 1 db Ø 100 mm tapadókorong
- 1 db Ø 125 mm tapadókorong
- 1 horog



1366/K5 Ft 94.950 1 013660010

610x240x90 mm



## 1366SH

multifunkcionális spotter  
karosszéria javításhoz

- mikroprocesszor segíti a hegesztési paraméterek kezelését
- kontakt és manuális hegesztési ciklus indítás
- automatikus ponthegesztési időbeállítási funkció
- gyorscsatlakozós hegesztőpisztollyal és 2,2 m földelt kábellel szállítva

A tartozék készlet tartalma:

- kihúzó kalapács
- 3 pontos alátét lemez
- 10 3 pontos alátét
- szénelektroda
- elektróda alátétekhez



Műszaki adatok:

- Tápellátás: 230V
- 50% teljesítmény: 2,5 KVA
- Csúcs teljesítmény: 13 KVA
- Amper teljesítmény: 2850 (2%) A
- Max. Amper teljesítmény: 3200A

1366SH Ft 855.800 1 013660400

## 1366SH/C

kocsi a 1366SH spotterhez



1366SH/C Ft 167.200 1 013660410

## 1366SL

húzókar  
lemez helyreállításához

többhorgos csuklós fej  
hullámhuzallal történő használatához



L  
mm 700 Ft 84.900 1 013660002

## 1366ST

húzó keresztartó  
lemez helyreállításához

többhorgos csuklós fej  
hullámhuzallal történő használatához



L  
mm 850 Ft 276.000 1 013660003

## 1366S/R1

3 pontos alátét  
befogó



1366S/R1 Ft 10.350 1 013660501

## 1366S/R2

3 pontos alátét  
lemez kihúzáshoz



1366S/R2 Ft 10.350 1 013660502

A jelzett árak 20 darabra vonatkoznak

## 1366S/R3

elektróda alátétekhez  
Ø 8x16x1,5 mm



1366S/R3 Ft 12.300 1 013660503

### 1366S/R4

horog Ø 8x16x1,5 mm alátétekhez



1366S/R4 Ft 10.600 1 013660504

### 1366S/R5

alátétek Ø 8x16x1,5mm



1366S/R5 Ft 5.820 1 013660505

A jelzett árak 100 darabra vonatkoznak

### 1366S/R6

elektróda M5-M6 csavarokhoz



1366S/R6 Ft 12.250 1 013660506

### 1366S/R7

100 önmetsző csap 5x18 mm



1366S/R7 Ft 10.350 1 013660507

### 1366S/R8

100 önmetsző csap 5x25 mm



1366S/R8 Ft 14.100 1 013660508

### 1366S/R9

100 menetes csap M5 x 18 mm



1366S/R9 Ft 9.510 1 013660509

### 1366S/R10

10 peremes alátét



1366S/R10 Ft 6.650 1 013660510

### 1366S/R11

elektróda peremes alátétekhez



1366S/R11 Ft 34.100 1 013660511

### 1366S/R12

10 peremes alátét 90°



1366S/R12 Ft 13.100 1 013660512

### 1366S/R13

lemezmelegítő szénelektróda



1366S/R13 Ft 25.150 1 013660513

A jelzett árak 5 darabra vonatkoznak

### 1366S/R14

elektróda huzalhegyezéshez



1366S/R14 Ft 11.950 1 013660514

### 1366S/R21

hullámhuzal húzókar és húzó keresztartó használatához



1366S/R21 Ft 8.870 1 013660551

A jelzett árak 10 darabra vonatkoznak

### 1366S/R22

mágneses tartó hullámhuzal részére



1366S/R22 Ft 29.250 1 013660552

### 1366S/R24

M4 húzógyűrű



1366S/R24 Ft 33.250 1 013660554

A jelzett árak 5 darabra vonatkoznak

### 1366S/R25

M5 húzógyűrű



1366S/R25 Ft 33.250 1 013660555

A jelzett árak 5 darabra vonatkoznak

### 1366S/R26

M6 húzógyűrű



1366S/R26 Ft 33.250 1 013660556

A jelzett árak 5 darabra vonatkoznak

### 1367/S4

kivágó matrica sorozat parkolás érzékelők beszereléséhez  
méretek:  
23 - 24 - 27 - 28

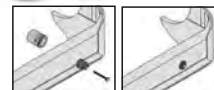

1367/S4 Ft 91.250 1 013670104

# Beta

## 1367/K4

Rögzítő bilincs készlet, íves kivitel



Maximális pofanyílás: 6,5 mm

	L	H	S	Ft		
	mm	mm	mm			
1367/K4	62	40÷58	15,7	25.050	1	013670010

## 1367/K10

kivágó készlet parkolásérzékelők felszereléséhez

Készlet tartalma:

• méretek: 17 - 18 - 18,2 - 19 - 20 - 22,5 - 24 - 26 - 26,7 - 32 mm



12 mm



	Ft		
1367/K10	80.250	1	013670200

190x130x58 mm



## 1368

műanyagjavító készlet

• lehetővé teszi a műanyag alkatrészeken a repedések és törések gyors javítását

Tápfeszültség: 220÷240 V Shuko csatlakozóval

Hőpisztoly kábel hossza: 3,5 m

Tápvezeték hossza: 1,35 m

2 teljesítmény szint: 35-75 W

Hőpisztoly rézterminálokkal, 2 féle rögzítőkapocs beillesztő szöggel: 0°-90°

Bemeneti védelem: hőmegszakító

Kimeneti védelem: 10 A biztosíték

Fémzseb a pisztoly elhelyezésére

CE



	Ft		
1368	173.700	1	013680001

## 1368G/K400

400 rögzítőkapocs készlet a 1368 készülékhez



	Ft		
1368G/K400	28.600	1	013680140

## 1368G/OD

hullámos egyenes rögzítőkapcsok a 1368 modellhez



	Ft		
1368G/OD	7.150	1	013680100

A megadott árak 100 darabra vonatkoznak.

## 1368G/SD

spirális egyenes rögzítőkapcsok a 1368 modellhez



	Ft		
1368G/SD	7.150	1	013680110

A megadott árak 100 darabra vonatkoznak.

## 1368G/CV

rögzítőkapcsok konvex szögekhez a 1368 modellhez



	Ft		
1368G/CV	7.150	1	013680120

A megadott árak 100 darabra vonatkoznak.

## 1368G/C2U

rögzítőkapcsok konkáv szögekhez a 1368 modellhez



	Ft		
1368G/C2U	7.150	1	013680130

A megadott árak 100 darabra vonatkoznak.

## KALAPÁCSNYELEK

Hikori fából készült kalapácsnyelek:

A hikori fa kiváló tulajdonságokkal rendelkezik, amely tökéletesen megfelel kalapácsnyelnek. Hosszú szálszerkezete elnyeli a rezgést és rendkívül ellenállóvá teszi töréssel szemben. Abban a valószínűtlen esetben, ha egyes szálak elszakadnak, a fej hirtelen leválásának kockázata mindenképp elenyésző.

Elhasználódás esetén a nyél cserélhető.

Mivel a fa természetes anyag, megőrzi saját nedvességtartalmát. Ezért a kalapácsot ne tárolja túl száraz helyen.

Üvegszálból készült kalapácsnyelek:

Az üvegszál maggal ellátott kalapácsnyelek egyaránt tartósak és biztonságosak; a törés és sérülés kockázata minimális.

Ellenállnak az időjárásnak és a leggyakoribb vegyi anyagoknak.



• Kivételes keménységű üvegszál mag

• Ergonomikus polipropilén váz

• Csúszásmentes, kényelmes elasztomer bevonat

## 1369/C11

11 darabos szerszámkészlet



1369/C11	Ft		
	334.700	1	013690033



470x340x70 mm - 15,2 kg

## 1370

Lakatos kalapács német modell, fanyélel



HICKORY

UNI 7778 DIN 1041

g	A mm	L mm	L1 mm	Ft		
100	15	260	82	4.910	5	013700051
200	19	280	95	5.520	5	013700052
300	23	300	105	6.350	5	013700053
400	25	310	112	7.140	5	013700054
500	27	320	118	7.730	5	013700055
600	30	330	122	8.930	5	013700056
800	33	350	130	10.050	4	013700058
1000	36	360	135	11.800	4	013700060
1500	42	380	145	13.800	2	013700065
2000	47	400	155	16.750	1	013700070

## 1370/MR...

Tartalék nyél a 1370-hez



	Ft		
1370MR 100	2.240	4	013700081
1370/100			
1370MR 200	2.450	4	013700082
1370/200			
1370MR 300	2.630	4	013700083
1370/300			
1370MR 400	2.820	4	013700084
1370/400			
1370MR 500	3.130	4	013700085
1370/500			
1370MR 600	3.500	4	013700086
1370/600			
1370MR 800	3.650	4	013700088
1370/800			
1370MR 1000	3.870	4	013700090
1370/1000			
1370MR 1500	4.330	4	013700095
1370/1500			
1370MR 2000	4.810	4	013700100
1370/2000			

## 1370T

Lakatos kalapács német modell műanyag nyélel



g	A mm	L mm	L1 mm	Ft		
200	19	280	95	8.540	5	013700620
300	23	300	105	9.240	5	013700630
500	27	320	118	10.100	5	013700650
800	33	350	130	10.800	4	013700680
1000	36	360	135	13.700	4	013700700
1500	42	365	145	16.500	2	013700750

## 1370F

Biztonsági lakatos kalapács, francia modell, fanyélel



NF E 71.014

A mm	L mm	L1 mm	Ft		
24	260	77	8.720	2	013700424
26	260	80	9.250	2	013700426
28	280	86	9.790	2	013700428
30	280	92	9.940	2	013700430
32	300	100	10.800	2	013700432
36	300	104	13.850	2	013700436
40	330	110	15.550	2	013700440
42	330	116	16.450	2	013700442
50	380	138	17.500	2	013700450
60	380	160	20.800	2	013700460

## 1370F/MR...

Tartaléknyél a 1370F-hez



	Ft		
1370F/MR 24	2.240	2	013700474
1370F/24-26			
1370F/MR 28	2.360	2	013700478
1370F/28-30			
1370F/MR 32	2.760	2	013700482
1370F/32-36			
1370F/MR 40	3.560	2	013700490
1370F/40-42			
1370F/MR 50	3.920	2	013700495
1370F/50			
1370F/MR 60	4.820	2	013700496
1370F/60			

## 1370FT

Lakatos kalapács, francia modell, műanyag nyélel



A mm	L mm	L1 mm	Ft		
28	280	86	14.600	1	013700528
30	280	92	14.800	1	013700530
32	300	100	16.050	1	013700532
36	300	104	18.400	1	013700536
40	330	110	19.450	1	013700540
42	330	116	20.100	1	013700542
50	380	138	22.250	1	013700550
60	380	160	24.300	1	013700560

## 1374F

Asztaloskalapács, francia modell, fanyélel



NF E 71.012

A mm	L mm	L1 mm	Ft		
16	250	80	6.820	2	013740416
20	270	86	7.590	2	013740420
22	290	92	7.850	2	013740422
26	290	103	8.650	2	013740426
28	310	108	9.120	2	013740428
30	310	117	9.950	2	013740430

## 1374F/MR...

Tartaléknyél a 1374F-hez



	Ft		
1374F/MR 16	2.020	2	013740456
1374F/16			
1374F/MR 20	2.110	2	013740460
1374F/20			
1374F/MR 22	2.140	2	013740462
1374F/22-26			
1374F/MR 28	2.400	2	013740468
1374F/28			
1374F/MR 30	2.490	2	013740470
1374F/30			

# Beta

## 1375

Ácskalapács, fanyéllal



g	L1 mm	Ø mm	L mm	Ft		
300	95	25	300	7.650	3	013750000

## 1375/MR

Tartaléknyél a 1375-höz



	Ft		
1375/MR	3.430	2	013750003

## 1375A

ácskalapács,  
műanyag és üvegszál nyél



oz	g	L mm	L1 mm	Ft		
16	450	330	130	11.750	3	013750016
20	570	330	130	12.300	3	013750020

## 1375B

Ácskalapács, acélnyéllal



oz	g	L mm	L1 mm	Ft		
16	450	330	130	10.600	3	013750026
20	570	330	130	10.900	3	013750030

## 1376X

Szögletes fejú ácskalapács  
épületesztalosoknak, fanyéllal



g	A mm	L1 mm	L mm	Ft		
250	20	125	450	7.330	3	013760125
300	25	130	450	7.830	3	013760130
400	27	132	450	8.360	3	013760140

## 1376X/MR

Tartalék nyél 1376X-hez



	Ft		
1376X/MR	4.210	2	013760161

## 1376XT

Szögletes fejú ácskalapács  
épületesztalosoknak, műanyag nyéllal



g	A mm	L1 mm	L mm	Ft		
250	20	125	500	9.250	3	013760525
300	25	130	500	9.870	3	013760530
400	27	132	500	10.450	3	013760540

## 1376XT/MR

Tartaléknyél a 1376XT modellhez



	Ft		
1376MR/XT	4.710	2	013760585

## 1377

Gömbfejú lakatos kalapács,  
amerikai modell, fanyéllal



HICKORY

g	L mm	L1 mm	Ft		
340	330	95	11.550	2	013770134
450	350	102	12.050	2	013770145
570	350	110	13.900	2	013770157
680	360	116	14.150	2	013770168
900	380	120	15.500	2	013770190

## 1377/MR...

Tartaléknyél a 1377-hez



	Ft		
1377MR 340 1377/340	2.490	2	013770234
1377MR 450 1377/450	2.900	2	013770245
1377MR 570 1377/570	3.170	2	013770257
1377MR 680 1377/680	3.290	2	013770268
1377MR 900 1377/900	3.950	2	013770290

## 1377T

kerekfejú és gömbfokú  
kalapács kazánkovácsok  
és bádigosok számára  
Faser nyél



g	L mm	L1 mm	Ft		
340	330	95	11.150	2	013770534
450	350	102	13.500	2	013770545
570	350	110	14.950	2	013770557
680	360	116	15.900	2	013770568
900	380	120	18.350	2	013770590

## 1378

Gömbfejú lakatos kalapács  
szimmetrikus véggel, amerikai modell,  
fanyéllal



HICKORY

g	L mm	L1 mm	Ø mm	Ft		
340	330	100	27	10.600	2	013780134
570	350	115	32	13.900	2	013780157

## 1378/MR...

Tartaléknyél a 1378-hoz



	Ft		
1378MR 340 1378/340	2.400	2	013780234
1378MR 570 1378/570	3.280	2	013780257

## 1379F

Műszerész kalapács, francia modell,  
fanyéllal



HICKORY

NF E 71.011

A mm	L mm	L1 mm	Ft		
16	250	126	6.820	2	013790416
18	250	135	7.330	2	013790418
20	260	142	7.920	2	013790420



## 1379F/MR...

Tartaléknyél a 1379F-hez



	Ft		
1379F/MR 16 1379F/16-18	2.130	2	013790426
1379F/MR 20 1379F/20	2.420	2	013790430

## 1380

Ráverő kalapács, fanyéllal



HICKORY

UNI 7777 DIN 6475

g	A mm	L mm	L1 mm	Ft		
800	38	260	90	8.760	2	013800208
1000	40	260	95	9.480	2	013800210
1250	43	260	100	9.940	2	013800212
1500	45	280	110	11.250	2	013800215
2000	50	300	120	14.600	2	013800220

## 1380/MR...

Tartaléknyél a 1380-hoz



	Ft		
1380MR 800 1380/800-1000-1250	2.760	2	013800238
1380MR 1500 1380/1500	2.960	2	013800245
1380MR 2000 1380/2000	3.300	2	013800250

## 1380S

Ráverő kalapács nyélvédővel, fanyéllal



g	A mm	L mm	L1 mm	Ft		
800	36	260	90	9.520	2	013800400
1000	39	260	95	10.550	2	013800405
1250	43	260	100	11.350	2	013800410
1500	45	260	110	12.850	2	013800415

## 1380S/MR...

Tartaléknyél a 1380S-hez



	Ft		
1380S/MR 800 1380S/800-1000-1250	2.910	2	013800417
1380S/MR 1500 1380S/1500	3.190	2	013800419

## 1380T

Ráverőkalapács, műanyag nyéllal



g	A mm	L mm	L1 mm	Ft		
800	35	260	85	13.100	2	013800308
1000	40	260	100	13.500	2	013800310
1250	42	260	110	14.550	2	013800312
1500	45	260	120	15.850	2	013800315
2000	49	295	120	18.950	1	013800320

## 1381

Hosszú ráverő kalapács Hickory nyéllal



HICKORY

g	A mm	L mm	L1 mm	Ft		
3000	55	800	142	35.450	1	013810030
4000	60	900	152	39.600	1	013810040
5000	70	900	162	44.950	1	013810050
8000	80	900	185	76.150	1	013810080

\* = kőrisfa nyél

## 1381/MR...

Tartaléknyél a 1381-hez



	Ft		
1381MR 3-4 1381/3000-4000	17.850	2	013810730
1381MR 5 1381/5000	18.950	2	013810750
1381MR 8 1381/8000	19.500	2	013810780

## 1381T

Ráverőkalapács, műanyagnyél



g	A mm	L mm	L1 mm	Ft		
3000	55	900	142	39.150	1	013810330
4000	60	900	152	42.850	1	013810340
5000	70	900	162	48.600	1	013810350
8000	82	920	180	89.400	1	013810380

## 1385

Bronzkalapács, fanyéllal



g	A mm	L mm	L1 mm	Ft		
400	26	260	75	14.100	2	013850404
600	32	270	80	20.200	2	013850406
800	34	280	90	26.600	2	013850408
1000	37	280	100	32.850	2	013850410
1500	43	280	110	47.800	2	013850415
2000	48	300	120	65.550	1	013850420

## 1385/MR

Tartaléknyél a 1385 modellhez



	Ft		
1385MR 400 1385 400	3.950	2	013850464
1385MR 600 1385 600	4.070	2	013850466
1385MR 800 1385 800	4.150	2	013850468
1385MR 1000 1385 1000	4.470	2	013850470
1385MR 1500 1385 1500	4.850	1	013850475
1385MR 2000 1385 2000	5.160	1	013850480

## 1390

Műanyag kalapács, cserélhető végekkel, fanyéllal



UNI 7784

Ø mm	L mm	L1 mm	Ft		
22	260	70	7.660	5	013900022
28	280	85	9.590	5	013900028
35	310	95	12.800	5	013900035
45	320	107	20.650	4	013900045
60	380	128	35.250	2	013900060

## 1390/MR...

Tartaléknyél a 1390-hez



	Ft		
1390MR 22 1390/22	1.930	2	013900222
1390MR 28 1390/28	2.190	2	013900228
1390MR 35 1390/35	2.550	2	013900235
1390MR 45 1390/45	3.150	2	013900245
1390MR 60 1390/60	3.830	2	013900260

## 1390R

Tartalék végek 1390-hez



Ø mm	Ft	☒	☒
22	1.190	4	013900122
28	1.850	4	013900128
35	2.490	4	013900135
45	4.210	4	013900145
60	7.380	4	013900160

## 1390N

Kalapács cserélhető Nylon-végekkel, fanyéllal

Középkemény végek: 75 Shore

Olaj- és kopásálló

Lemezek és fémek megmunkálására alkalmas



UNI 7784

Ø mm	L mm	L1 mm	Ft	☒	☒
22	260	70	7.660	3	013900522
28	280	85	9.590	3	013900528
35	310	95	12.800	3	013900535
45	320	107	20.650	2	013900545
60	380	128	35.250	2	013900560

## 1390NR

Tartalék Nylon-végek 1390N modellhez



Ø mm	Ft	☒	☒
22	1.190	4	013900622
28	1.850	4	013900628
35	2.490	4	013900635
45	4.210	4	013900645
60	7.380	4	013900660

## 1391

Gumikalapács



Ø mm	L mm	L1 mm	Ft	☒	☒
35	280	90	11.950	2	013910135
50	320	105	15.850	2	013910150
55	355	110	18.500	2	013910155
65	380	130	25.450	2	013910165

## 1391A

Csempéző kalapács,  
fehér gumból



g	Ø mm	L mm	L1 mm	Ft	☒	☒
500	45	290	100	11.400	2	013910205
1000	60	300	120	14.850	2	013910210

## 1392

Ütéselnyelő műanyag kalapács,  
cserélhető végekkel, acélnyéllal



Ø mm	L mm	L1 mm	Ft	☒	☒
30	300	105	20.100	2	013920030
35	305	115	21.500	2	013920035
40	310	125	24.600	2	013920040
50	325	135	29.200	2	013920050
60	385	155	45.200	2	013920060

## 1392R

Tartalék végek az 1392-hez



Ø mm	Ft	☒	☒
30	2.670	4	013920230
35	3.890	4	013920235
40	5.910	4	013920240
50	7.900	4	013920250
60	11.900	4	013920260

## 1393

Gumikalapács



Ø mm	L mm	L1 mm	Ft	☒	☒
50	315	90	5.350	3	013930050
60	340	110	5.970	3	013930060
70	370	130	7.050	2	013930070

# JÁRMŰJAVÍTÁS

Járműjavító szerszámainkat, amelyeket a legigényesebb szakemberek használnak, a világ legmagasabb követelményeinek megfelelően fejlesztettük és gyártottuk, és rendszeresen teszteljük a legnagyobb terhelést jelentő üzemi körülmények között.

Több mint 50 éve büszkén dolgozunk együtt a legnagyobbakkal, akik segítenek termékeink folyamatos fejlesztésében és biztosítják a legmagasabb minőségi színvonalnak való megfelelést.

A járműjavító eszközök az alábbi szakaszokban találhatóak:

DIAGNOSZTIKA
1438 - 1499 1758VT - 1760TMC
MOTOR
955 - 989A 1438 - 1499
OLAJ ÉS SZŰRŐK
1438 - 1499 1877 - 1885
ELEKTROMOS RENDSZER
1438 - 1499
GYORSINDÍTÓK
1498BC/12 - 1498/40A
ERŐÁTVITEL
1438 - 1499
FELFÜGGESZTÉS
1549 - 1569CP
FÉKEK
1438 - 1499
KEREKEK
955 - 989A
KAROSSZÉRIA
1302 - 1369 1763 - 1767A
EGYÉB BERENDEZÉSEK
1875LT - 3067
EMELÉSTECHNIKA
3029/2T - 3067/70-13T



## 1410/M

Gumigyűrű kisedő szerszám



Ø mm	Ft	12"	38"
3,5	7.530	2	014100051

## 1428

Sérültfejú csavar kisedő



Ø mm	□ mm	L mm	Ø mm	Ft	12"	38"
8	3/8	36	17	7.330	2	014280008
10	3/8	36	17	7.330	2	014280010
11	3/8	36	17	7.330	2	014280011
12	3/8	36	19	7.330	2	014280012
13	3/8	36	19	7.330	2	014280013
14	3/8	36	19	7.330	2	014280014
15	1/2	38	21	7.830	2	014280015
16	1/2	38	21	7.830	2	014280016
17	1/2	38	21	7.830	2	014280017
18	1/2	38	26	7.830	2	014280018
19	1/2	38	26	7.830	2	014280019
20	1/2	38	26	8.740	2	014280020
21	1/2	38	26	8.740	2	014280021
22	1/2	38	26	9.430	2	014280022
24	1/2	38	26	9.430	2	014280024
27	1/2	38	26	9.890	2	014280027

## 1428L

Sérültfejú csavar kisedő, hosszított



Ø mm	Ft	12"	38"
17	19.600	1	014280217
19	20.400	1	014280219
21	21.800	1	014280221



Ft	12"	38"
59.550	1	014280303



Ft	12"	38"
89.500	1	014280111
49.850	1	014280115

## 1429

Törtcsavarkisedő



mm	□	L mm	Ft	12"	38"
2	3/8	60	5.040	3	014290002
3	3/8	60	5.040	3	014290003
4	3/8	60	5.040	3	014290004
5	3/8	60	5.300	2	014290005
6	3/8	60	5.300	2	014290006
8	1/2	70	5.650	2	014290008
10	1/2	70	5.650	2	014290010



Ft	12"	38"
41.450	1	014290107

## 1430/...

Törtcsavarkisedő

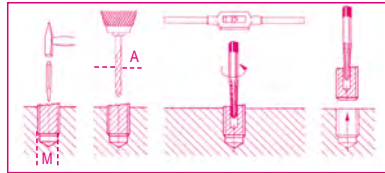

	M	A mm	Ft	12"	38"
1430/1	3+6	2,5	1.420	10	014300006
1430/2	6+8	3,0	1.530	10	014300008
1430/3	8+11	4,5	1.840	10	014300011
1430/4	11+14	6,0	2.450	10	014300014
1430/5	14+18	8,0	2.820	10	014300018
1430/6	18+24	11,0	5.480	5	014300024
1430/7	24+33	14,0	8.400	5	014300033
1430/8	33+50	21,0	10.650	5	014300050



Ft	12"	38"
10.750	1	014300105
15.600	1	014300106
34.050	1	014300108

## 1431/...

kúpos leközszerszám törött csavarok és csapok eltávolításához

Stabilan nem megfogható csavarok és csapok eltávolításához, ütőmechanizmus

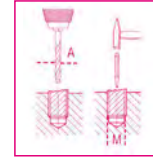

	M mm	A mm	L mm	□ mm	Ft	12"	38"
1431/3	3+6	2,5	59	5	2.410	10	014310051
1431/5	6+8	5,0	68	5	2.410	10	014310052
1431/6	8+11	6,0	72	6	2.890	10	014310053
1431/8	11+14	8,0	77	8	3.090	10	014310054
1431/9	14+18	9,0	82	9	3.320	10	014310055

## 1431/C5

kúpos leközszerszám törött csavarok és csapok eltávolításához

Ütőmechanizmus

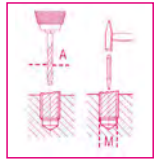

Ft	12"	38"
16.700	1	014310005

## 1433

Görgős törcsavarkihajtó

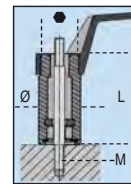

M mm	Ø mm	L mm	□ mm	Ft	12"	38"
5	21	60	19	5.570	2	014330005
6	24	60	21	5.570	2	014330006
7	24	60	21	5.570	2	014330007
8	24	60	21	5.570	2	014330008
9	28	70	21	6.510	2	014330009
10	28	70	21	6.510	2	014330010
10,5	28	70	21	6.510	2	014330021
11	28	70	21	6.510	2	014330011
12	28	70	21	6.510	2	014330012
14	36	72	24	10.300	2	014330014
16	36	72	24	10.300	2	014330016

## 1433/C11

1/2"-os tőcsavarkihajtó

3/8"  
1/2"



<b>1433/C11</b>	<b>Ft</b>		
M5 - M6 - M7 - M8 - M9 - M10 - M10,5 M11 - M12 - M14 - M16	86.800	1	014330311
≡ 340x135x56 mm - 3,0 kg			

## 1435

Excenteres tőcsavarkihajtó, krómozott

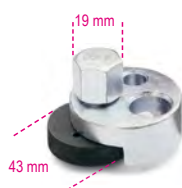

$\emptyset$ mm	<b>Ft</b>		
4÷20	41.250	1	014350001

## 1435R

Tartalék kerék az 1435 típusú excenteres tőcsavarkihajtóhoz



<b>1435R</b>	<b>Ft</b>		
	12.350	1	014350010

## 1435/1

Excenteres tőcsavarkihajtó, krómozott



$\emptyset$ mm	<b>Ft</b>		
19÷26	51.250	1	014350002

## 1435/1R

Tartalék kerék az 1435/1 típusú excenteres tőcsavarkihajtóhoz

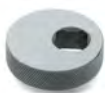

<b>1435/1R</b>	<b>Ft</b>		
	12.850	1	014350011

## 1437/C12

12 darabos szerszámkészlet légzsákszereléshez



<b>1437/C12</b>	<b>Ft</b>		
	41.150	1	014370001
≡ 260x160x55 mm - 1,0 kg			

## 1438

Kuplungtárcsa központosító



<b>1438</b>	<b>Ft</b>		
	21.500	1	014380001

## 1438R

Tartalék betétek az 1438 típusú központosítóhoz, műanyagból

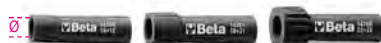

$\emptyset$ mm	<b>Ft</b>		
14÷18	1.520	5	014380101
18÷21	1.520	5	014380102
22÷25	1.520	5	014380103

## 1438EVO

univerzális kuplungtárcsa központosító készlet

Az alkatrészek teljes mértékben fémből készültek



<b>1438EVO</b>	<b>Ft</b>		
	124.000	1	014380011
≡ 290x200x60 mm - 2 kg			

## 1438DSG

a VAG csoport kettős tengelykapcsolós DSG sebességváltó reteszelés/kioldás kar



<b>1438DSG</b>	<b>Ft</b>		
	12.800	1	014380200

## 1438K/DSG-2

6- és 7-fokozatú DSG váltós kuplungtárcsa központosító készlet

6-fokozatú DSG és kézi váltóhoz,  
7-fokozatú DSG (1. és 2. sorozat) és S-tronic váltóhoz.



<b>1438K/DSG-2</b>	<b>Ft</b>		
	251.600	1	014380260
≡ 350x370x117 mm - 10 kg			

## 1438K/PWR

kiszereelő/beépítő készlet Powershift dupla kuplungos váltóhoz



<b>1438K/PWR</b>	<b>Ft</b>		
	173.000	1	014380270
≡ 440x400x85 mm - 10 kg			

## 1438DCT/S

kettős száraz tengelykapcsolós Ford kuplungtárcsa központosító készlet

kuplungtárcsa központosításhoz megbontással végzett munkák után mint például a szimering csere



	Ft		
1438DCT/S	131.600	1	014380305

440x400x85 mm - 8 kg

## 1439/K7

Sarokcsavarhúzó 90°, hosszított kivitel, betéttel, dobozban



	Ft		
1439K7	82.750	1	014390101

500x120x60 mm 825 g

## 1440/...

Dugattyúgyűrű szorító szalag



	Ø mm	L mm	Ft		
1440/0	40÷75	50	11.700	1	014400000
1440/1	57÷125	80	15.850	1	014400010
1440/1A	57÷125	100	18.000	1	014400011
1440/2	90÷175	80	19.000	1	014400020
1440/2A	90÷175	100	19.950	1	014400021
1440/3	90÷175	165	29.550	1	014400030

## 1445/1 - 1445/2

Dugattyúgyűrű fogó, nikkelezett műanyag bevonatú szárral



	Ø mm	Ft		
1445/1	50÷100	16.500	1	014450001
1445/2	90÷150	21.300	1	014450002

## 1452K

Szeleprugó feszítő fogó három pófával

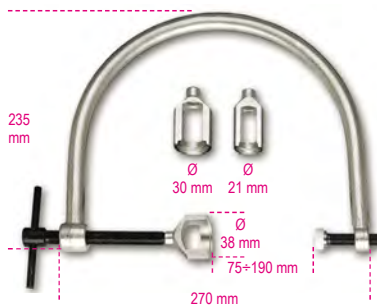

	Ft		
1452K	62.600	1	014520100

## 1452PN/K

Pneumatikus szerszám motorszeleprugóhoz

1400 N



	Ø mm	L mm	L1 mm	Ft		
16-19-23		230	185	134.200	1	014520110
25-30-42						

## 1454P

kaparó tömítés és tömítőanyag maradék eltávolítására

különösen fejek és lapos felületek tisztításához ajánlott



	L mm	L1 mm	±s mm	Ft		
	210	32	3,3	16.550	1	014540010

## 1455SVP

Pneumatikus szelepcsizoló

• Nyomás: 6 bar



	Ft		
1455SVP	155.400	1	014550001

## 1455SVP/R...

Tartalék tappancsok, alkatrészek az 1455SVP típusú szelepcsizolóhoz



	Ft		
1455SVP/R1	2.620	5	014550501
1455SVP/R2	2.620	5	014550502
1455SVP/R3	2.620	5	014550503

## 1457/B4

Rilsan csatlakozó kioldó eszköz készlet

Tartalmazott méretek:

- 6x8
- 10x12
- 15x16
- 18x12



	Ft		
1457/B4	17.000	1	014570024

## 1458

Biztosítógyűrűfogó, krómozott, PVC-bevonatú szárral



DIN 5417

	Ø mm	Ft		
	30÷100	30.300	2	014580001

## 1460F

Szeleptömítés kisedő,  
nikkelezett, fekete pófákkal



270 mm

1460F Ft 25.850 1 014600010

## 1462CF/C6

6 darabos nyitott sokszögkulcs készlet  
üzemanyag befecskendező csatlakozókhoz

méreték:  
12-14-16-17-18-19 mm



1462CF/C6 Ft 40.100 1 014620006

260x145x60 mm - 1,2 kg

## 1462CF

nyitott sokszögkulcs  
üzemanyag befecskendező csatlakozókhoz



mm	Ft	1	014620012
12	6.360	1	014620012
14	6.440	1	014620014
16	6.710	1	014620016
17	6.700	1	014620017
19	6.960	1	014620019
18	6.940	1	014620018

## 1462CF-SN/C6

6 darabos nyitott, csuklós hatlapú dugókulcs  
készlet üzemanyag befecskendező  
csatlakozókhoz

méreték:  
12-14-16-17-18-19



1462CF-SN/C6 Ft 64.350 1 014620026

275x182x64 mm

## 1462CF-SN

nyitott, csuklós hatlapú dugókulcs  
üzemanyag befecskendező csatlakozókhoz



mm	Ft	1	014620032
12	10.100	1	014620032
14	10.250	1	014620034
16	10.800	1	014620036
17	11.100	1	014620037
18	11.500	1	014620038
19	11.700	1	014620039

## 1462/KI

Dízel porlasztócsúcs kisedő szerszámkészlet  
Common-Rail rendszerhez

DELPHI-BOSCH-SIEMENS-DENSO porlasztócsúcs  
kisedéséhez



1462/KI Ft 1.046.400 1 014620235

530x470x140 mm - 2,0 kg

## 1462/KU

univerzális szerszámkészlet common rail  
diesel befecskendezők kihúzásához

fogóval és csúszókalapáccsal



1462/KU Ft 309.300 1 014620100

390x290x100 mm - 4,5 kg

## 1462/MB

csúszókalapácsos injektor  
kihúzó készlet

Készlet tartalma:

- 1 db 4 kg-os csúszókalapács, hossz: 400 mm
- 1 db csuklós adapter, csavar M10x1.5, anya M22x1.5 mm
- 1 db adapter, csavar M22x1.5, anya M13x1.4 mm
- 1 db adapter, csavar M14x1.5, anya M27X1 mm
- 1 db adapter, csavar M14x1.5, csavar M25x1 mm
- 1 db adapter, csavar M14x1.5, csavar M27x1 mm
- 1 db adapter, csavar M14x1.5, anya M14x1.5 mm
- 1 db adapter, csavar M14x1.5, csavar M20x1 mm
- 1 db adapter, csavar M14x1.5, csavar M17x1 mm



1462/MB Ft 115.800 1 014620110

500x250x80 mm - 7,2 kg

## 1462AD/BSC

adapter a Bosch Common Rail  
befecskendezők kihúzásához

a Beta 960KI és Beta 1462/KU cikkekhez használható



1462AD/BSC Ft 89.550 1 014620435

## 1462AD/SMN

adapter készlet  
Siemens és Denso befecskendezők  
kihúzásához

a Beta 960KI/1462KI cikkekhez használható



1462AD/SMN Ft 134.200 1 014620436

## 1462/EI

univerzális vibrációs injektor kihúzó szerszám

- A hengerfej és az injektorok sérülése nélkül segíti a beragadt injektorok eltávolítását a foglalatból.
- Bármilyen injektor kihúzó készlettel használható, csúszókalapáccsal vagy anélkül.
- A szerszám rezgése közvetlenül a injektorra csatlakoztatott kihúzórudra hat.
- A rezgés intenzitása a szabályozózeleppel állítható az adott munkának megfelelően.



1462/EI Ft 378.400 1 014620240

## 1463/KIT

Szerszámkészlet a vezérműtengely-bordás szíj rögzítéséhez



<b>1463/KIT</b>	<b>Ft</b>		
	163.800	1	014630001
☞ 280x140x75 mm - 📦 1,2 kg			

## 1464T

Digitális teszter nyomás és kompresszió méréséhez



A 960AD/TP2 készlettel együtt a következő ellenőrzéseket teszi lehetővé:

- benzines és diesel motor kompresszió
- motorolaj nyomás
- common rail alacsony nyomás
- benzinbefecskendezési nyomás

A 1464AP készlettel együtt a következő ellenőrzéseket teszi lehetővé:

- common rail rendszer valós nyomás
- nagynyomású szivattyú nyomás

**JELLEMZŐK**

- 5" érintőképernyő kijelző
- tölthető polimer-lítium akkumulátor
- 80 báros érzékelővel (alacsony nyomás) és USB kábellel szállítva

<b>1464T</b>	<b>Ft</b>		
	367.600	1	014640050

## 1464T/SP80

nyomásérzékelő, 80 bar, a 1464T és 960TP termékhez



<b>1464T/SP80</b>	<b>Ft</b>		
	116.800	1	014640053

## 960AD/TP2

Adapterkészlet 960TP-hez műanyag kofferban



<b>960AD/TP2</b>	<b>Ft</b>		
	216.800	1	009600510
☞ 430x310x50 mm - 📦 3,2 kg			

## 1464CBD

teljes körű adapterkészlet diesel- és benzinmotorok kompresszióméréséhez az 1464T teszterhez

Lehetővé teszi a motorhoz történő csatlakozást a dieselmotorok kompresszió ellenőrzéséhez a 1464T digitális teszter részére

Tartalom:

- 8 próba gyújtógyertya visszacsapószeleppel
- 44 próba izzógyertya visszacsapószeleppel
- 1 állítható próba befecskendező személygépjárművekhez, kamionokhoz, hajómotorokhoz és mezőgazdasági gépekhez
- 1 90° adapter, nyomáscsökkentő szelep és csatlakozótömlő
- a 1464T teszternek fenntartott hely



<b>1464CBD</b>	<b>Ft</b>		
	312.300	1	014640300
☞ 510x410x140 mm - 📦 5,5 kg			

## 1464IC

próba befecskendezőkből és áll izzógyertyákból álló készlet a 1464T-hez

Lehetővé teszi a motorhoz történő csatlakozást a dieselmotorok kompresszió ellenőrzéséhez a 1464T digitális teszter részére.

Tartalom:

- 22 próba izzógyertya
- 5 próba befecskendező
- 1 univerzális próba befecskendező személygépjárművekhez, kamionokhoz, hajómotorokhoz és mezőgazdasági gépekhez



<b>1464IC</b>	<b>Ft</b>		
	244.700	1	014640350
☞ 559x312x50 mm - 📦 4,5 kg			

## 1464IC/RK

univerzális próba befecskendező készlet személygépjárművekhez, kamionokhoz, hajómotorokhoz és mezőgazdasági gépekhez

a 1464IC modellel együtt szállítva



<b>1464IC-RK</b>	<b>Ft</b>		
	80.250	1	014640377
☞ 200x110x30 mm - 📦 885 g			

## 1464AP

Kiegészítő a 1464T teszterhez. Készlet a common rail dieselmotorok nagynyomású rendszerének vizsgálatához

A következőket tartalmazza:

- nagynyomású cső készlet
- csatlakozók
- 2.000 báros érzékelő



<b>1464AP</b>	<b>Ft</b>		
	332.100	1	014640450
☞ 430x310x50 mm - 📦 1,8 kg			

## 1464AP T

nagynyomású cső a 1464AP és 960TAP modellhez



<b>1464AP T12X12</b>	<b>Ft</b>		
	26.100	1	014640453
<b>1464AP T12X14</b>	<b>Ft</b>		
	26.100	1	014640454
<b>1464AP T14X12-M1,0</b>	<b>Ft</b>		
	26.100	1	014640455

## 1464AP T16X12



<b>1464AP T16X12</b>	<b>Ft</b>		
	32.950	1	014640456

## 1464FG

Kiegészítő a 1464T teszterhez és a 1464AP készlethez.

Hamis szabályozó egység készlet common rail diesel rendszer ellenőrzéséhez

A megfelelő teszterrel és adapterekkel használva lehetővé teszi annak megállapítását, hogy a probléma a magas nyomású szivattyúból, vagy a szabályozóból származik, ha a common rail diesel motorok magas nyomású rendszerében nem elégséges a nyomás.

Bosch, Delphi, Denso és Siemens nyomásszabályozókhoz javasolt



1464FG Ft 139.600 1 014640470

≡ 350x250x80 mm - 1,8 kg

## 1464FG/CP4

próba szabályozó Bosch CP4 szivattyúhoz, a 1464FG modellhez külön kapható



1464FG/CP4 Ft 20.750 1 014640475

## 1464APB

Kiegészítő a 1464T teszterhez. Az FSI motorok nagynyomású benzines rendszerének vizsgálatára szolgáló készlet egy 200 báros érzékelőt és csatlakozó elemeket tartalmaz



1464APB Ft 161.900 1 014640500

≡ 240x210x50 mm - 0,5 kg

## 1464PB

Kiegészítő a 1464T teszterhez. 9 csatlakozós készlet az alacsony üzemanyag nyomás ellenőrzéséhez

A 1464T teszterhez csatlakoztatott gyorscsatlakozókon keresztül gyorsan elvégezhető a diesel és benzines motoroknál az alacsony üzemanyag nyomás ellenőrzése.



1464PB Ft 244.400 1 014640700

≡ 530x440x120 mm - 3,8 kg

## 1464ADB

készlet AdBlue® rendszernyomás ellenőrzésére a 1464T egységhez

A 1464T modellel szállított 80 baros szabvány érzékelőhöz szükséges adapterekkel szállítva



1464ADB Ft 41.300 1 014640620

≡ 240x210x50 mm - 0,5 kg

## 1464FAP

gázolaj részecskeszűrő (DPF) nyomás ellenőrző készlet a 1464T egységhez

Tartozékok:

- 500 mbar érzékelő
- 8 mm adapter gyorscsatlakozóval és T-szerelénnel
- 3 m hosszú RJ45 kábel



MŰSZAKI ADATOK  
Nyomástartás: 0+500 mbar  
Lépték: 1 mbar

1464FAP Ft 89.400 1 014640610

≡ 240x210x50 mm - 0,5 kg

## 1464PT

Turbónyomás ellenőrző készlet, a 1464T egységhez

érezkelőt és csatlakozó kábelt tartalmaz



1464PT Ft 70.550 1 014640550

≡ 240x210x50 mm - 380 g

## 1464TDI

A TDI motorok szivattyúnyomását ellenőrző készlet, a 1464T egységhez

csatlakozó elemet tartalmaz



1464TDI Ft 50.350 1 014640600

≡ 240x210x50 mm - 400 g

## 1464VD

Vákuum teszter készlet a 1464T egységhez

A maximális vákuum érték méréséhez és tárolásához

Tartozékok:

- 800 mbaros érzékelő
- 6 és 8 mm-es adapterek
- 3-m hosszú RJ45 kábel

MŰSZAKI ADATOK

Vákuum teszt: 0+800 mbar  
Lépték: 1 mbar  
Maximum érték tárolása



1464VD Ft 89.400 1 014640570

≡ 240x210x50 mm

 **Beta**



## 1464PF

fékrendszer nyomást ellenőrző készlet a 1464T egységhez

Adaptereket és csatlakozókat tartalmaz



1464PF	Ft	1	014640650
	291.200		

400x280x60 mm - 3 kg

## 1465

motor hatásfokmérő

A berendezést a jármű akkumulátorára kötve a célszoftverrel az endoterm motor kompresszió másodperceken belül ellenőrizhető a motorhoz csatlakoztatás nélkül



1. lépés: motor fordulatszám kalkuláció
  2. lépés: akkumulátor feszültségváltozásának ellenőrzése az egyes fordulatok alatt
  3. lépés: az önindító működéséből kiszámított elnyelt erő és a kompresszió hengerenkénti megjelenítése
  4. lépés: akkumulátor töltés és teljesítmény ellenőrzése
- MŰSZAKI ADATOK  
Üzemi feszültség: 12V DC (akkumulátor)  
Méretek: 140x75x30 mm  
Kapcsos kábel hossza: 1300 mm  
Súly: 215 g

1465	Ft	1	014650010
	638.400		

## 1466/C5

5 kulcsos készlet  
fék légtelenítéshez

- a készlet a következőket tartalmazza:
- 5 kulcs 7-8-9-10-11 mm méret
  - 1 leeresztő cső visszacsapó szeleppel



1466/C5	Ft	1	014660100
	52.550		

260x170x50 mm - 600 g

## 1466L 11

fékolaj leeresztő kulcs, 11 mm  
hosszabbított kivitel



1466L 11	mm	L	Ft	1	014660211
	11	60	17.450		

## 1466TLF

fékolaj leeresztő tartály  
űrtartalom: 1,5 l

Gyorscsatlakozó a leeresztő csőhöz Ø 5.5 mm



1466TLF	Ft	1	014660201
	24.750		

## 1467

Fékfolyadékleszívó



Min.nyomás: 5 bar - Max. nyomás 11,5 bar

1467	l	Ft	1	014670001
	1,5	142.600		

## 1467/RK1

pótcső készlet az 1467 készülékhez



1467/RK1	Ft	1	014670501
	10.700		

## 1467/RK2

pótbetöltő az 1467 készülékhez



1467/RK2	Ft	1	014670502
	41.750		

## 1467LF/2

elektromos fékfolyadékcsereelő készülék

„pulzáló” funkcióval



- A készülék automatikusan zár, ha a tartályban nincs fékfolyadék, így megakadályozza a levegősődést
- A tartály maximális űrtartalma: 20 l
- Üzemi nyomás: 0,4+3,5 bar
- Tápellátás: 230V
- Tartozékok:
  - Fékolaj leeresztő tartály
  - 1 E20 standard dugó

1467LF/2	Ft	1	014670099
	893.900		

## 1467LF/RC

tartály gyűjtőcsővel az 1467/LF készülékhez



1467LF RC	Ft	1	014670125
	39.650		

## 1467TU

Záróelem fékfolyadék tartályokhoz

- a tartályok 90%-hoz alkalmazható
- a 1467LF cikkszámú Beta termékhez



1467TU	Ft	1	014670090
	30.650		

## 1467T/C6

záróelem adapter készlet  
fékfolyadéktartályokhoz,  
a BETA 1467LF és 1467LF/2 modellhez

Készlet tartalma:

- 1 adapter Toyota gépjárművekhez
- 1 adapter Ford, Hyundai, Mazda, Mitsubishi, Nissan, Subaru gépjárművekhez
- 1 adapter Honda gépjárművekhez
- 1 adapter Mazda és Suzuki gépjárművekhez
- 1 adapter Nissan gépjárművekhez
- 1 fékfolyadék kieresztő adapter európai gépjárművekhez



1467T/C6	Ft	1	014670080
	119.500		

350x240x85 mm - 1,8 kg

## 1470

Dobfékrugófogó, nikkelezett



L mm	Ft	1	014700001
210	16.450		
330	21.500		014700002
540	65.300		014700010

## 1470FT

Dobfékrugófogó

Pofa 40° -ban hajlított  
Nehezen hozzáférhető helyekre



L mm	Ft	1	014700000
184	17.550		

## 1470PF

Dobfék fékmunkahenger  
szerelő szerzsám  
a pófák nyitva maradnak, így könnyű a munkahenger cseréje

38"



17 mm

A mm	Ft	1	014700200
25÷140	35.300		

## 1471

Dobfékrugófogó, nikkelezett,  
PVC-bevonatú szárral



L mm	Ft	1	014710001
330	32.450		

## 1471A

Kézifékhez fogó, barnított,  
PVC-bevonatú szárral

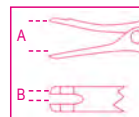

220 mm

A max mm	B mm	Ft	2	014710010
45	5	39.200		

## 1471GF

hajlítható horog pár a féknyereg  
megtartásához fékbetét csere közben



1471GF	Max kg	Ft	1	014710310
	5	5.180		



## 1471M/C22

Levegős tárcsafékdugattyú szerelő szerzsám,  
jobb és balmenetes, tartozékkal



1471M/C22	Ft	1	014710101
	123.600		

350x310x85 mm - 3,5 kg

## 1471M/50

Levegős fékdugattyú szerelő készülék, jobb és  
balmenetes

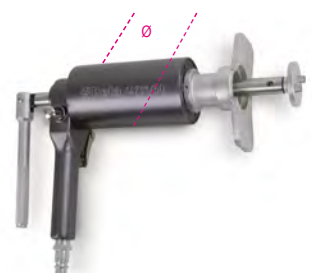

Ø mm	Kg	Bar	Ft	1	014710069
50	150	5÷8	71.100		

## 1471M/P

Fékszerelő adapter TRW-Mégane-hoz



1471M/P	Ft	1	014710080
	10.800		

## 1471M/W50

Fékszerelő adapter VW Passat 2005 utáni évjáráthoz

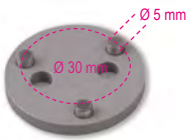

1471M/W50	Ft	1	014710079
	3.770		

## 1471PN/B1

Fékszerelő adapter Ford-hoz

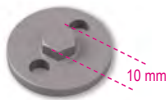

1471PN/B1	Ft	1	014710081
	3.770		

## 1471PN/B2

Fékszerelő adapter Daily-hez



1471PN/B2	Ft	1	014710082
	5.310		

## 1471PN/B3

Fékszerelő adapter BMW-hez



1471PN/B3	Ft	1	014710083
	3.930		

## 1471PN/B4

Fékszerelő adapter BMW-hez



1471PN/B4	Ft	1	014710084
	3.930		

## 1471PN/B5

Fékszerelő adapter Mini/ BMW-hez



1471PN/B5	Ft	1	014710085
	3.280		

## 1471CF

Ötszögű dugókulcs fékszereléshez



mm	Ft	1	014710314
14	7.180		
19	7.180		014710319

## 1471CM

Ötszögű dugókulcs fékszereléshez



mm	Ft	1	014710360
10	7.180		

## 1471CM/E11

Hatlapú dugókulcs, 11 mm, Mercedes ML (széria 166) fékszereléshez



mm	Ø	L	L1	Ft	1	014710361
11	24	75	15,5	7.660		

## 1471PT/C5

gépi dugókulcs készlet fékhez

a Volkswagen, Audi és Porsche csoport járműveihez  
• 3 db 10 szögű dugókulcs: 11,5 mm - 15 mm - 20 mm  
• 2 db 7 szögű dugókulcs: Ø 14 mm - 22 mm



1471PT/C5	Ft	1	014710367
	35.750		

## 1471D2

első tárcsafék fék munkahenger visszanyomó zárt fékbetétekhez

két talppár a 2 és 4 dugattyús fék munkahengereken végzett műveletekhez



mm	Ft	1	014710301
10	33.200		

250x170x60 mm - 1,5 kg

## 1471T/C5

5 ütőkulcs kamion féknyereghez

nyomatékkulcsokkal használható megszorításhoz

méretek:

- E18, E20, E24 Torx dugókulcs
- M24, M26 csillagkulcs



1471T/C5	Ft	1	014710400
	103.100		

275x220x60 mm - 3,1 kg

## 1472

Tömlőbilincsfogó, nikkelezett

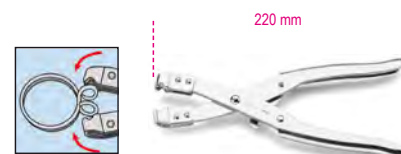

1472	Ft	1	014720001
	18.500		

## 1472AU

Önzáró tömlőbilincsfogó, barnított, PVC-bevonatú szárral



Ø	Ft	1	014720100
18÷53	56.250		



## 1472R/AU

póthegyek az 1472AU fogóhoz



1472AU/R Ft 21.000 1 014720101

## 1472AU/P

Automata tömlőbilincsfogó hosszított, barnított, PVC-bevonatú zárral



∅ mm 18+54 L mm 630 Ft 41.600 1 014720105

## 1472AU/RP

póthuzal az 1472AU/P fogóhoz



1472AUP/R Ft 11.750 1 014720106

## 1472B/RNLT

kettős beosztású dugókulcs, kifejezetten Renault motorokon alkalmazott szívócső bilincsekhez

9 mm



1472B/RNLT Ft 5.770 1 014720250

## 1472FC

Rugós bilincsfogó



1472FC Ft 17.100 1 014720090

## 1472FC/GE

nagyhatású fogó Clic(R) bilincsekhez

különösen javasolt nagyméretű bilincsekhez



L mm 230 Ft 33.700 1 014720093

## 1472FC/L

360°-ban állítható fejú fogó flexibilis hosszabbítóval, Clic® bilincsekhez



L mm 630 Ft 47.500 1 014720095

## 1472FCL/RP

póthuzal az 1472FC/L fogóhoz



1472FCL/RP Ft 20.800 1 014720096

## 1472FCA

Visa® típusú tömlőbilincs eltávolító fogó



1472FCA Ft 25.550 1 014720041

## 1472H

Henn csatlakozó eltávolító eszköz



1472H L mm 100 Ft 9.930 1 014720000

## 1472MT/VW

szívócsnk leválasztó tűske pár VAG modellekhez

1.0 - 1.2 - 1.4 turbófeltöltés benzinmotorokon is használható.



1472MT/VW Ft 5.780 1 014720500

## 1472TM

Tömlőbilincsfogó Multijet-szűrőhöz



1472TM Ft 12.050 1 014720200

## 1472VW

Önzáró tömlőbilincsfogó

Volkswagen és Mercedes



1472 VW Ft 19.650 1 014720051

### 1473

OETIKER® bilincsfogó barnított, PVC-bevonatú szárral



1473 275 Ft 45.550 1 014730001

### 1473A

OETIKER® szemesbilincs összehúzó fogó, barnított, PVC-bevonatú szárral



1473A Ft 41.100 1 014730010

### 1473P

OETIKER® bilincsfogó alacsony profilos



1473P A Max mm 53 Ft 13.250 1 014730020

### 1473FN

Bilincs összehúzó és vágó szerszám nemes acéلبól

Használható Panduit®-tal és ehhez hasonló bilincsel



1473FN A mm 4,7÷9,5 Ft 27.550 1 014730501

### 1473T

acélbilincs eltávolító csípőfogó lehetővé teszi a bilincsek elvágását a védőharangok, csatlakozók stb. károsításának veszélye nélkül



1473T A Max mm 14 L mm 220 Ft 24.850 1 014730582

### 1474/C4

4 darabos Volkswagen gyertyakiszedő készlet



1474/C4 Ft 42.750 1 014740100  
290x190x50 mm - 1 kg

### 1474E/VW

expanziós gyújtótekerics kihúzó Volkswagen csoport



1474E/VW Ft 11.050 1 014740120

### 1474E/VW2

gyújtótekerics kiszedő a VAG csoport járműveivel 1.0 - 1.2 - 1.4 - 2.0 motorokhoz



1474E/VW2 Ft 16.400 1 014740150

### 1474L

Gyertyakiszedő fogó, 15°-os hajlított pófával, hosszított kivitel, krómozott, PVC-bevonatú szárral

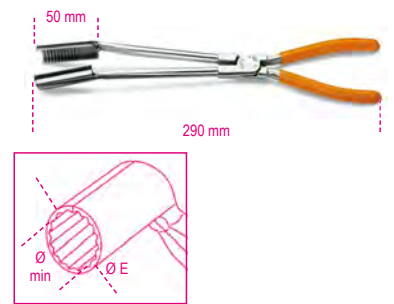

1474L Ø min mm 14 Ø E mm 20 Ft 33.950 2 014740010

### 1474DL

Hosszú gyertyakiszedő fogó, PVC-bevonattal



1474DL Ft 16.000 1 014740015

### 1474G

hosszú hajlított csőrű fogó izzítógyertya sapkához



1474G Ft 18.500 1 014740200

### 1475U

Kombinált fogó, krómozott, polírozott, PVC-bevonatú hajlított szárral



1475U Ft 16.550 1 014750010

## 1476

Állítható kipufogócsővágó fogó, krómozott



225 mm

Ø min mm	Ø max mm	L mm	Ft	1	014760002
19	75	225	33.600	1	014760002

## 1476/RC

Tartalék vágólánc az 1476 típusú fogóhoz



1476RC	Ft	1	014760012
	17.750	1	014760012

## 1476A

Kipufogócsővágó fogó, PVC-bevonatú szárral



230 mm

Ø min mm	Ø max mm	Ft	1	014760005
30	95	42.800	1	014760005

## 1476A/RC

Tartalék vágólánc az 1476A típusú fogóhoz



1476A/RC	Ft	1	014760015
	37.050	1	014760015

## 1476C/1

Kipufogócső tágitó szerszám

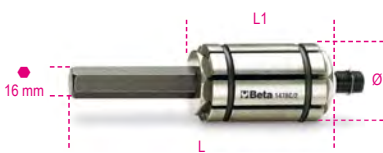

1476C/1	Ft	1	014760101
Ø 30=42 mm L = 131 mm L1 = 51 mm	15.650	1	014760101

## 1476GT

fogó gumi tartóbetétek eltávolításához kipufogó csöveknél



L mm	A Max mm	± mm	Ft	1	014760050
280	58	3	14.300	1	014760050

## 1476PSA

fogó kipufogó rögzítő csapos bilincshez, PSA csoport a csőrök formája és az automatikus fogasléc rögzítés lehetővé teszi a műveletet a csap kihúzása nélkül



L mm	A Max mm	S mm	Ft	1	014760060
309	60	12,2	16.850	1	014760060

## 1476T

Dízelmotorturbina szerelő kulcs, Volkswagen Audi

Praktikus és gyors szerelést biztosít



105 mm

Ø mm	Ft	1	014760200
12	15.950	1	014760200

## 1477/C10

9 darabos sarokcsillagkulcs készlet ékszíjtárcsaanyához

1 sarokcsillagkulcs betéttartóval  
4 dupla tizenkétszögű betét: 12x14 - 13x15 - 16x17 - 18x19 mm  
5 betét Torx®-csavarokhoz: E10 - E12 - E14 - E16 - E18



1477/C10	Ft	1	014770310
530x110x55 mm	68.350	1	014770310

## 1477D

Sarokcsillagkulcs ékszíjtárcsaanyához



555 mm

Ø mm	Ft	1	014770113
13	12.150	1	014770113
15	12.150	1	014770115
16	12.150	1	014770116
17	12.150	1	014770117
19	12.150	1	014770119

## 1477D/S5

5 darabos sarokcsillagkulcs készlet ékszíjtárcsaanyához



1477D/S5	Ft	1	014770200
13-15-16-17-19 mm	60.750	1	014770200
600x200x70 mm - 2,2 kg			

## 1477K/7

Sarokcsillagkulcs-készlet átváltós racsnival és betétekkel



- 2 TORX-betét T40-T45
- 1 XZN 10-betét
- 1 hatlapú betét 8 mm
- 3 tizenkétszögű betét 10-12-13 mm

1477K/7	L mm	Ft	1	014770051
	250	62.100	1	014770051

## 1478

Áttételes kárpitpatent kisedő fogó, krómozott, PVC-bevonatú szárral



265 mm

1478	Ft	1	014780001
	24.350	1	014780001

## 1478NSS

3 kioldópontos  
műanyag csap fogó



L	Ft		
mm			
180	16.400	1	014780163

## 1478T

állítható fejű fogó műanyag  
nyomáscsipesz csapokhoz

90°-ban állítható fej



S	Ft		
mm			
4,5	18.650	1	014780101

## 1478/K3

csapkiszedő fogó készlet műanyag csapokkal

készlet tartalma:

- 1 db laposfogó
- 1 db 90°-ban hajlított fogó
- 625 db műanyag kapocs 16 különböző méretben
- kapcsok 3 db rakatható PPL tárolóban



L	L1	Ft		
mm	mm			
180	170	43.250	1	014780160

## 1478SP

625 darab műanyag patent

16 különböző típus



Ft			
10.350	1	014780201	

## 1479

Kárpitpatent kiszedő, krómozott,  
műanyag szárral

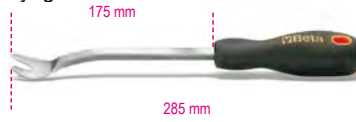

1479	Ft		
	9.830	2	014790001

## 1479/B27

27 darabos nylon szerszámkészlet  
kárpitpatentekhez, és műanyagokon és  
tömítésekben történő munkavégzéshez  
felfüggeszhető tartóban



1479/B27	Ft		
	32.750	1	014790407

## 1479LB/C5

5 darabos fém kárpitpatent kiszedő készlet



1479LB/C5	Ft		
	49.950	1	014790150

≡ 215x165x50 mm

## 1479L/S2

Teflon<sup>®</sup> multifunkciós  
kar pár



1479L/S2	Ft		
	12.500	1	014790510

## 1479LV/S3

3 darabos multifunkciós bontórúd készlet,  
fém

méretek:

1479LV/1: 10x12 mm  
1479LV/2: 4,8x9,6 mm  
1479LV/3: 2,8x6 mm



1479LV/S3	Ft		
	13.950	1	014790100

## 1479L/K4

4 darabos bontórúd készlet  
műszerfalhoz és kényes alkatrészekhez



1479L/K4	Ft		
	13.600	1	014790604

## 1479ML/B17

17 darabos multifunkciós bontórúd készlet,  
műanyag

különösen aprólékos munkákhoz ajánlott



1479ML/B17	Ft		
	31.150	1	014790700

## 1479ML/S3

3 darabos multifunkciós bontórúd készlet,  
műanyag

Különösen aprólékos munkákhoz ajánlott



1479ML/S3	Ft		
	5.560	1	014790603

## 1479N/S5

5 darabos műanyag patentkiszedő készlet



1479N/S5 Ft 16.900 1 014790251

## 1479RB/1

Egyenes kárpitpatent kiszedő szerszám



1479RB/1 Ft 11.750 1 014790315

## 1479RB/2

Hajlított kárpitpatent kiszedő szerszám



1479RB/2 Ft 11.750 1 014790320

## 1479RB/3

Egyenes széles kárpitpatent kiszedő szerszám



1479RB/3 Ft 13.350 1 014790310

## 1479U/13

Kárpitpatent kiszedő szerszám, villa nemes acélból



1479U/13 Ft 10.200 2 014790010

## 1479U/32

Kárpitpatent kiszedő szerszám, villa nemes acélból



1479U/32 Ft 12.000 2 014790015

## 1480

gázolajsűrítő feltöltő készlet elektromos szivattyú nélküli autókhoz

• Gumibroncsfújó pisztollyal is használható

A készlet az alábbiakat tartalmazza:

- GM gyorscsatlakozók
- Renault, GM, Fiat 6 mm belső Ø gyorscsatlakozók
- Renault, GM, Fiat 7 mm belső Ø gyorscsatlakozók
- Ford gyorscsatlakozók
- PSA 6 mm belső Ø gyorscsatlakozók
- PSA 7 mm belső Ø gyorscsatlakozók
- Ford gyorscsatlakozók
- 2 kúpos adapter gyorscsatlakozó nélküli gépkocsikhoz



1480 Ft 161.700 1 014800010

410x320x70 mm

## 1481/C12

6 darab tömlőzáró fogó

A készlet áll:

- 2 különböző fogó 1/4"
- 2 különböző fogó 3/8"
- 2 különböző fogó 5/16"
- 6 darab rögzítő gumpánt



1481/C12 Ft 51.550 1 014810312

370x270x59 mm

## 1481K/S4

4 db önzáró csatlakozó csövek lezárásához

méretek: 5/16" - 3/8" - 1/2" és hurok



1481K/S4 Ft 13.550 1 014810400

## 1481PL/A

Tömlőzáró fogó

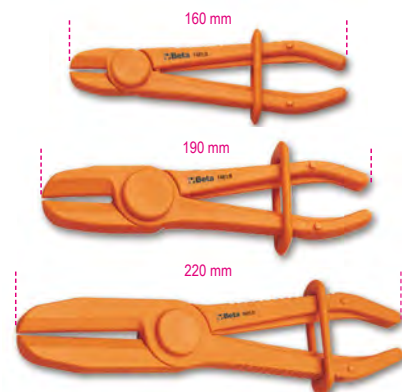

Ø mm	Ft	1	014810110
8÷15	8.200	3	014810110
15÷25	9.270	3	014810120
25÷45	12.800	3	014810130

## 1481PL/S3

3 darabos tömlőzáró fogó készlet



Ft	1	014810200
30.250	1	014810200

1481PL/S3  
1481PL-A Ø 8÷15 mm  
1481PL-B Ø 15÷25 mm  
1481PL-C Ø 25÷45 mm





## 1481T/C12

üzemanyagcső elzáró dugó

3 pár elzáró dugó gyorscsatlakozóval  
üzemanyagcső lezárására



1481T/C12	Ft	1	014810212
	53.050		
☞ 275x220x45 mm - 540 g			

## 1482

Állítható kulcs az üzemanyagtartály  
szerezéséhez



∅ mm	Ft	1	014820001
89÷170	46.350		
89÷200	50.350	1	014820002

## 1482A/1

3 lábás kulcs alumíniumból készült  
üzemanyag tartály úszó gyűrűhöz

a 2011 óta a Fiat, Volkswagen, Opel, Chevrolet, Mercedes és  
BMW csoportnál alkalmazott alumínium gyűrűk szereléséhez



∅ mm	Ft	1	014820005
185	32.800		

## 1482A/3

kulcs a PSA csoportnál használt  
üzemanyag tartály úszó gyűrűhöz

a kialakítás lehetővé teszi a decentralizált tengely  
segítségével történő gyűrű eltávolítást, a kényes úszó  
sérülése nélkül



∅ mm	Ft	1	014820007
157	37.450		

## 1482A/5

üzemanyagtartály úszó rögzítőgyűrű  
kulcs, 22 körcikkes

a VAG csoport gépkocsijaiba szerelt  
műanyag gyűrűnél alkalmazható



∅ mm	Ft	1	014820015
180	28.650		

## 1482/8 - 1482/10

Benzincső lehúzó fogó, barnított,  
PVC-bevonatú szárral

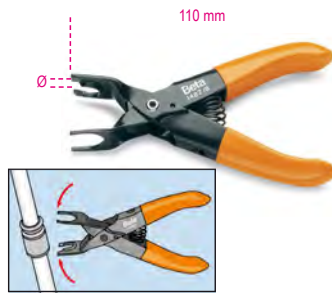

1482/8	∅ mm	Ft	2	014820008
1482/10	10	16.350	2	014820010

## 1482B

Benzincső lehúzó fogó



1482B	Ft	1	014820021
	18.250		

## 1482SN

benzincső lehúzó fogó  
csuklós pófával



L mm	Ft	1	014820110
260	21.000		

## 1482C

2 pár kúp a Fiat, Volkswagen, Jeep, Chrysler  
és Volvo  
csoportnál a gázolajszűrő csatlakozó  
kioldásához

gyors szűrőcsere  
a csatlakozók helyrehozhatatlan sérülése nélkül



1482C	Ft	1	014820022
	25.600		

## 1482D

üzemanyagcső lehúzó fogó  
rugalmas toldalékkal



1482D	Ft	1	014820026
	43.250		

## 1483K/12

léghűtő berendezés  
szelep kiszerező készlet  
torx ötszög bitfej sorozattal

A készlet a következőket tartalmazza:  
• 2 db nyolcszögű belső dugókulcs, ∅ 12 és 15 mm,  
nagynyomású szelepekhez  
• 2 db 2,2 és 3,2 mm keresztmetszetű külső villás dugókulcs  
fojtószelepekhez  
• 1 sorozat torx ötszög bitfej a következő méretben:  
PT10, PT15, PT20, PT25, PT27, PT30, PT40



1483K/12	Ft	1	014830012
	16.900		
☞ 120x80x35 mm			

## 1483KV-PT/S7

ötszög bitfej készlet

méretet:  
PT10 - PT15 - PT20 - PT25 - PT27 - PT30 - PT40



1483KV PT/S7	Ft	1	014830117
	4.460		

## 1483K/22

Készlet klímaberendezés karbantartásához



**1483K/22** Ft 57.700 1 014830022  
300x230x55 mm - 1 kg

## 1484

'2 darabos szerszámkészlet ékszíj szereléséhez

Gyors és korrekt szerelést biztosít az ékszíj sérülése nélkül



**1484** Ft 51.800 1 014840010

## 1484PSA

Vízszivattyú hajtósíj felhelyező szerszám szíj feszítő nélküli modellekhez

a PSA és Opel csoport járműveire 1.0 - 2.0 motorokhoz



**1484PSA** Ft 5.860 1 014840012

## 1485BP

félköríves szerszám fogas ékszíjtárcsák reteszeléséhez

forgatható nyéllel állítható, kívülről szorítja és blokkolja a szíjtárcsát, nem veszélyezteti a környező érzékelőket



**1485BP** Ft 92.300 1 014850000  
A Max mm 130

## 1485BPM

félköríves szerszám alumínium befogópórákkal többhornyos ékszíjtárcsák reteszeléséhez

forgatható nyéllel állítható, kívülről szorítja és blokkolja a szíjtárcsát, nem veszélyezteti a környező érzékelőket



**1485BPM** Ft 94.100 1 014850002  
A Max mm 180

## 1485FCA/K2

vezérműsij csapágy előfeszítő szerszám pár FCA csoport

1.2, 1.4 8/16 V és 1.4 Multiair motorokhoz javasolt

- 1 db 175 mm hosszú szerszám 13,5 mm hegyekkel
- 1 db 305 mm hosszú csuklós szerszám 13,5 mm hegyekkel



**1485FCA/K2** Ft 49.600 1 014850220

## 1485FCA/T

csuklós eszköz a vezérműsij csapágyak előfeszítéséhez az FCA csoport járműveinél



**1485FCA/T** Ft 18.000 1 014850210  
L mm 175 P mm 13,3

## 1485FCA/TS

eszköz a vezérműsij csapágyak előfeszítéséhez az FCA csoport járműveinél



**1485FCA/TS** Ft 31.600 1 014850215  
L mm 305 P mm 13,5

## 1485FRD/T

feszítőkar a Ford motorokba szerelt segédhajtás ékszíjakhoz a generátor ékszíjtárcsák eltávolításához használható



**1485FRD/T** Ft 39.050 1 014850310  
L mm 450 Q mm 12,80

## 1485MRC/T

feszítőkar Mercedes motorokba szerelt segédhajtás szíjakhoz

M133 - M270 motorokhoz



**1485MRC/T** Ft 15.100 1 014850315  
L mm 510 O T55

## 1485VLV/T

feszítőkar Volvo motorokba szerelt segédhajtás szíjakhoz

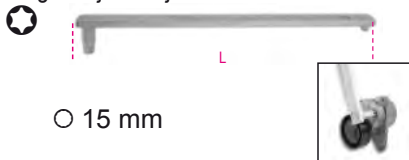

**1485VLV/T** Ft 32.350 1 014850320  
L mm 420 O T50-T60 O mm 15

## 1485TC

feszítőkar Ford, PSA, FCA motorokba szerelt segédhajtás szíjakhoz



**1485TC** Ft 26.000 1 014850330  
L mm 475

## 1485/KIT

Vezérműsij feszességmérő készlet



**1485/KIT** Ft 139.700 1 014850100  
230x140x75 mm - 580 g

### 1485MJ

1.3 16 V Multijet motor vezérműtengely reteszelő szerszám

2 fej 3 profilal az összes 1.3 16 V Multijet motorhoz az FCA csoport, Opel, Ford és Suzuki modelleknél



1485MJ	L mm 500	Ft 52.250	1	014850150
--------	----------------	--------------	---	-----------

### 1485PMTJ

Multijet motor főtengelytárcsa kioldó kar

kifejezetten olyan geometriai kialakítás, ami blokkolja a főtengelyt a tárcsa eltávolítási műveletei közben



1485PMTJ	L mm 450	Ft 61.750	1	014850190
----------	----------------	--------------	---	-----------

### 1485R

Vezérműtengely tárcsa forgató szerszám kovácsolt acélból 2 pár hegygel szállítva



1485R	Ø mm 30÷120	Ø1 mm 10 - 17	L mm 500	Ft 65.850	1	014850025
-------	-------------------	---------------------	----------------	--------------	---	-----------

### 1485R/P10

Hegyek (párban)



1485R/P10	Ft 6.640	1	014850035
-----------	-------------	---	-----------

### 1485R/P17

Hegyek (párban)



1485R/P17	Ft 6.640	1	014850038
-----------	-------------	---	-----------

### 1485VAG/K2

vezérműsij csapágy előfeszítő szerszám pár

- 3 helyzetbe állítható fej
- 1 szerszám 12,5 mm fejjel
- 1 szerszám 21,5 mm fejjel



1485VAG/K2	Ft 30.800	1	014850080
------------	--------------	---	-----------

### 1485VAG

vezérműsij csapágy előfeszítő szerszámok

- 3 állásba fordítható fej



1485VAG/12,5	L mm 190	P mm 12,5	Ft 16.100	1	014850062
1485VAG/21,5	L mm 195	P mm 21,5	Ft 15.150	1	014850071

### 1487/K2

2 dugó hűtő leeresztőszelephoz



1487/K2	Ft 9.090	1	014870100
---------	-------------	---	-----------

### 1488 - 1488L

Olajsűrűsítődő dupla láncsal, krómoxid



1488	Ø mm 60÷110	Ft 37.950	1	014880001
1488L	Ø mm 60÷160	Ft 41.950	1	014880050

### 1488/1

1/2"-os láncos olajsűrűsítődő dugókulcs, krómoxid



1488/1	Ø mm 60÷110	Ft 44.600	1	014880010
--------	-------------------	--------------	---	-----------

### 1488R...

pótlánc



1488RC	1488	350	Ft 15.100	1	014880101
1488R/L	1488/L	520	Ft 23.200	1	014880150
1488RC/1	1488/1		Ft 25.350	1	014880110

### 1489/31T

Ékszíjtárcsakulcs

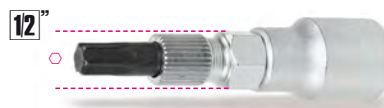

1489/31T	Ø mm 15	Ft 16.350	1	014890016
----------	---------------	--------------	---	-----------

### 1489/33

Ékszíjtárcsakulcs

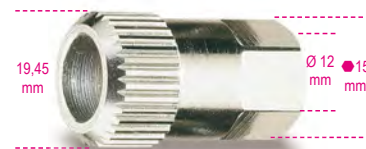

1489/33	Ø mm 15	Ft 6.120	1	014890010
---------	---------------	-------------	---	-----------

## 1489/33P

Ékszíjtárcsakulcs Bosch  
FIAT Grande Punto



12"					
M 10	mm 15	31	Ft 20.750	1	014890015

## 1489/E

Ékszíjtárcsakulcs



mm 10	mm 15	Ft 13.850	1	014890025
-------	-------	-----------	---	-----------

## 1489R

Ékszíjtárcsakulcs

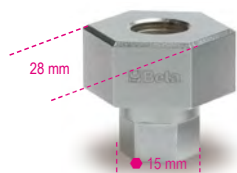

1489/R	Ft 6.380	1	014890020
--------	----------	---	-----------

## 1489/Y

Ékszíjtárcsakulcs Nippondenso



mm 32	Ft 9.090	1	014890040
-------	----------	---	-----------

## 1489/C14

14 darabos szerszámkészlet váltóáramú  
generátor ékszíjtárcsához



1489/C14	Ft 121.300	1	014890100
----------	------------	---	-----------

867PE	8 mm
867PE/L	8 mm
867XZN/L	M10
867TX/L	T50
867/2	□1/2"
920B	10 mm
1489/33	
12" 1489/33P	M10
1489R	
1489/Y	
1489/31T	T50
1489/E	10 mm
188	10 mm
188	15 mm

420x250x45 mm - 1,9 kg

## 1490

Szíjas olajsűrőleszedő,  
nikkelezett, PVC-bevonatú nyéllel

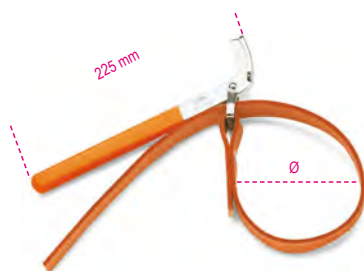

	Ø max mm	Ft	1	014900001
1490/1	160	15.350		
1490/2	240	16.400	1	014900002

## 1490/R1 - 1490/R2

textil csereszíj a 1490 modellhez



	Ø mm	Ft	1	014900101
1490R/1	160	7.190		
1490R/2	240	8.700	1	014900102

## 1490F

szíjas szűrőkulcs



Ø Max mm 200	50	Ft 15.150	1	014900201
--------------	----	-----------	---	-----------

## 1491

Állítható fémszalagos  
olajsűrőleszedő, könnyűfémtest



Ø mm 65÷110	Ft 17.400	2	014910001
-------------	-----------	---	-----------

## 1491R

Tartalékszalag az 1491  
típusú olajsűrőleszedőhöz



1491R	Ft 3.390	10	014910010
-------	----------	----	-----------

## 1491A

állítható olajsűrő leszedő

Pontos beállítás a feszítőkerettel



L mm 345	Ø min - Max mm 55 ÷ 140	Ft 18.350	1	014910040
----------	-------------------------	-----------	---	-----------

## 1491T

állítható teherautó olajsűrő leszedő

Pontos beállítás a feszítőkerettel  
Szárítósűrőkhöz



L mm 500	Ø min - Max mm 70÷200	Ft 42.800	1	014910050
----------	-----------------------	-----------	---	-----------

# Beta

## 1492/1 - 1492/2

Állítható acélpántos  
olajszűrőleszedő, nikkelezett,  
PVC-bevonatú nyéllel



	∅ mm	Ft		
1492/1	60÷80	19.000	1	014920001
1492/2	80÷110	19.700	1	014920002

## 1492T

Szűrőleszedő kulcs



	∅ mm	H mm	Ft		
1492T 40	125÷145	40	14.950	1	014920540
1492T 75	120÷140	75	25.400	1	014920575

## 1493B

sokszögű olajszűrőleszedő kulcs  
nehezen hozzáférhető helyekhez



mm	∅ mm	Ft		
24	8	7.900	1	014930524
27	8	8.180	1	014930527
32	8	8.370	1	014930532
36	8	8.900	1	014930536
38	8	9.120	1	014930538

## 1493B/S5

5 darabos sokszögű olajszűrő leszedő kulcs  
készlet nehezen hozzáférhető helyekhez

méretük:  
24-27-32-36-38 mm



	Ft		
1493B/S5	32.950	1	014930599

## 1493

Olajszűrőleszedő

12"



∅ mm	N	Ft		
65	14	4.430	1	014930200
73	14	4.430	1	014930208
74	14	4.430	1	014930209
74	15	4.430	1	014930210
76	14	4.430	1	014930218
76-74	15	4.690	1	014930220
78	15	4.690	1	014930224
80	15	4.700	1	014930226
82-80	15	5.080	1	014930228
86	16	5.130	1	014930230
90	15	5.130	1	014930234
92	10	5.130	1	014930236
93	15	5.130	1	014930238
100	15	6.170	1	014930248
106	15	6.140	1	014930250
108	15	6.140	1	014930252
135	18	10.150	1	014930256

## 1493/PF

Purflux®-olajszűrőleszedő betét

12"



∅ mm	N	Ft		
66	6	4.430	1	014930202
76	12	4.430	1	014930216
76	30	4.690	1	014930222
86	18	5.130	1	014930232
93	36	5.130	1	014930240
93	45	5.130	1	014930242
96	18	5.130	1	014930246
108	18	6.770	1	014930254



## 1493/C30

28 darabos olajszűrőleszedő dugókulcskészlet

12"



A készletben található méretek (∅ mm)

1493:  
65/14 - 67/14 - 68/14 - 73/14 - 74/15  
76/15 - 75.77/15 - 76/14 - 76/8 - 78/15 - 80/15  
82/15 - 86/16 - 90/15 - 92/10 - 93/15 - 95/15  
100/15 - 106/15 - 108/15

1493PF (Purflux)  
66/6 - 76/12 - 76/30 - 86/18  
93/36 - 93/45 - 96/18 - 108/18

- 1 állítható univerzális kulcs ∅ 65÷120 mm

	Ft		
1493/C30	110.200	1	014930000

≡ 530x400x110 mm - 4 kg

## 1493AL

olajszűrőleszedő dugókulcs

N= oldalak száma

38"

12"



∅ mm	N	●	□	Ft		
64	14	27	1/2"	6.370	1	014930310
66,5	14	27	1/2"	5.580	1	014930315
74	14	27	1/2"	6.900	1	014930320
79	15	27	3/8"	6.370	1	014930325
84	14	27	3/8"	6.900	1	014930330
87	16	27	1/2"	8.790	1	014930335
92	15	27	3/8"	7.150	1	014930340
100,5	15	27	3/8"	7.150	1	014930350

## 1493AL 4S

olajszűrőleszedő dugókulcs ázsiai autókhoz

4 szakaszos profil

38"

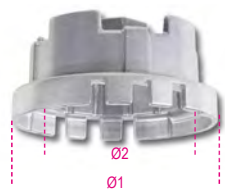

∅1 mm	∅2 mm	Ft			
70	64,5	27	6.900	1	014930304
80	64,5	27	6.370	1	014930305

## 1493AL CF

olajsűrőleszedő hatlapfejű dugókulcs



Ø mm	H mm	Ft	1
24	34	4.150	014930424
30	34	4.150	014930430
32,5	34	4.400	014930432
36	34	4.400	014930436
38	34	4.400	014930438

## 1493/C19

18 darabos olajsűrőleszedő dugókulcskészlet.  
különösen ajánlott ázsiai autókhoz

Ø mm	Lapsz.
63-64	14
66,5	14
74	14
79	15
84	14
87	16
92	15
94,5	15
100,5	15
64,5	14 körcikkes Toyota modellekhez
64,5	14 körcikkes Lexus modellekhez
6 db hatlapfejű dugókulcs, méret: 24-27-30-32,5-36-38 mm szűrőbetétekhez	
A készlet tartalmaz 1 állítható univerzális kulcsot Ø 58±93 mm	



1493/C19	Ft	1
	97.000	014930019

490x450x60 mm - 4 kg

## 1493DSG

kulcs a DSG sebességváltó olajsűrő kisereléséhez/beszereléséhez



Ø mm	Ft	1
24	15.450	014930800

## 1493FF

Olajsűrőleszedő kulcs  
Ford Peugeot Citroën  
Motor: TDCi-HDi

25 Nm-es nyomatékkulcs segítségével lehetővé teszi a műanyag korrekelt eltávolítását



Ø mm	Ft	1
27	12.400	014930127

## 1493FT

Ford Transit gázolajsűrő kulcs

Mindegyik 2012 utáni Transit, Transit Custom és Tourneo Custom változathoz használható

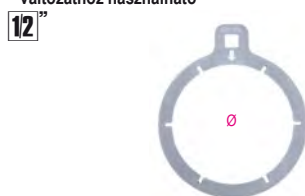

Ø mm	Ft	1
115	10.350	014930085

## 1493J

Olajsűrőleszedő Multijet

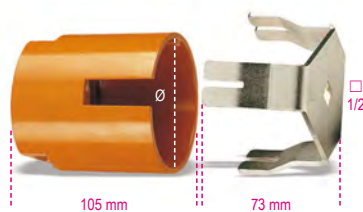

Ø mm	Ft	1
90	50.550	014930080

## 1493VW

gázolajsűrő leszedő,  
VAG és Volvo modellekhez



Ø mm	Ft	1
82,5	7.620	014930086

## 1493HK

gázolajsűrő kulcs  
Hyundai, Kia, 15-lapos



1493HK	Ft	1
	10.100	014930087

## 1493/C7

háromkaros önszabályozó kulcs  
jobbmenetes/balmenetes olajsűrőkhöz  
cserélhető karokkal

csúszásmentes gyémántozott felület  
2 sorozat karral:  
• 1 sorozat 20 mm hasznos hosszal  
• 1 sorozat 38 mm hasznos hosszal



1493/C7	Ø mm	Ø mm	Ft	1
	50±100	16	56.000	014930079

210x150x50 mm

## 1493H

3-karú önbeálló olajsűrő leszedő,  
jobb-balos

Recézett befogópofa

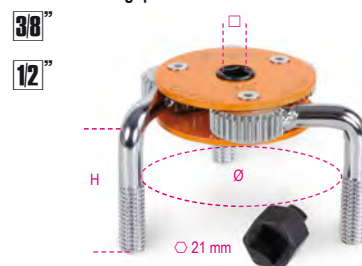

1493H	Ø mm	H mm	Ft	1
	72±127	62	13.150	014930077



## 1493/S-U

Jobb és balmenetes önzáró háromkörös olajszűrőleszedőkulcs



	□	∅ mm	Ft	🔧	🚚
1493/S	3/8-1/2	80-115	35.450	1	014930074
1493/U	1/2	105-165	79.000	1	014930076

## 1493X

önzáró kulcs  
balmenetes olajszűrőkhöz

38"



	∅ mm	± mm	Ft	🔧	🚚
1493X/1	60÷80	2,9	12.500	1	014930105
1493X/2	80÷98	2,9	12.500	1	014930110

## 1493Y

önzáró kulcs  
jobbmenetes-balmenetes olajszűrőkhöz  
nehéz változat

a 1493Y/2 cikkszámú termék  
szárító szűrőkhöz is használható

12"



	∅ mm	± mm	Ft	🔧	🚚
1493Y/1	80÷110	7,3	53.750	1	014930120
1493Y/2	104÷145	7,3	82.300	1	014930122

## 1493C/ADB

AdBlue® sapka nyitó,  
a PSA csoport járműveihez

38"



	Ft	🔧	🚚
1493C/ADB	5.760	1	014930900

## 1493U/ADB

AdBlue® leeresztő szelep kulcs

38"



	Ft	🔧	🚚
1493U/ADB	3.720	1	014930910

## 1494T/C5

speciális kulcskészlet  
műanyag olajdugókhöz

Készlet tartalma:

- 1 kulcs a VAG csoport olajdugóihoz
- 1 kulcs BMW olajdugókhöz
- 1 kulcs a PSA és Ford csoport olajdugóihoz
- 1 kulcs Mercedes olajdugókhöz
- 1 T-szárú kulcs

38"



	Ft	🔧	🚚
1494T/C5	28.300	1	014940350

≡ 173x125x50 mm - 📦 360 g

## 1494BMW

speciális tok olajleeresztő dugók számára  
BMW motorokhoz

38"



	Ft	🔧	🚚
1494BMW	6.010	1	014940315

## 1494FPC

speciális tok olajleeresztő dugók számára  
Ford, Peugeot és Citroën motorokhoz

38"



	Ft	🔧	🚚
1494FPC	6.800	1	014940320

## 1494VW

különleges kulcs műanyag olajdugóhoz  
Volkswagen csoport motorok

lehetővé teszi az olajteknőből a műanyag dugó  
eltávolítását és felszerelését.  
A Volkswagen csoport TFSI és TDI motorjaihoz készült

38"



	Ft	🔧	🚚
1494VW	9.130	1	014940305

## 1494MRC

speciális kulcs műanyag olajdugókhöz,  
Mercedes motorokhoz

38"



	Ft	🔧	🚚
1494MRC	4.130	1	014940325

## 1494MAN

speciális kulcs műanyag olajdugóhoz,  
DAF és MAN motorok

38"



	Ft	🔧	🚚
1494MAN	3.720	1	014940330

## 1494

Olajleeresztő dugókulcs-betét, négyszög

12"



mm	Ft	🔧	🚚
10	3.650	1	014940280

## 1494E

Olajleeresztő dugókulcs-betét, külső hatszög

12"



mm	Ft	🔧	🚚
8	3.650	1	014940208
9	3.650	1	014940209
10	3.650	1	014940210
11	3.650	1	014940211
12	3.650	1	014940212
14	3.650	1	014940214
17	3.650	1	014940217



## 1494Q

Olajleeresztő dugókulcs-betét, külső négyszög



12"



mm	Ft	Icon	Code
8	3.650		1 014940258
9,5	3.650		1 014940259
12	3.650		1 014940262
13	3.650		1 014940263

## 1494T

Olajleeresztő dugókulcs-betét, külső háromszög



12"



mm	Ft	Icon	Code
9,5	3.650		1 014940289

## 1494XZN

Olajleeresztő dugókulcs betét XZN®-csavarokhoz



12"



M	Ft	Icon	Code
16	4.250		1 014940296

## 1494VW/K

motorolaj cserélő készlet VAG járművekhez



Készlet tartalma:

- 1 speciális tok olajleeresztő dugók számára
- 6 műanyag dugó olajteknohöz

1494VW/K	Ft	Icon	Code
	15.950		1 014940310

## 1494VW/KT

6 darabos műanyag sapka készlet az 1494VW/K termékhez



1494VW/KT	Ft	Icon	Code
	9.180		1 014940311

## 1494/C14A

14 darabos szerszámkészlet olajcseréhez

12"



1494/C14A	Ft	Icon	Code
	49.400		1 014940150

- 1494E 8-9-10-11-12-14-17
- 1494Q 8-9,5(3/8")-12-13
- 1494 10
- △ 1494T 9,5(3/8")
- 1494XZN M16

380x305x40 mm - 1,7 kg

## 1494M

hatszögű olajdugó szerszám mágneses és hajlékony

lehetővé teszi az olajleeresztő dugó eltávolítását égésveszély és bepiszkolódás nélkül



L mm	F kg	Ø mm	Ft	Icon	Code
293	2,5	19	9.790		1 014940401

## 1495/C6

Olajleeresztő menetjavító készlet



•A nem megfelelő menetet 1495M megfelelő menetfúrójával átvágjuk.

•A javítás olajleeresztés után történik.

A készlet tartalma:

- 1 menetfúró M13x1,25 + 6 csavar+ 12 alátét
- 1 menetfúró M13x1,5 + 6 csavar+ 12 alátét
- 1 menetfúró M15x1,5 + 6 csavar+ 12 alátét
- 1 menetfúró M20x1,5 + 6 csavar+ 12 alátét
- 1 menetfúró M22x1,5 + 6 csavar+ 12 alátét

1495/C6	Ft	Icon	Code
	105.200		1 014950500

420x185x60 mm - 2,1 kg

## 1495M

Túlméretes menetfúró



M	Ft	Icon	Code
13x1,25	6.880		1 014950553
13x1,50	5.560		1 014950563
15x1,50	6.100		1 014950565
17x1,50	6.860		1 014950567
20x1,50	7.660		1 014950570
22x1,50	10.100		1 014950572

## 1495T

6 olajleeresztő csavar és alátét



M	Ft	Icon	Code
13x1,25	8.110		1 014950503
13x1,50	9.000		1 014950513
15x1,50	8.110		1 014950515
17x1,50	9.310		1 014950517
20x1,50	10.450		1 014950520
22x1,50	13.850		1 014950522

## 1496/C

Olajleeresztő kulcs, krómozott



8 x 10 mm	Ft	Icon	Code
	9.040		3 014960010

## 1497D

Egyenes pófájú fogó relé szereléséhez

Biztonságos lehúzás minden típusú reléhez törésveszély nélkül



A min+Max mm	Ft	Icon	Code
15÷50	13.650		1 014970150



## 1497BS

egyenes pofájú, vékony fogú relé és biztosíték szereléséhez

a hosszú és rendkívül vékony pofákkal a relé vagy biztosíték szűk helyen is biztonságosan lehúzható

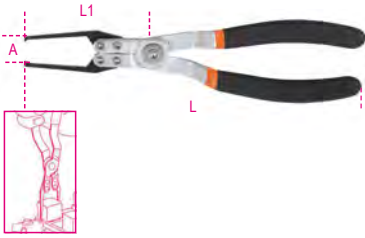

L	L1	A	Ft		
mm	mm	mm			
230	45	14	10.050	1	014970190

## 1497P

60°-ban hajlított pofájú fogú relé szereléséhez

Biztonságos lehúzás minden típusú reléhez törésveszély nélkül



L	A	Ft		
mm	min+Max mm			
1497P	15÷50	14.100	1	014970160

## 1497SS

önzáró fogú vezeték forrasztásához

A felső szorító párral a forrasztandó vezeték könnyedén rögzíthető és egymáshoz közel hozható. A beépített reteszelőnek köszönhetően a vezeték 6 különböző pozícióban helyezhető el.



L	A	Ft		
mm	min+Max mm			
245	14÷70	9.120	1	014970195

## 1497TE

elektromos csatlakozó leszedő fogú

a vékony csőrnek köszönhetően a bilincs a csatlakozók sérülése nélkül nyitható



L	A	Ø	Ft			
mm	Max mm	mm				
1497TE	215	63	4	8.720	1	014970180

## 1497/C23

23 darabos szerszámkészlet az elektromos dugasz szerelésére



1497/C23	Ft		
	93.600	1	014970200

440x250x70 mm - 1,7 kg

## 1497/C94

94 darabos készlet a járművek tesztelésére alkalmas diagnosztikai készülékekhez

- 2 Kábelgyorscsatlakozó
- 2 Potencióméter
- 2 Kontroll-lámpa
- 2 SRS csatlakozó
- 2 Krokodilcsipesz
- 2 Tűszonda
- 2 Mérőcsúc
- 2 Duplabanándugó
- 4 Banándugó
- 24 Lapos kábelsaru 0.6+6 mm
- 12 Csatlakozó dugasz 1.6+3.9 mm
- 24 Hüvelyes kábelcsatlakozó 0.6+6 mm
- 12 Csatlakozó hüvely 1.6+3.9 mm



1497/C94	Ft		
	164.300	1	014970300

430x390x100 mm - 3 kg

## 1497RC

elektromos gyorscsatlakozó pár

- vezeték keresztmetszet: 1,5+3,5 mm
- feszültség: 0+330 V
- legnagyobb áramerősség 5 A



1497RC	Ft		
	31.800	1	014970351

## 1497KB/S3

3 darabos készlet Knorr-Bremse elektromos csatlakozók eltávolítására

- 1 szerszám bajonettzáras csatlakozóhoz
- 1 egyfejú szerszám kétpólusú csatlakozóhoz
- 1 kétféjú szerszám 4-, 6- és 12-pólusú csatlakozóhoz



1497KB/S3	Ft		
	39.100	1	014970050

## 1497/S3

3 elektromos jel érzékelő kábel

- 1 db egyenes
- 1 db 45°
- 1 db 90°



1497/S3	Ft		
	8.990	1	014970400

## 1498

Feszültségvizsgáló műszer 3-48V

CE

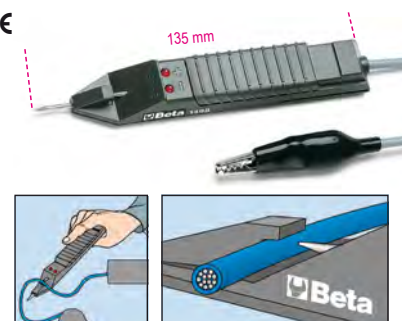

3÷48V	Ft		
	20.050	2	014980100



# JÁRMŰJAVÍTÁS

Járműjavító szerszámainkat, amelyeket a legigényesebb szakemberek használnak, a világ legmagasabb követelményeinek megfelelően fejlesztettük és gyártottuk, és rendszeresen teszteljük a legnagyobb terhelést jelentő üzemi körülmények között.

Több mint 50 éve büszkén dolgozunk együtt a legnagyobbakkal, akik segítenek termékeink folyamatos fejlesztésében és biztosítják a legmagasabb minőségi színvonalnak való megfelelést.

A járműjavító eszközök az alábbi szakaszokban találhatóak:

DIAGNOSZTIKA	
	1438 - 1499 1758VT - 1760TMC
MOTOR	
	955 - 989A 1438 - 1499
OLAJ ÉS SZŰRŐK	
	1438 - 1499 1877 - 1885
ELEKTROMOS RENDSZER	
	1438 - 1499
GYORSINDÍTÓK	
	1498BC/12 - 1498/40A
ERŐÁTVITEL	
	1438 - 1499
FELFÜGGESZTÉS	
	1549 - 1569CP
FÉKEK	
	1438 - 1499
KEREKEK	
	955 - 989A
KAROSSZÉRIA	
	1302 - 1369 1763 - 1767A
EGYÉB BERENDEZÉSEK	
	1875LT - 3067
EMELÉSTECHNIKA	
	3029/2T - 3067/70-13T



## 1498BC/12

többfunkciós külső gyorsindító, 12V

Műszaki adatok:

- Indítóáram: 600A
- Indítócsúcs: 1500A
- Akkumulátor típus: 4 cella, LifePo4
- Akkumulátorkapacitás: 25000mAh
- Polaritáscsere, rövidzárlat, túláram, túltöltés és túlmelegedés elleni védelem



Tartozékok:

- Védőtok
- Indítókábel akkucsipeszekkel
- USB csatlakozó elektronikus eszközök töltéséhez
- LED akkumulátor töltésszjelző
- USB és USB-C kábel
- Hálózati tápegység
- Multifunkciós LED zseblámpa

	L	P	H	Ft		
	mm	mm	mm			
1498BC/12	225	100	40	152.100	1	014980040

## 1498MN/12-C

tápkábel csipeszekkel az 1498BC/12 eszközhöz



	Ft		
1498MN/12-C	24.200	1	014980005

## 1498MN/12-R

hálózati adapter az 1498BC/12 mini gyorsindítóhoz



	Ft		
1498MN/12-R	17.800	1	014980003

## 1498MN/12-P

szivargyújtó csatlakozó az 1498BC/12 mini gyorsindítóhoz



	Ft		
1498MN/12-P	12.000	1	014980004

## 1498MN/12-U

USB vezeték U univerzális adapterrel



	Ft		
1498MN/12-U	7.760	1	014980009

## 1498LT/12

hordozható nagyteljesítményű ultrakönnnyű gyorsindító



A mikroprocesszor teljes védelmet nyújt a következők ellent: - fázis felcserélés - rövidzárlat- hibás feszültség- túlterhelés- alultöltés- túltöltés- túlmelegedésMŰSZAKI ADATOKÜzemi feszültség: 12 V

Folyamatos áramerősség: 800 A  
Legnagyobb indítási áramerősség: 2000 A  
Csúcs áramerősség: 4000 A  
Vezetékek hossza: 500 mm  
Akkumulátor típus: 4 cellás LifePo4  
Memória Mentés funkció: IGEN  
Méretek: 260 x 135 x 72 mm  
Nettó súly: 2,5 kg  
12 V 1,3 A töltőegységgel rendelkezik

	Ft		
1498LT/12	345.400	1	014980012

## 1498LT/12-SF

fali rögzítőkengyel a 1498LT/12 csavarbehajtóhoz



	Ft		
1498LT/12-SF	57.800	1	014980013

## 1498LT/12-R7

hálózati adapter a 1498LT/12 gyorsindítóhoz



	Ft		
1498LT/12-R7	24.850	1	014980067

## 1498LT/12-24

hordozható nagy teljesítményű gyorsindító,  
12-24 V, ultrakönnyű,

használható személygépkocsikhoz,  
haszongépjárművekhez és  
tehergépjárművekhez



CE

A mikroprocesszor teljes védelmet nyújt a következők ellen:

- fázis felcserélés
- rövidzárlat
- hibás feszültség
- túlterhelés
- alultöltés
- túltöltés
- túlmelegedés

MŰSZAKI ADATOK

- Üzemi feszültség: 12/24V
- Folyamatos áramerősség: 2000/1000 A
- Legnagyobb indítási áramerősség: 5000/2500 A
- Csúcs áramerősség: 10000/5000 A
- csipesz áramerősség: 1000 A
- Kábelhossz: 160 cm
- Kábelátmérő: 25 mm<sup>2</sup>
- Automatikus tápellátás: 4 Amp
- Memória mentés funkció
- Méretek: 350x240x140 mm
- Súly: 5 kg

1498LT/12-24	Ft	1	014980014
	817.900		

## 1498/12

Külső gyorsindító és akkumulátortöltő  
személygépkocsikhoz 12 V, hordozható



CE

MŰSZAKI ADATOK:

- Indítócsúcs: 2200A
- Válszj
- Hermetikusan zárt ólomakkumulátor elektrolittal (AGM)

1498/12	Ft	1	014980480
	267.100		

13 kg

## 1498/24

Külső gyorsindító és akkumulátortöltő  
személygépkocsikhoz és haszongépjárműhöz,  
12-24 V, hordozható



CE

MŰSZAKI ADATOK:

- Indítócsúcs: 4200A (12V) - 2100A (24V)
- Válszj
- Hermetikusan zárt ólomakkumulátor elektrolittal (AGM)

1498/24	Ft	1	014980490
	534.300		

## 1498B12/R02

Tartalék akkumulátor 12V,  
1498B/12 és a 1498B/24 modellhez



1498B/12-R02	Ft	1	014980502
	126.800		

## 1498/12-24 R20

hálózati adapter 1498/12 és 1498/24  
gyorsindítóhoz



1498/12-24 R20	Ft	1	014980520
	33.100		

## 1498/2A

12 V elektronikus motorkerékpár  
akkumulátor töltő

lehetővé teszi minden

Pb Wet, Agm, Gel, Mf, Vrla

típusú akkumulátor, és  
a Litium LiFePo4 akkumulátor töltését



CE

- két egyedi akkumulátor töltési típus a Litiumos és az ólom akkumulátorokhoz
- automatikus többfázisú töltési ciklus
- polaritáscsere és rövidzárlat elleni védelem
- IP65 védelmi fok
- csipeszes vezetékkel és alátétgyűrűs vezetékkel szállítva
- tápfeszültség: 220-240 V

MŰSZAKI ADATOK

- töltőáram: 1A
- törlőkapacitás: 2 Ah-40A h
- frekvencia: 50-60 Hz
- az akkumulátor feszültsége: 12 V
- méretek: 180x80x40 mm
- súly: 0,5 Kg

1498/2A	Ft	1	014980102
	53.700		

## 1498/4A

6-12 V autó-motor elektronikus  
akkumulátortöltő



CE

- polaritáscsere, rövidzárlat elleni védelem
- automatikus 6 vagy 12 Volt feszültség kijelölés
- automatikus akkumulátor típus kijelölés
- digitális kijelző háttérvilágítással
- lehajtható rögzítő horog

MŰSZAKI ADATOK

- Tápfeszültség: 220 V-240 V
- Frekvencia: 50-60 Hz
- Névleges áramerősség (min-max): 1-4 Amp
- Az akkumulátor feszültsége: 6 V/12 V
- Akkumulátor kapacitás: 4 Ah-80 Ah
- Feltöltési idő: 12 óra
- Védelmi fok: IP65

1498/4A	Ft	1	014980104
	65.150		

## 1498SA/2A-4A

szivargyújtós csatlakozó  
a 1498/2A és 1498/4A készülékekhez



1498SA/2A-4A	Ft	1	014980120
	14.850		



## 1498/8A

12 V autó-haszonjármű elektronikus akkumulátortöltő



- lassú és gyors töltés (2 A-8 A)
- lemerült akkumulátor helyreállítás funkció
- tápellátási funkció 13,8 V-5 A
- polaritáscsere és rövidzárlat elleni védelem
- kézi akkumulátor típus kijelölés
- digitális kijelző háttérvilágítással
- lehajtható rögzítő horog

### MŰSZAKI ADATOK

Tápfeszültség: 220 V - 240 V  
 Frekvencia: 50-60 Hz  
 Névleges áramerősség (min-max): 2-8 Amp  
 Az akkumulátor feszültsége: 12 V  
 Akkumulátor kapacitás: 5 Ah-160 Ah  
 Memory Saver funkció: 13,8 V - 5 A  
 Védelmi fok: IP65

1498/8A Ft 91.750 1 014980108

## 1498/4A-8A CO

gyűrűs vezeték a 1498/4A és 8A készülékekhez



1498/4A-8A-CO Ft 6.070 1 014980114

## 1498/4A-8A CP

csipeszes vezeték a 1498/4A és 8A készülékekhez



1498/4A-8A-CP Ft 7.980 1 014980118

## 1498/2A-8A-PR

hosszabbító a 1498/2A/4A/8A modellhez



1498/2A-8A-PR Ft 16.950 1 014980119

## 1498/16A

többfunkciós elektronikus akkumulátortöltő, 12-24V



- hátsó megvilágítású grafikus kijelző
- legnagyobb töltőáram: 16A folyamatosan
- töltés és töltésfenntartás
- polaritáscsere és rövidzárlat elleni védelem
- 9 töltési lépés
- cseptöltő rendszer
- BEMUTATÓTEREM funkció (13,8V - 12A)
- TÁP funkció (14V - 12A)
- memória mentés funkció (13,8V - 12A)
- akkumulátor helyreállítás funkció
- csipesztartó
- visszahúzó-rugós rögzítés
- tartozékok: csipeszes kábel, alátétgyűrűs kábel

### MŰSZAKI ADATOK

Tápfeszültség: 220-240V  
 Teljesítmény: 240W  
 Töltőáram: 4-16A  
 Akkumulátor típusok: Agm - Wet - Lithium (LiFePo4)  
 Töltőkapacitás: 5-360Ah  
 Fenntartási kapacitás: 5-550Ah  
 Kimeneti feszültség: 12-24V  
 Legkisebb akkumulátorfeszültség: 0,8V  
 Védelmi fokozat: IP20

1498/16A Ft 208.600 1 014980126

## 1498/25A

többfunkciós elektronikus akkumulátortöltő, 12-24V



### Jellemzők:

- Háttérvilágítású grafikus kijelző
- Legnagyobb folyamatos töltőáram: 25A
- Töltés és töltésfenntartás
- Polaritáscsere és rövidzárlat elleni védelem
- 9 töltési szakasz
- Cseptöltő rendszer
- SHOW ROOM funkció (13,8V - 21A)
- SUPPLY funkció (14V - 21A)
- Memória mentés funkció (13,8V - 21A)
- Akkumulátor helyreállítási funkció
- Csipesztartó
- Fekvő rögzítőkampó
- Tartozékok: kábel csipesszel

### Műszaki adatok:

- Tápellátás: 220-240V
- Teljesítmény: 390 W
- Töltőáram: 5-25A
- Akkumulátor típus: Agm - nedves - lítium (LiFePo4)
- Töltőkapacitás: 5-550 Ah
- Fenntartási kapacitás: 5-800 Ah
- Kimeneti feszültség: 12-24V
- Legkisebb akkumulátorfeszültség: 0,8V
- Védelmi fokozat: IP20

1498/25A L mm H mm P mm Ft 218.600 1 014980125



## 1498/120A

elektronikus akkumulátor töltő  
többfunkciós, 12 Volt

Lehetővé teszi az akkumulátorok töltését,  
és tápfeszültséget ad a járműveknek az össze  
öndiagnosztikai fázis közben



- legnagyobb töltőáram 120 A folyamatosan
- töltés és fenntartás mikroprocesszor segítségével (CPU)
- akkumulátor helyreállítási funkció
- ECU átprogramozás és tápellátás
- polaritáscsere, rövidzárlat, hibás feszültség és túlterhelés elleni védelem

### MŰSZAKI ADATOK

Tápfeszültség: 90-260 V  
Teljesítmény: 1500 W  
Töltőáram: 10-120 A  
Akkumulátor típusok: Agm - Wet - Lithium (LifePo4)  
Töltőkapacitás: 10-1200 Ah  
Fenntartási kapacitás: 5-3600 Ah  
Kimeneti feszültség: 12 Volt  
Vezeték hosszúság rögzítőcsipeszekkel: 2700 mm  
Méretek: 310 x 150 x 350 mm  
Súly: 8,5 Kg

1498/120A Ft 1.378.600 1 014980142

## 1498/40A

12-24 V kocsihoz szerelt többfunkciós  
akkumulátortöltő és gyorsindító



- 3 programozott és 1 kézi töltőciklus
- elektronikus szabályozó potenciométer
- WET-SPIRAL/GEL-AGM egyedi töltési folyamatok
- elektronikus vezérlési és védelmi rendszer
- 10 fázisú töltési folyamatok
- szulfátmentesítési és akkumulátor helyreállítási funkció
- supply funkció
- kettős feszültség 12-24 V
- megfelel a Start&Stop akkumulátorokhoz
- professzionális gumiszigeteléses rézsaruk

### MŰSZAKI ADATOK

Tápellátás: 230 V  
Kimeneti feszültség: 12-24 V  
Töltőfeszültség: 1-40 A  
Indítóáram: 350 A max egyenáram  
Töltőkapacitás: 4-450 Ah

1498/40A Ft 496.300 1 014980140

330x250x792

## 1498SM

Adattároló egység 12 V

Személyautó-komputer tárolja az adatokat a karbantartás és  
akkumulátorcsere közben



### Műszaki adatok:

- Automatikuss
- Belső akkumulátor Pb 5 Ah
- 12 Volt
- Professzionális csatlakozás OBD dugasszal

1498SM Ft 104.100 1 014980020

## 1498SM-C

OBD II 12 V autó memória vezeték az  
1498SM/C készülékhez



1498SM-C Ft 10.850 1 014980021

## 1498SM-CP

autó memória 12 V 1498SM/CP csipesz  
vezeték



1498SM-CP Ft 10.900 1 014980022

## 1498SM-A

1498SM/A memóriamentő egység adapter



1498SM-A Ft 11.150 1 014980023

## 1498TB/6-12

analóg 6-12V akkumulátor vizsgáló

6V és 12V akkumulátorokhoz maximum 1000CCA-ig



Kábelhossz: 500 mm

1498TB/6-12 290 170 75 Ft 20.900 1 014980420

# Beta

## 1498TB/12-24

digitális 12 V akkumulátor vizsgáló  
és 12-24 V indító és töltő rendszer elemző

- a következő tesztek elvégzését teszi lehetővé: akkumulátor, generátor (intelligens vagy normál) és indítómotor, dióda ripple és földelés próba
- szoftverrel rendelkezik a számítógépes teszt eredményének kinyomatásához
- hátsó megvilágítású kijelző
- kompakt és ütővédelem szerkezet
- 10 nyelvű szoftver
- megfelelő bemenettel rendelkezik egy kihúzható külső mininyomtató csatlakoztatásához (opcionális Beta 1498ST/TB tartozék)



CE

### MŰSZAKI ADATOK:

- alkalmazások: Akkumulátor teszt 12 V - Generátor teszt 12-24 V töltés - Indítórendszer teszt
- működési tartomány: 100-2000 CCA
- vonatkozó jogszabályok: CCA, SAE, DIN, EN, IEC, JIS
- támogatott akkumulátorok: PB, WET, GEL, AGM, AGM FLAT, EFB
- voltmérő: 9 V-36 V
- vezeték hosszúság: 1600 mm
- nyelvek: Olasz, angol, francia, német, spanyol, lengyel, román, holland, svéd és finn
- tartalmazott tartozékok: USB kábel és szoftver

1498TB/12-24 Ft 304.900 1 014980401

## 1498ST/TB

Mini-hőnyomtató  
a 1498TB/12 modellhez

- Mini-nyomtató közvetlenül csatlakoztatható a feszültségvizsgálóhoz
- Lehetővé teszi a teszt-eredmények nyomtatását



CE

1498ST/TB Ft 100.400 1 014980410

## 1498ST/TB ROT

tartalék papír  
a 1498ST/TB nyomtatóhoz



1498ST/TB ROT Ft 4.270 2 014980411

## 1498PC

feszültségstabilizátor 12 - 24 V

Nélkülözhetetlen a vezérlőegységek védelméhezhegesztés és gyorsindítóval történő indítás közben



1498PC Ft 41.250 1 014980801

## 1499

Sztetoszkóp, acélszonda  
és fülhallgató, nylon nyíllel



1499 Ft 42.350 1 014990001

## 1500/...

Kétkörmos univerzális  
csapáglehúzó, galvanizált

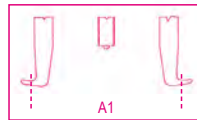

L mm	Ft	1	015000301
1500/1 100	35.050	1	015000301
1500/2 100	36.500	1	015000302
1500/3 150	59.900	1	015000303
1500/4 150	83.400	1	015000304
1500/5 205	151.100	1	015000305
1500/6 205	177.700	1	015000306
1500/7 205	267.400	1	015000307
1500/8 230	426.700	1	015000308

A min+Max mm	A1 min+Max mm	Ft	1	015000600
1500/1 25÷80	70÷130	30.650	1	015000600
1500/2 25÷130	80÷180	31.400	1	015000601
1500/3 50÷160	105÷220	34.650	1	015000602
1500/4 60÷200	120÷270	56.600	1	015000603
1500/5 80÷250	160÷330	61.050	1	015000604
1500/6 80÷350	160÷420	119.500	1	015000605
1500/7 110÷520	195÷600	127.800	1	015000606
1500/8 170÷640	260÷715			



# Beta



1500/SP5 Ft 385.200 1 015000325  
1500/1-1500/2-1500/3  
1500/4-1500/5  
1500/SPV 30.550 1 015000001

## 1500G/...

1 pár normál le húzó köröm az 1500  
és az 1580/8I modellhez



mm	1500	Ft	1	015000311
1500G/1 35 /1-2		22.650	1	015000311
1500G/3 35 /3-4		33.250	1	015000313
1500G/5 35 /5-6-7		67.150	1	015000315
1500G/8 50 /8		82.350	1	015000317
	1580/8I			

## 1500N/...

Kétkörmos univerzális csapáglehúzó

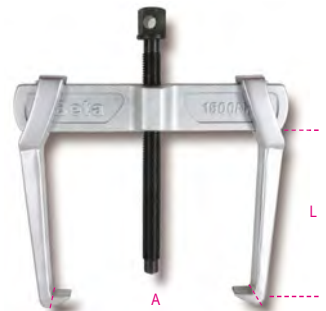

A min+Max mm	L mm	Ft	1	015000600
1500N0 18÷65	70	30.650	1	015000600
1500N1 23÷70	100	31.400	1	015000601
1500N2 23÷100	100	34.650	1	015000602
1500N3 35÷140	150	56.600	1	015000603
1500N4 35÷190	150	61.050	1	015000604
1500N5 43÷250	205	119.500	1	015000605
1500N6 43÷320	205	127.800	1	015000606



	Ft		
1500N/SP6	333.900	1	015000626
1500N/0-1500N/1-1500N/2-1500N/3			
1500N/4-1500N/5			
1500N/SPV	38.350	1	015000006

### 1500N/G...

Lehúzóköröm 1500N típusú csapáglehúzóhoz



	1500N	Ft	
1500N/G0	10 /0	10.250	2 015000650
1500N/G1-2	12 /1-2	11.200	2 015000651
1500N/G3-4	17 /3-4	19.550	2 015000653
1500N/G5-6	23 /5-6	37.150	2 015000655

### 1501/1 - 2 - 3

Keskeny kétkörmös csapáglehúzó, galvanizált, barnított körömhegyek

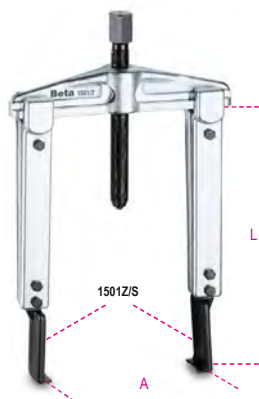

L mm	Ft		
1501/1	100	79.400	1 015010101
1501/2	200	83.550	1 015010102
1501/3	250	88.850	1 015010103

A min+Max mm	Ft	
1501/1	25÷130	
1501/2	25÷130	
1501/3	25÷130	



### 1501G/1 - 2 - 3

Keskeny köröm az 1501 modellhez, galvanizált



L mm	Ft		
1501G/1	100	43.800	1 015010111
1501G/2	200	50.150	1 015010112
1501G/3	250	55.250	1 015010113

### 1501Z/S - P - R

Keskeny körömhegy az 1501G típusú körömhez, barnított



	D mm	Ft	
1501Z/S	2,0	15.500	2 015010211
1501Z/P	3,6	15.750	2 015010212
1501Z/R	3,6	17.450	2 015010213

### 1502/...

kétkörmös univerzális csapáglehúzó gyors beállítással és zárással

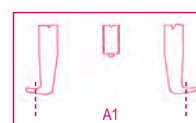
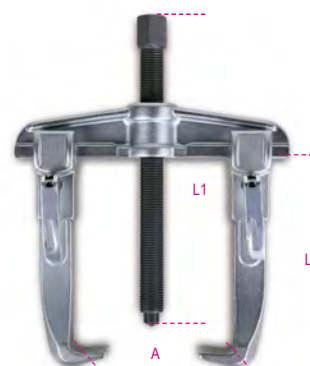

	L mm	L1 mm	Ft		
1502/0	100	166	52.100	1	015020000
1502/1	100	166	56.500	1	015020001
1502/2	150	247	90.150	1	015020002
1502/3	150	247	99.350	1	015020003
1502/4	200	321	171.100	1	015020004

	A min+Max mm	A1 min+Max mm
1502/0	40÷90	80÷130
1502/1	50÷130	90÷170
1502/2	65÷150	115÷210
1502/3	65÷190	125÷260
1502/4	70÷235	170÷335

### 1505V

ablaktörő és hátsó ablaktörő kar lehúzó

kivehető furatolt sárgaréz hegy beépített ablakmosó fúvókával szerelt ablaktörő karok lehúzásához



	A Max mm	L mm	Ft		
1505V	43	37	17.450	1	015050001



## 1505/C5

Ablaktörő kar lehúzó készlet

1 db 2 karú lehúzó Ø 25÷40 mm  
4 db adapter Ø 25 mm, Ø 30 mm, Ø 35 mm, Ø 41 mm



mm 12 Ft 60.550 1 015050300

320x150x60 mm - 1,2 kg

## 1506

Önzáró kétkörmös csapáglehúzó, galvanizált

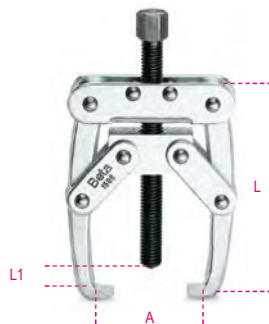

	A min+Max mm	L mm	L1 mm	Ft		
1506	10÷50	80	40	19.100	1	015060001

## 1508/1 - 1508/2

Könnyített kétkörmös csapáglehúzó, galvanizált

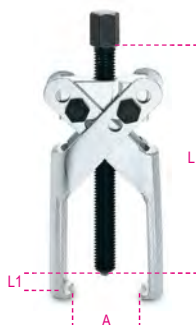

	L mm	Ft		
1508/1	105	61.650	1	015080001
1508/2	130	73.150	1	015080002

	A min+Max mm	L1 mm
1508/1	6÷100	85
1508/2	10÷140	120

## 1511/1 - 2 - 3

Átfordítható, kétkörmös kettős működésű csapáglehúzó, galvanizált

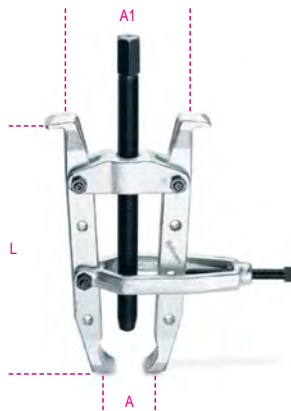

	L mm	Ft		
1511/1	235	105.500	1	015110001
1511/2	330	132.100	1	015110002
1511/3	405	163.800	1	015110003

	A min+Max mm	A1 min+Max mm
1511/1	20÷100	65÷95
1511/2	40÷150	103÷190
1511/3	40÷150	103÷175

## 1515/1 - 2 - 3

Állítható kétkörmös csapáglehúzó, galvanizált



	L mm	Ft		
1515/1	85	14.400	1	015150101
1515/2	85	15.400	1	015150102
1515/3	105	22.800	1	015150103

	A Max mm	L1 mm
1515/1	60	105
1515/2	70	105
1515/3	90	105

## 1516/1 - 2 - 3

Állítható háromkörmös csapáglehúzó, galvanizált



	L mm	Ft		
1516/1	85	20.500	1	015160001
1516/2	85	21.950	1	015160002
1516/3	105	30.900	1	015160003

	A Max mm	L1 mm
1516/1	60	85
1516/2	70	85
1516/3	90	105

## 1517

Állítható háromkörmös csapáglehúzó

- Nagy teljesítményű.
- Önzáró.

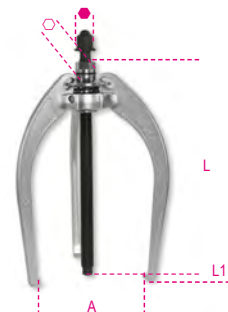

	L mm	L1 mm	Ø mm	Ft		
1517/90	182	60	22	105.000	1	015170000
1517/150	242	115	22	109.400	1	015170010
1517/200	307	150	22	124.800	1	015170020
1517/260	395	180	30	142.700	1	015170030

	Ø mm	A mm	kg	N
1517/90	19	18÷90	6000	59000
1517/150	19	25÷150	6000	59000
1517/200	19	40÷200	6000	59000
1517/260	27	50÷260	8000	78500





## 1517C KÉT-/HÁROMKÖRMÖS ÖNZÁRÓ CSAPÁGYLEHÚZÓ KÜLSŐ LEHÚZÁSRA

A Beta 1517C csapágylehúzójának önzáró mechanizmusát a kereszttartón lévő rugó biztosítja. Ez megkönnyíti a lehúzó pozicionálását és zárását a lehúzandó alkatrészen. A lehúzó pozicionálása után a körmöket a gyűrűsanyával rögzíthetjük.

Az egyedi kereszttartón elhelyezkedő négy fészeknek köszönhetően a 1517C csapágylehúzó könnyebb, gyorsabb munkákhoz kétkörmös illetve erősebb fogást kívánó munkákhoz háromkörmös változatban is használható.

A csavarfejen lévő biztonsági csapszeg a megengedett legnagyobb nyomaték túllépése esetén eltörik, így védve a lehúzót a túlterheléstől.

## 1517C/...

két-/háromkörmös önzáró csapágylehúzó

- két- és háromkörmös használatra
- önzáró



	L mm	L1 mm	Ft		
1517C/0	145	250	93.200	1	015170500
1517C/1	200	300	114.600	1	015170501
1517C/2	270	300	142.100	1	015170502

	A mm	● mm
1517C/0	12÷140	18
1517C/1	20÷180	18
1517C/2	30÷280	18

## 1518/...

Háromkörmös csapágylehúzó, galvanizált



	L mm	Ft		
1518/1	105	35.000	1	015180001
1518/2	135	44.350	1	015180002
1518/3	235	77.800	1	015180003
1518/4	270	112.400	1	015180004
1518/5	270	129.600	1	015180005
1518/6	270	138.900	1	015180006

	A min+Max mm	L1 mm
1518/1	24÷100	105
1518/2	32÷160	150
1518/3	40÷220	220
1518/4	80÷250	240
1518/5	80÷300	350
1518/6	80÷350	400

## 1518U/...

háromkörmös univerzális csapágylehúzó

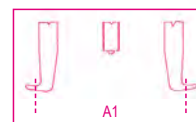
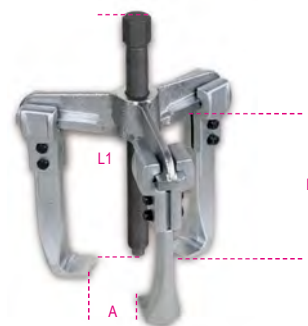

	L mm	L1 mm	Ft		
1518U/0	100	166	64.100	1	015180500
1518U/1	100	166	68.650	1	015180501
1518U/2	150	247	104.700	1	015180502
1518U/3	150	247	109.100	1	015180503
1518U/4	200	321	157.500	1	015180504

	A min+Max mm	A1 min+Max mm	● mm
1518U/0	40÷90	80÷130	17
1518U/1	50÷130	90÷170	17
1518U/2	65÷150	115÷210	22
1518U/3	65÷190	125÷260	22
1518U/4	70÷235	170÷335	27

## 1519/...

háromkörmös univerzális csapágylehúzó gyorsan állítható és zárható

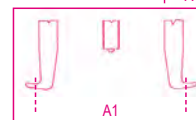
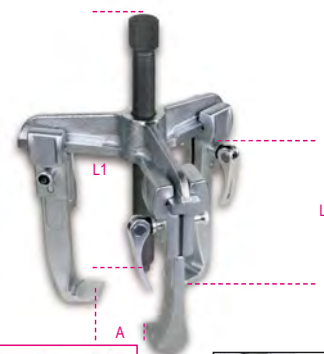

	L mm	L1 mm	Ft		
1519/0	100	166	74.150	1	015190000
1519/1	100	166	78.750	1	015190001
1519/2	150	247	112.500	1	015190002
1519/3	150	247	119.400	1	015190003

	A min+Max mm	A1 min+Max mm	● mm
1519/0	40÷90	80÷130	17
1519/1	50÷130	90÷170	17
1519/2	65÷150	115÷210	22
1519/3	65÷190	125÷260	22



## 1520/1 - 1520/2

Átfordítható, kétkörmös csapágylehúzó, galvanizált



	L mm	Ft		
1520/1	135	32.500	1	015200101
1520/2	235	55.950	1	015200102

	A Max mm	L1 mm
1520/1	110	85
1520/2	160	140

## 1521/1 - 1521/2

Átfordítható, háromkörmös csapágylehúzó, galvanizált



	L mm	Ft		
1521/1	135	43.400	1	015210101
1521/2	235	72.500	1	015210102

	A Max mm	L1 mm
1521/1	110	90
1521/2	160	140

## 1528

önzáró féktárcsa lehúzó



∅ 19 mm

	A min+Max mm	Ft		
	170÷380	90.550	1	015280000

∅ 480x240x60 mm - 4,8 kg

## 1529

Ékszíjtárcsalehúzó készlet

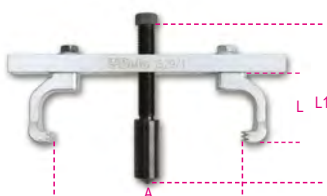

A min+Max mm	L min+Max mm	L1 min+Max mm	Ft		
24÷240	60÷95	90÷135	94.250	1	015290000

∅ 260x210x60 mm - 2,6 kg

## 1529/C7

szíjtárcsa lehúzó

A készlet a következőket tartalmazza:

- 2 befogópofa kettős, 4,7 mm lábbal
- 2 befogópofa egyes, 4,3 mm lábbal
- 1 befogópofa kettős, 2,3 mm lábbal
- 1 befogópofa egyes, 2,3 mm lábbal

A befogópofa párok a műveleti igénynek megfelelően alakíthatók



	L mm	L1 mm	A min+Max mm	Ft		
1529/C7	50	72,5	53÷114	63.150	1	015290100

∅ 285x155x50 mm - 2 kg

## 1529PI

univerzális befecskendező szivattyú szíjtárcsa lehúzó

- lehetővé teszi az üzemanyag befecskendező szivattyú szíjtárcsa gyors és pontos kiszérelését.
  - különösen a Fiat, Ford, Volkswagen, Citroen és Peugeot gyártmányokhoz javasolt
- 3 csavarpárt tartalmaz a lehúzónak a szíjtárcsához történő rögzítéséhez:  
M6 x 1.0 x 49 mm  
M7 x 1.0 x 75 mm  
M8 x 1.25 x 76 mm



	Ft		
1529PI	44.950	1	015290051

## 1529/PG

nagynyomású gázolaj pumpa lehúzó, a VAG csoport járműveihez



mm	Ft		
15-24	31.900	1	015290010

## 1530/C5

Kerékagy lehúzó készlet 3, 4, 5 körmös

Szerszámkészlet tartalmaz:

- 1 Univerzális karima 96÷138 mm
- 1 Hidraulikus működtetésű lehúzóengely 12 t
- 1 2,8 kg-os lendítő kerék, ne legyen feszítő csapszeg a kerékagy közepén



	Ft		
1530/C5	230.700	1	015300300

∅ 760x320x120 mm - 11,5 kg

## 1530/C16

csúszókalapácsos készlet távtartó betétekkel kerékagy és csapágycsukló kihúzásához 3, 4, 5 furatú kerekeknél

Ideális a kiálló központosító gyűrűvel szerelt kerékagyaknál

A készlet a következőket tartalmazza:

- 1 univerzális perem 90÷130 mm
- 1 csúszókalapács 5 kg
- 4 csatlakozó betét M12
- 4 csatlakozó betét M14



	Ft		
1530/C16	259.600	1	015300316

∅ 760x310x100 mm - 13,5 kg

## 1531/C7

kerékcsapágy belső gyűrű lehúzó készlet

méreték:

- 1 fogó Ø 40÷45 mm
- 1 fogó Ø 45÷51 mm
- 1 fogó Ø 50÷55 mm
- 1 fogó Ø 55÷61 mm



1531/C7	Ft	1	015310107
---------	----	---	-----------

390x315x96 mm - 4,3 kg

## 1532

Tömítésleszedő szerszám



1532	Ft	2	015320001
------	----	---	-----------

## 1533/...

Lehúzókegyl a szétválasztóhoz (1534), galvanizált



	L mm	Ft	1	015330002
1533/2	150	46.950	1	015330002
1533/3	210	88.350	1	015330003
1533/4	315	139.500	1	015330004
1533/5A	305	167.400	1	015330006

	A min÷Max mm	L1 mm
1533/2	45÷140	110
1533/3	55÷205	175
1533/4	90÷260	175
1533/5A	100÷360	235

## 1533PR/1-2-3

Toldal a lehúzókegylhez (1533), barnított



	Ft	1	015330011
1533PR/1	10.000	1	015330011
1533/2	11.050	1	015330012
1533/3	11.750	1	015330013
1533PR/3	11.750	1	015330016
1533/4			
1533PR/5A			
1533/5A			

## 1534/...

Szétválasztó, galvanizált

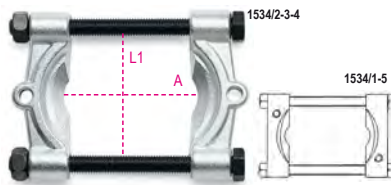

	1533/2	Ft	1	015340001
1534/1	1533/2	40.400	1	015340001
1534/2	1533/2	47.400	1	015340002
1534/3	1533/3	79.350	1	015340003
1534/4	1533/4	131.800	1	015340004
1534/5A	1533/5A	277.500	1	015340006

	A min÷Max mm	L1 mm
1534/1	5÷60	63
1534/2	12÷75	75
1534/3	22÷115	118
1534/4	25÷155	154
1534/5A	30÷220	180

## 1535/C...

Leválasztó készlet, fémdobozban



1535/C1	Ft	1	015350001
---------	----	---	-----------

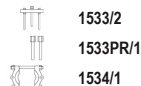

260x180x40 mm - 2,5 kg

1535/C2	Ft	1	015350002
---------	----	---	-----------

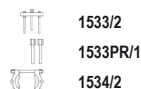

260x180x40 mm - 2,8 kg

1535/C3	Ft	1	015350003
---------	----	---	-----------

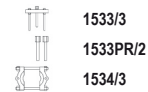

380x280x55 mm - 8,0 kg

1535/C4	Ft	1	015350004
---------	----	---	-----------

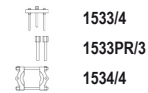

420x380x65 mm - 14,8 kg

1535/C5A	Ft	1	015350006
----------	----	---	-----------

530x510x85 mm - 27,2 kg

## 1539

Lemezcsúszató kalapács, krómozott



1539	Ft	1	015390001
------	----	---	-----------

## 1540

Lehúzókalapács, galvanizált

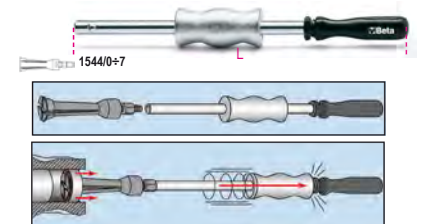

1540	L mm	M10	1544 0÷7	Ft	1	015400001
------	---------	-----	-------------	----	---	-----------



## 1542/1 - 1542/2

Ellentartó belső csapáglehúzóhoz galvanizált



	A	min+Max	1544	Ft		
	mm	mm				
1542/1	35÷75	0÷7		32.950	1	015420001
1542/2	60÷130	9C-10C		50.450	1	015420002

	L	L1
	mm	mm
1542/1	140	140
1542/2	175	160

## 1544/...

Kétkörmös belső csapáglehúzó, barnított

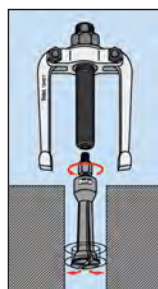

	C	Ø	Ft		
	mm	M			
1544/0	0,25	M10	30.200	1	015440100
A= 5÷7					
1544/A	0,80	M10	30.800	1	015440105
A= 7÷9					
1544/1	0,80	M10	31.150	1	015440110
A= 9÷12					
1544/2	1,15	M10	32.350	1	015440120
A= 13÷17					
1544/2B	1,00	M10	32.800	1	015440121
A= 14÷19					
1544/3	1,70	M10	33.400	1	015440130
A= 16÷21					
1544/4	1,65	M10	37.150	1	015440140
A= 20÷25					
1544/5	2,00	M10	40.400	1	015440150
A= 25÷30					
1544/6	3,00	M10	50.100	1	015440160
A= 30÷37					
1544/7	3,80	M10	57.900	1	015440170
A= 38÷45					
1544/9C	2,60	G 3/8"	81.650	1	015440189
A= 40÷75					
1544/10C	7,30	G 3/8"	114.900	1	015440199
A= 70÷115					

## 1545/C5M

Belső csapáglehúzó készlet 1542/1 ellentartó 5 darab 1544 típusú belső lehúzóval, fémdobozban



1545/C5M	Ft		
	222.400	1	015450011

1542/1	● 24 mm
1544/1	9÷12 mm
1544/2	13÷17 mm
1544/3	16÷21 mm
1544/4	20÷25 mm
1544/5	25÷30 mm

☞ 265x180x45 mm - 📦 2,4 kg

## 1547/C6

Csapáglehúzó sérült csapágyakhoz



1547/C6	Ft		
	85.350	1	015470006

☞ 420x185x60 mm - 📦 3 kg

## 1547KP

3 darabos csapáglehúzó készlet



	Ø	Ft		
	mm			
1547KP/1	9-11-12,5	18.350	1	015470106
1547KP/2	5-6-8	12.700	1	015470206

## 1547P

Hatszögű toldók



	L	mm	fit	Ft		
1547P/1	205	1547/1		3.730	1	015470101
1547P/2	102	1547/2		2.380	1	015470201

## 1547PC/2

Toldók, kerek és rövid



	L	mm	fit	Ft		
1547PC/2	42	1547/2		1.930	1	015470202

## 1547PL/2

Toldók, kerek és hosszú



	L	mm	fit	Ft		
1547PL/2	106	1547/2		2.170	1	015470203

## 1549

Lehúzó készlet kettős működésű gáznymásos lengécsillapítóhoz

A rugó beszerelésekor az állvány feszes marad



1549	Ft		
	162.700	1	015490001

☞ 310x270x110 mm - 📦 3 kg

## 1550U

pneumatikus lengéscsillapító kiserelő eszköz gépjárművekhez, SUV modellekhez és haszonjárművekhez

CE

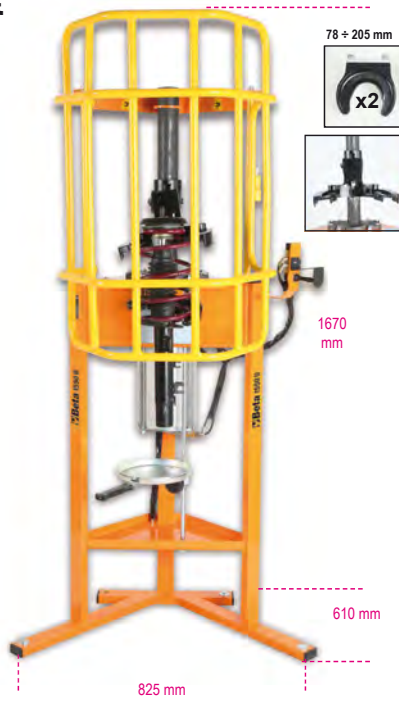

**NAGYOBB TELJESÍTMÉNY:** legnagyobb nyomóteljesítmény 2 t (10 bár)

**UNIVERZÁLIS FELSŐ FOGÓ RENDSZER:** egy beállítható felső talp segítségével lehetővé teszi az akár jobbmenetes, akár balmenetes összes rugóátmérő összenyomását

**AKTÍV RUGÓBIZTONSÁGI RENDSZER:** a biztonsági horog és a 3 rögzítőszelep segítségével biztosított a rugó elhelyezése/illesztése, végig megtartva ezt a helyzetet az összenyomási művelet során.

A rugó "nem megfelelő" elhelyezése esetén a rendszer leállítja a gépet.

**"FULL BODY" VÉDŐRÁCS:** a munkavégzési terület maximális biztonságát és védelmét biztosítja

**MŰKÖDTETÉS VEZÉRLŐ KARRAL:** nagyobb pontosság és érzékenység az összenyomási fázisban

**MUNKAVÉGZÉSI HELYZET:** munkavégzési magasság a hátsó kengyelen akár 875 mm-es magasságig

2 alsó kengyellel szállítva 78-205 mm átmérőhöz

**MŰSZAKI ADATOK**

Nyomóteljesítmény: 2 t (10 bár) - 1.6 t (8 bár) - 1.2 t (6 bár)  
Rugó összenyomás úthossza: 335 mm

1550U **Ft** 1.220.500 1 015500010

## 1550U/CGS-R

süllyesztett felső befogópofa pár a 1550U készülékhez



1550U/CGS-R **Ft** 276.300 1 015500035

## 1550U/MRC-ABE

különleges kengyel a 1550U eszközhöz egyedi kivitel a Mercedes A-B-E osztályokhoz



1550U/MRC-ABE **Ft** 241.800 1 015500031

## 1550U/MRC-C

különleges kengyel a 1550U eszközhöz egyedi kivitel a Mercedes C osztályhoz



1550U/MRC-C **Ft** 209.900 1 015500032

## 1550U/S...

alsó kengyel az 1550U eszközhöz



	Ø mm	Ft		
1550U/S 130	78÷130 mm	157.500	1	015500014
1550U/S 182	105÷182 mm	157.000	1	015500015
1550U/S 205	125÷205 mm	157.000	1	015500016

## 1550U/SS187

balmenetes kengyel az 1550U eszközhöz

különösen az olyan bal profilú rugókhöz javasolt, mint a Nissan Qashqai és Renault Koleos típusok



1550U/SS 187 **Ft** 157.000 1 015500018

## 1550U/M

szorító satu az 1550U lengéscsillapító kiserelő eszközhöz lehetővé teszi a lengéscsillapító szár rögzítését



1550U/M **Ft** 147.600 1 015500021

## 1551/C20

toronycsapágy szerelőkészlet

Készlet tartalma:

- 7 hatlapú dugókulcs, méretek: 16 - 17 - 18 - 19 - 21 - 22 - 24
- 1 hosszabbító, hossz: 120 mm
- 3 belső nyílású bit, méretek: 8x5 - 8x6 - 11x8
- 1 belső imbusz bit, méret: 10 mm
- 1 XZN® bit, méret: M10
- 1 Torx® bit, méret: T50
- 4 imbusz bit, méret: 5 - 6 - 7 - 8
- 1 bittartó hosszabbító, hossz: 95 mm
- 1 bittartó hosszabbító, hossz: 190 mm



Ø 8 - 21 mm

1551/C20 **Ft** 72.900 1 015510020

320x245x71 mm - 2,6 kg

## 1552/C9

készlet lengéscsillapító, lengőkar gömbfej és kormány csukló foglalat szétválasztásához

az egyes vagy kettős visszahúzófej (pl. a VAG csoportnál használt) kettős csuklókon is lehetővé teszi a munkát



Ø 13 mm

1552/C9 **Ft** 56.750 1 015520020

195x140x40 mm - 1,0 kg



**Beta**

## 1555/Q

Rugóösszehúzó Mac-Pherson-hoz.

Nyomóerő: 1500 kg

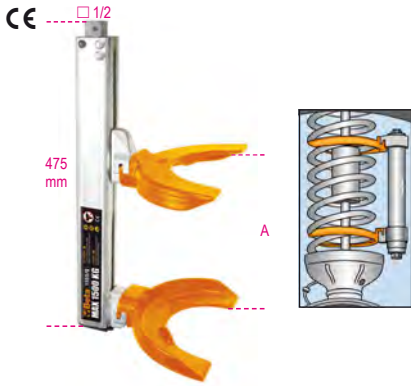

A	Ø	Ft	1	015550006
min+Max mm	min+Max mm	333.500		
65+354	80+195			

## 1555/QS

Rugóösszehúzó Mac-Pherson-hoz



A	Ø	Ft	1	015550005
min+Max mm	min+Max mm	418.900		
70+300	80+200			

## 1555S/BMW-RNT

Tányérok a rugóösszehúzóhoz BMW E39, E46 és Renault Mégane II 1555DS-hez és 1555/QS-hez



1555S/BMW-RNT	Ft	1	015550303
	133.200		

## 1555C

Teleszkópos-rugóösszehúzó 4 tányérral és torziós tengellyel



A	Ø	N	t	Ft	1	015550202
min+Max mm	min+Max mm			413.700		
80+225	90+160	25000	8,5			

## 1556/1A

Lengéscsillapító rugóösszehúzó

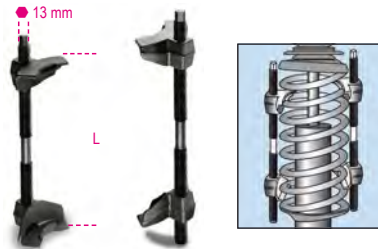

min L Max mm	Ft	1	015560101
65+320	99.100		

## 1556/2A

Lengéscsillapító rugóösszehúzó

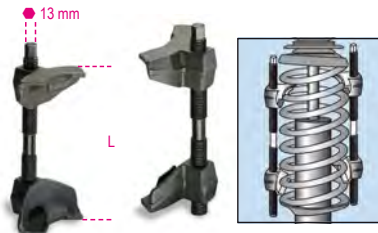

min L Max mm	Ft	1	015560102
65+200	98.650		

## 1557

Erősített dugókulcs teherautó lengéscsillapítóhoz



L mm	L1 mm	Ft	1	015570137
37	28	37.050		
46	34	37.500		
56	34	40.200		

## 1557V

Erősített dugókulcs Volvo teherautó lengéscsillapítóhoz



mm	Ft	1	015570299
27	18.950		

## 1557/S3

3 részes lengéscsillapító szerelő készlet, krómozott

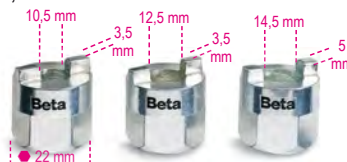

1557/S3	Ft	1	015570010
	29.500		

## 1558/C4

belső és külső seeger gyűrűkhöz használható szerszám csavaros működéssel

a négyszög csatlakozónak köszönhetően mindkét használati módban nagy erőt alkalmazás történik  
Szállított hegyek:  
Ø 2,5-3-3,5 mm



1558/C4	Ø mm	Ø mm	Ft	1	015580100
	5,5 ÷ 77	5,5 ÷ 77	68.400		
330x220x50 mm - 900 g					

## 1558P

seegergyűrű hegy pár a 1558 eszközhöz



Ø mm	Ft	1	015580125
2,5	3.520		
3,0	3.000		
3,5	3.210		

## 1558/C13

Belső és külső seeger gyűrűkhöz használható szerszámkészlet, csavaros működéssel

A négyszög csatlakozónak köszönhetően mindkét használati módban nagy erő fejthető ki

szállított hegyek:  
• egyenes: Ø 2,5 - 3 - 3,5 - 3,8 mm  
• 45°: Ø 2,5 - 3 - 3,5 - 3,8 mm  
• 90°: Ø 2,5 - 3 - 3,5 - 3,8 mm



1558/C13	Ø mm	Ø mm	Ft	1	015580200
	5,5 ÷ 77	5,5 ÷ 77	106.800		
330x220x45 mm - 1,6 kg					

## 1559

Könnyített gömbfejlhúzó,  
galvanizált



	A Max mm	Ø mm	Ft		
1559/22	50	18÷22	36.650	1	015590001
1559/36	90	36	163.600	1	015590036
1559/45	115	45	247.700	1	015590045

## 1559V/8T

Hidraulikus orsó a 1559/36 és az 1559/45  
típusú gömbfejlhúzóhoz

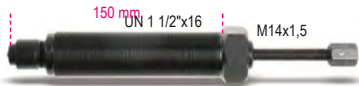

Nm	t	Ft		
80000	8	125.200	1	015590145

## 1560/2

Gömbfejlhúzó, professzionális,  
galvanizált



	A min÷Max mm	Ø mm	Ft		
1560/2	60÷85	20	76.950	1	015600002

## 1560A

Gömbfejlhúzó, galvanizált



	Ft		
1560A	107.200	1	015600601

## 1561/...

Gömbfejlhúzó, galvanizált



	L mm	A mm	Ø mm	Ft		
1561/1	39	36,6	18	27.600	1	015610001
1561/2	47	45,7	25	36.500	1	015610002
1561/3	63	62	30	52.200	1	015610003
1561/4	75	63	40	68.500	1	015610004

## 1562D

Gömbfejlhúzó

Alkalmos kormány gömbfej leszereléséhez 2 orsó és csavar  
segítségével



A max mm	Ø mm	● mm	L mm	Ft		
50	39	26	155	139.500	1	015620239

## 1563/C4

4 darabos gömbfejszerelő készlet

légalapáccsal való szereléshez  
készlet tartalma:

- 1 fej M12x1.25 mm
- 1 fej M12x1.5 mm
- 1 fej M14x1.5 mm
- 1 fej M16x1.5 mm



22/24 mm

	Ft		
1563/C4	16.350	1	015630010

## 1565/1-2-3

Gömbfejszerelő villa, galvanizált



	Ø mm	L1 mm	Ft		
1565/1	18	65	31.750	1	015650001
1565/2	23	65	35.450	1	015650002
1565/3	30	88	37.500	1	015650003

## 1566N

Célszerszám kormánykar szereléséhez



Ø x L mm	○ mm	□ mm	Ft		
28÷35 x 400	27	12"	51.450	1	015660005
35÷45 x 190	27	-	50.400	1	015660008
35÷45 x 400	27	12"	55.350	1	015660010

## 1566R

állítható célszerszám kormánykar  
szereléséhez



Ø mm	Ft		
27÷43	9.610	1	015660015

## 1566/G01

homokinetikus csukló lehúzó

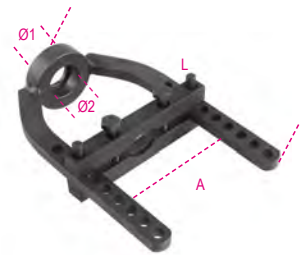

L mm	A mm	Ø1 mm	Ø2 mm	Ft		
250	115	29	36	61.200	1	015660052

## 1566P

féltengely bordázat  
rugalmas gyűrű fogó

a fogó összenyomja a rugalmas gyűrűt, így módon  
egyszerűsíti a féltengely beillesztését a homokinetikus  
csuklóba



L mm	A Max mm	Ft		
280	36	27.650	1	015660091

## 1567

lengőkar gömbfejet és lengéscsillapítót a  
toronyról lehúzó kar

A szerelő egyedül használhatja



A mm	B min÷Max mm	Ft		
1060	100÷300	137.000	1	015670001

## 1568

sűrített levegős  
szilikon féltengely-gumiharang tágitó  
8 tágitókar  
maximális tágitás: 145 mm

CE



L mm	L1 mm	Ft	1	015680001
420	195	100.200		

## 1569/F

szerszámkészlet Fiat Panda, Fiat 500 és Ford Ka szilentblokkok lehúzásához és behelyezéséhez



Ft	1	015690021
181.300		

## 1569/SB

szerszámkészlet a hátsó tengely szilentblokk, a forgattyústengely és kerékcsapágy tömítésének szereléséhez

• a perselyek közvetlenül használhatók mind a járműhöz mind a hidraulikus préshez is



Ft	1	015690016
113.600		

425x365x100 mm - 13 kg

## 1569CP

beütős beillesztő  
kúpos csapágyakhoz és olajvédőkhoz

gyors beállítás



	Ø min+Max mm	L mm	Ft	1	015690750
1569CP/50	9,5÷50	130	55.400		
1569CP/90	18÷90	145	68.450		

## 1570/3

Hidraulikus prés



t	L mm	L1 mm	• mm	Ft	1	015700003
30	243	36	19	95.150		

## 1580/8I

Kétkörmos csapágylehúzó  
hidraulikus rásegítéssel, galvanizált

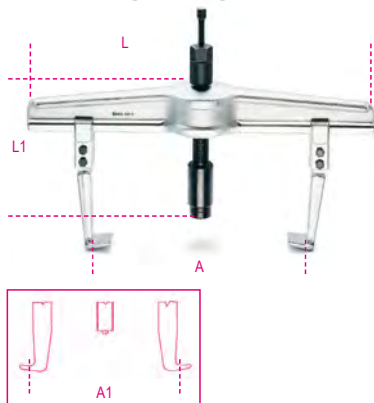

Ft	1	015800008
631.500		

	A min+Max mm	L mm	L1 mm	A1 min+Max mm	N Max
1580/8I	170÷640	715	280	260÷715	180000

## 1580GL

Lehúzó karok, hosszú kivitel, 1580/8I-hez



	L mm	Ft	1	015800227
1580GL/8A	300	73.550		
1580GL/8B	400	81.400		
1580GL/8C	500	103.200		

## 1585/5I - 6I - 7I

Háromkörmos csapágylehúzó  
hidraulikus rásegítéssel, galvanizált

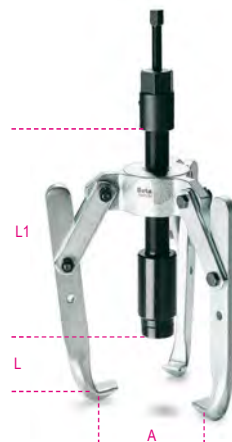

	Ft	1	015850005
1585/5I	446.400		
1585/6I	469.000		
1585/7I	495.100		

	A min+Max mm	L1 mm	L mm	N Max
1585/5I	50÷350	135	280	150000
1585/6I	50÷350	235	280	150000
1585/7I	50÷350	335	280	150000

## 1585GI/5 - 6 - 7

Körmos az 1585I típusú  
csapágylehúzóhoz, galvanizált

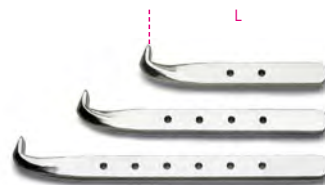

	L mm	Ft	1	015850205
1585GI/5	135	41.800		
1585GI/6	235	49.650		
1585GI/7	335	60.050		

## 1589VI

Hidraulikus lehúzó tengely,  
barnitott

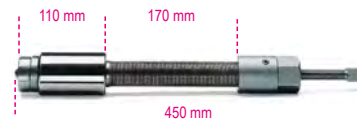

Ft	1	015890001
264.100		

## 1589PI/50 - 100 - 150

Toldat a hidraulikus lehúzó  
tengelyhez



	L mm	L1 mm	Ft	1	015890005
1589PI/50	50	70	24.650		
1589PI/100	100	120	27.550		
1589PI/150	150	170	30.250		



## 1590

Univerzális párhuzamszorító, horganyzott



A max mm	L1 mm	Ft		
60	55	10.900	2	015900305
100	65	17.400	2	015900310
150	95	28.350	2	015900315

## 1591

Párhuzamszorító, horganyzott

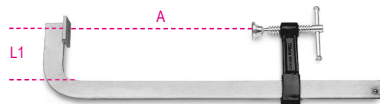

A ~	A max mm	L1 mm	Ft		
200	200	80	11.400	2	015910020
300	310	85	14.300	2	015910030
400	410	85	15.100	2	015910040
500	500	95	20.200	2	015910050
600	600	95	20.700	2	015910060
800	800	95	24.650	2	015910080
1000	1000	110	31.100	2	015910100

## 1593

Gyors párhuzamszorító, horganyzott

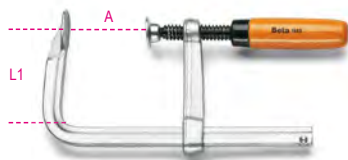

A ~	A max mm	L1 mm	Ft		
160	170	80	13.950	2	015930016
200	240	100	20.700	2	015930020
300	320	145	30.050	2	015930030

## 1594

Emelyűs gyors párhuzamszorító, horganyzott

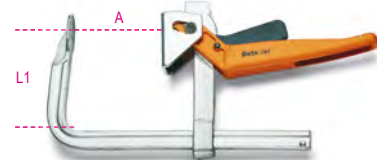

A ~	A max mm	L1 mm	Ft		
200	240	145	45.050	1	015940020
250	290	145	47.600	1	015940025
300	340	145	51.300	1	015940030
400	430	150	53.750	1	015940040
500	530	150	56.400	1	015940050
600	630	150	58.450	1	015940060

## 1595

Gyors párhuzamszorító, horganyzott

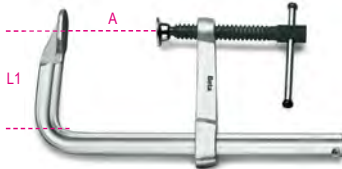

A ~	A max mm	L1 mm	Ft		
200	230	100	21.850	2	015950020
250	270	120	24.100	2	015950025
300	330	120	30.400	2	015950030
400	420	120	34.150	2	015950040
500	520	125	36.800	2	015950050
600	620	125	39.250	2	015950060
800	820	125	46.000	1	015950080
1000	1030	125	51.150	1	015950100

## 1599F

kovácsolt párhuzamsatu munkapadhoz

Acélöntésű. Mart és edzett pófák.  
Elülső nyílás. Nagy befogási mélység.



L1 mm	BxH mm	Ø mm	A MAX mm	Ft		
100	92x46	11	125	136.200	1	015990100
125	108x54	13	150	170.500	1	015990125
150	125x62	13	200	240.300	1	015990150
175	140x70	15	220	324.200	1	015990175

## 1599GI

párhuzamsatu cserélhető pófákkal

- négyzetes vezetőlappal a nagy igénybevételt jelentő munkákhoz
- cserélhető szorító pófák keményített felülettel

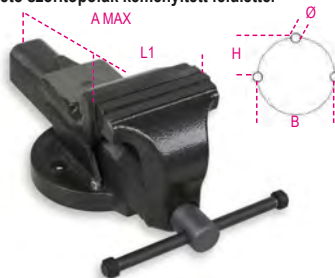

L1 mm	BxH mm	Ø mm	A MAX mm	Ft		
100	92x46	11	125	121.300	1	015990200
125	108x54	13	150	167.000	1	015990225
150	125x62	13	200	228.500	1	015990250
175	140x70	15	220	303.700	1	015990275

## 1599GR

szorítófopapár és tartaléksavar a 1599GI satuhoz



	A mm	Ft		
1599GR 100	100	9.790	1	015990920
1599GR 125	125	12.300	1	015990925
1599GR 150	150	14.900	1	015990950
1599GR 175	175	17.450	1	015990975

## 1599P

párhuzamsatu munkapadhoz

Edzett pófák.  
Lakkozott üllő.  
Négyzetes acél alap.

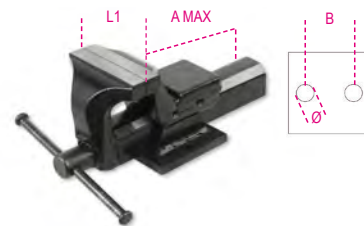

L1 mm	B mm	Ø mm	A MAX mm	Ft		
100	92	11	111	117.700	1	015990000
125	108	13	130	141.200	1	015990025
150	130	15	170	196.900	1	015990050

## 1599B

Forgóalap a 1599P satuhoz



	1599P mm	Ft		
1599B 100	100	48.950	1	015990810
1599B 125	125	55.950	1	015990812
1599B 150	150	68.650	1	015990815

## 1599T

gépsatu

Speciális öntöttvas satu edzett és csiszolt pófákkal.  
Kis és közepes, oszlopos fűrőgépekhez.

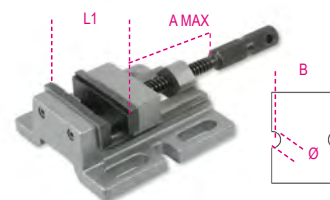

L1 mm	B mm	Ø mm	A MAX mm	Ft		
80	111	11	65	66.650	1	015990480
100	120	13	87	82.600	1	015990500

## 1599G

Szorítófogapár alumíniumból

- Teljes hosszában mágneses
- Belső marással a menetes részek stabil rögzítésére

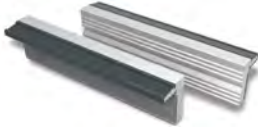

A mm	Ft	1	1
100	21.500	1	015990910
125	22.950	1	015990912
150	24.500	1	015990915
180	27.550	1	015990917

## 1600Q 8

négyágú keresztkulcs  
(kapcsolószekrényekhez)

- négyszög 5 / 6 / 7-8 mm
- háromszög 7 / 9 mm
- szárnyas kulcs 3-5 mm
- hatszög 1/4"
- hasítófejű 1.0x7 mm + keresztfejű PH2



L mm	Ft	1	1
76	13.750	1	016000008

## 1600Q 10

nyolcágú csuklós csavarkulcs, vezérlőpanel  
kezelőknek

- négyszög 5 / 6-7 / 8-9 mm
- háromszög 5-6-7 / 8-9 / 10 mm
- szárnyas kulcs 3-5 mm
- hatszög 1/4"
- hajtószár 1/4"



L mm	Ft	1	1
125	17.550	1	016000010

## TANÚSÍTÁSI SZOLGÁLTATÁS MÉRŐMŰSZEREKHEZ

A mérőműszerek tanúsítása elengedhetetlen azokban az ágazatokban vagy alkalmazási területeken, ahol pontos, egyértelmű és felismerhető mérésekre van szükség. A tanúsítás magában foglalja az Accredia tanúsítvány kiadását:

A Beta Utensili S.p.A. kérésre vállalja a tolmérők, digitális tolmérők, mérőórák, mikrométerek és mérőidomok tanúsítását. A szolgáltatás igénybevételéhez keresse márkakereskedésünket.



## 1650

Tolmérő acélból, tokban,  
pontosság 0.05 mm

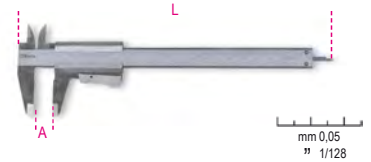

UNI EN ISO 13385-1DIN 862

A max mm	L mm	Ft	1	1
150	235	25.450	1	016500001
200	290	33.500	1	016500002

## 1650FD

Tolmérő féktárcsához,  
rozsdamentes acélból,  
pontosság 0.1 mm

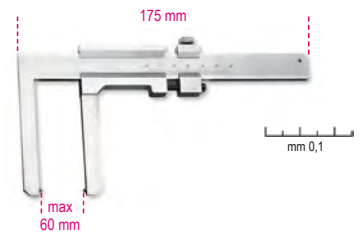

1650FD	Ft	1	1
	92.400	1	016500050

## 1650FT

Tolmérő dobfekekhez,  
rozsdamentes acélból,  
pontosság 0.05 mm



	A max mm	L mm	Ft	1	1
1650FT/1	350	438	169.000	1	016500060
1650FT/2	500	550	300.800	1	016500070

## 1651DGTB

digitális tolmérő,  
pontosság: 0,01 mm

Jellemzők:

- pontosság: 0,01 mm
- csúszórész csavarral állítható
- mm/coll megjelenítés
- bármely helyzetben nullázható
- 300 mm-ig kihúzható négyszögletes mélységmérő rúd
- kemény műanyag dobozban

CE



UNI EN ISO 13385-1DIN 862CE

A Max mm	L mm	B mm	Ft	1	1
150	235	40	45.900	1	016510211
200	285	50	59.800	1	016510212
300	400	60	78.150	1	016510213

# Beta

## 1651DGTB/IP

digitális tolómérő,  
pontosság: 0,01 mm,  
IP67 védelem

- pontosság: 0,01 mm
- csúszerész csavarral állítható
- mm/coll megjelenítés
- csúsztatásra automatikusan bekapcsol
- bármely helyzetben nullázható
- HOLD funkció
- abszolút és inkrementális mérés

Az IP67 védelmi fokozat garantálja a teljes védelmet a por és a folyadékok ellen, vízhatlan

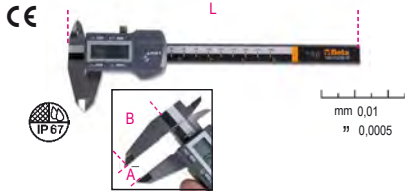

UNI EN ISO 13385-1 DIN 862CE

A Max mm	L mm	B mm	Ft		
150	235	40	82.800	1	016510711

270x115x35 mm - 450 g

## 1652

Órás tolómérő nemesített acélból  
kemény műanyag dobozban,  
pontosság 0.02 mm

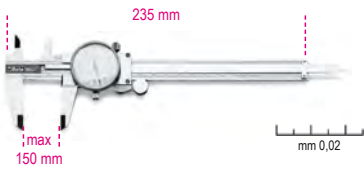

UNI EN ISO 13385-1DIN 862

	Ft		
1652	53.700	1	016520016

## 1654

Tolómérő rozsdamentes acélből,  
tokban, pontosság 0.02 mm



UNI EN ISO 13385-1DIN 862

A max mm	L mm	Ft		
200	330	118.700	1	016540020
300	410	161.600	1	016540030

# Beta

## 1654DGT

Digitális tolómérő  
Pontosság: 1/100 mm

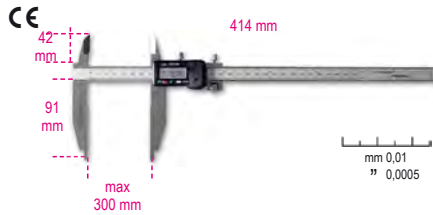

UNI EN ISO 13385-1DIN 862CE

	Ft		
1654DGT	274.800	1	016540111

## 1656

Mélységmérő rozsdamentes acélből,  
tokban, pontosság 0.02 mm



UNI EN ISO 13385-2DIN 862

A max mm	L mm	Ft		
200	260	55.400	1	016560020
300	360	81.950	1	016560030

## 1657DGT/2

Digitális mélységmérő rozsdamentes  
acélből, fadobozban,  
pontosság: 0.01 mm

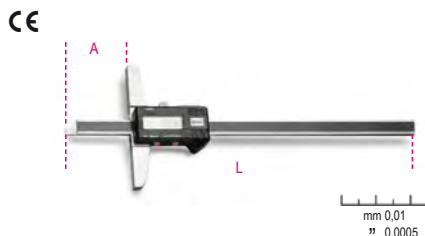

UNI EN ISO 13385-2DIN 862CE

A max mm	L mm	Ft		
1657DGT/2	200	104.300	1	016570002

## 1658/...

Mikrométer kemény műanyag  
dobozban, pontosság 0.01 mm



DIN 863/II

	A mm	Ft		
1658/25	0÷25	32.250	1	016580025
1658/50	25÷50	35.500	1	016580050
1658/75	50÷75	39.600	1	016580075
1658/100	75÷100	43.250	1	016580100

## 1658/C4

4-részes mikrométer készlet,  
fadobozban



DIN 863

	Ft		
1658/C4	129.600	1	016580001

1658/25 0÷25 mm

1658/50 25÷50 mm

1658/75 50÷75 mm

1658/100 75÷100 mm

365x245x35 mm - 2,5 kg

## 1658DGTB

Digitális külső mikrométer, IP65, pontosság:  
0,001 mm

- pontosság: 0,001 mm
- edzett acél mérőfelület
- csúszerész rögzítővel állítható
- mm/coll megjelenítés
- bármely helyzetben nullázható
- abszolút és inkrementális mérés
- kalibrálókulccsal szállítva



DIN 863CE

	Ft		
1658DGTB 25	103.500	1	016580525
1658DGTB 50	128.900	1	016580550

# Beta

# Beta

## 1658SP/1

Mikrométer-állvány



1658SP/1	C	Ft	1	016580910
	mm			
	0=10	22.300		

## 1659

Mérőrás vastagságmérő, pontosság 0.01 mm

C = mérési tartomány

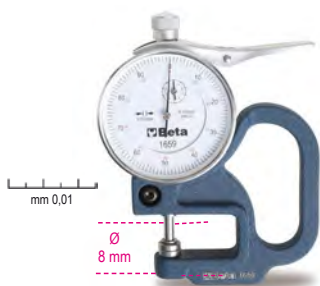

1659	C	Ft	1	016590001
	mm			
	0=10	83.400		

## 1662/1 - 1662/2

Mérőóra, kemény műanyag dobozban, pontosság 0.01 mm

C = mérési tartomány



1662/1	C	Ft	1	016620001
1662/2	mm			
	0=5	38.150		
	0=10	46.950		

## 1662DGT/A

digitális mérőóra század pontosságú mérés

C = Mérési tartomány

CE



1662DGT/A	C	Ft	1	016620311
	mm			
	0-12,5	116.900		

## 1662AN

Mérőóra tapintóval Pontosság: 1/100 mm

C=Mérési tartomány



1662AN	C	Ft	1	016620200
	mm			
	0=0,8	89.400		

## 1662SPO

Állítható mágneses állvány



1662SPO	Ft	1	016620800
	31.600		

## 1662SP2

Állítható mágneses állvány



1662SP2	Ft	1	016620910
	57.350		

## 1666

Precíziós derékszög rozsdamentes acélból, köszörült és tükrösített



DIN 875/0				
L	L1	Ft	1	016660210
mm	mm			
100	70	26.100		
150	100	37.900		
200	130	45.200		
250	165	59.000		
300	200	73.650		

## 1666A

Talpas precíziós derékszög rozsdamentes acélból, köszörült és tükrösített



DIN 875/0				
L	L1	Ft	1	016660110
mm	mm			
100	70	39.050		
150	100	52.300		
200	130	73.750		
250	170	92.700		
300	200	118.200		

## 1668

talpas precíziós derékszög normalizált acélból köszörült



DIN 875/2				
L	L1	Ft	2	016680210
mm	mm			
100	70	11.500		
150	100	15.650		
200	130	19.850		
250	165	29.450		
300	174	35.900		

# Beta

## 1668A

Talpas precíziós derékszög normalizált acélból, köszörült



DIN 875/2

L mm	L1 mm	Ft		
100	70	13.750	2	016680110
150	100	21.000	2	016680115
200	130	26.850	2	016680120
250	165	38.300	1	016680125
300	176	45.950	1	016680130

## 1670

Precíziós derékszög acélból, köszörült



L mm	L1 mm	Ft		
100	70	7.820	3	016700010
150	100	8.070	3	016700015
200	130	8.400	3	016700020
250	160	8.500	3	016700025
300	175	9.280	3	016700030
400	230	14.900	2	016700040
500	280	15.800	2	016700050
600	330	16.950	2	016700060
800	420	24.350	1	016700080
1000	500	27.900	1	016700099

## 1670A

Talpas precíziós derékszög acélból, köszörült



L mm	L1 mm	Ft		
100	70	9.550	3	016700110
150	100	10.100	3	016700115
200	130	10.450	3	016700120
250	165	12.350	3	016700125
300	175	15.600	3	016700130
400	230	19.900	2	016700140
500	280	26.500	2	016700150
600	330	31.450	2	016700160
800	420	39.150	1	016700180
1000	500	46.150	1	016700199

## 1672

Állítható szögsablón csúszó szárral, a szár és az alaplap acélból készült, krómozott

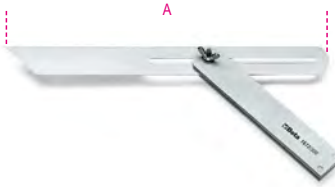

A mm	Ft		
300	22.200	2	016720030

## 1672A

Állítható szögsablón csúszó szárral a szár krómozott acélból, az alaplap alumíniumból készült

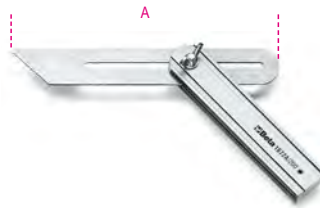

A mm	Ft		
200	11.700	3	016720120
300	12.700	3	016720130

## 1674A

Asztalos derékszög, a szár acélból, az alaplap alumíniumból készült



L mm	L1 mm	Ft		
300	169	10.800	2	016740130
400	214	13.550	2	016740140

## 1674C

Asztalos derékszög acélból, vízmértékkel

- Kettős mm skála
- Vízmérték

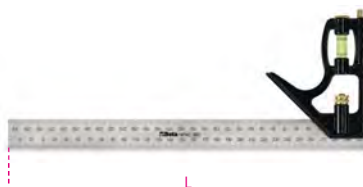

L mm	Ft		
300	8.270	2	016740230

## 1676

Szögmérő, rozsdamentes acélból

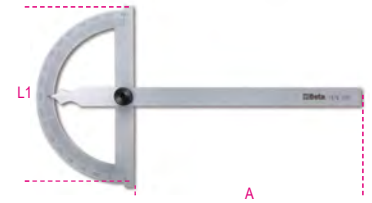

A ~	A mm	L1 mm	G mm	Ft		
120	120	80	1°	17.150	2	016760012
150	165	120	1°	19.750	2	016760015
200	210	150	1°	23.700	2	016760020
300	310	200	1°	31.550	1	016760030

## 1678/C3

Dőlésszögmérő, rozsdamentes acélból, kemény dobozban



1678/C3	L Max mm	D mm	Ft		
	300	70	122.100	1	016780030

## 1679

Univerzális görgős mérőeszköz, rozsdamentes acélból, pontosság 0.1 mm

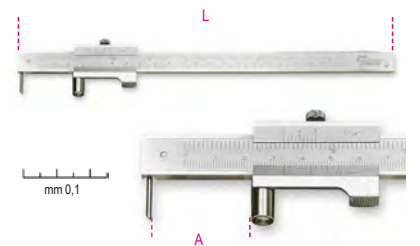

L mm	A Max mm	Ft		
235	200	36.950	1	016790020

## 1679/PR

cserehegy a 1679 tolómérőhöz



1679/PR	Ft		
	5.930	1	016790021

## 1680

Jelölő körző, edzett acéltest és hegyek

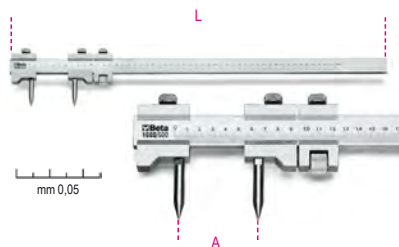

L mm	A Max mm	Ft	📦	🚚
660	500	122.100	1	016800050

## 1680A

Belső jelölő körző, edzett acélhegyek



L mm	A Max mm	Ft	📦	🚚
150	144	7.910	2	016800115
200	200	9.790	2	016800120
250	245	12.050	1	016800125
300	300	13.850	1	016800130

## 1680B

Külső jelölő körző, edzett acélhegyek



L mm	A Max mm	Ft	📦	🚚
150	155	7.910	2	016800215
200	190	9.790	2	016800220
250	235	12.050	1	016800225
300	280	13.850	1	016800230

## 1680C

Precíziós jelölő körző, egyenes edzett acélhegyek



L mm	A Max mm	Ft	📦	🚚
150	138	7.910	2	016800315
200	190	9.790	2	016800320
250	235	12.050	1	016800325
300	280	13.850	1	016800330

## 1682

Rugalmas skálás vonalzó, rozsdamentes acélből



L mm	H mm	± mm	Ft	📦	🚚
150	13	0,5	1.280	5	016820015
200	13	0,5	1.350	5	016820020
250	13	0,5	1.690	5	016820025
300	13	0,5	2.190	5	016820030
500	13	0,5	4.750	2	016820050
1000	13	0,5	12.600	2	016820100

## 1683

Félmerev skálás vonalzó, rozsdamentes acélből

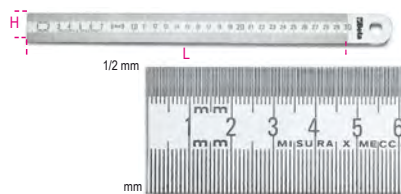

L mm	H mm	± mm	Ft	📦	🚚
300	30	1	3.770	5	016830030
500	30	1	6.270	2	016830050
1000	30	1	15.850	2	016830100
1500	30	1	35.800	1	016830150

## 1685/C7

7-részes mérő- és jelölő készlet



1685/C7	Ft	📦	🚚
	120.500	1	016850110

	1650	160 mm
	1658/25	0+25 mm
	1670	100 mm
	1680C	150 mm
	1682	150 mm
	1688BC	165 mm
	1688BC/R	

📦 320x210x37 mm - 🏠 1,2 kg

## 1687A

90°-ban hajlított rajztű

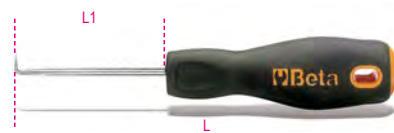

1687A	L mm	L1 mm	Ft	📦	🚚
	153	80	2.670	1	016870120

## 1687AC

Rövid 45°-ban hajlított rajztű



1687AC	L mm	L1 mm	Ft	📦	🚚
	153	80	2.670	1	016870125

## 1687D

Egyenes rajztű



1687D	L mm	L1 mm	Ft	📦	🚚
	153	80	2.670	1	016870110

## 1687U

Hajlított rajztű



1687U	L mm	L1 mm	Ft	📦	🚚
	153	80	2.670	1	016870115

## 1687/S4

4 darabos rajztű készlet



1687/S4	Ft	📦	🚚
1687A-1687AC 1687D-1687U	10.700	1	016870150

## 1688

Rajztű, edzett acélból



	L mm	Ø mm	Ft		
1688	250	2	3.490	5	016880020

## 1688A

Rajztű, edzett acélból



	L mm	Ø mm	Ft		
1688A	200	4	6.310	5	016880120

## 1688PC

rajztű  
edzett acél, krómozott



	L mm	Ø mm	Ft		
1688PC	150	1	15.350	1	016880300

## 1688PC/R

póthej az 1688PC rajztűhöz



	Ft		
1688PC/R	4.500	1	016880310

## 1688M

Ácsceruza



	L mm	Ft		
1688M	180	410	50	016880880

## 1690F

Üvegszálal colstok  
Pontossági osztály: III

CE



	L m	S mm	Ft		
1690F/2	2	17	4.980	5	016900220

## 1690L

Colstok nyírfából  
Pontossági osztály: III

CE



	L m	S mm	Ft		
1690L/2	2	17	5.540	5	016900200

## 1691BM

mérőszalag  
kétkomponensű, ütésálló ABS ház  
acélszalag  
II. pontossági osztály

CE



	L m	S mm	Ft		
1691BM/5	5	25	6.840	1	016910205
1691BM/8	8	32	9.890	1	016910208
1691BM/10	10	32	11.900	1	016910210

## 1691MG

mágneses mérőszalag  
ütésálló ABS ház,  
acélszalag,  
II. pontossági osztály

CE



	L m	S mm	Ft		
1691MG/5	5	25	8.400	1	016910405
1691MG/8	8	25	11.650	1	016910408
1691MG/10	10	25	12.850	1	016910410

## 1692

Mérőszalag, ütésálló bimateriál ABS-ház,  
acélszalag, pontossági osztály: II

CE



	L m	S mm	Ft		
1692/2	2	16	3.260	5	016920052
1692/3	3	16	4.080	5	016920053
1692/5	5	19	5.830	5	016920055
1692/8	8	25	8.510	5	016920058

## 1693

lézeres távolságmérő,  
20 m

MÉRÉSEK:

- egyedi távolságmérés
- folyamatos mérés vagy minimum mérés
- automatikus kikapcsolás
- elem üzemidő: akár 4 000 mérés

CE  
IP54



MŰSZAKI ADATOK

Mérési tartomány: 0,05 ÷ 20m (0,2ft ÷ 66 ft)

Lépték: m, in, ft

Mérési pontosság: ±1,5 mm (± 0,06 in)

Lézerosztály: 2

Elemek: AAA 2 x 1,5V

	H mm	L mm	S mm	Ft		
1693 20	100	36	23	59.550	1	016930020

## 1693L

multifunkciós lézeres távolságmérő,  
40 m,  
pozicionáló szintekkel

MÉRÉSEK:

- egyedi távolságmérés
- folyamatos mérés vagy minimum mérés

FUNKCIÓK:

- összeadás/kivonás
- területmérés
- térfogatmérés
- változók közvetett mérése (Pythagorasz mérőmódszer)
- dőlésmérés

automatikus kikapcsolás

elem üzemidő: akár 5 000 mérés

puha szövet tartóval szállítva

CE  
IP54



Műszaki adatok:

• Mérési tartomány: 0,05 ÷ 40 m (0,2in ÷ 131f)

• Lépték: m, in, ft

• Mérési pontosság: ±1,5 mm (± 0,06 in)

• Lézerosztály: 2

• Max. tárhely: 99 egység

• Elemek: AAA 2 x 1,5V

	H mm	L mm	S mm	Ft		
1693L 40	115	50	25	67.800	1	016930040

## 1693M

multifunkciós lézeres távolságmérő, 80m

### MÉRÉSEK:

- egyedi távolságmérés
- folyamatos mérés vagy minimum mérés

### FUNKCIÓK:

- összeadás/kivonás
- területmérés
- térfogatmérés
- közvetett mérés (Pythagorasz mérőmódszer)
- dőlésmérés

Automatikus kikapcsolás

Puha szövet tártóval szállítva

Elem üzemidő: akár 4 000 mérés



CE  
IP54

115  
mm

29 mm  
48 mm

### MŰSZAKI ADATOK

Mérési tartomány: 0,05 ÷ 80 m (0,2ft ÷ 229 ft)

Lépték: m, in, ft

Mérési pontosság: ±1,5 mm (± 0,06 in)

Lézerosztály: 2

Max. tárhely: 99 egység

Elemek: AAA 2 x 1,5V

	H mm	L mm	S mm	Ft		
1693M 80	115	48	29	92.100	1	016930080

## 1694/L

Mérőszalag, ütészálló ABS-ház,  
PVC-borítású üvegszál szalag,  
pontossági osztály: III



	L m	S mm	Ft		
1694L10	10	13	5.300	1	016940110
1694L20	20	13	6.510	1	016940120

## 1694A/L

Fogantyús mérőszalag,  
ütészálló ABS-ház,  
PVC borítású üvegszál szalag,  
Pontossági osztály: III

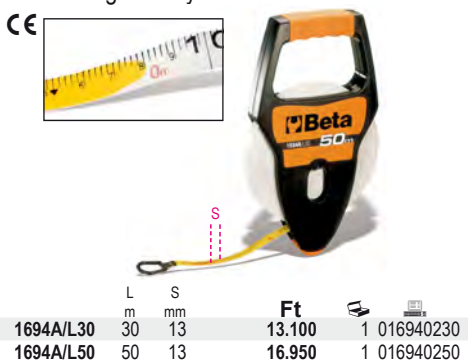

	L m	S mm	Ft		
1694A/L30	30	13	13.100	1	016940230
1694A/L50	50	13	16.950	1	016940250

## 1694B/L

Fogantyús mérőszalag, alumínium ház,  
lakkozott acélszalag,  
pontossági osztály: II



	L m	S mm	Ft		
1694B/L50	50	12,5	26.150	1	016940350

## 1695XS

Zseb vízmérték V-formájú mérőfelülettel,  
mágneses, profilírozott alumínium  
2 törésbiztos libella  
Pontosság: 1 mm/m



	L mm	H mm	S mm	Ft		
1695XS	70	48,5	20	5.410	5	016950250

## 1696

Vízmérték eloxált alumíniumból,  
2 törésbiztos libella,  
pontosság: 1 mm/m



	L mm	H mm	S mm	Ft		
1696	200	50	19	9.010	2	016960002
	400	50	19	10.350	2	016960004
	500	50	19	11.200	2	016960005
	600	50	19	12.050	2	016960006
	800	50	19	15.050	2	016960008
	1000	50	19	16.800	2	016960010

## 1696A

Vízmérték présöntött alumíniumból,  
1 mérőfelület, 2 törésbiztos libellával,  
pontosság: 1 mm/m



	L mm	H mm	S mm	Ft		
1696A	300	43	23	12.850	2	016960103
	400	43	23	13.650	2	016960104
	500	43	23	14.850	2	016960105
	600	43	23	16.350	2	016960106
	1000	43	23	32.600	1	016960110

## 1696B

Mágneses vízmérték eloxált  
alumíniumból, 2 törésbiztos libella,  
pontosság: 1 mm/m



	L mm	H mm	S mm	Ft		
1696B	200	49	22	13.850	2	016960202
	300	49	22	14.600	2	016960203
	400	49	22	15.400	2	016960204
	500	49	22	18.500	2	016960205
	600	49	22	19.700	2	016960206

# Beta

# Beta



## 1696D

Vízmérték présöntött alumíniumból fogantyúval  
4 finoman megmunkált mérőfelület és 3 törésbiztos libella  
Pontosság: 1 mm/m



L mm	H mm	S mm	Ft	📦	🚚
300	47	25	12.050	2	016960353
400	47	25	13.650	2	016960354
500	47	25	14.850	2	016960355
600	47	25	16.800	2	016960356

## 1696S

Szintezőléc alumíniumból  
2 törésbiztos libellával

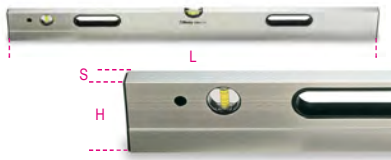

L mm	H mm	S mm	Ft	📦	🚚
1500	90	25	43.850	1	016960415
2000	90	25	51.650	1	016960420
2500	90	25	65.000	1	016960425
3000	90	25	73.350	1	016960430

## 1697

keresztlézeres szintező,  
30 méter, zöld fényű,  
mágneses talppal és fali konzollal,  
tokban

### MŰSZAKI ADATOK

- önbeálló kerest
- kézi használathoz az önbeálló funkció kikapcsolható
- lézertápláló 515 Nm, 2. lézertápláló
- hatósugár: 30 m
- pontosság: 5 m-en ± 1 mm
- önbeálló tartomány: 3° ± 0.5°

- ABS és csúszásmentes gumi test
- 1/4"-os csatlakozó
- 2xAA elem
- elem üzemidő: 4 óra

### TALP:

- mágneses talp egyedi és kombinált felhasználásra, 1/4"-os csatlakozó
- az állítható rögzítőkonzollal különböző fa- és fémpofilokhoz rögzíthető (a mágneses talppal együtt alkalmazva)
- gyors, 90°-os vízszintes és függőleges beállítás

CE



IP55



H mm	L mm	S mm	Ft	📦	🚚
82	57	89,5	108.900	1	016970030

320x230x90 mm

## 1699L

Precíziós vízmérték, vasöntvény,  
köszörült prizmaalaplappal,  
2 törésbiztos libella, fadobozban,  
pontosság: 0.05 mm/m



DIN 877

	L mm	A mm	Ft	📦	🚚
1699L	200	49	130.100	1	016990002

## 1699L/1

Precíziós vízmérték kokillaöntvény,  
köszörült prizmaalaplappal,  
2 törésbiztos libella, fadobozban,  
pontosság: 0.02 mm/m



DIN 877

	L mm	A mm	Ft	📦	🚚
1699L/1	200	49	136.700	1	016990005

## 1699Q

Precíziós keretes vízmérték,  
vasöntvény, 2 prizmaalakú,  
és 2 köszörült lapos alappal,  
2 törésbiztos libella,  
pontosság: 0.05 mm/m

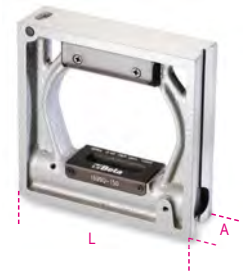

DIN 877

L mm	A mm	Ft	📦	🚚
150	40	184.000	1	016990015
200	48	229.400	1	016990020

## 1700N

Hegyes véső



L mm	S mm	Ft	📦	🚚
250	16	6.520	5	017000005
300	16	7.060	5	017000006

## 1700N/PM

Hegyes véső  
kézvédővel



L mm	S mm	Ft	📦	🚚
250	16	8.910	2	017000105
300	16	10.000	2	017000106

## 1701N

Laposvéső



L mm	A mm	S mm	Ft	📦	🚚
250	23	16	7.130	5	017010001
300	23	16	7.650	5	017010003

## 1701N/PM

Laposvéső  
kézvédővel



L mm	A mm	S mm	Ft	📦	🚚
250	23	16	9.240	2	017010101
300	23	16	10.350	2	017010103

## 1701PMR

Tartalék kézvédő az 1700N-hez és az 1701N-hez



D mm	L mm	Ft	📦	🏠
16	115	4.240	1	017010206

## 1701NE/...

Villanszerelő laposvéső



	SxL mm	Ft	📦	🏠
1701NE3	10x200	4.270	5	017010406
1701NE4	10x250	4.550	5	017010409

## 1702N

Széles laposvéső



A mm	SxH mm	Ft	📦	🏠
50	13x23	9.120	2	017020005
70	13x23	9.430	2	017020007

## 1702N/PM

Széles laposvéső kézvédővel



A mm	SxH mm	Ft	📦	🏠
50	13x23	11.000	2	017020105
70	13x23	12.300	2	017020107



A szerszámot utóélezés közben hűteni kell!

## 1702PMR

Tartalék kézvédő a 1702N-hez



L mm	Ft	📦	🏠
115	3.210	1	017020200

## 1704

Feszítővas, hajlított végű

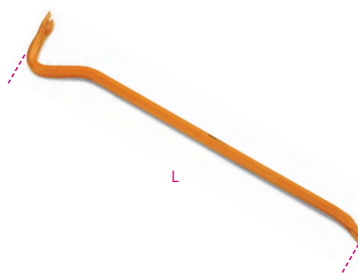

L mm	6 mm	M mm	mm	Ft	📦	🏠
500	16	35	28	11.900	2	017040050
600	16	34	26	13.550	2	017040060
800	18	38	29	18.850	2	017040080

## 1704A

Feszítővas lapos és hegyes véggel

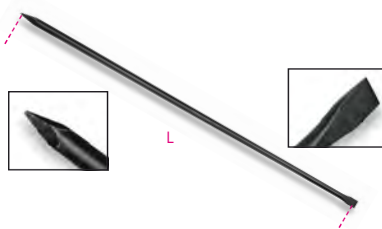

L mm	Ø mm	mm	Ft	📦	🏠
1500	25	45	37.650	1	017040110
2000	25	55	48.600	1	017040120

## 1704C

Feszítővas lapos és hegyes véggel kovácsolt acélból, lakkozott



L mm	8 mm	min-MAX mm	mm	Ft	📦	🏠
1200	21-31	39	41.200	1	017040210	
1400	31-37	42	49.400	1	017040212	
1600	25-37	42	60.900	1	017040215	

## 1705

Csapózsínór alumíniumból



L m	Ft	📦	🏠	
1705	30	7.870	4	017050001

## 1705PT

Jelölő por

- Tartály adagolóval
- Kék



g	Ft	📦	🏠
250	5.210	5	017050025

## 1706DGT

Digitális gumiprofil-mélységmérő



1706DGT	Ft	📦	🏠
	14.850	1	017060011

## 1707

Menetsablon

Az ISO-szabvány szerinti 60°-os metrikus és 55° Whitworth menetekhez



P (ISO) 0,25÷6	W	Ft	📦	🏠
	62÷4x1"	7.300	5	017070001

## 1707A/1-2-3

Rádiusz-sablon



R mm	L mm	n	Ft	📦	🏠	
1707A/1	1,0÷7,0	70	34	11.300	2	017070007
1707A/2	7,5÷15	85	32	11.950	2	017070015
1707A/3	15,5÷25	85	30	11.950	2	017070025

## 1708/8 - 13 - 20

Metrikus hézagmérő



	Ft	🔧	📦
1708/8 S = 0,05±0,50 mm	2.800	5	017080008
1708/13 S = 0,05±1,00 mm	3.080	5	017080013
1708/20 S = 0,05±1,00 mm	5.060	5	017080020

## 1709/10 - 1709/18

Csavaranyavágó, galvanizált



	L mm	A max mm	Ft	🔧	📦
1709/10	82,5	17 (M10)	22.350	1	017090010
1709/18	107,8	24 (M16)	35.600	1	017090018

## 1710

Hidraulikus csavaranyavágó, galvanizált



	C min mm	C max mm	Ft	🔧	📦
1710	7(M4)	22(M14)	103.000	1	017100001

## 1712E/1 - 2 - 3

Flexibilis mágneses csavarkiszedő

F = mágneserő



	L mm	D mm	F kg	Ft	🔧	📦
1712E/1	420	7,5	0,5	12.700	2	017120011
1712E/2	530	15	1,8	16.400	2	017120012
1712E/3	532	19	3,0	19.900	2	017120013

## 1712TF

Flexibilis teleszkópos mágneses csavarkiszedő

• Auto ablakmosó fúvóka tisztítóval  
F= Mágneserő



	L mm	D mm	F kg	Ft	🔧	📦
1712TF	150±590	11	1	8.260	1	017120600

## 1713M

Flexibilis csavarkiszedő

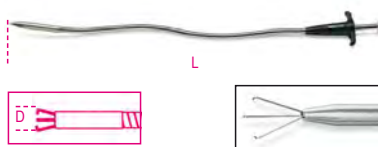

	L mm	D mm	Ft	🔧	📦
1713M	500	7	17.500	2	017130011
	1000	7	31.350	1	017130015

## 1713M/K7

7 darabos vizsgáló készlet  
1/4" hatlapfejű csatlakozóval

Készlet tartalma:

- 1 db teleszkópos fogantyú (hossz: 185-660 mm)
- 1 db négyzetes vizsgalótűkőr, 65x43 mm
- 1 db kerek vizsgalótűkőr, Ø 52 mm
- 1 db mágnes, Ø 16,3 mm
- 1 db ultrafényes LED lámpa
- 1 db flexibilis csavarkiszedő (1713M termék)
- 1 db mágneses, rozsdamentes acél tálcá
- 3 db LR44 gombelem



	Ft	🔧	📦
1713M/K7	65.700	1	017130100

297x165x52 mm - 0,8 kg

## 1714

Vizsgalótűkőr



	L mm	D mm	Ft	🔧	📦
1714	155	25	1.440	5	017140001

## 1715

Teleszkópos csuklós vizsgalótűkőr



	L mm	D mm	Ft	🔧	📦
1715	180±540	30	13.350	1	017150001

## 1715FL/A

Flexibilis négyzet alakú vizsgalótűkőr



	L mm	A mm	B mm	Ft	🔧	📦
1715FL/A	600	53	90	16.000	1	017150110

## 1715R/FL

2 darabos póttűkőr készlet az 1715FL/A és 1715FL/B eszközhöz

	Ft	🔧	📦
1715R/FL	3.280	1	017150151

## 1715FL/B

Világító flexibilis téglalap alakú vizsgalótűkőr

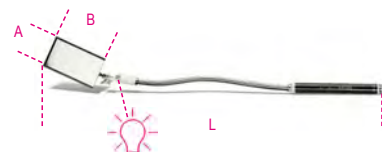

	L mm	A mm	B mm	Ft	🔧	📦
1715FL/B	553	53	90	19.450	1	017150115

## 1715B/R5L

5 darabos pótegő készlet az 1715FL/B eszközhöz

	Ft	🔧	📦
1715B/R5L	2.640	1	017150152

## 1715I

Teleszkópos csuklós vizsgalótűkőr  
5x nagyítással

- Csúszásálló PVC bevonattal
- Rozsdamentes acél vizsgalótűkőr és nyél



	L mm	D mm	Ft	🔧	📦
1715I	250±720	55	13.750	1	017150020

## 1715L

Teleszkópos csuklós vizsgalótűkőr  
LED lámpával

- Rozsdamentes acél test
- Csapítós, zsebben elfér
- 3 db L736F elemmel szállítva



	L mm	D mm	Ft	🔧	📦
1715L	265±765	50	20.550	1	017150005

## 1716A

Szögletes hegyű ár általános használatra



	L mm	L1 mm	mm	Ft	🔧	📦
1716A	240	125	6	4.580	3	017160040

## 1716P

Hántoló tömítéshez



	L	L1	mm	Ft		
1716P	250	125	6	5.480	3	017160020

## 1716R

Kerekhegyű ár



	L	L1	Ø	Ft		
1716R	215	100	6	3.920	5	017160001

## 1716U

Hajlított hegyű ár általános használatra



	L	L1	Ø	Ft		
1716U	195	80	6	4.580	3	017160025

## 1717A

Kétélű hántoló, lakozott, fanyéllal



L	L1	L2	Ft		
150	70	260	8.610	2	017170015
200	75	310	9.450	2	017170020
250	100	360	10.500	2	017170025

## 1717B

Háromélű hántoló, lakozott, fanyéllal



L	L1	L2	Ft		
150	75	260	7.320	2	017170115
200	85	310	8.650	2	017170120
250	100	360	9.670	2	017170125

## 1717C

Lapos hántoló, lakozott fanyéllal



L	S	L1	Ft		
150	18	270	7.330	2	017170215
200	20	320	8.380	2	017170220
250	25	370	9.390	2	017170225

## 1717D

Lapos hántoló vágóéllal, lakozott fanyéllal



	L	S	L1	Ft		
1717D 150	150	23	240	10.200	2	017170320

## 1717T

háromélű hántoló, 2 pengével



	L	Ft		
1717T	310	4.950	1	017170610

## 1717T RT

tartalék háromszögű penge



	L	Ft		
1717T RT	65	1.050	1	017170660

## 1717T RS

tartalék profilos penge



	Ft		
1717T RS	1.050	1	017170661

## 1717V

festékkaparók, több oldalon használható pengék



	L	A	Ft		
1717V 38	200	38	3.310	1	017170703
1717V 65	285	65	7.210	1	017170706

## 1717V R

tartalék penge a 1717V termékhez



	L	Ft		
1717V R38	38	1.050	1	017170753
1717V R65	65	1.520	1	017170756

## RESZELŐPROFILOK

### Egyengető



### Nagyoló

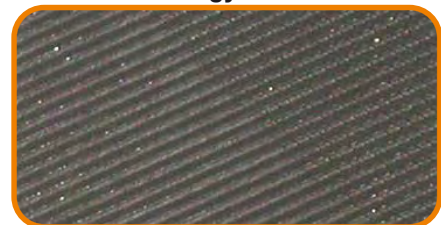

### Simitő



## 1718D...Q

szögletes nagyoló reszelő markolat nélkül



	L	L	Ft		
1718D6/Q	150	6	3.660	5	017180121
1718D8/Q	200	8	4.370	5	017180131
1718D10/Q	250	10	5.970	5	017180141

## 1718A...Q

szögletes egyengető reszelő markolat nélkül

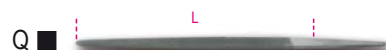

	L	L	Ft		
1718A6/Q	150	6	3.760	5	017180021
1718A8/Q	200	8	4.500	5	017180031
1718A10/Q	250	10	6.230	5	017180041

## 1718D...T

háromszög nagyoló reszelő markolat nélkül

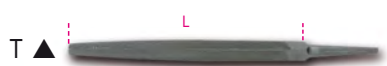

	L mm	L "	Ft		
1718D6/T	150	6	4.430	5	017180123
1718D8/T	200	8	5.650	5	017180133
1718D10/T	250	10	7.430	5	017180143

## 1718A...T

háromszög egyengető reszelő markolat nélkül



	L mm	L "	Ft		
1718A6/T	150	6	4.500	5	017180023
1718A8/T	200	8	5.840	5	017180033
1718A10/T	250	10	7.860	5	017180043

## 1718D...P

lapos nagyoló reszelő markolat nélkül



	L mm	L "	Ft		
1718D6/P	150	6	3.500	5	017180125
1718D8/P	200	8	4.140	5	017180135
1718D10/P	250	10	5.560	5	017180145

## 1718A...P

lapos egyengető reszelő markolat nélkül



	L mm	L "	Ft		
1718A6/P	150	6	3.660	5	017180025
1718A8/P	200	8	4.270	5	017180035
1718A10/P	250	10	5.920	5	017180045

## 1718D...M

félkerek nagyoló reszelő markolat nélkül



	L mm	L "	Ft		
1718D6/M	150	6	4.840	5	017180127
1718D8/M	200	8	5.970	5	017180137
1718D10/M	250	10	7.830	5	017180147

## 1718A...M

félkerek egyengető reszelő markolat nélkül



	L mm	L "	Ft		
1718A6/M	150	6	5.060	5	017180027
1718A8/M	200	8	6.120	5	017180037
1718A10/M	250	10	8.260	5	017180047

## 1718D...R

kerek nagyoló reszelő markolat nélkül



	L mm	L "	Ft		
1718D6/R	150	6	3.500	5	017180129
1718D8/R	200	8	4.140	5	017180139
1718D10/R	250	10	5.450	5	017180149

## 1718A...R

kerek egyengető reszelő markolat nélkül



	L mm	L "	Ft		
1718A6/R	150	6	3.660	5	017180029
1718A8/R	200	8	4.200	5	017180039
1718A10/R	250	10	5.690	5	017180049

## 1718D...S5

5 darabos nagyoló reszelő készlet markolat nélkül



■ Q  
 ▲ T  
 ▽ P  
 ► M  
 ● R

	L mm	L "	Ft		
1718D6/S5	150	6	19.950	1	017180130
1718D8/S5	200	8	24.250	1	017180140
1718D10/S5	250	10	32.250	1	017180150

## 1718A...S5

5 darabos egyengető reszelő készlet markolat nélkül



■ Q  
 ▲ T  
 ▽ P  
 ► M  
 ● R

	L mm	L "	Ft		
1718A6/S5	150	6	20.650	1	017180030
1718A8/S5	200	8	24.950	1	017180040
1718A10/S5	250	10	33.950	1	017180050

## 1719BMD...Q

szögletes nagyoló reszelő markolattal



	L mm	L "	Ft		
1719BMD6/Q	150	6	5.320	5	017190191
1719BMD8/Q	200	8	5.810	5	017190221
1719BMD10/Q	250	10	7.720	5	017190241
1719BMD12/Q	300	12	10.300	3	017190325

## 1719BMA...Q

szögletes egyengető reszelő markolattal



	L mm	L "	Ft		
1719BMA6/Q	150	6	5.210	5	017190021
1719BMA8/Q	200	8	6.120	5	017190052
1719BMA10/Q	250	10	7.920	5	017190071
1719BMA12/Q	300	12	11.900	3	017190311

## 1719BMX...Q

szögletes simító reszelő markolattal



	L mm	L "	Ft		
1719BMX6/Q	150	6	5.550	5	017190022
1719BMX8/Q	200	8	7.190	5	017190053
1719BMX10/Q	250	10	9.690	5	017190072

## 1719BMD...T

háromszög nagyoló reszelő markolattal



	L mm	L "	Ft		
1719BMD6/T	150	6	6.120	5	017190193
1719BMD8/T	200	8	7.150	5	017190223
1719BMD10/T	250	10	9.260	5	017190243
1719BMD12/T	300	12	13.800	3	017190326

## 1719BMA...T

háromszög egyengető reszelő markolattal



	L mm	L "	Ft		
1719BMA6/T	150	6	6.130	5	017190023
1719BMA8/T	200	8	7.540	5	017190054
1719BMA10/T	250	10	9.370	5	017190073
1719BMA12/T	300	12	14.400	3	017190313

## 1719BMX...T

háromszög simító reszelő markolattal



	L mm	L "	Ft		
1719BMX6/T	150	6	7.400	5	017190024
1719BMX8/T	200	8	9.690	5	017190055
1719BMX10/T	250	10	12.450	5	017190074

## 1719BMD...P

lapos nagyoló reszelő markolattal



	L mm	L "	Ft	☒	☒
1719BMD6/P	150	6	5.310	5	017190195
1719BMD8/P	200	8	5.560	5	017190225
1719BMD10/P	250	10	7.410	5	017190245
1719BMD12/P	300	12	10.100	3	017190327

## 1719BMA...P

lapos egyengető reszelő markolattal



	L mm	L "	Ft	☒	☒
1719BMA6/P	150	6	5.450	5	017190025
1719BMA8/P	200	8	6.060	5	017190056
1719BMA10/P	250	10	7.830	5	017190075
1719BMA12/P	300	12	11.400	3	017190315

## 1719BMX...P

lapos simító reszelő markolattal



	L mm	L "	Ft	☒	☒
1719BMX6/P	150	6	5.550	5	017190026
1719BMX8/P	200	8	7.300	5	017190057
1719BMX10/P	250	10	9.710	5	017190076

## 1719BMD...M

félkerek nagyoló reszelő markolattal



	L mm	L "	Ft	☒	☒
1719BMD6/M	150	6	6.910	5	017190197
1719BMD8/M	200	8	7.460	5	017190227
1719BMD10/M	250	10	10.050	5	017190247
1719BMD12/M	300	12	14.150	3	017190328

## 1719BMA...M

félkerek egyengető reszelő markolattal



	L mm	L "	Ft	☒	☒
1719BMA6/M	150	6	7.070	5	017190027
1719BMA8/M	200	8	8.270	5	017190058
1719BMA10/M	250	10	10.450	5	017190077
1719BMA12/M	300	12	15.650	3	017190317

## 1719BMX...M

félkerek simító reszelő markolattal



	L mm	L "	Ft	☒	☒
1719BMX6/M	150	6	7.440	5	017190028
1719BMX8/M	200	8	9.390	5	017190059
1719BMX10/M	250	10	12.850	5	017190078

## 1719BMD...R

kerek nagyoló reszelő markolattal



	L mm	L "	Ft	☒	☒
1719BMD6/R	150	6	5.310	5	017190199
1719BMD8/R	200	8	5.500	5	017190229
1719BMD10/R	250	10	7.420	5	017190249
1719BMD12/R	300	12	10.050	3	017190329

## 1719BMA...R

kerek egyengető reszelő markolattal



	L mm	L "	Ft	☒	☒
1719BMA6/R	150	6	5.550	5	017190029
1719BMA8/R	200	8	6.090	5	017190060
1719BMA10/R	250	10	7.730	5	017190079
1719BMA12/R	300	12	10.450	3	017190319

## 1719BMX...R

kerek simító reszelő markolattal



	L mm	L "	Ft	☒	☒
1719BMX6/R	150	6	6.440	5	017190031
1719BMX8/R	200	8	7.060	5	017190061
1719BMX10/R	250	10	9.690	5	017190081

## 1719BMA...B5

5 darab egyengető reszelő, tartóban



	L mm	L "	Ft	☒	☒
1719BMA8/B5	200	8	34.100	1	017190297
1719BMA10/B5	250	10	43.300	1	017190298

## 1719BMD...B5

5 darab nagyoló reszelő, tartóban



	L mm	L "	Ft	☒	☒
1719BMD8/B5	200	8	31.500	1	017190303
1719BMD10/B5	250	10	41.850	1	017190305

## 1719BMD...S5

5 darabos nagyoló reszelő készlet markolattal



	L mm	L "	Ft	☒	☒
1719BMD6/S5	150	6	28.950	1	017190200
1719BMD8/S5	200	8	31.500	1	017190230
1719BMD10/S5	250	10	41.850	1	017190250
1719BMD12/S5	300	12	58.400	1	017190363

## 1719BMA...S5

5 darabos egyengető reszelő készlet markolattal



	L mm	L "	Ft	☒	☒
1719BMA6/S5	150	6	29.400	1	017190030
1719BMA8/S5	200	8	34.100	1	017190070
1719BMA10/S5	250	10	43.300	1	017190080
1719BMA12/S5	300	12	63.800	1	017190361

## 1719BMX...S5

5 darabos simító reszelő készlet markolattal



	L mm	L "	Ft	☒	☒
1719BMX6/S5	150	6	32.400	1	017190032
1719BMX8/S5	200	8	40.650	1	017190069
1719BMX10/S5	250	10	54.400	1	017190082

## 1719BMB/P

Laposreszelő, műanyag nyéllel

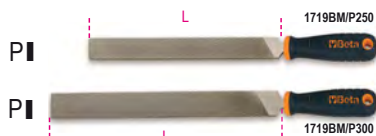

L mm	L mm	Ft	📦	🚚
250	10	11.700	5	017190152
300	12	14.100	5	017190153

## 1719BMC

Félkerek és laposreszelő, műanyag nyéllel



UNI 5569 - UNI 5568

L mm	L mm	Ft	📦	🚚
1719BMC/M 250	250 10	7.860	6	017190252
1719BMC/M 300	300 12	9.980	4	017190253
1719BMC/P 250	250 10	6.140	6	017190262
1719BMC/P 300	300 12	7.630	4	017190263

## 1719BM/RL

Lapos reszelő  
1 egyengető oldal,  
1 nagyoló oldal  
műanyag markolat



L mm	L mm	Ft	📦	🚚
1719BM/RL	200 8	6.270	5	017190360

## 1719BM/RR

Kerek reszelő, műanyag markolattal



L mm	L mm	Ft	📦	🚚
1719BM/RR	200 8	6.710	5	017190351

## 1719BM/RG

Félkerek reszelő markolattal



L mm	L mm	Ft	📦	🚚
200	8	4.240	5	017190353

## 1719BM/RP

Lapos reszelő markolattal



L mm	L mm	Ft	📦	🚚
200	8	4.380	5	017190352

## 1719BMR/B3

Egyengető reszelő készlet markolattal,  
felfüggeszhető tartóban



L mm	L mm	Ft	📦	🚚
200	8	15.350	1	017190358

## 1719BMR

Tartaléknyél a reszelőhöz



	L mm	A mm	Ft	📦	🚚
1719BMR/0	95	25	1.450	10	017190950
1719BMR/0B	110	29	1.450	10	017190955
1719BMR/1	110	29	1.450	10	017190951
1719BMR/1B	110	29	1.450	10	017190953
1719BMR/2	123	31	1.450	10	017190952
1719BMR/2B	123	31	1.450	10	017190954

	mm	"	
1719BMR/0	100/150	4/6	▲▶
1719BMR/0B	100/150	6/8	■●
1719BMR/1	150/200	6/8	▲▶
1719BMR/1B	150/200	6/8	■●
1719BMR/2	250/300	10/12	▲▶
1719BMR/2B	250/300	10/12	■●

## 1720/...

egyengető tűreszelők,  
szár Ø 3 mm

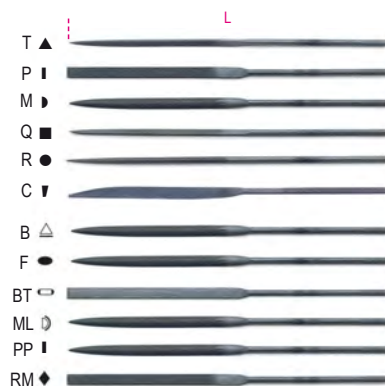

UNI 5569 UNI 5670

	L mm	Ft	📦	🚚
1720T	160	2.810	5	017200004
1720P	160	2.810	5	017200006
1720M	160	2.810	5	017200008
1720Q	160	2.810	5	017200009
1720R	160	2.810	5	017200010
1720C	160	2.810	5	017200012
1720B	160	2.810	5	017200005
1720ML	160	2.810	5	017200007
1720BT	160	2.810	5	017200011
1720F	160	2.810	5	017200013
1720PP	160	2.810	5	017200014
1720RM	160	2.810	5	017200015



	Ft	📦	🚚
1720/S3	8.430	1	017200000

## 1720/B



	Ft	📦	🚚
1720/B6	17.650	1	017200002
1720/B12	33.700	1	017200003

## 1720D/...

gyémánt tűreszelők  
D126 szemcseméret



	L mm	Ft	📦	🚚
1720D/T	160	19.300	2	017200104
1720D/P	160	19.300	2	017200106
1720D/M	160	19.300	2	017200108
1720D/Q	160	19.300	2	017200109
1720D/R	160	19.300	2	017200110
1720D/C	160	19.300	2	017200112





1720D/B6 Ft 116.600 1 017200120

### 1721/B6

6 részes kontakteszelő készlet



1721/B6 Ft 9.870 1 017210010

### 1723

Rugóbeakasztó, krómozott



1723 L mm 210 Ft 6.160 5 017230001

### 1725

Fűrész, fűrészkeret krómozott acélból, nyél könnyűfémből, bimetál fűrészlappal



1725 L mm 420 L1 mm 300 Ft 8.740 4 017250001

### 1725CR

Mini fűrész, lakkozott alumíniumból



1725CR L mm 250 L1 mm 150 Ft 4.810 5 017250010

### 1726

Fűrész, fűrészkeret lakkozott acélból, nyél könnyűfémből, bimetál fűrészlappal



1726 L mm 440 L1 mm 300 Ft 11.900 4 017260001

### 1726BM

Fűrész fűrészlapfeszítővel, gyorslazítóval

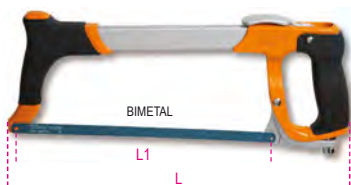

1726BM L mm 400 L1 mm 300 Ft 19.100 1 017260050

### 1727

Erősített fűrész, fűrészkeret lakkozott acélból, fanyéllal, bimetál fűrészlappal

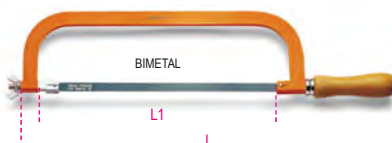

1727 L mm 515 L1 mm 300 Ft 8.210 4 017270001

### 1727BM

Egykezes fűrész



1727BM L mm 315 L1 mm 300 Ft 9.920 5 017270020

### 1728...

Fűrészlap



24x1\*



1728LA Ft 585 100 017280001

1725CR 1725MQ 1.510 100 017280010

1728BM 1725-1726 1.970 50 017280030

1727-1727M 1728CO 1725-1726 1727-1727M

### 1729CG

Gipszkartonfűrész



1729CG L mm 310 L1 mm 160 Ft 9.580 2 017290020

### 1729DM 450

Fafűrész

Közepes fogazat, 12 fog/coll



1729DM 450 L mm 450 L1 mm 400 Ft 11.000 4 017290450

### 1730

univerzális spatli rozsdamentes acél pengével és nyéllal



S mm 38 L mm 210 L1 mm 85 Ft 2.220 2 017300038  
63 2.710 2 017300063  
75 3.030 2 017300075  
100 3.370 2 017300100

### 1730M

keverő spatula, rozsdamentes acél pengével és nyéllal



L1 mm 150 L mm 245 S mm 27 Ft 2.220 2 017300215  
200 6.100 2 017300220  
250 7.730 2 017300225

### 1730V 38

üvegező spatula, rozsdamentes acél penge



S mm 38 L mm 225 L1 mm 100 Ft 2.220 2 017300338

### 1736A

reszelőtisztító kefe rozsdamentes acél drót, drót Ø: 0,5 mm



1736A L mm 240 Ft 4.470 10 017360010



### 1737

sárgaréz hullámos drótkefe  
drót Ø: 0,2 mm



1737	L mm	Ft		
	145	2.200	10	017370001

### 1737NX

rézzel bevont acél drótkefe  
drót Ø: 0,3 mm



1737NX	L mm	Ft		
	270	2.480	5	017370010

### 1737AC

acél drótkefe,  
5 soros  
drót Ø: 0,3 mm



1737AC	L mm	Ft		
	275	2.360	5	017370020

### 1737B

akkusaru és pólus tisztító  
acél drótkefe  
drót Ø: 0,3 mm



1737B	Ft			
	6.130	1		017370050

### 1738

Sörtésecset



1738	L mm	H mm	Ft		
	210	30	3.560	10	017380001

### 1739C

Harmonikás popszegecshúzó,  
5 darab cserélhető betéttel



Ø mm	3,2	4	4,8	5	6	6,4
Alumínium	•	•	•	•	•	•
Rozsdamentes acél	•	•	•	•	•	•

1739C	L max mm	Ft		
	810	21.000	1	017390152

### 1740AN

Erősített kétkezes szegecshúzó  
5 darab tartalék betéttel  
• Popszegecs tartályal



Ø mm	3,2	4	4,8	5	6	6,4
Alumínium	•	•	•	•	•	•
Rozsdamentes acél	•	•	•	•	•	•

1740AN	L mm	Ft		
	530	21.200	1	017400103

### 1740B

Alumínium  
Acél  
Rozsdamentes acél

Alumínium  
Acél  
Rozsdamentes acél



Ø mm	2,4	3	3,2	3,2	4,8
Alumínium	•	•	•	•	•
Rozsdamentes acél	•	•	•	•	•
Inox	•	•	•	•	•

1740B 280	L mm	Ft		
	280	30.350	1	017400280

Ø mm	2,4	3,2	4,0	4,8	6,4
Alumínium	•	•	•	•	•
Rozsdamentes acél	•	•	•	•	•
Inox	•	•	•	•	•

1740B 330	L mm	Ft		
	330	35.500	1	017400330

### 1741B

Popszegecshúzó, komplett négy cserélhető betéttel



Ø mm	2,4	3,2	4	4,8	5
Alumínium	•	•	•	•	•
Acél	•	•	•	•	•
Rozsdamentes acél	•	•	•	•	•

1741B	Ft			
	16.450	1		017410000

### 1741B/C5

1741B típusú popszegecshúzó  
készlet 700 alumínium szegeccsel



1741B/C5	Ft			
	53.250	1		017410025

	Ø mm	L mm	n.
1741RV2,9K	3,0	6	200
1741RV3,2K	3,2	8	200
1741RV3,8K	4,0	10	100
1741RV4K	4,0	12	100
1741RV4,8K	4,8	12	100

415x155x60 mm - 3,1 Kg



## 1741BP

Popszegecs húzó, 4 cserélhető betéttel



260 mm

Ø mm	2,4	3,2	4	4,8	5
Alumínium	•	•	•	•	•
Acél	•	•	•	•	•
Rozsdamentes acél	•	•	•	•	•

**1741BP** Ft 23.750 1 017410350

## 1741U

Rozsdamentes acél

3 betét: a szegecsnek fix tartására



200 mm

Ø mm	2,4	3	3,2	4	4,8
Alumínium	•	•	•	•	•
Acél	•	•	•	•	•
Nemesacél	•	•	•	•	•

**1741U** Ft 17.900 1 017410450

## 1741RV...K

Alumínium szegecs

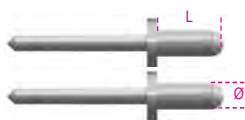

<b>1741RV 2,9K</b> ØxL = 3x6 mm	Ft 7.630	1 017410191
<b>1741RV 3,2K</b> ØxL = 3,2x8 mm	7.900	1 017410192
<b>1741RV 3,8K</b> ØxL = 4x10 mm	10.100	1 017410193
<b>1741RV 4K</b> ØxL = 4x12 mm	11.250	1 017410194
<b>1741RV 4,8K</b> ØxL = 4,8x12 mm	13.900	1 017410195

A megadott árak 500 darabra vonatkoznak.

## 1742N

Szegecsnyaropantó, 4 db tartalék betéttel és 4 pinnel (1x, M3, M4, M5, M6)



250 mm

**1742N** Ft 17.650 1 017420002

	Ø mm	L mm
3	5	11
4	6	11
5	7	13
6	9	17

## 1742N/KR

4 db tartalék betét a 1742AN modellhez



	Ft	1	017420063
M3	7.480	1	017420063
M4	7.480	1	017420064
M5	7.480	1	017420065
M6	7.480	1	017420066

## 1742R-AL/M...

Alumínium szegecs a 1742-1742A-1946KF modellhez



	Ft	1	017420023
<b>1742R-AL M3</b> ØxL = 5x10 mm M = 3	1.970	1	017420023
<b>1742R-AL M4</b> ØxL = 6x12 mm M = 4	2.200	1	017420024
<b>1742R-AL M5</b> ØxL = 7x13 mm M = 5	2.330	1	017420025
<b>1742R-AL M6</b> ØxL = 9x15 mm M = 6	2.600	1	017420026

A megadott árak 20 darabra vonatkoznak.

## 1742R-A/M...

Acél szegecs a 1742-1742A-1946KF modellhez



	Ft	1	017420013
<b>1742R-A M3</b> ØxL = 5x11 mm M = 3	2.250	1	017420013
<b>1742R-A M4</b> ØxL = 6x11 mm M = 4	2.110	1	017420014
<b>1742R-A M5</b> ØxL = 7x13 mm M = 5	2.350	1	017420015
<b>1742R-A M6</b> ØxL = 9x17 mm M = 6	2.850	1	017420016
<b>1742R-A M8</b> ØxL = 11x17 mm M = 8	2.740	1	017420018
<b>1742R-A M10</b> ØxL = 13x24 mm M = 10	3.030	1	017420020
<b>1742R-A M12</b> ØxL = 12x24 mm M = 12	1.790	1	017420022

A megadott árak 20 darabra vonatkoznak  
• A megadott árak 10 darabra vonatkoznak

## 1742N/C4

1742N Szegecsnyaropantó 400 db acélszegeccsel



**1742N/C4** Ft 81.250 1 017420006

	M	Ø mm	n.
1742R-A/M3	3	5	100
1742R-A/M4	4	6	100
1742R-A/M5	5	7	100
1742R-A/M6	6	9	100

415x155x60 mm - 2,9 kg

## 1742AN

Erősített szegecsnyaropantó 7 darab cserélhető fejjel



533mm

**1742AN** Ft 51.950 1 017420101

	Ø mm	L mm
5	7	13
6	9	17
8	11	17
10	13	24

## 1742AN/KR

4 db cserélhető betét a 1742AN modellhez



		Ft		
1742AN/KR M3	M3	4.580	1	017420153
1742AN/KR M4	M4	4.580	1	017420154
1742AN/KR M5	M5	4.580	1	017420155
1742AN/KR M6	M6	4.580	1	017420156
1742AN/KR M8	M8	4.580	1	017420158
1742AN/KR M10	M10	4.580	1	017420160
1742AN/KR M12	M12	4.580	1	017420162

## 1742AN/C

Erősített szegecsanyaroppantó 80 db acélszegecscsel



	Ft		
1742AN/C	57.150	1	017420106

	M	Ø mm	n.
1742R-A/M5	5	7	20
1742R-A/M6	6	9	20
1742R-A/M8	8	11	10
1742R-A/M10	10	13	10

420x240x80 mm - 2,5 kg

## 1749

Kinyomópisztoly lakkozott fémlémezből



	L min mm	Ft		
1749	340	5.480	2	017490001

## 1749A

Kinyomópisztoly, profi modell, alumíniumcső



	L min mm	Ft		
1749A	360	17.650	1	017490010

## 1749A/RB

pótcső az 1749A eszközhöz

	Ft		
1749A/RB	375	1	017490051

## 1749A/RT

becsavarható homlok dugó az 1749A eszközhöz

	Ft		
1749A/RT	855	1	017490052

## 1749AC

Magas nyomású kinyomópisztoly



	L min mm	Ft		
1749AC	360	15.750	1	017490005

## 1750

karoszsírzó

a 1750CG zsírpatronnal vagy ömlesztett zsírral is használható



1 g, 550 bar Max

	1750CG cc	cc	L mm	Ft		
400	500	380	11.800	1	017500500	
600	750	450	18.500	1	017500750	

## 1750R/1 - 1750R/2

Flexibilis tartalék zsírcső, műanyagból



	L mm	Ft		
1750R/1	310	2.730	2	017500030
1750R/2	410	3.030	2	017500040

## 1750RC

Merev hajlított zsírcső



	L mm	M mm	Ft		
1750RC	150	10x1	2.190	2	017500050

## 1750RT

"Hydraulic 4-pofás tartalék zsírcső"



	M mm	Ft		
1750RT	10x1	1.920	5	017500110

## 1750RP/1 - 1750RP/2

Zsírcső lapos zsírcsőkhöz



	Ø mm	M mm	Ft		
1750RP/1	16	10x1	4.950	2	017500115
1750RP/2	22	10x1	11.200	2	017500120

## 1750CG

Zsírpatron az 1750B-es modellhez



	cc	Ft		
400	6.100	18	017500140	
600	7.650	18	017500160	

## 1750KG10

karos zsírkészülék, 10 kg térfogat,  
2 m nagynyomású csővel

fordítható csatlakozóval rendelkezik a cső megtörésének  
elkerülésére  
fröccsöntött alumínium szivattyútest légtelenítő szeleppel

3 különböző nyomás szint beállítási lehetőség:  
-4 gr 275 bárnál  
-7 gr 206 bárnál  
-9 gr 137 bárnál



1750KG10 Ft 78.650 1 017500100

## 1750TA

nagynyomású 6 tűs  
önzáró zsírófej

az elhelyezése után tengelyirányban és a zsírószemhez  
rögzítve marad, nem szükséges a helyén tartani, mint a  
közönséges zsírófejeket  
könnyű leválasztás nyomás alatt álló zsírófejnél is  
M10x1 menet: mindenféle zsírókészülékhez alkalmas:  
elektromos, pneumatikus, kézi, stb.  
550 bárig nem deformálódik



1750TA Ft 18.400 1 017500111

## 1750TLA

nagynyomású 6 tűs önzáró hosszú zsírófej

Az elhelyezése után tengelyirányban és a zsírószemhez  
rögzítve marad  
Könnyű leválasztás nyomás alatt álló zsírófejnél is  
M10x1 menet: mindenféle zsírókészülékhez alkalmas:  
elektromos, pneumatikus, kézi, stb.  
550 bárig nem deformálódik



1750TLA Ft 26.200 1 017500112

## 1750M

Mini-zsírózó

- Mikrofűvókával
- Elsősorban pneumatikus szerszámokhoz használható



	cc	D mm	L mm	Ft		
1750M	100	43	145	9.250	1	017500025

## 1750M3

Mini zsírózó 3 zsírófejjel

- Három cserélhető zsírófej: 0,7 - 1,0 - 1,4 mm
- Elsősorban pneumatikus szerszámokhoz
- Ömlesztett zsírral is használható
- Akár NLGI 2 konzisztenciaosztályú zsírral is használható



	cc	Ø mm	L mm	Ft		
1750M3	85	42	160	11.200	1	017500003

## 1751CR

Olajozó fémkanna,  
merev csővel



cc	D mm	L mm	Ft		
200	62	140	4.220	4	017510202
300	75	140	4.850	4	017510203
500	85	140	5.100	4	017510205
700	100	140	6.920	2	017510207
1000	100	140	7.770	2	017510210

## 1751N

olajozó fémkanna,  
flexibilis csővel



cc	D mm	L mm	Ft		
200	62	140	6.830	4	017510020
300	75	140	7.400	4	017510030
500	85	140	7.760	4	017510050
700	100	140	8.460	2	017510075
1000	100	140	9.190	2	017510100

## 1752

pumpás olajozó műanyag kanna, merev  
csővel



cc	D mm	L mm	Ft		
200	67	140	4.350	4	017520002
300	77	140	4.490	4	017520003
500	95	140	4.660	4	017520005

## 1754

Pumpás olajozó műanyag kanna,  
flexibilis, műanyag csővel



cc	D mm	L mm	Ft		
150	60	130	3.810	5	017540015
250	65	130	4.300	5	017540025

## 1755C

Olajozó műanyagkanna, ívelt csővel



cc	L mm	A mm	Ft		
125	110	46	2.060	5	017550112
250	110	60	2.930	5	017550125
500	110	74	3.310	4	017550150

## 1756

olajbefecskendező

ásványi olajokhoz is alkalmas



cc	L mm	Ft		
5	140	9.240	2	017560001

## 1756B

olajbefecskendező

- recézett felülettel
- felhasználási hőmérséklet: -10 °C - +60 °C
- minimum SAE 10 viszkozitású olaj



cc	L mm	Ft		
500	280	9.000	2	017560220

## 1756C

polipropilén olajbefecskendező 200 ml

- alkalmas fékfolyadékhoz is
- dupla EPDM tömítés
- üzemeltetési hőmérséklet: 0°C ÷ +50°C
- legkisebb olajviszkozítás; ISO 150, SAE 90 (fékolaj), SAE 40 (motorolaj)



1756C	Ft		
	14.400	1	017560502

## 1756D

Polipropilén olajbefecskendező 1500 ml

- Dupla tömítés NBR
- Üzemeltetési hőmérséklet: +0 - +50 °C
- NEM alkalmas üzemenyaghoz



1756D	Ft		
	32.250	1	017560515

## 1756E

Benzin befecskendező



1756E	Ft		
	15.050	1	017560610

## 1756G

gázolaj befecskendező  
űrtartalom: 1,5 l

- Felhasználás:
- gázolajsűrűk feltöltése
  - adaléktartály feltöltése



- Készlet tartalma:
- 2 cső mama gyorscsatlakozóval gázolaj olajcsövek csatlakoztatásához
  - 2 papa gyorscsatlakozó, fém
  - 1 kúp alakú adapter gumitömlőkhöz

1756G	Ft		
	59.800	1	017560615

## 1756C-20R

O-gyűrű pár az 1756C befecskendezőhöz

1756C-20R	Ft		
	1.350	1	017560503

## 1756D-20R

O-gyűrű pár az 1756D befecskendezőhöz

1756D-20R	Ft		
	3.180	1	017560516

## 1757

Desztillált víz tartó flakon, műanyagból



cc	D mm	Ft		
250	60	1.440	4	017570002
500	75	1.730	4	017570004
1000	90	2.390	2	017570006

## 1757A

Akkumulátorsav feltöltő kanna, műanyagból



cc	Ft		
2000	17.600	1	017570020

## 1758

önbeálló tölcser

különösen alkalmas azoknál az autókánál, amelyek nem rendelkeznek mélyedéssel a töltőfedélben



1758	Ft		
	25.100	1	017580020

## 1758ADB-D



1758 ADB-D	Ft		
	16.450	1	017580050

## 1758ADB-45°

visszafolyásgátló tölcser AdBlue®-hoz,  
45°-os csatlakozóval



1758 ADB-45  $\frac{I}{Max}$  1 Ft 18.150 1 017580060

## 1758A

visszafolyásgátló tölcser  
Ø 38 mm gyorscsatlakozóval  
A Volkswagen csoport járműveihez



1758A Ft 34.200 1 017580010

## 1758B

visszafolyásgátló tölcser  
gyorscsatlakozóval  
Különösen alkalmas a  
VAG modellekhez



1758B Ft 17.350 1 017580030

## 1758B-1,6

visszafolyásgátló tölcser, 1600 ml,  
gyorscsatlakozóval  
gyorscsatlakozó  
VAG modellekhez



1758B-1,6 H1 H2 Ø Ft 17.450 1 017580033

## 1758B-RNT

gyorscsatlakozó  
a 1758B-1758B-1,6 visszafolyásgátló  
tölcserhez  
Renault 1.5 dCi motorhoz



1758B-RNT Ft 12.200 1 017580035

## 1758B/K5

gyorscsatlakozó adapter készlet  
a 1758B - 1758B-1,6 visszafolyásgátló  
tölcserhez

Készlet tartalma:

- 1 adapter 1.5 dCi Renault, Dacia és Nissan motorokhoz
- 1 adapter 1.5/1.6 dCi Renault, Dacia és Nissan motorokhoz
- 1 adapter 3.0 BMW dízelmotorhoz
- 1 adapter a VAG csoport 1.5/2.0 benzinmotorjaihoz
- 1 csapos csatlakozó adapter a visszafolyásgátló tölcserhez



1758B/K5 Ft 44.200 1 017580040

## 1758RD

Hűtőfolyadék tölcser  
gyorscsatlakozóval



H Ø Ft 248 172 45.900 1 017580070

## 1758S

Falitartó a 1758 modellhez



1758S Ft 34.950 1 017580080

## 1758LG

formálható alumínium lemez gumiburkolattal,  
a folyadékok csatornázásához



L H Ft 365 168 19.100 1 017580006

## 1758M

Tölcser



1758M L Ft 350 5.490 1 017580000

## 1758R

folyadék tartály

praktikus levehető rugalmas kiöntőcső



	lt	Ft		
1758R 1	1	3.400	1	017580201
1758R 2	2	4.090	1	017580202
1758R 3	3	7.420	1	017580203
1758R 5	5	9.050	1	017580205

## 1758VT

Hengerfejvizsgáló készülék

A széndioxid kibocsátás mértékének gyors kijelzése



1758VT	Ft		
	72.450	1	017580100

≡ 290x190x50 mm - 📦 1kg

## 1758VT/L

kontrasztfolyadék hengerfej vizsgálathoz



1758VT/L	Ft		
	20.700	1	017580101

## 1759

Optikai fagyálló-, akkumulátorsav-,  
tártsamosó- és AdBlue®-folyadék vizsgáló  
készülék

Erősített tokban szállítva

Automatikus hőmérsékletkompenzáció

Akkumulátorsav: Mérési tartomány:

1,1 - 1,3 kg/l

Propilénés hűtőfolyadék:

-25°C - -50°C

Etilénés hűtőfolyadék: -25°C - -50°C

Tártsamosófolyadék: -25°C - -40°C

AdBlue: Karbamidmérés: 30 %-45 %



1759	Ft		
	66.950	1	017590251

## 1759A

Fagyállóvizsgáló, üvegtest



1759A	L mm	Ft		
	340	28.650	1	017590001

## 1759B

Savsűrűségmérő



1759B	L mm	Ft		
	280	18.350	1	017590005

## 1759HD/3

Hűtőrendszer tömítettségét ellenőrző készülék

• Lehetővé teszi a nyomás alatt lévő rendszer esetleges szivárgásának vizsgálatát (csövek, csatlakozók, szivattyúk és hűtők) és a rendszer gyors feltöltését levegősődés nélkül



1759HD/3	Ft		
	240.700	1	017590063

≡ 600x500x140 mm - 📦 6,5 kg

## 1759HD/RR

Hűtőtöltőkészülék

• Lehetővé teszi a berendezés gyors feltöltését levegősődés nélkül



1759HD/RR	Ft		
	72.450	1	017590064

≡ 450x310x110 mm - 📦 2,2 kg



## 1759LR

hűtőrendszer átmosó pisztoly

sűrített levegős,  
a magas víznyomás hatékony átmosást  
biztosít

- 6 db csatlakozóadapterrel szállítva
- rögzíthető működtető kar folyamatos használathoz
- vizes gyorscsatlakozóval szállítva



L  
mm  
1759LR 402 Ft  
180.400 1 017590070

390X330X100

## 1759HD/TRUCK

teherautó hűtőrendszer ellenőrző és tömítő  
készülék



Ft  
1759HD/TRUCK 167.000 1 017590065

440x330x100 mm - 3 kg

## 1759TT

4 pár dugó turbókör teszteléséhez  
tömlőfúvatóval  
használható



Ft  
1759TT 87.650 1 017590300

400x160x100 mm - 1,8 kg

## TANÚSÍTÁSI SZOLGÁLTATÁS ELEKTRONIKUS MŰSZEREKHEZ

Az elektronikus mérőműszerek,  
így a multiméterek, lakatfogók,  
**tachométerek és hőmérők**  
tanúsítása elengedhetetlen  
azokban az ágazatokban vagy  
alkalmazási területeken, ahol  
pontos, egyértelmű és felismerhető  
mérésekre van szükség. Infravörös  
hőmérők esetén 4 pontos  
kalibrációs jegyzőkönyv (minimum,  
maximum és két közbenső pont)  
kiadására kerül sor ENAC szerinti  
nyomon követhetőséggel.

**A Beta Utensili S.p.A. kérésre  
tanúsítási szolgáltatást biztosít.  
A szolgáltatás igénybevételéhez  
keresse márkakereskedésünket.**



## 1760DGT

Automotív univerzális digitális multiméter

CE



195  
mm

92 mm

Műszaki adatok

RPM (Tacho):

2- és 4-hengeres motorokhoz

RPM4 600 - 4000 U/perc

RPM4 600 - 12000 U/perc(x10 U/perc)

RPM2/DIS 300 - 4000 U/perc

RPM2/DIS 300 - 6000 U/perc (x10 U/perc)

Dwell-Winkel/Pillanatnyi állás: 4-8 CYL

Feszültség DC: 400mV-4/40/400/1000V

Feszültség AC: 4/40/400/700V

Egyenáram DC: 40/400mA-4/20A

Váltakozóáram AC: 40/400mA-4/20A

Ellenállás: 400Ω-4/40/400kΩ-4/40MΩ

Kapacitás: 40/400nF-4/40/100μF

Frekvencia: 5/50/500Hz-50/500-10MHz

Kitöltési tényező: 0,1 - 99,9%

Impulzustényező: 1 - 10ms

Diódateszt: Jelteszt 0,3mA

Folytonosság teszt: <150Ω - Jelteszt <0,3mA

Kijelző: LCD folyadékkristályos kijelző, 4-soros, rejtett világítással

Érintésvédelem: Kategória II 1000V

Automatikus kikapcsolás: 30 perc

Áramforrás: 1 9V elem (együtt szállítva)

Indukciós csipesz (együtt szállítva)

2 mérőcsúc (együtt szállítva)

Tok (együtt szállítva)

Használati utasítás

Ft  
1760DGT 111.600 1 017600005



**Beta**



## 1760DGT/2

digitális hordozható multiméter gépkocsikhoz,  
2-csatornás oszcilloszkóppal és  
hullámgenerátorral



### MŰSZAKI ADATOK

Kijelző: 2.8" színes TFT  
Felbontás: 320 x 240 pixel  
Tápellátás: 100V-240V AC, 50Hz-60Hz; DC BEMENET 5V DC-2A  
Akkumulátor: 2 x 2600 mAh

### MULTIMÉTER MŰSZAKI ADATOK

Teszt lehetőségek: feszültség, áramerősség, ellenállás, kapacitás, diódateszt, be-ki  
Max. feszültség: 600V AC-DC  
Max. áramerősség: 10A AC-DC  
Max. áramerősség: 40MOHM  
Max. kapacitás: 100uF

### OSZCILLOSZKÓP MŰSZAKI ADATOK

Függőleges  
Sávszélesség: 40MHz  
Mintavételi frekvencia tartomány: 250MSa/s (egy csatorna) - 125MSa/s (két csatorna)  
SEC/DIV tartomány: 5ns/div ÷ 500s/div 1,2,5 sorozat  
Vertikális  
VOLTS/DIV tartomány: 10mV/div ÷ 10V/div BNC bemenettel  
Választható analóg, sávszélesség limit, jellemző: 20MHz  
Alsó frekvenciameget (-3db): ≤10Hz a BNC  
DC erősítés pontosság: ± 3% normál vagy közepes üzemmód, 10V/div ÷ 10 mV/div  
Triggerek: Edge  
mód: Auto, Normál, Egyedi  
Lejtő: Emelkedő, Eső, Emelkedő és Eső  
Forrás: CH1, CH2  
Bemenet  
csatolás: DC, AC vagy GND  
Támogatott mérőszonda csillapítási tényezők: 1X, 10X, 100X, 1000X  
Hullámforma generátor  
Hullámforma frekvencia: Szinusz (1Hz÷25MHz), Négyszög (1Hz÷10MHz), Fűrészfog (1Hz÷1MHz), EXP (1Hz÷5MHz)  
Szélesség: 2.5Vpp (50Ω) - 5Vpp (magas impedancia)  
Kimeneti impedancia: 50Ω

Méret: 199 x 98 x 40 mm  
Súly: 624g

1760DGT/2 Ft 347.400 1 017600008

## 1760B

Univerzális digitális multiméter



### VÉGREHAJTHATÓ MÉRÉSEK

Feszültség DC: 200 mV-2/20/200/1000V  
Feszültség AC: 2-20/200/700V  
Áram DC: 2/20/200 mA-20 A  
Áram AC: 2/200 mA-20 A  
Ellenállás: 200Ω - 2/20/200 kΩ - 2/20 MΩ  
Kapacitás: 2/20/200 nF - 2/200 μF  
Hőmérséklet: -20° + 1000°C/-4 °F ~ +2000°F  
Frekvencia: 20kHz  
Tápegység: 1 9V-elem (együtt szállítva)

1760B Ft 68.650 1 017600012

## 1760/OHM

Multiméter/Megaohmméter magasfeszültségű szigetelés vizsgáló

Effektív érték mérés: TRUE RMS



Méréstartomány Bázisprecízió  
Feszültség: AC/DC: 50mV - 1000V ±0.06% - ±0.1% rdg  
Áramerősség: AC/DC: 0.01μA - 10A ±0.5% - ±1% rdg  
Ellenállás: 0.01Ω - 50MΩ ±0.2% - ±2% rdg  
Meg OHM: 0.01 - 5000MΩ ±4% rdg. max current 1mA  
Kapacitás: 5nF - 10mF ±1.5% - ±3% rdg  
Frekvencia: 50Hz - 100 MHz ±0.02% - ±0.1% rdg  
Hőmérséklet: -50°C - +1350°C ±0.5% rdg  
Diódateszt: 3V dc  
Folytonosságteszt: <30 Ω

1760/OHM Ft 338.900 1 017600025

## 1760/RMS

Diódateszt 3V DC ±10% rdg

EN61010-1  
EN61326-1



### Mérési tartomány

Feszültség AC/DC 110mV - 600 V ±0,8% - ±2% rdg  
Áramerősség AC/DC 110μA - 10A ±1,5% - ±2% rdg  
Ellenállás 110Ω - 40MΩ ±1,2% - ±2,5% rdg  
Kapacitás 11nF-40nF ±5% - ±10%rdg (11mF-ig)  
Frekvencia 1100 Hz - 110 MHz ±1,2% - ±1,5% rdg  
Hőmérséklet - 32 °C - 1000 °C ± 3% - ±5% rdg  
Diódateszt 3V DC ±10 % rdg  
Folytonosság teszt <30Ω

1760/RMS Ft 123.500 1 017600020

## 1760S

digitális multiméter, kompakt kivitel

TRUE RMS (effektív érték) mérés



### Végrehajtható mérések:

Feszültség DC: 200 mV-2/20/200/600V  
Feszültség AC: 100/600 V  
Áram DC: 200 mA-10 A  
Áram AC: 0,01-10 A  
Ellenállás: 200Ω - 2/20/200 kΩ - 2 MΩ  
Dióda mérés: 0,4 ÷ 0,7  
Tápellátás: 2 db 1,5V elem, AAA

1760S Ft 34.900 1 017600022

153x75x42 mm

## 1760PA/80

AC/DC Lakatfó 80A

Speciális készülék a járművek alacsony áramvesztés vagy áramfelvétel mérésére



CE

1760PA/80 Ft 91.300 1 017600002

## 1760PA/AC

Lakatfó

A: AC  
V: AC/DC



CE

### PARAMÉTEREK

Feszültség DC 400 mV - 4/40/400/600 V  
Feszültség AC 400 mV - 4/40/400/600 V  
Váltakozó áram AC 40/400/1000 A  
Ellenállás 400Ω - 4/40/400 kΩ - 4/40 MΩ  
Frekvencia 5/50/500 Hz - 5/50/500 kHz - 5/10 MHz  
Teljesítmény 40/400 nF - 4/40/100 F  
Hőmérséklet - 20 °C 1000 °C / -4 °F 1832 °F  
Áramforrás 1 9V-elem (együtt szállítva)

1760PA/AC L mm 190 Ft 75.000 1 017600050

## 1760PA/AC-DC

Lakatfó és digitális multiméter

A: AC/DC  
V: AC/DC



CE

A: AC/DC  
V: AC/DC

VÉGREHAJTHATÓ MÉRÉSEK:  
Feszültség DC: 0.1mV ÷ 600V  
Feszültség AC: 0.1mV ÷ 600V  
Áram AC: 0.01A ÷ 1000A  
Áram DC: 0.01A ÷ 1000A  
Ellenállás: 0.1Ω ÷ 40MΩ  
Teljesítmény: 0.001nF ÷ 40 μF  
Frekvencia: 0.001kHz ÷ 4kHz  
Hőmérséklet: -40°C ÷ 1000 °C  
-40°F ÷ 1832°F

1760PA/AC-DC Ft 131.100 1 017600000

## 1760PA/AC-DC2000

lakatfó és digitális multiméter Bluetooth csatlakozással

TRUE RMS funkció AC tartományban

A: AC/DC  
V: AC/DC



CE

Végrehajtható mérések:

- Feszültség DC: 0.1mV ÷ 1000V
- Feszültség AC: 0.1mV ÷ 1000V
- Áram AC: 0.01A ÷ 2000A
- Áram DC: 0.01A ÷ 2000A
- Ellenállás: 0.1Ω ÷ 60MΩ
- Teljesítmény: 1nF ÷ 6000 μF
- Frekvencia: 10kHz ÷ 20kHz
- Hőmérséklet: -20 °C ÷ 1000 °C  
-4 °F ÷ 1832 °F
- Tápellátás: 3 db 1,5V elem, AA (a csomag tartalma)
- Bluetooth kapcsolat (4.0 verzió)

H mm 300 L mm 110 P mm 43 Ft 268.500 1 017600003

380x280x100 mm - 1,78 kg

## 1760DGT-R3

póthegyek digitális multiméterekhez és lakatfókhoz



1760DGT-R3 Ft 9.510 1 017600603

## 1760/RSE

jeldetektor

Lehetővé teszi a részegységek, így a közös nyomócsöves elektronikus injektorok, benzin/LPG elektronikus injektorok, piezoelektromos injektorok, áramlásszabályozó szelepnoid szelepek, EGR szelepnoid szelepek és tekercsek tápellátásának tesztelését



CE

A villamos rendszer egyes részeinek diagnosztizálásához a szondát csak az ellenőrizendő komponens közelébe kell tartani. A vezérlőegységgel ellátott elektromechanikus/elektronikus komponenseket tartalmazó rendszerben az eszköz a következők ellenőrzését teszi lehetővé:

- a vezérlőegység tápellátása és a vezérlőfunkciók megfelelő működése
- a vezérlőegység és vezérelt komponens közötti kábelek hatékonysága
- a tesztelt komponens nincs-e kikapcsolva
- a komponens esetleges rövidzárlata
- a komponens megfelelő elektronikus működése

1760/RSE Ft 244.000 1 017600170



## 1760/TC2

Digitális fordulatszámérő műszer



A műszerrel mérhető:  
Fordulatszám (Fordulat/perc-RPM)  
Forgási sebesség (Fordulat/perc-RPM)  
Kerületi sebesség (m/perc vagy ft/perc)  
Műszaki adatok  
LCD kijelző (1-5)  
Mérésstartomány:  
Abstand  $2,5 \div 99.999$  fordulat/perc  
Érintkező csúcsos mérés  $0,5 \div 19.999$  fordulat/perc  
Kerületi sebesség  $0,05 \div 1.999,9$  m/perc  
Érzékelési idő: 0,8 mp  
Tápegység: 4 db 1,5 V-os elem (AA) vagy 6 V (külön kell megrendélni)  
Együtt szállítva:  
Adapter érintkező csúcsos méréshez  
Külső (érintkező) gumicsúcs 2 db  
Belső (érintkező) gumicsúcs 1 db  
Kerületméréshez 1 db kerék  
Fényvisszaverő címke  
Gépkönyv  
Műanyag tok

1760/TC2	L mm 230	H mm 74	Ft 95.450	1	017600161
----------	----------------	---------------	--------------	---	-----------

## 1760R/TC2

Fényvisszaverő címke 1760/TC2 modellhez



1760R/TC2	Ft 8.890	1	017600561
-----------	-------------	---	-----------

## 1760K

AC érintés nélküli feszültségérzékelő, mini LED lámpával

tartomány: 200 - 1000 Vac 50/60Hz  
CAT III - 1000 V  
2 db AAA elemmel működik (együtt szállítva)



1760K	Ft 15.350	1	017600140
-------	--------------	---	-----------

## 1760PT

kombinált feszültség és folytonosság tesztér  
12 - 690 V AC/DC

funkciók:  
• folytonosság  
• fázisforgatás  
• fáziskeresés  
• LED elemlámpa



1760PT	Ft 60.400	1	017600150
--------	--------------	---	-----------

## 1760/IR500

digitális infrahőmérő kettős célzólézerrel

nem alkalmas testhőmérséklet mérésére



MŰSZAKI ADATOK  
Hőmérséklet-tartomány:  $-50 \div 500$  °C ( $-22 \div +932$  °F)  
Hőmérséklet kijelzési lépték: 0,1 °C (0,1 °F)  
Emissziófaktor: 0,1 ÷ 1 állítható  
Pontosság:  $-50$  °C ÷  $+20$  °C ( $\pm 3$  °C);  $20 \div 500$  °C ( $\pm 2\%$  vagy 2 °C)  
Távolság/mért felület aránya (D:S): 12:1  
Automatikus kikapcsolás: kb. 10 másodperc  
Működési hőmérséklet tartomány: 0 °C ÷ 50 °C  
Tárolási hőmérséklet:  $-20$  °C ÷ 60 °C  
Tápellátás: 1 db 9V elem

1760/IR500	Ft 80.900	1	017600350
------------	--------------	---	-----------

## 1760/IR1000

digitális infrahőmérő kettős célzólézerrel

nem alkalmas testhőmérséklet mérésére



MŰSZAKI ADATOK  
Hőmérséklet-tartomány:  $-50$  °C ÷  $+1000$  °C ( $-58$  °F ÷  $+1832$  °F)  
Hőmérséklet kijelzési lépték: 0,1 °C (0,1 °F)  
Emissziófaktor: 0,1 ÷ 1 állítható  
Pontosság:  $-50$  °C ÷  $+20$  °C ( $\pm 3,5$  °C);  $20$  °C ÷  $+300$  °C ( $\pm 1\%$  vagy 1 °C);  $300$  °C ÷  $+1000$  °C ( $\pm 1,5\%$ )  
Távolság/mért felület aránya (D:S): 20:1  
Működési hőmérséklet tartomány: 0 °C ÷ 50 °C  
Tárolási hőmérséklet:  $-10$  °C ÷ 60 °C  
Tápellátás: 2 db 1,5V AAA típusú elem

1760/IR1000	Ft 136.000	1	017600400
-------------	---------------	---	-----------

## 1760/IR1600

lézeres digitális infrahőmérő Lézerpointerrel

nem alkalmas testhőmérséklet mérésére



MŰSZAKI PARAMÉTEREK  
Mérési tartomány:  $-50$  °C- $1600$  °C /  $-58$  °F- $2912$  °F  
Mértékegység: °C/°F  
Mérési pontosság:  $\pm 1,5\%$  vagy  $\pm 2$  °C 20 °C-nál  
Lézer teljesítmény: <1mW  
Visszajelzés: 1 másodperc  
Emissziófaktor: 0,10-1,0 beállítható  
Távolság/mért felület aránya: (D:S) 50:1  
Üzemeltetési hőmérséklet: 0 °C ÷ 50 °C / 32 °F ÷ 122 °F  
Relatív páratartalom: 10%-90% RH  
LCD-kijelző rejtett világítással  
Adatmegőrző funkció  
Automatikus kikapcsolás  
Áramforrás: 1 9V-elem (együtt szállítva)  
Védőburkolat háromlábú alumínium állvánnyal  
Használati utasítás

1760/IR1600	mm 200	mm 115	Ft 323.400	1	017600461
-------------	-----------	-----------	---------------	---	-----------



## 1760LX

hordozható digitális luxmérő

EN61010-1  
EN61326-1



CE

Műszaki adatok:

Mérési tartomány Alapvető pontosság  
Lux mérési tartomány: 0-200000 ±3%  
FC mérési tartomány: 0-20000 ±3%  
Tápellátás: 1 x 9V

1760LX	L mm 165	Ft 42.700	1	017600820
--------	----------------	--------------	---	-----------

## 1760TMC

infravörös hőkamera

kompakt hőkamera érintésmentes hőmérséklet méréshez, alkalmazható az építőiparban, mechanikus, elektromos és fűtőberendezéseknél

LCD TFT kijelző, 2", 240x320  
érzékelő, 32x32 pixel  
adat rögzítési frekvencia 7Hz  
érzékenység <347mK  
forró és hideg pontok automatikus rögzítése  
képfarmátum: .bmp (max. 100 kép)  
állítható emissziós tényező  
tápellátás: 3 AAA alkáli elem  
USB interfész  
IP54  
hőmérséklettartomány: -20 °C ÷ +600 °C  
infravörös sáv: 6.5÷14µm  
látható és infravörös kép egyesítés: 0,5; 1; 2m  
riasztás funkció, elfogadható maximum- és minimumhőmérséklet választás



CE

1760TMC 600	Ft 409.200	1	017600710
-------------	---------------	---	-----------

## 1760WM

digitális légkereskes légáramlásmérő

EN61010-1  
EN61326-1



CE

Műszaki adatok:

Mérési tartomány Alapvető pontosság  
m/s légsebesség tartomány: 0.4-30 ±2%  
k/n légsebesség tartomány: 1.4-108 ±2%  
ft/m légsebesség tartomány: 80-5900 ±2%  
mil/h légsebesség tartomány: 0,8-58 ±2%  
CFM légáramlás tartomány: 0-99990 ±0-9.999 ft2  
CMM légáramlás tartomány: 0-99990 ±0-9.999 m2  
CMS légáramlás tartomány: 0-99990 ±0-9.999 m2

1760WM	L mm 170	Ft 34.550	1	017600800
--------	----------------	--------------	---	-----------

## 1761

huzalfeszítő fogó  
automatikus beállással



L mm 255	Ft 27.000	1	017610101
----------------	--------------	---	-----------

## 1761RS/1

átfordítható huzalfeszítő fogó  
automatikus beállással



L mm 220	Ft 48.650	1	017610130
----------------	--------------	---	-----------

## 1762

Bőrlükasztó fogó



Ø mm 2,2-5-3 3,5-4-4,5	L mm 210	Ft 12.350	2	017620001
---------------------------------	----------------	--------------	---	-----------

## 1763

autókárpitos kapocsfogó



1763	Ft 15.150	1	017630001
------	--------------	---	-----------

## 1763G/S500

500 autókárpitos kapocs



1763G/S500	Ft 27.600	1	017630105
------------	--------------	---	-----------

## 1764/K5

kezi szegecselő műanyag szegecszekhez

4x10 különböző méretű szegeccsel szállítva

készlet tartalma:

- 10 db szegecs, Ø 5x17.2 mm
- 10 db szegecs, Ø 5x15.8 mm
- 10 db szegecs, Ø 6.3x25.2 mm
- 10 db szegecs, Ø 6.6x17.2 mm



1764/K5	Ft 19.150	1	017640001
---------	--------------	---	-----------

## 1764/K5-R

20 db műanyag szegecs  
a 1764/K5 modellhez



1764/K5-R1	5X17,2	Ft 3.640	1	017640003
1764/K5-R2	5X15,8	3.640	1	017640004
1764/K5-R3	6,3X25,2	3.640	1	017640005
1764/K5-R4	6,6X17,2	3.640	1	017640006

## 1765/C24

24 darabos szerszám készlet autórádió kisereléséhez



1765/C24 Ft 68.450 1 017650001

## 1766

Kéttappancsos vákuumos üvegfogó



max 50 kg Ft 52.550 2 017660001

## 1766A

Egytappancsos vákuumos üvegfogó



max 30 kg Ft 13.000 2 017660005

## 1766/8

8 darabos szélvédőkivágó készlet



1766/8 Ft 191.900 1 017660100

## 1766ER

üvegtömítő elem kihúzó markolattal

lehetővé teszi az üvegtömítő elem hatékony eltávolítását sérülésveszély nélkül



1766ER Ft 9.060 1 017660501

## 1766ER/VW

kis profilú üvegtömítő elem kihúzó

elsősorban a VAG csoport nehezen hozzáférhető üvegtömítőihez

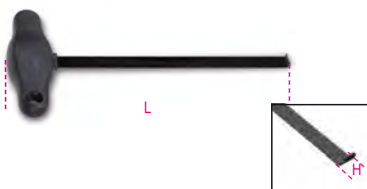

L 215 mm H 4 mm Ft 4.680 1 017660510

## 1766L

Belső szélvédőkivágó, műanyag nyéllal



1766L Ft 21.200 1 017660015

## 1766LI

drótbeteszett kar üvegvágó készülékhez

élezett szélék tömítőanyag vágáshoz



1766LI Ft 6.960 1 017660016

## 1766I

Külső szélvédőkivágó, fémmnyéllal

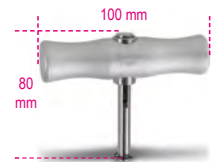

1766I Ft 20.150 2 017660020

## 1766G

Acélkabel tárcsához

Négyzet keresztmetszetű



50 m Ft 18.200 1 017660025

## 1766T

acéldrót üvegekhez

háromszög keresztmetszet



50 m Ft 21.000 1 017660026



## 1767A

teleszkópos rúd

- fűrészt támasztóteleszkópos motorháztető és csomagtartófedelek megtartására
- használható a blokkolt pedálok megtartására



L mm  
640 ÷ 1090

Ft 28.400

1 017670000

## 1767B

pedál- és kormányrögztítő

az állító mechanizmus pontos beállítást biztosít, amikor a jármű gázpedálja le van nyomva



1767B

Ft 61.200

1 017670100

490x285x95 mm - 2,4 kg

## 1767PMC

Műanyagtálca kis tárgyak elhelyezésére, mágneses, kerek



1767PMC

Ft 8.650

1 017670020

## 1767PMR

Műanyagtálca kis tárgyak elhelyezésére, mágneses, téglalap alakú



1767PMR

Ft 17.950

1 017670010

## 1768

alumínium fellépő küszöb

csúszásmentes bevonattal  
maximális teherbírás: 200 kg



L mm 960

L1 mm 300

H mm 475

Ft 80.600

1 017680010

## 1770

Dekorkés extra lapos letörhető pengével, 9 mm széles



1770

L mm 140

A mm 9

Ft 7.030

10 017700001

## 1770A

Dekorkés letörhető pengével 3 tartalékpengével



1770A

L mm 135

A mm 9

Ft 2.600

10 017700025

## 1770RL

Letörhető dekokkés penge, 9 mm széles



1770RL

Ft 2.290

5 017700010

## 1770BM

Dekorkés, 9 mm, 6 tartalékpengével szállítva



1770BM

L mm 140

A mm 9

Ft 5.360

10 017700050

## 1771

Dekorkés, 18 mm,  
3 tartalékpengével szállítva



1771

Ft 3.970

10 017710000

## 1771BM

Dekorkés 6 tartalékpengével



1771BM

L mm 170

A mm 18

Ft 7.850

10 017710050

## 1771HD

dekokkés, 18 mm,  
6 tartalékpengével

- automatikus penge csere
- csavaros rögzítés



1771HD

L mm 190

A mm 18

Ft 10.800

5 017710100

## 1771RL

Letörhető dekokkés penge,  
18 mm széles  
1771HD



1771RL

Ft 3.300

5 017710010

## 1772M

kés behúzható biztonsági pengével  
3 pengével szállítjuk

- automatikus rugós pengebehúzás
- fröccsöntött fém test
- nyélbe épített kapocskihúzó



1772M

L mm 170

A mm 18

Ft 9.790

5 017720040

## 1772R

Behúzható pengéjű kés  
5 pengével szállítva



	L mm	A mm	Ft		
1772R	125	18	7.300	5	017720006

## 1772H

Kés behúzható pengével,  
1 tartalék pengével



	L mm	A mm	Ft		
1772H	170	18	7.600	5	017720029

## 1772RL/2

Egyenes hosszított tartalékpenge a 1772H,  
1772M, 1772R, 1774, 1777BMT, 1777T típusú  
késhez 10 darabos egységcsomagban

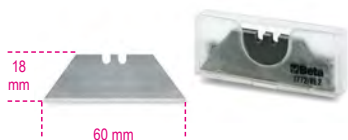

	Ft		
1772RL/2	1.900	5	017720017

## 1773A

Dekorkés letörhető  
dekokéspengével, 25 mm széles



	L mm	A mm	Ft		
1773A	180	25	7.660	10	017730000

## 1773RL

Letörhető dekokéspenge,  
25 mm széles



	Ft		
1773RL	7.410	5	017730015

## 1773S

Dekorkés kerek pengével

- Fő penge Ø 28 mm
- Második penge: fóliához
- Függesztőkampó



	L mm	A mm	Ft		
1773S	190	28	3.500	1	017730100

## 1773S/RL

3 db kerek penge, Ø 28 mm  
a 1773S modellhez



	Ft		
1773S/RL	1.470	5	017730110

## 1774

Hántolókés műanyagból  
pengevédővel



	L mm	L1 mm	Ft		
1774	155	60	1.680	5	017740001

## 1774A

Hántoló bimateriális nyéllel



	L mm	A mm	Ft		
1774A	300	40	5.410	1	017740011

## 1774A/RL

10 penge a 1774A és 1774S hántolóhoz

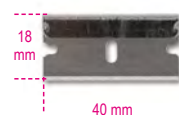

	Ft		
1774A/RL	2.550	1	017740011

## 1774S

matricakaparó



	A mm	L mm	Ft		
1774S	40	100	3.230	2	017740021

## 1777BM

Behajtható pengéjű kábelblankoló  
kés, penge nemesacélból, a kábelek  
csupaszításához



	L mm	L1 mm	A mm	Ft		
1777BM	190	80	16	4.740	5	017770100

## 1777T

Behúzható pengéjű kés acélból, 5  
tartalékpengével szállítva



	L mm	A mm	L1 mm	Ft		
1777T	160	19	65	10.850	5	017770030

## 1777BMT

Dekorkés egyenes pengével  
4 pozícióba állítható penge  
4; 9,5; 15,5; 21,5 mm  
3 pengével szállítva



	L mm	L1 mm	A mm	Ft		
1777BMT	170	80	19	11.250	5	017770050

## 1778AN

behajtható pengéjű kés,  
rozsdamentes acél penge,  
könnyű eloxált alumínium markolat  
• tokban



	L mm	A mm	L1 mm	Ft		
1778AN	204	26	84	16.900	5	017780065

### 1778AX

behajtható pengéjű kés,  
fogazott rozsdamentes acél penge,  
alumínium nyél,  
könnyebb nyitást biztosító fogazás  
• tokban



	L	A	L1	Ft		
1778AX	189	26	80	21.750	5	017780026

### 1778BS

Behajtható pengéjű kés,  
kettős biztonsági rögzítővel,  
fogazott rozsdamentes acél penge,  
carbon look kivitel



	L	A	L1	Ft		
1778BS	200	29	85	18.900	10	017780035

### 1778CM

behajtható pengéjű kés, terepszínű  
hőkezelt acél penge  
tokban



	L	A	L1	Ft		
1778CM	195	24	80	13.650	5	017780099

### 1778M7

behajtható pengéjű kés,  
rozsdamentes acél mini penge,  
üvegszál betétes markolat  
• tokban



	L	A	L1	Ft		
1778M7	163	24	68	12.550	5	017780015

### 1778P

behajtható pengéjű kés,  
rozsdamentes acél penge, alumínium nyél,  
nyomógombos nyitómechanizmus  
• tokban



	L	A	L1	Ft		
1778P	193	29	72	14.050	5	017780088

### 1778SCL

behajtható pengéjű kés soft carbon look kivitel  
penge edzett acélból  
tokkal szállítva



	L	A	L1	Ft		
1778SCL	180	22	78	12.850	5	017780089

### 1778SOS

autós elsősegély kés  
ablaktörő kalapács  
és biztonsági öv vágó funkcióval  
tokban



	L	A	L1	Ft		
1778SOS	205	25	85	13.850	5	017780080

### 1778V18

behajtható pengéjű kés  
alumínium nyél  
• tokban



	L	A	L1	Ft		
1778V18	195	25	85	12.850	5	017780018

### 1778X

hajós kés rozsdamentes acélból, alumínium  
nyéllel  
tokban



	L	L1	A	Ft		
1778X	185	85	25	12.050	2	017780050



# Beta



# 1778MT – MULTIFUNKCIÓS SZERSZÁM

A BETA multifunkciós szerszámát a BETA-ra jellemző tulajdonságok - a páratlan minőségű fogó, korszerű anyagok és a legújabb technológia - különböztetik meg a kereskedelmi forgalomban kapható más termékektől. A piacon legnépszerűbb kialakítású csavarokhoz való 11 betét minden környezetben és helyzetben - a kempingezéstől a hajózáson és barkácsoláson át a vadászatig - ideális.



## 22 FUNKCIÓ

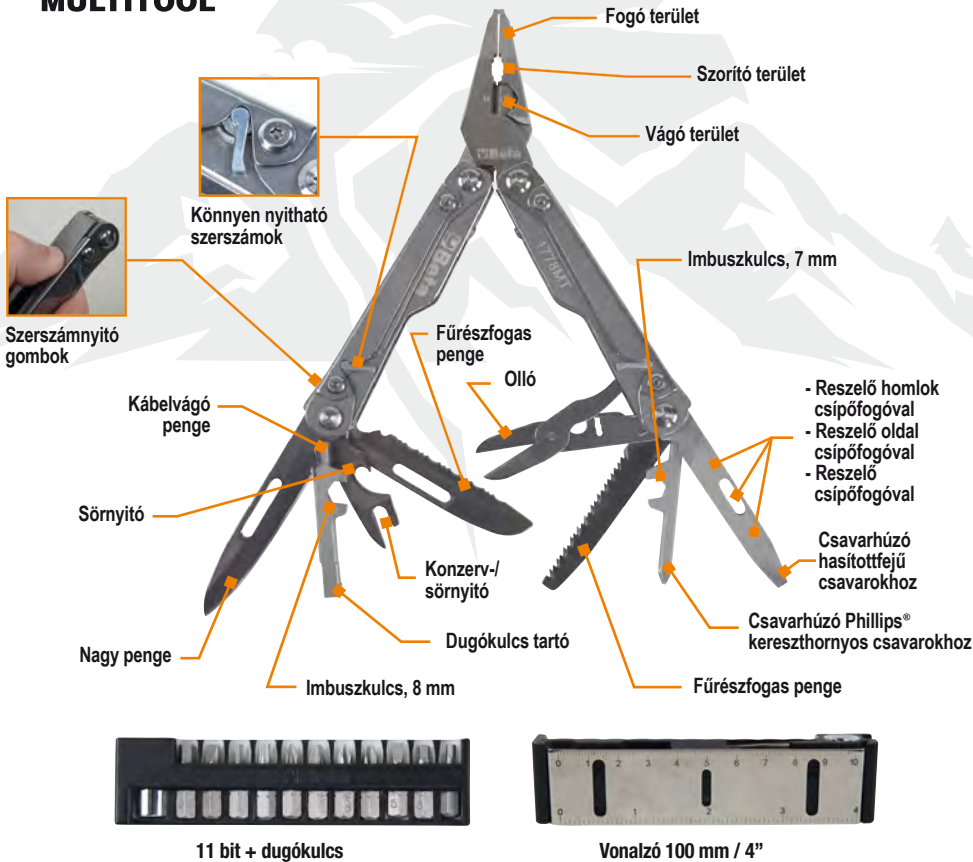

## 1784

Erősített olló, nyél PVC-bevonattal



L mm	Ft	csomagolás	alkalmazás
175	9.090	2	017840017
200	11.900	2	017840020
250	16.350	2	017840025
300	21.700	2	017840030

## 1800/100

Emelőpárna (Max. 100 kg)

- Emel, szinten tart
- Ajtó és ajtószárny rögzítése • Ajtók és ablakok szerelésénél



A mm	B mm	S mm	Ft	csomagolás	alkalmazás
160	150	2÷55	24.200	3	018000000

## 1778MT

multifunkciós szerszám  
csavarhúzó betétekkel és tokkal  
9 szerszám  
22 funkció



L mm	L1 mm	Ft	csomagolás	alkalmazás
180	115	49.950	1	017780055

## 1781

Hosszú élű drótvágó olló, krómzott



L mm	Ft	csomagolás	alkalmazás
1781 132	7.400	2	017810001

## 1783

Olló, könnyített kivitel



L mm	Ft	csomagolás	alkalmazás
1783 215	6.130	5	017830021
240	7.200	5	017830024



# Beta

# VILÁGÍTÁS

A világítási termékcsalád olyan termékek széles választékát tartalmazza, amelyeket a felhasználók minden igényének kielégítésére terveztek, a kis méretű csövek ellenőrzésétől a nagy munkaterületek megvilágításáig.

## ZSEBLÁMPÁK

Az új, magával ragadó kialakítás, a technikai fejlesztések és a nagy méretválaszték lehetővé teszi a legmegfelelőbb zseblámpa kiválasztását olyan kritériumok alapján, mint a fényerő, az akkumulátor élettartama és a teljesítmény.

## LÁMPÁK ÉS SPOTLÁMPÁK

A továbbfejlesztett LED-technológiának, az akkumulátorok hosszabb élettartamának, a rövidebb töltési időnek, az anyagokra való alapos odafigyelésnek és az innovatív megoldások folyamatos keresésének köszönhetően a Beta munkalámpái a tervezés, a funkcionalitás és a teljesítmény kiemelkedő kombinációját jelentik.

Olyan átfogó termékalettát kínálunk, amely célja, hogy a szakemberek a legjobb tudásuk szerint dolgozhassanak, bármilyen szektorban és bármilyen körülmények között.



### VEZETÉK NÉLKÜL

Az új vezeték nélküli technológiának köszönhetően a modern reflektorok és lámpák egyetlen töltőállomáson tölthetők. Az új 1839BRW

töltőállomáson a legújabb reflektorok és lámpák kábelek nélkül, egyszerre tölthetők. Emellett a kihúzható konzol mobiltelefonok töltését is lehetővé teszi.



CRI - Color Rendering Index - Színvisszaadási index

CCT - Correlated Color Temperature - Korrelált színhőmérséklet

### SPOT LÁMPÁK

TERMÉK	LUMEN	AKKUMULÁTOR	TÖLTÉSI IDŐ	ÉLETTARTAM	IPIK	CCT	CRI
1837C/2100	500 - 1000 - 2100	Li-Ion 11.1V; 4400 mAh	4.0h	9 - 2.5h	IP65 - IK07	6500K	80+
1837C/4300	1100 - 2100 - 4300	Li-Ion 11.1V; 5200 mAh	4.0h	6 - 1.5h	IP65 - IK07	6500K	80+
1837M	500 - 1000 - 2000	Li-Ion 11.1 V, 5200 mAh	3.5h	2 - 8h	IP65 - IK07	2700-3500-4500-5500-6500K	96+
1838FLASH	360 - 720	Li-Ion 7.4 V; 4000 mAh	4.0h	4 - 8h	IP65	6300K	-
1838POCKET	160 - 400 - 800	Li-Ion 3.7 V; 2600 mAh	4.0h	3 - 9h	IP65	6500K	80+

### LÁMPÁK

TERMÉK	LUMEN	AKKUMULÁTOR	TÖLTÉSI IDŐ	ÉLETTARTAM	IPIK	CCT	CRI
1838/11LED	320	Li-Ion 3.7V; 4200 mAh	4.0h	4h	IP65	6500K	
1838AM	60 - 700 120 (spot)	Li-Ion 3.7V; 2600 mAh	4.0h - USB-C	2.5 - 16h 10h (spot)	IP54 - IK07	6500K	80+ 70+
1838COB	100 - 200 75 (spot)	Li-Ion 3.7V; 1600 mAh	3.0h	3-6h 4h (spot)	IP65	6000K	80+
1838P	80 - 50	Li-Ion 3.7V; 700 mAh	2.5h	4h	IP20	6000K	80+
1838SLIM	100 - 200 180 (back) 80 (spot)	Li-Ion 3.7 V, 700 mAh	2.5h - USB-C	2 - 4h 2h (back) 3h (spot)	IP54 - IK07	6500K	80
1838UV	75 - 150	Li-Ion 3.7V; 1600 mAh	3.0h	3h	IP20	6000K	80
1838SW	250 - 500 - 1000	Li-Ion 3.6V; 3350 mAh	4.5 - 6.5h	3 - 7h	IP65 - IK07	6500K	80+
1838E	500 - 1000 - 2000	Li-Ion 3.6V; 3350 mAh	4.5 - 6.5h	3 - 9h	IP20 - IK07	5500K	80+

### FEJLÁMPÁK

TERMÉK	LUMEN	AKKUMULÁTOR	TÖLTÉSI IDŐ	ÉLETTARTAM	IPIK	CCT	CRI
1836B	125 - 250	Li-Ion 3.8V; 1600 mAh	3.0h	5h	IP65 - IK07	6000K	80+
1836AW	30 - 200 - 400	Li-Ion 3.7V; 1500 mAh	2.5h	4-18h	IP65 - IK07	6500K	80+

### ELEMLÁMPÁK

TERMÉK	LUMEN	AKKUMULÁTOR	TÖLTÉSI IDŐ	ÉLETTARTAM	IPIK	VILÁGÍTÓ TÁVOLSÁG
1833XS/1	100	1 x AAA	-	5h	IP66	85m
1833XS/2	200	2 x AAA	-	10h	IP66	112m
1833S	500	2 x AA	-	10h	IP66	140m
1833M	700	3 x AAA	-	7.5h	IP66	170m
1833L	1100	3 x AA	-	8.5h	IP66	330m
1833L/USB	1200	Li-Ion 3.7 V, 2600 mAh	3.0h - USB-C	3.0h	IP66	230m
1833XSW	80 - 250	Li-Ion 3.7V 2600 mAh	2.0 h	2.0-8.0h	IP54 - IK07	
1833MW	5 - 30 - 400 - 1000	Li-Ion 3.7V; 2600 mAh	4.0 - 6.0 h	2.0-200.0h	IP68 - IK07	
1833XL	1500	3xD	-	22h	IP66	290m
1837F	500	3 x AA	-	14.5h	IP66	125m
1837F/USB	600	Li-Ion 3.7 V, 2900 mAh	4.0h - USB-C	10h	IP66	280m

## 1833L/USB

újratölthető LED zseblámpa intenzív fényerővel,

robosztus eloxált alumíniumból,

1 200 lumenig

- állítható gyújtópont
- 3 fényerősség beállítás
- elem üzemidő: 3 óra
- IP66
- világító távolság: 230 m
- alacsony töltés jelző (<15%)
- USB-C csatlakozón tölthető
- töltő nélkül szállítva



L mm 240 Ft 46.400 1 018330054

## 1833RB-L/USB

tartalék akkumulátor a 1833L/USB termékhez

Ft 23.250 1 018330975

## 1833XS/1

LED lámpa, robosztus eloxált alumíniumból

- 100 lumen
- állítható gyújtópont
- elemek: 1xAAA (nem tartozék)
- IP66
- elem üzemidő: 5 óra
- világító távolság: 85 m



L mm 92 Ft 7.990 3 018330000

## 1833XS/2

LED lámpa, robosztus eloxált alumíniumból

- 200 lumen
- állítható gyújtópont
- elemek: 2xAAA (nem tartozék)
- IP66
- akkumulátor üzemidő: 10 óra
- világító távolság: 112 m



L mm 133 Ft 8.750 3 018330001

## 1833XSW

LED lámpa, vezeték nélküli, újratölthető

- Két fényerősség beállítás: LED SMD, 250 - 80 Lumen
- Újratölthető elem: 3.7V 700 mAh, 2.59 Wh Li-ion
- Két töltési mód:
- 1839BRW vezeték nélküli töltőállomás
- USB-C csatlakozós tápegység
- Töltési idő:
- vezeték nélküli töltő állomáson: 2 óra
- tápegységről: 2 óra
- Elem üzemidő: 2-9 óra
- LED akkumulátor töltöttségi szint kijelző
- Mágneses talp és hátoldal
- Övre csatolható
- IP54
- IK07
- USB-C kábellel szállítva



L mm 145 Ft 16.850 1 018330011

## 1833S

LED zseblámpa intenzív fényerővel, robusztus eloxált alumíniumból, 500 lumenig

- állítható gyújtópont
- 2 fényerősség beállítás
- elemek: 2xAA (nem tartozék)
- elem üzemidő: 10 óra
- IP66
- világító távolság: 140 m



L mm 150 Ft 14.500 1 018330002

## 1833M

LED zseblámpa intenzív fényerővel, robusztus eloxált alumíniumból, 700 lumenig

- állítható gyújtópont
- 2 fényerősség beállítás
- elemek: 3xAAA (nem tartozék)
- alacsony töltés jelző (<15%)
- elem üzemidő: 7,5 óra
- IP66
- világító távolság: 170 m



L mm 162 Ft 18.050 1 018330003

## 1833MW

LED zseblámpa intenzív fényerővel, tölthető, vezeték nélküli

- Négy fényerősség beállítás: LED SMD, 1000 - 400 - 30 - 5 Lumen
- Újratölthető elem: 3.7V 2600 mAh, 9.62 Wh Li-ion
- Két töltési mód:
- 1839BRE vezeték nélküli töltőállomás
- USB-C kábellel
- Töltési idő:
- vezeték nélküli töltő állomáson: 6 óra
- USB-C kábellel: 4 óra
- Akkumulátor üzemidő: 2-200 óra
- 3-LED akkumulátor töltöttségi szint kijelző
- Mágneses hátoldal
- IP68
- IK07
- USB-C kábellel szállítva



L mm 160 Ft 32.650 1 018330013

## 1833L

LED zseblámpa intenzív fényerővel, robusztus eloxált alumíniumból, 1 100 lumenig

- állítható gyújtópont
- 2 fényerősség beállítás
- elemek: 3xAA (nem tartozék)
- alacsony töltés jelző (<15%)
- elem üzemidő: 8,5 óra
- IP66
- világító távolság: 330 m



L mm 196 Ft 27.900 1 018330004

## 1833XL

LED zseblámpa intenzív fényerővel, robusztus eloxált alumíniumból, 1 500 lumenig

- állítható gyújtópont
- 2 fényerősség beállítás
- elemek: 3xD (nem tartozék)
- alacsony töltés jelző (<15%)
- elem üzemidő: 22 óra
- IP66
- világító távolság: 290 m



L mm 300 Ft 35.000 1 018330005

## 1836AW

tölthető, vezeték nélküli LED fejlámpa, kettős fényerővel

- kettős világítás:
- elől: 3 fényerősség, LED COB, 30 - 200 - 400 lumen fejlámpa (reflektor): LED COB, 400 lumen
- újratölthető elem: Li-Ion 3,7 V, 1500 mAh, 5,55 Wh
- USB-C csatlakozó
- USB-C kábellel szállítva
- töltési idő: 2,5 óra
- elem üzemidő:
- elől: 4-18 óra fejlámpa (reflektor): 4 óra
- IP 65
- IK 07



1836AW Ft 28.300 1 018360051

## 1836B

Tölthető LED fejlámpa, kettős fényerővel és ON/OFF érzékelővel

- Érintkezés nélküli ON/OFF érzékelő
- USB/mini jack kábellel és töltővel szállítva
- 250 lumen
- Működési idő: 3-6 óra
- IP65



1836B Ft 52.050 1 018360200

## 1837F

Mágneses flexibilis lámpa, intenzív fényű LED-ekkel, robusztus eloxált alumíniumból, 500 lumen

- állítható gyújtópont
- 2 fényerősség beállítás
- elemek: 3xAA (nem tartozék)
- elem üzemidő: 14.5 óra
- töltésjelző
- IP66



L mm 460 Ft 34.450 1 018370050

## 1837F/USB

Tölthető, mágneses flexibilis lámpa intenzív fényű LED-ekkel, robusztus eloxált alumíniumból, 600 lumen

- Állítható fókusz
- 2 fényerősség beállítás
- Működési idő: 10 óra
- Alacsony töltés jelző <15%
- USB-C csatlakozón tölthető
- USB-C kábellel szállítva
- IP66



L mm	Ft		
460	50.800	1	018370060

## 1837RB-F/USB

tartalék akkumulátor a 1837F/USB termékhez

1837RB-F/USB	Ft		
	17.750	1	018370960

## 1838POCKET

Állítható, csuklós LED zseblámpa kettős világítással, vezeték nélkül tölthető

- Kettős világítás:  
fő lámpa: LED COB, 3 fényerősség: 160 - 400 - 800 lumen  
reflektor: LED SMD, 250 lumen
- Világítási szög:  
fő lámpa: 160°  
reflektor: 18°
- Újratölthető 3,7V 2600 mAh Li-ion elem
- 2 töltési mód:  
1839BRW vezeték nélküli töltőállomás  
USB-C csatlakozós tápegység
- Töltési idő:  
vezeték nélküli töltő állomáson 4,5 óra  
tápegységről 4 óra
- Működési idő:  
fő lámpa: 3-9 óra  
reflektor: 4,5 óra
- 3-LED-es elem töltöttségi szint kijelző
- 210°-ban elforgatható
- Csúszásmentes gumitest
- Mágneses talp
- 1 mágnes a talpon
- IP65
- IK07
- USB-C kábellel szállítva



L mm	I mm	S mm	Ft		
98	82	39	27.200	1	018380080

## 1837C

tölthető LED reflektor az építőipar számára

- 3 fényerősség
- akkumulátortöltő: bemenet: 100-240V AC - 50/60Hz; kimenet: 15V 1,5A
- töltési idő: 4 óra
- 3-LED töltésjelző
- 180°-ig elforgatható
- IP65 víz- és porvédelem
- IK07 ütészállóság



LxHxI mm	Lm	h	Ft		
220x225x70	2100	2.5	66.450	1	018370210
	1000	5.0			
	500	9.0			
266x236.6x59	4300	1.5	100.000	1	018370430
	2100	3.0			
	1100	6.0			

## 1837C/RA2100-4300

1837C/RA2100-4300	Ft		
	10.700	1	018370970

## 1837M

tölthető LED COLOUR MATCH lámpa, színbeállításhoz, magas színvisszaadási index (CRI 96+), max. 2000 lumen

- 3 fényerő szint: 500/1000/2000 lumen
- CRI (színvisszaadási index): 96+
- CCT (korrelált színhőmérséklet): 2700K/ 3500K/ 4500K/ 5500K/ 6500K
- akkumulátortöltő: bemenet: 100-240V AC - 50/60Hz; kimenet: 15V 1,5A
- gyorskioldós töltőcsatlakozás
- töltési idő: 3,5 óra
- akkumulátor üzemidő: 8/4/2 óra
- töltésjelző
- gomb és LED színhőmérséklet jelző
- gomb és LED fényerő jelző
- 180°-ban elforgatható
- IP65
- IK07



LxHxI mm	Lm	h	Ft		
220x225x70	500	8.0	110.700	1	018370450
	1000	4.0			
	2000	2.0			

## 1837M/RA



1837M/RA	Ft		
	20.000	1	018370975

## 1837S

háromlábú teleszkópos állvány munkalámpához

- fémből készült
- állítható magasság: 70÷155 cm
- A 1837C és 1838FLASH modellel kompatibilis



h cm	Ft		
70÷170	20.950	1	018370500

## 1838FLASH

Ultrakompakt feltölthető lámpa, legjobb megoldás mindenféle körülmények között.

- INTENZÍV EGYENLETES FÉNY: max. fényerő 720 lumen, akkumulátorról és hálózatról egyaránt működtethető BÁRMILYEN POZÍCIÓBAN RÖGZÍTHETŐ:
- felületekre: három oldalon csúszásmentes gumival vagy 1/4"-os belsőmenetes állvánnyal (Fényképezőgép Standard-állvány)
- fémekre: mágnessel vagy 360°-ban forgó horoggal
- KOMPAKT: Csak 85x100x155 mm-es hely szükséges ahhoz, hogy a lámpát a szerszámtáskában is könnyen elhelyezhessük és szűk helyen használhassuk
- ROBOSZTUS: Nehéz mechanikai kihívásoknak is megfelel. Tartós, hosszú élettartamú



1838FLASH	Ft		
	136.900	1	018380300

## 1838RB/FLASH

Tartalék akkumulátor 1838/FLASH modellhez

1838RB/FLASH	Ft		
	29.200	1	018380930

## 1838/11LED

Rendkívül nagy fényerejű tölthető LED lámpa lítium-polimeres akkumulátorral

- Kompakt csúszásmentes gumitest
- Egyszerűen cserélhető homloküveg
- Állítható kámpó
- 110-230 Vac töltőkészülékkel
- 340 Lumen
- Fejrészi led a többirányú világításhoz



1838/11LED Ft 66.200 1 018380111

## 1838RA/10-11LED

pót tápegység az 1838/10LED és 1838/11LED lámpához

CE

1838RA/10-11LED Ft 13.900 1 018380903

## 1838RB/10LED

pótakkumulátor az 1838/10LED és 1838/11LED lámpákhoz

1838RB/10LED Ft 22.100 1 018380902

## 1838RR/11LED

töltőtálc az 1838/11LED lámpához

1838RR/11LED Ft 14.400 1 018380914

## 1838RV/11LED

karcvédő üveg a 1838/11LED lámpához



1838RV/11LED Ft 1.950 2 018380905

**Beta**

## 1838AM

tölthető LED szerelőlámpa, kettős fénykibocsátással, csuklós, 180°-ban elforgatható, mágneses forgótalppal és kámpóval

- kettős fénykibocsátás:
  - elől: LED COB, 60-700 lumen, potenciométerrel szabályozható
  - spot (fej): LED SMD, 120 lumen, KI-BE kapcsoló
- újratölthető 3,6V 2600mAh Li-ion elem
- USB-C csatlakozó
- 100-240V / 50-60Hz töltővel szállítva
- töltési idő: 4 óra
- elem üzemidő:
  - elől: 2,5-16 óra
  - spot (fej): 10 óra
- 3-LED elem töltöttségi szint kijelző

- csuklós, 180°-ban elforgatható (a tengelyhez képest ± 90°-ban)
- mágneses talp (neodímium mágnes), 90°-ban elforgatható
- forgó alap és kámpó

- IP54
- IK07



1838AM L I S L1 Ft 42.150 1 018380400  
mm mm mm mm

## 1838COB

tölthető hordozható LED lámpa

- felfüggeszthető, csúszásgátló és ütészálló gumiházzal
- Lítium-polimer akkumulátor
- Mágneses talp, 180 fokban állítható
- 100-240 Vac / 50-60 Hz töltővel
- 100/200 lumen; SPOT 75 lumen
- Üzemidő: 6 ó / 3 ó; SPOT 4 ó
- töltési idő: 3 óra
- IP65

CE  
IP65



1838COB Ft 37.200 1 018380010

## 1838P

tölthető toll lámpa, kettős fénykibocsátással: lámpa vagy zseblámpa

- Kompakt test csúszásmentes gumiból
- 50/80 Lumen
- Zsebbhez rögzítő horog
- Mágneses talp, 180 fokban állítható
- USB/3.5 mm jack töltőkábellel szállítva
- Üzemidő: 2.5 óra
- IP20



1838P Ft 32.000 1 018380005

## 1838SLIM

Tölthető, csuklós, keskeny 3-LED-es szerelőlámpa

- Hármás világítás
- Elől: 100/200 lumen/ hátul: 180 lumen/ spot (fej): 80 lumen
- Mágneses talp
- Töltési idő: 2,5 óra
- Működési idő: 2-4 óra/ spot 3 óra
- USB-C kábellel szállítva

CE  
IP54



1838SLIM L I S Ft 23.500 1 018380221  
mm mm mm mm

**Beta**

## 1838SW

tölthető csuklós LED szerelőlámpa  
vezeték nélküli töltővel

- kettős világítás:  
elöl: LED COB , 3 fényerősség: 250 - 500 -1000 lumen  
spot (fej): LED SMD, 200 lumen
- újratölthető 3,6V 3.350mAh Li-ion elem
- 2 töltési mód: vezeték nélküli 1839BRW töltő állomás  
USB-C csatlakozós tápegység
- töltési idő: vezeték nélküli töltő állomáson 6,5 óra  
tápegységről 4,5 óra
- elem üzemidő: elől: 3-5 óra  
spot (fej): 7 óra
- 3-LED elem töltöttségi szint kijelző
- 180°-ban elforgatható talp
- csúszásmentes gumitest
- kettős kámpó
- 3 mágnes a hátoldalon
- 1 mágnes a talpon
- IP65
- IK07
- USB-C kábellel szállítva



	L mm	I mm	S mm	Ft	
1838SW	260	53	40	38.800	1 018380142

## 1838UV

UV + fehér fényű tölthető lámpa  
ideális a szivárgások keresésére

- Kompakt csúszásmentes gumi test
- 100-240 Vac / 50-60 Hz tápegységgel
- 150 lumen / UV



	Ft	
1838UV	62.050	1 018380150

## 1838E

tölthető motortér bevilágító LED lámpa

- három fényerősség: 500/1000/2000 lumen
- 360°-ban elforgatható
- állítható hossz: 116 ÷ 188 cm
- alumínium test
- csúszásmentes gumikámpó
- USB-C töltés
- 2 töltési mód:  
lámpa USB csatlakozóján keresztül  
belső akkumulátor USB csatlakozóján keresztül
- töltővel szállítva  
bemeneti teljesítmény: 100-240V ~ 50/60Hz  
kimeneti teljesítmény: DC 5V - 2000 mA
- elem üzemidő: 3-9 óra
- IP20
- IK07



IP20  
IK07

L min mm	L max mm	I mm	Ft	
1170	1880	150	73.000	1 018380270

## 1838E-BT

tölthető akkumulátor az 1838E lámpához,  
USB-C csatlakozóval

- Li-Ion 3,6V
- DC 5V - 2000 mA

CE

	Ft	
1838E-BT	20.600	1 018380271

## 1839BRW

vezeték nélküli töltő állomás,  
a 1838POCKET és 1838SW szerelőlámpával  
kompatibilis

- két mágneses töltőhely egyidejű használathoz
- kihúzható támasz a vezeték nélküli mobiltelefon töltéshez
- LED töltési állapotjelző
- max. teljesítményfelvétel: 10W x2
- bemenet: AC 100-240V 50/60Hz
- kimenet: DC 12V 1,5A  
DC 9V 2A  
DC 5V 3A
- USB-C csatlakozó
- falra szerelhető: 3 erős mágnes a hátoldalon  
2 csavarlyuk

- IP20
- IK07



L mm	I mm	S mm	Ft		
1839BRW	101	190	28	32.750	1 018390002

## 1839/R5

USB-C QC 3.0 kábel, tartalék a 1838POCKET  
és 1839BRW modellhez

	Ft	
1839/R5	3.490	1 018390505

## 1839/R6

USB Q C3.0 gyorsöltő transzformátor, tartalék  
a 1838POCKET és 1839BRW modellhez

	Ft	
1839/R6	10.250	1 018390506

## 1839/R1

USB kimenetes transzformátor, pótkatrész  
az 1833L/USB, 1836B, 1837F/USB,  
1838COB, 1838P, 1838S, 1838SLIM, 1838UV,  
1838AM, 1838E lámpához

CE

	Ft	
1839/R1	8.920	1 018390501

## 1839/R2

USB/jack 3.5 mm-es vezeték, pótkatrész az  
1836B; 1838P; 1838COB; 1838UV lámpához

	Ft	
1839/R2	3.530	1 018390502

## 1839/R4

USB/USB-C kábel, tartalék a 1833L/USB,  
1833F/USB, 1838SLIM, 1838S, 1838AM,  
1838E termékhez

	Ft	
1839/R4	3.000	1 018390504

# Beta

# Beta

## 1842LED/BM

nagy fényerejű LED lámpa, 230 Vac

- 10 m vezeték
- kompakt test csúszásálló gumbiól
- könnyen cserélhető homloküveg
- állítható horog
- 340 Lumen
- a fejrészen LED a többirányú megvilágításért

CE



IP65

1842LED/BM	L mm 230	Ft 55.600	1	018420301
------------	----------------	--------------	---	-----------

## 1842LED/ABM

nagy fényerejű LED lámpa, 24 V

- 10 m vezeték
- kompakt test csúszásálló gumbiól
- könnyen cserélhető homloküveg
- állítható horog
- 340 Lumen
- a fejrészen LED a többirányú megvilágításért

CE



IP65

1842LED/ABM	L mm 230	Ft 51.250	1	018420311
-------------	-------------	--------------	---	-----------

## KÁBELDOBOK



A Beta új, változatos és átfogó kábeldobjait úgy terveztük és fejlesztettük, hogy minden szakember igényeit a legmesszebbmenők kielégítsék.

- A kábeldob családban számos különféle hosszúságú és típusú kábel megtalálható, köztük LED lámpával és SCHUKO aljzattal és dugókkal szerelt változatok.
- Tömlődobjainkra 8 mm és 10 mm átmérőjű tömlőket csévélünk.

A nagy ellenállású rugó kiváló tartósságot és kiemelkedően egyenletes csévélést biztosít. A vastag polipropilén dob rendkívül ütésálló.

Az automatikus visszacsévélest leállító retesz könnyen kikapcsolható, lehetővé téve a folyamatos behúzást.

Mindegyik kábeldob 180°-ban elforgatható fali konzolt, valamint a fali tartóra való gyors rögzítést és leszerelést biztosító kiegészítő konzolt tartalmaz.

## KÁBELDOBOK

A nem kevesebb, mint 18 változatból álló termékcsaládot úgy terveztük, hogy minden munkahelyzetben megállja a helyét és a legigényesebb felhasználókat is kielégítse. A kábeldobokba modelltől függően 10-30 méteres, 2x1,0 mm<sup>2</sup> és 5Gx1,5mm<sup>2</sup> keresztmetszet közötti H05VV-F és H07RN-F típusú kábelek kerülnek. Az összes kábeldob – 3Gx2,5mm<sup>2</sup> keresztmetszetig – hővédő kapcsolót is tartalmaz, mely az áramkör túlterhelése esetén kapcsol be.



## TÖMLŐDOBOK pag. 347

Pneumatikus szerszámokhoz használható 10-15 méteres, 8-10 mm átmérőjű tömlőcsalád.

A termékeink szívárgásmentesek, ezért vízzel is használhatók.

Termék	Ábr.	Vezetők	Keresztmetszet	Kábeltípus	Hossz	Dob	Hővédő kapcsoló	Tartozék
1842 15-H05/LED	018420821	2x	1,0 mm <sup>2</sup>	H05VV-F	15+1 m	Kicsi	IGEN	LED lámpa
1843 15-H05	018430215	2x	1,5 mm <sup>2</sup>	H05VV-F	15+1 m	Kicsi	IGEN	
1844 10-H05	018440310	3G	1,5 mm <sup>2</sup>	H05VV-F	10+1 m	Kicsi	IGEN	-
1844 15-H05	018440315			H05VV-F	15+1 m	Kicsi	IGEN	-
1844 15-H07	018440317			H07RN-F	14+1 m	Kicsi	IGEN	-
1844 30-H05	018440330			H05VV-F	30+2 m	Közepes	IGEN	-
1844 15-H05/SCK	018440316	3G	1,5 mm <sup>2</sup>	H05VV-F	15+1 m	Kicsi	IGEN	SCHUKO
1844 15-H07/SCK	018440318			H07RN-F	14+1 m	Kicsi	IGEN	SCHUKO
1845 12-H05	018450365	3G	2,5 mm <sup>2</sup>	H05VV-F	12+1 m	Kicsi	IGEN	
1845 15-H07	018450367			H07RN-F	15+1 m	Közepes	IGEN	
1845 25-H07	018450377			H07RN-F	25+1,5 m	Közepes	IGEN	
1846 10-H05	018460405	4G	1,5 mm <sup>2</sup>	H05VV-F	10+1 m	Kicsi	NEM	
1846 10-H07	018460407			H07RN-F	10+1 m	Kicsi	NEM	
1846 15-H05	018460415			H05VV-F	15+1 m	Kicsi	NEM	
1847 10-H05	018470420	4G	2,5 mm <sup>2</sup>	H05VV-F	10+1 m	Közepes	NEM	
1847 15-H07	018470427			H07RN-F	15+1 m	Közepes	NEM	
1848 10-H05	018480510	5G	1,5 mm <sup>2</sup>	H05VV-F	10+1 m	Közepes	NEM	
1848 15-H07	018480517			H07RN-F	15+1 m	Közepes	NEM	

 Beta

## 1842

LED lámpával szerelt automata kábeldob,  
100-240 Vac

- 230/12V biztonsági transzformátorral
- H05VV-F 2x1,0 mm<sup>2</sup> kábel
- feltekert kábelhossz: 15 m
- 1.5 m tápkábel SCHUKO csatlakozóval
- dobon kívüli kábel hossza: 1 m
- a reteszelő mechanizmus kikapcsolható, így a kábel folyamatos visszahúzását teszi lehetővé
- 180°-os elforgatható konzollal és kiegészítő gyorscsatlakozó konzollal szállítva

CE



IP42  
IP65

Model	Cable	L (m)	Ft	Qty	Part No.
1842 15-H05LED	H05VV-F	15+1	124.900	1	018420821

## 1846R-LED/BM

LED pótlámpa

12-24 V - AC-DC



Model	Ft	Qty	Part No.
1846LED/BM R	38.450	1	018460331

## 1843

automata kábeldob 2x1,5 mm<sup>2</sup> kábel

- H05VV-F 2x1,5 mm<sup>2</sup> kábel
- hővédő kapcsolóval
- feltekert kábelhossz: 15 m
- dobon kívüli kábel hossza: 1 m
- tápkábel nélkül szállítva
- a reteszelő mechanizmus kikapcsolható, így a kábel folyamatos visszahúzását teszi lehetővé
- max. teljesítmény (felcsévélve): 1300W (230V-20°C)
- max. teljesítmény (kiengedve): 2300W (230V-20°C)
- 180°-os elforgatható konzollal és kiegészítő gyorscsatlakozó konzollal szállítva

CE



IP42

Model	Cable	L (m)	Ft	Qty	Part No.
1843 15-H05	H05VV-F	15+1	83.400	1	018430215

## 1844

automata kábeldob 3Gx1,5 mm<sup>2</sup> kábel

- 3Gx1,5 mm<sup>2</sup> kábel
- hővédő kapcsolóval
- dobon kívüli kábel hossza: 1 m (kivéve a 1844 30-H05, 2 m)
- tápkábel nélkül szállítva
- a reteszelő mechanizmus kikapcsolható, így a kábel folyamatos visszahúzását teszi lehetővé
- max. teljesítmény (felcsévélve): 1500W (230V-20°C)
- max. teljesítmény (kiengedve): 2500W (230V-20°C)
- 180°-os elforgatható konzollal és kiegészítő gyorscsatlakozó konzollal szállítva

CE



IP42

Model	Cable	L (m)	Ft	Qty	Part No.
1844 10-H05	H05VV-F	10+1	78.800	1	018440310
1844 15-H05	H05VV-F	15+1	81.400	1	018440315
1844 15-H07	H07RN-F	14+1	88.600	1	018440317
1844 30-H05	H05VV-F	30+2	156.200	1	018440330

## 1844SCK

automata kábeldob 3Gx1,5 mm<sup>2</sup> kábel és  
SCHUKO csatlakozóval

- 3Gx1,5 mm<sup>2</sup> kábel
- hővédő kapcsolóval
- dobon kívüli kábel hossza: 1 m
- 1,5 m tápkábel és SCHUKO csatlakozóval szállítva
- a reteszelő mechanizmus kikapcsolható, így a kábel folyamatos visszahúzását teszi lehetővé
- max. teljesítmény (felcsévélve): 1500W (230V-20°C)
- max. teljesítmény (kiengedve): 2500W (230V-20°C)
- 180°-os elforgatható konzollal és kiegészítő gyorscsatlakozó konzollal szállítva

CE



IP42

Model	Cable	L (m)	Ft	Qty	Part No.
1844 15-H05/SCK	H05VV-F	15+1	84.850	1	018440316
1844 15-H07/SCK	H07RN-F	14+1	91.900	1	018440318

## 1845

automata kábeldob 3Gx2,5 mm<sup>2</sup> kábel

- 3Gx2,5 mm<sup>2</sup> kábel
- hővédő kapcsolóval
- dobon kívüli kábel hossza: 1 m (kivéve a 1845 25-H07RN-F, 1,5 m)
- tápkábel nélkül szállítva
- a reteszelő mechanizmus kikapcsolható, így a kábel folyamatos visszahúzását teszi lehetővé
- max. teljesítmény (felcsévélve): 2000W (230V-20°C)
- max. teljesítmény (kiengedve): 3000W (230V-20°C)
- 180°-os elforgatható konzollal és kiegészítő gyorscsatlakozó konzollal szállítva

CE



IP42

Model	Cable	L (m)	Ft	Qty	Part No.
1845 12-H05	H05VV-F	12+1	167.900	1	018450365
1845 15-H07	H07RN-F	15+1	167.900	1	018450367
1845 25-H07	H07RN-F	25+1,5	211.300	1	018450377

## 1846

automata kábeldob 4Gx1,5 mm<sup>2</sup> kábel

- 4Gx1,5 mm<sup>2</sup> kábel
- hővédő kapcsoló nélkül
- dobon kívüli kábel hossza: 1 m
- tápkábel nélkül szállítva
- a reteszelő mechanizmus kikapcsolható, így a kábel folyamatos visszahúzását teszi lehetővé
- max. teljesítmény (felcsévélve): 1400W (230V-20°C)
- max. teljesítmény (kiengedve): 1900W (230V-20°C)
- 180°-os elforgatható konzollal és kiegészítő gyorscsatlakozó konzollal szállítva

CE



IP42

Model	Cable	L (m)	Ft	Qty	Part No.
1846 10-H05	H05VV-F	10+1	90.150	1	018460405
1846 10-H07	H07RN-F	10+1	93.350	1	018460407
1846 15-H05	H05VV-F	15+1	93.350	1	018460415





## 1847

automata kábeldob 4Gx2,5 mm<sup>2</sup> kábel

- 4Gx2,5 mm<sup>2</sup> kábel
- hővédő kapcsoló nélkül
- dobon kívüli kábel hossza: 1 m
- tápkábel nélkül szállítva
- a reteszelő mechanizmus kikapcsolható, így a kábel folyamatos visszahúzását teszi lehetővé
- max. teljesítmény (felcsévélve): 2000W (230V-20°C)
- max. teljesítmény (kiengedve): 2700W (230V-20°C)
- 180°-os elforgatható konzollal és kiegészítő gyorscsatlakozó konzollal szállítva

CE



IP42

	L m	Ft	☞	☞
1847 10-H05	H05VV-F 10+1	97.000	1	018470420
1847 15-H07	H07RN-F 15+1	180.300	1	018470427

## 1848

automata kábeldob 5Gx1,5 mm<sup>2</sup> kábel

- 5Gx1,5 mm<sup>2</sup> kábel
- hővédő kapcsoló nélkül
- dobon kívüli kábel hossza: 1 m
- tápkábel nélkül szállítva
- a reteszelő mechanizmus kikapcsolható, így a kábel folyamatos visszahúzását teszi lehetővé
- max. teljesítmény (felcsévélve): 1400W (230V-20°C)
- max. teljesítmény (kiengedve): 1900W (230V-20°C)
- 180°-os elforgatható konzollal és kiegészítő gyorscsatlakozó konzollal szállítva

CE



IP42

	L m	Ft	☞	☞
1848 10-H05	H05VV-F 10+1	100.700	1	018480510
1848 15-H07	H07RN-F 15+1	192.400	1	018480517

## 1852R1750

hordozható indukciós hevítő készülék

CE



- felmelegíti és kioldja a különösen megszorult csavarokat, anyákat, kerékagyakat és csapágyakat, láng használata nélkül
- lehetővé teszi bármilyen ferromágneses fém felmelegítését

Tartozékok:  
- két homlokzati tekercs 19 és 26 mm átmérővel anyák kioldásához  
- egy lapos fűtőtekercs felületek melegítéséhez  
- egy 800 mm hosszú rugalmas fűtőtekercs  
- műanyag táskában szállítva

Műszaki adatok:  
- bemeneti feszültség: 230V AC, 50/60 Hz  
- bemeneti áramerősség: max. 7,5A  
- teljesítmény: max. 1.75 kW

OPCIÓK  
Ezen kívül további fűtőtekercs méretek is rendelhetők

ELŐNYÖK  
Idő megtakarítás: gyors és nagy pontosságú melegítés  
Tűzvédelem: nem hoz létre lángot, maximális biztonság a kezelő számára  
Praktikus: egy kézzel használható, és a fűtőtekercsek könnyen cserélhetők

FELHASZNÁLÁSI TERÜLETEK

Autóipar  
Ipari karbantartás  
Légi jármű ipar  
Hajóipar  
Petrokémia ipar

	Ft	☞	☞
1852R1750	612.200	1	018520175

☞ 480x370x130 mm - 4,5 kg

## 1852S-CNT

tekercs



	Ft	☞	☞
1852S-CNT	45.500	1	018520520

## 1852S-CC

tekercs



	Ft	☞	☞
1852S-CC	36.950	1	018520521

## 1852S-KR/CNT

tartalék alkatrész készlet tekercshez



	Ft	☞	☞
1852S-KR/CNT	19.400	1	018520522

## 1852S-L

oldalsó fűtőtekercs



	Ø mm	M	L mm	Ft	☞	☞
1852S-L 19	19	M6	220	18.250	1	018520501
1852S-L 20	20	M8	220	18.250	1	018520502
1852S-L 23	23	M10	220	18.250	1	018520503
1852S-L 26	26	M12	220	18.250	1	018520504
1852S-L 32	32	M16	220	18.250	1	018520505
1852S-L 38	38	M20	220	20.850	1	018520506
1852S-L 45	45	M22	220	23.050	1	018520507

## 1852S-F

homlokzati fűtőtekercs



	Ø mm	M	L mm	Ft	☞	☞
1852S-F 19	19	M6	220	18.250	1	018520508
1852S-F 20	20	M8	220	18.250	1	018520509
1852S-F 23	23	M10	220	18.250	1	018520510
1852S-F 26	26	M12	220	18.250	1	018520511
1852S-F 32	32	M16	220	18.250	1	018520512
1852S-F 38	38	M20	220	20.850	1	018520513
1852S-F 45	45	M22	220	22.900	1	018520514

## 1852S-FLESS

Rugalmas tekercs



	L mm	Ft	☞	☞
1852S-FL750	750	13.850	1	018520519
1852S-FLESS	800	34.550	1	018520515
1852S-FL1000	1000	43.400	1	018520517
1852S-FL1500	1500	53.050	1	018520518

## 1852 S-PIATTE

lapos fűtőtekercs



	Ft	☞	☞
1852S-PIATTE	20.850	1	018520516

**Beta**



## HEGESZTÉSTECHNIKAI



### INVERTERES HEGESZTŐKÉSZÜLÉKEK

Könnyen használható, kiváló hegesztési karakterisztikájú hegesztőkészülékek különböző elektródákhoz. Túlfeszültség és túlmelegedés védelem. Az elektróda letapadását gátló (anti-sticking) funkció. Kompakt és könnyű. Ideális karbantartási, könnyűipari és barkács munkálatokhoz.



### HEGESZTŐPAJZSOK

A Beta többféle, automatikusan sötétedő LCD hegesztőpajzsot kínál többek között ivhegesztéshez, MIG/MAG, TIG és plazmahegesztéshez. A védelmet és kényelmet az összes aktuális munkavédelmi szabványnak való teljes körű megfelelés garantálja.



### HEGESZTÉSTECHNIKAI KIEGÉSZÍTŐK

A hegesztési munkákhoz kiegészítők széles választéka kapható.



### GÁZOS ÖNHEGESZTŐ KÉSZÜLÉKEK

Kiseb karbantartási és mikroelektronikai munkákhoz készült hegesztőkészülékek és kiegészítők. A vezetékes hegesztőkészülékek mellett a Beta többféle butángázos megoldást kínál, mely villamosáram nélküli, szabadtéri munkavégzést is lehetővé tesz.

## 1808

Forrasztópáka acélozott hegygel, komplettírozva egy egyenes kemény hegygel 1824R8



W	V	Ft	1	018080001
20/130	230	30.800	1	018080001

## 1812 150

pillanatforrasztó páka



W	V	Ft	1	018120015
150	230	43.950	1	018120015

## 1814M

Forrasztópáka kemény hegygel



W	V	Ft	1	018140225
25	230	24.150	1	018140225
30	230	26.050	1	018140230
40	230	28.250	1	018140240

## 1820

forrasztópáka



W	V	Ft	1	018200003
30	230	18.500	1	018200003
60	230	21.200	1	018200006
80	230	29.700	1	018200008

## 1822

nagyteljesítményű forrasztópáka



W	V	Ft	1	018220012
120	230	46.400	1	018220012
180	230	49.100	1	018220018
320	230	60.150	1	018220032

## 1823 60

digitális vezérlésű forrasztóállomás forrasztópákával

- Folyamatos hőmérséklet szabályozás 160°C és 480°C között, ±1%-os pontossággal.
- Memória funkció a kikapcsolás pillanatában kijelölt hőmérséklet mentésére.
- 3 gyorsválasztó gomb (200-300-400°C).



W	V	Ft	1	018230060
60	230	176.500	1	018230060

## 1823R/60

cseré forrasztópáka a 1823 60 modellhez



W	V	Ft	1	018230066
60	24	35.450	1	018230066



## 1824R

Tartalék forrasztópákahegyek

Model	Ft	1	018240100
1824R 08 1808	13.050	1	018240100
1824R 12 1812/150	1.720	1	018240301
1824R 14-M25 1814M/25	1.720	1	018240152
1824R 14-M30 1814M/30	1.720	1	018240153
1824R 14-M40 1814M/40	1.720	1	018240154
1824R 20 1820/30	2.240	1	018240302
1824R 60 1820/60	2.250	1	018240303
1824R 80 1820/80	3.440	1	018240304
1824R 120-180 1822/120 -/180	28.200	1	018240305
1824R 320 1822/320	36.000	1	018240307
1824R ST-60 1823-60	4.930	1	018240308

## 1825B

forrasztóon huzal, antioxidáns

- 1mm<sup>2</sup> huzal, 250g
- Sn 99.3%; Cu 0.7%



W	V	Ft	1	018250251
1825B	250	26.200	1	018250251

## 1827

Gázzal működő forrasztópáka, beállítható



W	V	Ft	1	018270001
1827	240	56.250	1	018270001

## 1827PC

Kúpos hegy az 1827-hez



Model	Ft	1	018270501
1827PC 1,6	11.350	1	018270501
1827PC 3,2	11.350	1	018270502

## 1827PCL

Késszerű hegy az 1827-hez



Model	Ft	1	018270503
1827PCL 2,4	11.350	1	018270503

## 1827PFL

Tartalékhegy az 1827-hez



1827PFL Ft 11.350 1 018270504

## 1827/K

Gázzal működő forrasztópáka 7 tartozékkal  
PUR-habszivaccsal bélelt kofferban



- Teljesítmény: 30 Watt-125 Watt
- Forrasztóhegy hőmérséklet beállítható 250 °C-500 °C között
- Gázáteresztés szabályozó
- Felfűtési idő:  
15 másodperc a bekapcsolás után
- A tartály 120 percre elegendő gázt tartalmaz
- Áttetsző tartály a gázmennyiség figyeléséhez
- Butángázzal újratölthető

1827/K Ft 87.000 1 018270100

## 1827F

butángázos forrasztó készülék

tartály 35 g

- három csereszabatos fúvóka, 550°C; 1000°C és 1300°C
- merev táskában, állvánnyal szállítva



1827F Ft 62.500 1 018270200

## 1830T

Önszippantó antisztatikus hegygel



L Ft 190 6.330 5 018300021

## 1860BH/120A

Egyenáramú inverteres hegesztőkészülék  
rutilos, bázikus és rozsdamentes acél  
elektrodás MMA hegesztéshez,  
kompakt és könnyen szállítható

Arc force (ívstabilizáló), hot start (emelt  
indítóáram), anti-sticking (letapadásvédelem)  
és hővédelem funkció

szabályozási áramerősség: 10÷120A  
tápfeszültség: 1 x 230 V

munkavégzési tényező (40°C) :

25% - 120 A

50% - 80 A

100% - 60 A

védelmi fok: IP22S

használható elektrodák: Ø 1.6 - 3.2 mm rutilos, bázikus, inox,  
öntöttvas, stb.

16 mm<sup>2</sup> vezetékkel szállítva

CE



1860BH/120A Ft 140.600 1 018600121

## 1860BH/160A

Egyenáramú inverteres hegesztőkészülék  
rutilos, bázikus és rozsdamentes acél  
elektrodás MMA hegesztéshez,  
kompakt és könnyen szállítható

Arc force (ívstabilizáló), hot start (emelt  
indítóáram), anti-sticking (letapadásvédelem)  
és hővédelem funkció

szabályozási áramerősség: 10÷160A  
tápfeszültség: 1 x 230 V

munkavégzési tényező (40°C) :

25% - 160 A

60% - 100 A

100% - 80 A

védelmi fok: IP22S

használható elektrodák: Ø 1.6 - 4 mm rutilos, bázikus, inox,  
öntöttvas, stb.

16 mm<sup>2</sup> vezetékkel szállítva

CE



1860BH/160A Ft 181.300 1 018600161

## 1860BH/200A

Egyenáramú inverteres hegesztőkészülék  
rutilos, bázikus és rozsdamentes acél  
elektrodás MMA hegesztéshez,  
kompakt és könnyen szállítható

Arc force (ívstabilizáló), hot start (emelt  
indítóáram), anti-sticking (letapadásvédelem)  
és hővédelem funkció

szabályozási áramerősség: 10÷200A  
tápfeszültség: 1 x 230 V

munkavégzési tényező (40°C) :

25% - 200 A

60% - 130 A

100% - 100 A

védelmi fok: IP22S

használható elektrodák: Ø 1.6 - 4 mm rutilos, bázikus, inox,  
öntöttvas, stb.

16 mm<sup>2</sup> vezetékkel szállítva

CE



1860BH/200A Ft 201.700 1 018600201

## 1860BH R/CM

tartalék földkábel  
a 1860BH-120/160/200A inverteres  
hegesztőkészülékhez



1860BH R/CM Ft 19.300 1 018600612

## 1860BH R/CS

tartalék elektróda kábel  
a 1860BH-120/160/200A inverteres  
hegesztőkészülékhez



1860BH R/CS Ft 23.550 1 018600613

## 1860BHT/160A

egyenáramú inverteres hegesztőkészülék acélelektrodás MMA és TIG hegesztéshez, kompakt és könnyen szállítható

Arc force (ívstabilizáló), STICK/TIG (lift arc), hot start (emelt indítóáram), anti-sticking (letapadásvédelem) és hővédelem funkció

szabályozási áramerősség: 10÷160 A  
tápellátás: 1x230 V

munkavégzési tényező (40°C):  
60% - 160 A  
100% - 130 A  
védelem: IP23S  
használható elektrodák: Ø 1.6 - 4 mm, rutilos, bázikus, rozsdamentes acél.  
25 mm<sup>2</sup> kábelekkal szállítva

CE



1860BHT/160A Ft 353.300 1 018600179

## 1860BHT R/CM

tartalék földkábel a 1860BHT TIG hegesztőkészülékhez



1860BHT R/CM Ft 30.100 1 018600616

## 1860BHT R/CS

tartalék hegesztő fogó kábel a 1860BHT TIG hegesztőkészülékhez



1860BHT R/CS Ft 38.800 1 018600617

## 1860BHT/T

TIG hegesztőpisztoly 1860BHT TIG modellhez  
Hossz: 4 m  
Vezeték: 50 mm<sup>2</sup>



1860BHT/T Ft 115.300 1 018600615

## 1860M

mágneses, derékszögű szorító hegesztéshez billenős szorítópofofával

ideális eltérő méretű darabok rögzítéséhez

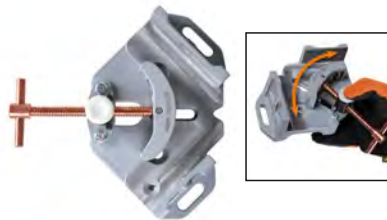

1860M L max mm 30 Ft 31.150 1 018600301

## 1860DM

mágneses korong fémlapokkal való munkához

fémlapok mozgatásához és rögzítéséhez ideális egyenletes mágneses erő a korong teljes felületén lyukas fogantyú a könnyebb függőleges mozgatáshoz



1860DM 16 kg max 16 Ft 22.100 1 018600310  
1860DM 40 40 Ft 31.250 1 018600311

## 1860PMIG

univerzális fogó MIG hegesztéshez



1860PMIG L mm 215 L1 mm 44 Ft 16.050 2 018600350

## 1860EI

mágneses négyszög, 90°, belső és külső szögekhez  
Ideális cső vagy lapos részegységek rögzítésére  
18 kg mágneses erő,  
30° és 60° letörés  
a hatszögű lyuknak köszönhetően könnyeb leválasztani a mágnest a fémről



1860EI L mm 165 L1 mm 110 S mm 35 Ft 13.500 1 018600290

## 1860RG

állítható mágneses négyszög, 30°÷270°

Ideális cső vagy lapos részegységek rögzítésére  
27 kg mágneses erő,  
hajlított imbuszkulccsal a rögzítési szög állításához, csapszeggel a 30°-45°-90°/270°-180° szög rögzítéséhez a hatszögű lyuknak köszönhetően könnyeb leválasztani a mágnest a fémről



1860RG L mm 155 S mm 35 Ft 24.600 1 018600255

## 1860SQ

45°/90° mágneses négyszög

ideális cső vagy lapos részegységek rögzítésére  
35 Kg mágneses erő  
nem igényel elemet, a BE/KI kapcsolás a belső mágnesek megdöntésével érhető el hatékony forgácsmentesítés a mágnesek KI helyzetbe állításával



1860SQ Ft 37.050 1 018600210





## 7041LCD/4S

LCD hegesztőpajzs automatikus sötétéssel, ívhegesztéshez; MIG/MAG, TIG és plazmahegesztéshez.

4 érzékelő

TRUE COLOR szűrő

szolárcellák és lítium akkumulátorok biztosítják az LCD filter áramellátását és hosszú élettartamát

- Látómező: 98x80 mm
- Sötétézési tartomány: 5+8.5/ 9-13, belső beállítás
- UV/IR-védelem: DIN16
- Sötétézési idő: 1/25000 s
- Világosodási idő: 0,1-2,0s
- Állítható sötétézés érzékenysége és késleltetés
- Automatikus be- és kikapcsolás
- Köszörülés üzemmód
- Alacsony töltöttség kijelző

- Ergonomikus kialakítás, könnyű súly, kiegyensúlyozott
- Állítható gyűrűsanya



7041LCD/4S Ft 107.700 1 070410001

## 7041LCD/4S-VE

karcálló üveg a 7041LCD/4S modellhez

7041LCD/4S-VE Ft 3.310 2 070410101

## 7041LCD/4S-VI

belső üveg a 7041LCD/4S modellhez

7041LCD/4S-VI Ft 1.480 2 070410102

## 7042LCD

LCD-hegesztő pajzs automatikus sötétéssel az ívhegesztéshez MIG/MAG; TIG és plazmahegesztéshez.

Áramellátás szolárcellákkal és Lithium-akkumulátorokkal, hosszú élettartamú LCD-filterekkel

- Látómező 98x43 mm
- Sötétézési szakasz DIN 9-13 külső beállítás
- UV/IR-védelem
- Sötétézési idő: 1/25000 s
- Világosodási idő: 0.25-1s
- Sötétézés érzékenysége és késedelve beállítható
- Automatikus be- és kikapcsolás
- Köszörülési üzemmód
- Optimális forma problémamentes légzés



7042LCD Ft 78.000 1 070420001

## 7042LCD/RV

karcálló üveg a 7042LCD, 7043 modellhez

7042LCD/RV Ft 1.570 2 070420101

## 7042LCD/RV-INT

belső üveg a 7042LCD, 7043 modellhez

7042LCD/RV-INT Ft 1.340 2 070420102

## 7043

LCD hegesztőpajzs automatikus sötétéssel, ívhegesztéshez; MIG/MAG, TIG és plazmahegesztéshez, napelemes tápegység

- látómező: 92x43 mm
- sötétézési tartomány: DIN 9-13, külső beállítás
- UV/IR védelem
- sötétézési idő: 1/1000 s
- világosodási idő: 0,1-1,0 mp
- állítható sötétézés késleltetés
- automatikus be- és kikapcsolás
- köszörülés üzemmód
- az optimalizált kialakításnak köszönhetően könnyebb lélegezni leeresztett rostállyal



7043 Ft 41.300 1 070430001

## JÁRMŰJAVÍTÁS

Járműjavító szerszámainkat, amelyeket a legigényesebb szakemberek használnak, a világ legmagasabb követelményeinek megfelelően fejlesztettük és gyártottuk, és rendszeresen teszteljük a legnagyobb terhelést jelentő üzemi körülmények között.

Több mint 50 éve büszkén dolgozunk együtt a legnagyobbakkal, akik segítenek termékeink folyamatos fejlesztésében és biztosítják a legmagasabb minőségi színvonalnak való megfelelést.

A járműjavító eszközök az alábbi szakaszokban találhatóak:

DIAGNOSZTIKA	
	1438 - 1499 1758VT - 1760TMC
MOTOR	
	955 - 989A 1438 - 1499
OLAJ ÉS SZŰRŐK	
	1438 - 1499 1877 - 1885
ELEKTROMOS RENDSZER	
	1438 - 1499
GYORSINDÍTÓK	
	1498BC/12 - 1498/40A
ERŐÁTVITEL	
	1438 - 1499
FELFÜGGESZTÉS	
	1549 - 1569CP
FÉKEK	
	1438 - 1499
KEREKEK	
	955 - 989A
KAROSSZÉRIA	
	1302 - 1369 1763 - 1767A
EGYÉB BERENDEZÉSEK	
	1875LT - 3067
EMELÉSTECHNIKA	
	3029/2T - 3067/70-13T



## 1875LT

vizes takarítógép szőnyeghez/kárpithoz

Ideális textil felületek mélytisztításához.

A nagynyomású mosószeres vizet a szennyeződéssel együtt visszaszívja, így a felület szinte teljesen száraz marad.

Kiegészítők:

- 1 tömlő ergonomikus fogantyúval
- 1 adagolóegység
- 2 merev cső
- 1 kis fúvóka
- 1 nagy fúvóka
- 6 méteres hálózati kábel, reteszlelővel

CE



1875LT Ft 259.900 1 018750000

## 1875SP/K3

kárpittisztító kefe készlet

- 1 lapos kefe Ø 48 mm
- 1 lapos kefe Ø 100 mm
- 1 félgömb alakú kefe Ø 90 mm
- 1/4" gépi dugókulcs

1/4



ISO 1173 E,6,3

1875SP/K3 Ft 8.370 1 018750010

## 1877

kocsis fáradtolaj gyűjtő  
90 literes tartállyal

- szintjelző
- nagy átmérőjű teknő szűrőcepegtető ráccsal, űrtartalom 12 l
- pneumatikus tartályürítés 1,8 m hosszú csővel
- szerszámtartó tál

CE



1877 Ft 302.500 1 018770008

## 1877A

kocsis fáradtolaj gyűjtő/elszívó,  
90 literes tartállyal és előkamrával

- szintjelző
- nagy átmérőjű teknő szűrőcepegtető ráccsal, űrtartalom 12 l
- átlátszó előkamra, űrtartalom 9,5 l
- szívócső hossza 1,8 m
- pneumatikus tartályürítés 1,8 m hosszú csővel
- szerszámtartó tál

A következő tartozékokkal szállítva:

- 1 merev szonda Ø 5x700 mm
- 1 flexibilis szonda Ø 5x700 mm
- 1 merev szonda Ø 6x600 mm
- 1 flexibilis szonda Ø 6x700 mm
- 1 merev szonda Ø 7x700 mm
- 1 flexibilis szonda Ø 8x700 mm
- VW, BMW, CITROËN adapterek

CE



1877A Ft 528.500 1 018770080

## 1877F

fáradtolaj gyűjtő  
1 literes palackokhoz

- egyszerre 4 palackhoz
- 2 db 2 literes marmonkannával szállítva



H mm 405 L mm 270 P mm 240 Ft 44.050 1 018770100

## 1877P

Kocsis fáradtolaj gyűjtő  
polietilén tartállyal

- tartálykapacitás: 40 l
- nagy méretű PP teknő
- szintjelző
- pneumatikus tartályürítés



H min-max mm 1030-1630 H1 mm 900 Ft 171.400 1 018770180

## 1878 2

folyadékgyűjtő tartály

- Maximális űrtartalom: 2 l
- Különösen alkalmas
- robogók olajcseréjéhez



1878 2 l 2 H mm 85 Ft 6.530 1 018780002

## 1878 3

olajgyűjtő tartály  
teherautó kerékagyhöz  
cseppmentes olajleeresztés



1878 3 l 3 Ft 8.520 1 018780003

## 1878 4

folyadékgyűjtő tartály,  
hordozható

- motorkerékpárokhoz alkalmazható
- maximális űrtartalom: 4 l
- fröccsenésgátló



1878 4 l 4 H mm 100 Ft 14.300 1 018780004

## 1878 8

folyadékgyűjtő tartály

- motorkerékpárokhoz alkalmazható magasság
- maximális űrtartalom: 8 l



1878 8	8	H mm 110	Ft 7.340	1	018780008
--------	---	----------------	-------------	---	-----------

## 1878 11

Folyadékgyűjtő tartály

- Max. űrtartalom 11 l
- Folyadékkeeresztő csavar
- A belső fal megakadályozza a folyadék kicsapódását szállítás közben



1878 11	11	Ft 14.800	1	018780011
---------	----	--------------	---	-----------

## 1878 30

Folyadéktartály

- Maximális űrtartalom: 30 l
- Fröccsenésgátló
- 4 guruló görgő

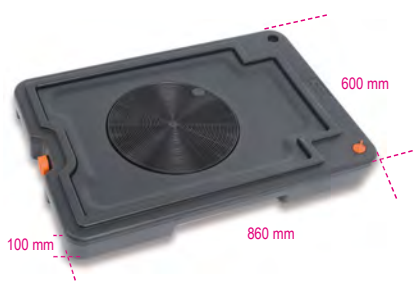

1878 30	30	Ft 57.800	1	018780030
---------	----	--------------	---	-----------

## 1879

Kézi és pneumatikus folyadékelszívó, 9,5 l



1879 9,5	Ft 126.100	1	018790001
----------	---------------	---	-----------

## 1879 6

kézi folyadékelszívó, 6 l



1879 6	Ft 114.100	1	018790000
--------	---------------	---	-----------

## 1879R/K4

4 pótcsőből álló készlet az 1879 folyadékelszívóhoz



1879R/K4	Ft 24.050	1	018790504
----------	--------------	---	-----------

## 1879/FUEL

kézi folyadékelszívó, 6 l  
szénhidrogénekhez



1879/FUEL	6	Ft 56.100	1	018790010
-----------	---	--------------	---	-----------

## 1880

karos hordópumpa

- olajhoz
- nem használható vízbázisú folyadékokhoz, savakhoz, dízelolajhoz, benzinhez és hasonló folyadékokhoz
- tartozék: hordócsatlakozó, teleszkópos szívószár és kifolyó
- 60, 100 és 200 literes hordóhoz



1880	gr 240	Ft 23.250	1	018800001
------	-----------	--------------	---	-----------

## 1880ADB

forgódugattyús AdBlue® szivattyú

- 20 fordulatonként 5 liter átmenelés
- hordó bővítők 1,20 méterig
- 1 db finom menetes hordó csatlakozó, finom menetes
- 1 nagy menetemelkedésű hordó csatlakozó



1880ADB	Ft 73.550	1	018800101
---------	--------------	---	-----------

## 1881

Pneumatikus pompa 3:1

CE



1881	l/min 18	Ft 208.600	1	018810001
------	-------------	---------------	---	-----------

## 1882N

Olajozó pisztoly flexibilis kifolyóval és csepegésgátlóval



1882N	Ft 55.900	1	018820110
-------	--------------	---	-----------

## 1883N

Digitális olajátfolyás-számláló



1883N	Ft 91.050	1	018830036
-------	--------------	---	-----------



## 1883NC

Adepter, külső menet 1/2"  
1882N és 1883N modellhez



1883NC	Ft 5.570			1 018830135
--------	-------------	--	--	-------------

## 1884

Olajfeltöltő berendezés  
kézi és automatikus sebességváltóhoz és  
differenciálműhöz  
Komplett 12 adapterrel a direkt csatlakoztatáshoz



1884	Ft 200.300			1 018840010
------	---------------	--	--	-------------

AT-101	FORD
AT-102	UNIVERSAL (Bmw, Honda, Nissan...)
AT-103	VW-AUDI
AT-104	VW-AUDI-PORSCHE
AT-105	VW-AUDI-MINI COOPER
AT-106	MERCEDES
AT-107	DSG
AT-108	VW-AUDI CVT
AT-109	VOLVO
AT-110	TOYOTA-LEXUS
AT-111	SKODA
AT-112	VW Passat/Tiguan <2007

## 1884/C12

adapter táska az 1884 berendezéshez



1884/C12	Ft 73.950			1 018840100
----------	--------------	--	--	-------------

## 1884N/C8

8 darabos adapterkészlet az 1884  
berendezéshez

készlet tartalma:

- 1 adapter - Infiniti, 7-sebesség, M8x1.0
- 1 adapter - Honda, Hyundai, Kia 5x8x200 mm
- 1 adapter - Skoda M18x1.5
- 1 adapter - Mini M14x1.5
- 1 adapter - Nissan M10x1.5
- 1 adapter - Nissan Juke M12x1.25
- 1 adapter - GM M12x1.75
- 1 adapter - VAG csoport, 7-sebesség



1884N/C8	Ft 50.600			1 018840200
----------	--------------	--	--	-------------

200x145x40 mm - 400 g

## 1889N

Acél hordótartó 2 db  
200 literes hordó szállítására és raktározására

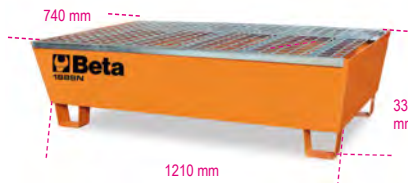

1889N	Ft 339.000			1 018890220
-------	---------------	--	--	-------------

## 1889CF

univerzális kulcs hordók nyitásához

- 1 belső hatszög Ø 38 mm
- 1 profil 4 szegmenses Ø 42 mm
- 1 penge 17x7 mm



L mm 270	Ft 14.550			1 018890010
----------------	--------------	--	--	-------------

## 1885

automata sebességváltó karbantartó állomás

Az egyszerű, irányított eljárásnak köszönhetően minden fajta automata sebességváltó teljes mosási ciklusa biztonságosan elvégezhető.

Megakadályozza az automata sebességváltó váltóolajának elöregedését eredő károsodást, így könnyen és gyorsan megelőzhető a jellemző meghibásodások, például: zajos váltó, besülő fogaskerekek, hirtelen kapcsolt fogaskerekek, hosszú váltási idő.



CE



### FUNKCIONÁLIS SPECIFIKÁCIÓK

Automata üzemmód  
Lépésenként követhető eljárás integrált adatbázissal  
A befecskendezett olaj és kiengedett olaj mennyiség kiegyenlítésével biztosítja, hogy a rendszerben mindig azonos mennyiségű olaj legyen  
Áramlásmérő az olajmennyiség vizuális nyomonkövetéséhez  
Minden műveletről nyomtatható rekord

### AUTOMATIKUS SPECIFIKÁCIÓK

Öldószel befecskendezés (opcionális)  
Sebességváltó rendszer átmosása  
Olaj leeresztés az olajteknőből  
Olaj leürítése a nyomtatkékváltóból  
Olaj befecskendezése a nyomtatkékváltóba

### MŰSZAKI ADATOK

Tápellátás: 220V - 50 Hz  
Hátsó megvilágítású olajvizsgáló 2 fehér fényű LED-del  
2 digitális mérleg  
Digitális mérleg, lépték +/- 10 g  
Elektronikus kártya háttérvilágítású grafikus kijelzővel

1885	Ft 4.034.500			1 018850010
------	-----------------	--	--	-------------



## 1885/C1

automata sebességváltó alkatrész készlet a 1885 modellhez

Készlet tartalma:

- 1885/C1-R1 Land Rover Freelander sebességváltó alkatrészek
- 1885/C1-R2 DP0 sebességváltó alkatrész
- 1885/C1-R3 ZF 9HP sebességváltó alkatrész
- 1885/C1-R4 ZF 9HP sebességváltó nivópálca
- 1885/C1-R5 Mercedes sebességváltó nivópálca
- 1885/C1-R6 AISIN TG82 sebességváltó alkatrészek
- 1885/C1-R7 AISIN TG81 sebességváltó alkatrészek
- 1885/C1-R8 Renault-Nissan sebességváltó alkatrészek



1885/C1 Ft 351.600 1 018850110

## 1885/C1-R1

Land Rover Freelander sebességváltó alkatrészek a 1885 modellhez  
lc01430



1885/C1-R1 Ft 31.300 1 018850111

## 1885/C1-R2

DP0 sebességváltó alkatrész a 1885 modellhez  
lc0990



1885/C1-R2 Ft 53.450 1 018850112

## 1885/C1-R3

ZF 9HP sebességváltó alkatrész a 1885 modellhez  
lc0992



1885/C1-R3 Ft 59.700 1 018850113

## 1885/C1-R4

ZF 9HP sebességváltó nivópálca a 1885 modellhez  
lc0192



1885/C1-R4 Ft 33.400 1 018850114

## 1885/C1-R5

Mercedes sebességváltó nivópálca a 1885 modellhez  
K-A-M



1885/C1-R5 Ft 55.950 1 018850115

## 1885/C1-R6

AISIN TG82 sebességváltó alkatrészek a 1885 modellhez  
lc01820



1885/C1-R6 Ft 59.750 1 018850116

## 1885/C1-R7

AISIN TG81 sebességváltó alkatrészek a 1885 modellhez  
lc0150



1885/C1-R7 Ft 59.750 1 018850117

## 1885/C1-R8

Renault-Nissan sebességváltó alkatrészek a 1885 modellhez  
lc02150



1885/C1-R8 Ft 59.750 1 018850118

## 1885/C2

automata sebességváltó alkatrész készlet a 1885 modellhez

Készlet tartalma:

- 1885/C2-R1 Audi 8HP sebességváltó alkatrészek
- 1885/C2-R2 ZF 9HP sebességváltó alkatrészek hőcserélő nélkül
- 1885/C2-R3 Audi 0KC sebességváltó alkatrész
- 1885/C2-R4 AG4-ZF 4HP sebességváltó alkatrészek
- 1885/C2-R5 FIAT sebességváltó alkatrészek
- 1885/C2-R6 Audi Q5-Q7 sebességváltó alkatrészek
- 1885/C2-R7 Audi 0B5 sebességváltó alkatrész



1885/C2 Ft 286.500 1 018850120

## 1885/C2-R1

Audi 8HP sebességváltó alkatrészek a 1885 modellhez  
lc0993



1885/C2-R1 Ft 57.650 1 018850121

## 1885/C2-R2

ZF 9HP sebességváltó alkatrész hőcserélő nélkül a 1885 modellhez  
lc0860



1885/C2-R2 Ft 37.750 1 018850122

## 1885/C2-R3

Audi 0KC sebességváltó alkatrész a 1885 modellhez  
lc02020



1885/C2-R3 Ft 59.750 1 018850123

## 1885/C2-R4

AG4-ZF 4HP sebességváltó alkatrészek a 1885 modellhez  
lc0750



1885/C2-R4 Ft 50.750 1 018850124

## 1885/C2-R5

FIAT sebességváltó alkatrészek a 1885 modellhez  
lc0061



1885/C2-R5 Ft 22.300 1 018850125

## 1885/C2-R6

Audi Q5-Q7 sebességváltó alkatrészek a 1885 modellhez  
lc0680



1885/C2-R6 Ft 55.950 1 018850126

## 1885/C2-R7

Audi OB5 sebességváltó alkatrész a 1885 modellhez  
lc01720



1885/C2-R7 Ft 33.400 1 018850127

## 1885/C3

automata sebességváltó alkatrész készlet a 1885 modellhez

Készlet tartalma:

- 1885/C3-R1 Mercedes DSG sebességváltó alkatrész
- 1885/C3-R2 POWERSHIFT sebességváltó alkatrész
- 1885/C3-R3 Toyota IQ sebességváltó alkatrészek
- 1885/C3-R4 Mazda sebességváltó alkatrészek
- 1885/C3-R5 Renault Laguna-Esp sebességváltó alkatrészek
- 1885/C3-R6 Nissan Juke sebességváltó alkatrészek
- 1885/C3-R7 AISIN TF71 FV sebességváltó alkatrészek
- 1885/C3-R8 AISIN TF71 FP sebességváltó alkatrészek
- 1885/C3-R9 AISIN TF71 FO sebességváltó alkatrészek
- 1885/C3-R10 AISIN TF71 FS sebességváltó alkatrészek



1885/C3 Ft 505.200 1 018850130

## 1885/C3-R1

lc0191



1885/C3-R1 Ft 59.750 1 018850131

## 1885/C3-R2

POWERSHIFT sebességváltó alkatrész a 1885 modellhez  
lc0190



1885/C3-R2 Ft 59.750 1 018850132

## 1885/C3-R3

Toyota IQ sebességváltó alkatrészek a 1885 modellhez  
lc0991



1885/C3-R3 Ft 59.750 1 018850133

## 1885/C3-R4

Mazda sebességváltó alkatrészek a 1885 modellhez  
lc02130



1885/C3-R4 Ft 59.750 1 018850134

## 1885/C3-R5

Renault Laguna-Esp sebességváltó alkatrészek a 1885 modellhez  
lc02150



1885/C3-R5 Ft 59.750 1 018850135

## 1885/C3-R6

Nissan Juke sebességváltó alkatrészek a 1885 modellhez  
lc02140



1885/C3-R6 Ft 59.750 1 018850136

## 1885/C3-R7

AISIN TF71 FV sebességváltó alkatrészek a 1885 modellhez  
lc01420



1885/C3-R7 Ft 59.750 1 018850137

## 1885/C3-R8

AISIN TF71 FP sebességváltó alkatrészek a 1885 modellhez  
lc001420/1



1885/C3-R8 Ft 59.750 1 018850138

## 1885/C3-R9

AISIN TF71 FO sebességváltó alkatrészek a 1885 modellhez  
lc001420/2



1885/C3-R9 Ft 59.750 1 018850139

## 1885/C3-R10

AISIN TF71 FS sebességváltó alkatrészek a 1885 modellhez  
lc001420/3



1885/C3-R10 Ft 59.750 1 018850140

## 1885/XC60

Volvo XC60 sebességváltó kiegészítők a 1885 modellhez



1885/XC60 Ft 60.250 1 018850151

## 1893/134A

automata töltőállomás R134a hűtőközeggel működő légkondicionáló berendezésekhez

Teljesen automatikus modell, gázmennyiségeket tartalmazó személy- és tehergépjármű adatbázissal, kompresszor olaj mennyiségekkel és típusokkal, ön diagnosztizáló szoftver a rutín karbantartási feladatokhoz.

Az adatbázis a szoftveren keresztül frissíthető.

A berendezés mind manuális és teljesen automatikus üzemmódban is üzemeltethető (az első esetben a kezelőnek kell az egyes lépéseket végrehajtani, míg az utóbbi esetben nincs szükség kezelőre).



R134A (250 ml)

### FUNKCIONÁLIS SPECIFIKÁCIÓK

Automata üzemmód  
Személy- és tehergépjármű lista hűtőközeg mennyiségekkel, illetve kompresszor olaj mennyiségekkel és típusokkal  
A csőben lévő hűtőközeg automatikus visszanyerése  
A csőekben az újratöltött hűtőközeg mennyiség kompenzálása  
A nem kondenzálható hűtőközeg automatikus leürítése  
Meghibásodások és szükséges karbantartások automatikus jelentése  
Méret  $\varnothing$  80 mm  
Digitális vákuummérő

### MŰSZAKI ADATOK

Gáztartály: 15 kg  
Vákuumszivattyú: 75 l/perc  
Digitális mérleg: 50 kg  
Elektronikus kártya háttérvilágítású kijelzővel  
Kinyerési sebesség: 500 fordulat/perc  
Tápellátás: 220 V

1893/134A Ft 2.969.700 1 018930001

## 1893/1234YF

automata töltőállomás R1234yf hűtőközeggel működő légkondicionáló berendezésekhez

Teljesen automatikus modell, gázmennyiségeket tartalmazó személy- és tehergépjármű adatbázissal, kompresszor olaj mennyiségekkel és típusokkal, öndiagnosztizáló szoftver a rutin karbantartási feladatokhoz.

Az adatbázis a szoftveren keresztül frissíthető.

A berendezés mind manuális és teljesen automatikus üzemmódban is üzemeltethető (az első esetben a kezelőnek kell az egyes lépéseket végrehajtani, míg az utóbbi esetben nincs szükség kezelőre).



CE



1234YF (250 ml)

### FUNKCIONÁLIS SPECIFIKÁCIÓK

Automata üzemmód  
Személy- és tehergépjármű lista hűtőközeg mennyiségekkel, illetve kompresszor olaj mennyiségekkel és típusokkal  
A csőben lévő hűtőközeg automatikus visszanyerése  
A csövekben az újratöltött hűtőközeg mennyiség kompenzálása  
A nem kondenzálható hűtőközeg automatikus leürítése  
Meghibásodások és szükséges karbantartások automatikus jelentése  
Méret  $\varnothing$  80 mm  
Digitális vákuummérő

### MŰSZAKI ADATOK

Gáztartály: 15 kg  
Vákuumszivattyú: 75 l/perc  
Digitális mérleg: 50 kg  
Elektronikus kártya háttérvilágítású kijelzővel  
Kinyerési sebesség: 500 fordulat/perc  
Tápellátás: 220 V

1893/1234YF Ft 3.073.400 1 018930012

## 1893TR/134A

R134a gáz szivárgáskereső



1893TR/134A ml 250 Ft 21.500 1 018930901

## 1893TR/1234YF

R1234yf gáz szivárgáskereső



1893TR/1234YF ml 250 Ft 24.200 1 018930902

## 1893TR/CI

hibrid kompresszor jelölő folyadék



1893TR/CI ml 250 Ft 24.650 1 018930903

## 1895G

vezérlőjel generátor elektronikus befecskendezéshez (benzines és LPG üzemű) elektronikus injektorokhoz és szolenoid szelepekhez

A következő komponensek hatáskörének önálló ellenőrzését teszi lehetővé:

- EGR szolenoid szelepek
- benzines és LPG üzemű motorok elektronikus injektorai
- változtatható geometriájú turbinák szolenoid szelepei
- új generációs légkondicionáló berendezések kompresszorai



CE

### ELŐNYÖK

- Lehetővé teszi, hogy a komponens mechanikus működésének ellenőrzését
  - Az ultrahangos mosóberendezésekkel együtt biztosítja az alkatrészek hatékonyabb tisztítását, elektronikusan felügyelve a mosófázist
  - Elengedhetetlen a légkondicionáló berendezések, így a kompresszor és a vezérlőszelap hatékony működésének ellenőrzéséhez
- MŰSZAKI JELLEMZŐK
- Benzines és LPG üzemű injektor vezérlő:
- kimenetek száma: 4
  - ellenőrzési idő: 1-60 mp
  - Üzemidő: 5-10 ms
  - Impulzusfrekvencia tartomány: 1-10 Hz
- PWM eszköz vezérlés:
- kimenetek száma: 1
  - ellenőrzési idő: 1-60 perc
  - Automatikus vagy manuális
  - Munkaciklus beállítás: 10%-85%
  - Jelfrekvencia beállítás: 120-250 Hz
- 4 FASTON mama csatlakozót tartalmaz
- Tápellátás: 110-220 V
- Méret: 334x240x74 mm
- Súly: 4 kg

1895G Ft 912.200 1 018950800

## 1895/S

1895 típusú ultrahangos mosóberendezéshez való állítható tartó

Segíti az injektorok megfelelő elhelyezését az ultrahangos mosóberendezésben

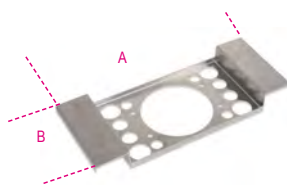

1895S A mm 340 B mm 140 Ft 54.350 1 018950501

## 1895 6

ultrahangos mosótál,  
6 literes

speciális gáztalanító funkcióval



CE

- a folyadék fűtésével és az ultrahang alkalmazásával lehetővé teszi az alkatrészek, és általában a fém munkadarabok hatékony tisztítását (befecskendezők, karburátorok, szelepek, stb.)
- digitális kijelző a mosási hőmérséklet és idő beállításával
- kettős mosófunkció: „soft” és „normál”
- egy általános tisztításhoz elég 50/60°C hőmérsékletű víz használata
- egy alaposabb tisztítás érdekében adjon hozzá kifejezetten ultrahangos tálakhoz ajánlott habzásmentes mosóoldatot
- a gáztalanító funkció meggyorsítja a levegő eltávolítását a mosótál teljes térfogatán belül, növelve ezzel az ultrahang hatékonyságát

### MŰSZAKI ADATOK

Mosótál térfogat: 6 liter  
Úritó csap  
Teljesítmény: 150 Watt  
Fűtésteljesítmény: 300 Watt  
Hőmérséklet szabályozás: 0+80 °C  
Mosási idő szabályozás: 0-99 perc  
Frekvencia: 40 kHz  
Tápfeszültség: 220/230 V  
Teljes méret: 530x330x380 mm  
Tál mérete: 300x155x150 mm  
Kosár mérete: 250x105x100 mm  
Max. teherbírás: 5,5 kg

1895 6 Max Ft 295.200 1 018950060

## 1895 13

ultrahangos mosótál,  
13 literes

speciális gáztalanító funkcióval



CE

- a folyadék fűtésével és az ultrahang alkalmazásával lehetővé teszi az alkatrészek, és általában a fém munkadarabok hatékony tisztítását (befecskendezők, karburátorok, szelepek, stb.)
- digitális kijelző a mosási hőmérséklet és idő beállításával
- kettős mosófunkció: „soft” és „normál”
- egy általános tisztításhoz elég 50/60°C hőmérsékletű víz használata
- egy alaposabb tisztítás érdekében adjon hozzá kifejezetten ultrahangos tálakhoz ajánlott habzásmentes mosóoldatot
- a gáztalanító funkció meggyorsítja a levegő eltávolítását a mosótál teljes térfogatán belül, növelve ezzel az ultrahang hatékonyságát

### MŰSZAKI ADATOK

Mosótál térfogat: 13 liter  
Úritó csap  
Teljesítmény: 300 Watt  
Fűtésteljesítmény: 400 Watt  
Hőmérséklet szabályozás: 0+80 °C  
Mosási idő szabályozás: 0-99 perc  
Frekvencia: 40 kHz  
Tápfeszültség: 220/230 V  
Teljes méret: 350x325x320 mm  
Tál mérete: 325x235x145 mm  
Kosár mérete: 257x185x100 mm  
Max. teherbírás: 12 kg

1895 13 Max Ft 472.000 1 018950130

## 1895 27

ultrahangos mosótál  
27 literes  
speciális gáztalanító funkcióval



- a folyadék fűtésével és az ultrahang alkalmazásával lehetővé teszi az alkatrészek, és általában a fém munkadarabok hatékony tisztítását (befecskendezők, karburátorok, szelepek, stb...)
- digitális kijelző a mosási hőmérséklet és idő beállításával
- kettős mosófunkció: "soft" és "normál"
- egy általános tisztításhoz elég 50/60°C hőmérsékletű víz használata
- egy alaposabb tisztítás érdekében adjon hozzá egyedi, ultrahangos tálakhoz ajánlott habzásmentes mosóoldatot
- a gáztalanító funkció meggyorsítja a levegő eltávolítását a mosótál teljes térfogatán belül, növelve ezzel az ultrahang hatékonyságát

### MŰSZAKI ADATOK

Mosótál térfogat: 27 liter

Úrító csap

Teljesítmény: 500 Watt

Fűtésteljesítmény: 500 Watt

Hőmérséklet szabályozás: 0+80°C

Mosási idő szabályozás: 0-99 perc

Frekvencia: 40 kHz

Tápfeszültség: 220/230 V

Méret: 530x330x380 mm

1895 27	Max 25	Ft 664.100	1	018950270
---------	--------	------------	---	-----------

## 1895/RC

tartókeret 1895 típusú ultrahangos mosóberendezéshez



	L mm	L1 mm	A mm	Ft		
1895/RC6	250	105	100	20.550	1	018950506
1895/RC13	257	185	100	32.800	1	018950513
1895/RC27	450	250	150	53.400	1	018950527

## 9881U



9881U 1 (1-2)	567
9881U 1 (3)	567

## 9882R



9882R 1 (1-2)	567
9882R 1 (3)	567

## 1897

professzionális asztali szemcseszűrő

Kifejezetten ajánlott különböző (fém, műanyag, üveg, kerámia, fa, stb.) felületek megmunkálásához A megerősített acéllemezről készült fülke egyedülállóan stabil és robusztus. A fülke tulajdonságai:

- mágneszárás ajtó
- perforált fémlap
- szabvány porszívócsatlakozó, Ø 36 mm
- polikarbonát betekintőablak, 6 mm
- LED lámpa
- pneumatikus kör (sűrített levegő csatlakozó)
- ravasszal működethető homokszűrő pisztoly



### MŰSZAKI ADATOK

Fülke hasznos mérete: 600x520x320 mm

Külső méret: 660x530x500 mm

Súly: 38 kg

Munkalap: perforált fémlap

Világítás: LED

Levegőfelhasználás: 340 l/perc 7 atmoszférán

Tápellátás: 220 V - 50 Hz

1897	Ft 1.813.100	1	018970066
------	--------------	---	-----------

## 1897/CRB

korund az 1897 típusú szemcseszűrőhöz, 25 kg zsák



1897CRB	Ft 91.550	1	018970101
---------	-----------	---	-----------

## 1897/G

gránáthomok az 1897 típusú szemcseszűrőhöz, 25 kg zsák



1897G	Ft 73.600	1	018970104
-------	-----------	---	-----------

## 1897/MV

üveg mikrogömb az 1897 típusú szemcseszűrőhöz, 25 kg zsák



1897MV	Ft 120.700	1	018970103
--------	------------	---	-----------

## 1898/K40

kézi alkatrészmosó mechanikus alkatrészek tisztításához, fertőtlenítéséhez, melegített folyadék cirkulálásával

- megtakarítható az oldószerek és szénhidrogének ártalmatlanítási költsége
- a Beta enzím- és baktériumalapú ökológiai tisztítószere eltávolítja az olajmaradékot a mechanikus alkatrészekből
- az enzimátikus folyamat elősegíti az olajos rész és koszos szilárd rész szétválasztását; a baktériumok szén-dioxid és vízzel bontja, így regenerálva a tisztítószert



### BERENDEZÉS:

- hosszúsűrűjű ecset és csatlakozó cső
- jobb és bal kézzel üzemeltethető
- perforált rozsdamentes acél rács
- fékezhető kerekek
- üzemi hőmérséklet kijelzés és alacsony szint figyelmeztetés

### EGYÜTT SZÁLLÍTOTT TARTOZÉKOK:

- 2 kanna 20 literes környezetbarát folyékony tisztítószere és 2 csomag baktérium

### MŰSZAKI ADATOK

- Max. szivattyú kapacitás: 10 l/perc

- Tartálykapacitás: 40 l

- Üzemi hőmérséklet: +5 °C + +40°C

- Méretek: 900 x 1000 x 750 mm

- Súly: 50 kg (üresen)

1898/K40	Ft 1.572.200	1	018980004
----------	--------------	---	-----------

### FIGYELEM!

A 1898/K40 termék a következő országokban forgalmazható: Ausztria, Belgium, Franciaország (2021-től), Magyarország, Olaszország, Hollandia, Lengyelország, Portugália, Spanyolország, Egyesült Királyság.

## 1898/B

egy flakon baktérium, 300 ml az 1898/K40 alkatrészmosóhoz



1898/B	Ft 40.500	1	018980904
--------	-----------	---	-----------

### FIGYELEM:

Az 1898/B termék a következő országokban forgalmazható: Ausztria, Belgium, Egyesült Királyság, Franciaország, Hollandia, Lengyelország, Magyarország, Olaszország, Portugália, Spanyolország

## 1898/D

20 literes környezetbarát tisztítófolyadék az 1898/K40 alkatrészmosóhoz



1898/D Ft 80.300 1 018980920

### FIGYELEM:

Az 1898/D termék a következő országokban forgalmazható: Ausztria, Belgium, Egyesült Királyság, Franciaország, Hollandia, Lengyelország, Magyarország, Olaszország, Portugália, Spanyolország

## 1898/M

túlnyomásos permeterő  
1,5 literes tartállyal

- állítható fúvóka: egyenes sugár - ködpermetezés
- fokozatbeosztás 0,5 l - 1 l - 1,5 l
- egyenes sugárhoz záróbillentyű
- szénhidrogénekkal nem használható



H mm 340 l 1,5 Ft 6.960 1 018980930

## 1898/S

kézi permeterő  
5 literes tartállyal

- rozsdamentes acél fúvóka
- egyenes sugárhoz záróbillentyű
- állítható fúvóka: egyenes sugár - ködpermetezés
- vállpánt a könnyű szállításához
- fúvóka beakasztó
- 1,2 méteres tömlő
- szénhidrogénekkal nem használható



H mm 415 l 5 Ft 12.050 1 018980932



## 1899A

DPF/FAP® rendszer tisztító berendezés

A korom- és hamulerakódás miatt károsodott DPF és FAP® rendszerek időszakos tisztítására és regenerálására szolgáló speciális mosószer



Tartozékok:

- 1 db 2 méteres adagolócső
  - 1 db gyorscsatlakozó + fúvóka a nyomásérzékelőhöz
  - 1 db menetes csőcsatlakozó (M18x1,5) tömlős fúvóka a lambda szonda közvetlen csatlakoztatásához
  - 1 hosszabbító tömlő
  - 1 db DPF/FAP® fúvóka
  - 1 db mágneses lándzsatartó
  - 1 DPF/FAP® vezeték beállító kábellel, tömszelencés menetes csőcsatlakozó (M14/16/18 mm) a lambda szondához
- Műszaki jellemzők:
- Üzemi feszültség: 12 V
  - tápkábel hossza: 3,9 m
  - tartálykapacitás: 1 l

1899A Ft 477.100 1 018990010

## 1899SI

2-in-1 injektor és szívócsonk tisztító berendezés

a gázolaj- és benzinüzemű motorok befecskendezőinek és szívócsonkjának időszakos tisztításához használt speciális mosószerrel eltávolítható a lerakódott szén és égéstermék



Jellemzők:

- Üzemi feszültség: 12V
- 2 db tömlő gyorscsatlakozóval
- 2 tartály (kapacitás: 1 l/tartály)

1899SI Ft 1.704.500 1 018990030

## 2080/VG

ABS szerszámtáska kifordítható tálcákkal

- Felső rendszerű kis alkatrészeknek (145 mm átmérőjű) és 4 kifordítható tálcá:
- 1 db 305 mm átmérőjű tálca
- 3 db 445 mm átmérőjű tálca
- A 3 nagyobb tálcahoz szállított 12 elválasztóval tálcánként maximum 8 rekesz hozható létre



2080/VG Ft 64.700 1 020800100  
445x445x550 mm - 3,4 kg

## 2250-0

forgatható ülés tálcával



2250-0 Ft 43.900 1 022500011

## 2252

Kerekes ülőke



2252-G Ft 75.900 1 022520002

## 2252KR4

Tartalékkerékek az ülőkéhez



2252KR4 Ft 25.100 1 022520900

## 2258N-0

Gurulós szerelőszék fiókkal



2258N-0	Ft	80.450	1	022580021
---------	----	--------	---	-----------

## 2258RR

Tartalék kerék a 2258N modellhez



2258RR	Ft	3.420	1	022580111
--------	----	-------	---	-----------

## 2254A

autóponyva, kültéri használatra, víztaszító és UV-álló

A ponyva megvédi a javításra váró sérült járművet

### Műszaki jellemzők

- UV védelemmel ellátott külső
- puha, nem karcoló belső
- 6 zsinórral biztosítható a ponyva feszes felfekvése
- az első ajtóknál elhelyezett 2 cipzár megnyitásával a ponyva eltávolítása nélkül is be lehet szállni
- tűkörzsebek
- tűkrózó



3 változatban kapható:

- az M méretet kompakt autókhoz ajánljuk
- az L méretet szedánokhoz és kombikhoz ajánljuk
- az XL méretet SUV-okhoz ajánljuk

	LxPxH mm	Ft		
/M	4400x1450x1300	63.250	1	022540002
/L	5300x1450x1150	70.850	1	022540000
/X	4700x1450x1580	64.650	1	022540001

## 2254C

tapadókorongos karosszéria védőpanel

lágymatrasz, a felső részén 4 tapadókoronggal



2254C	L1 mm	L2 mm	Ft		
	1150	650	22.600	1	022540200

## 2254F

személyautó komplett első rész védőtakaró

Lehetővé teszi a jármű teljes elülső részének védelmét, meghagyva a fényszóró és a radiátor nyílásokat



- Vízhatlan
- Olaj és zsír álló
- Rögzítés zsinórok segítségével
- Anyaga: 98% poliamid/nylon, 2% poliuretán

2254F	Ft	38.200	1	022540150
-------	----	--------	---	-----------

## 2254K

Újrafelhasználható ülés, kormány és sebességváltó gomb védőhuzat

A legtöbb jármű üléshez, kormányhoz és sebességváltó gombhoz használható



2254K	Ft	12.350	1	022540101
-------	----	--------	---	-----------

## 2254SM

aláfekvő szivacs, EVA

Kettős kivitel:

- 1 oldal puha EVA
- 1 oldal kemény karbon a jobb csúszásért



2254SM	Ft	31.450	1	022540033
--------	----	--------	---	-----------

## 2254T

térdvédő szőnyeg

Csúszásgátló EVA anyagból



2254T	Ft	11.450	1	022540047
-------	----	--------	---	-----------

## 3000L

Aláfekvő ágy

- PVC és habosított gumibevonattal, magas komfort



3000L	Ft	74.150	1	030000210
-------	----	--------	---	-----------

## 3000L/RLS

Tartalékkerekek az aláfekvő ágyhoz



3000L/RLS	Ft	5.390	6	030000212
-----------	----	-------	---	-----------

## 3002

Aláfekvő ágy és ülőke

- Acélváz
- Szivacsos párna PVC-bevonattal
- Gyors átalakítás: aláfekvő ágy vagy ülőke



3002 Ft 46.400 1 030020001

## 3002/RLS

6 pótkerék 3002 aláfekvő ágyhoz



3002/RLS Ft 12.150 1 030020501

## 3003

Ütésálló műanyag aláfekvő ágy

- Kerék Ø: 76 mm



3003 Ft 35.750 1 030030001

## 3003/RLS

6 pótkerék 3003 aláfekvő ágyhoz



3003/RLS Ft 19.650 1 030030501

# Beta

## 3003C

Ütésálló műanyag aláfekvő

- Részei:
- szénzálás fej- és derék rész
  - felső fémlemezek mágneses tartozékok tárolására
  - 6 db Ø 79 mm gumikerék
  - Max. teherbírás: 120 kg
  - Súly: 5,5 kg



3003C Ft 92.450 1 030030100

## 3003C/RLS

6 tartalék kerék a 3003C aláfekvő ágyhoz



3003C/RLS Ft 43.200 1 030030600

## 3003PRO

Ütésálló műanyag aláfekvő

- Részei:
- ergonomikus fejpárna
  - puha hátvédő
  - 2 db 178 mm kettőscsapágú kerék az egyenetlen felületeken, csöveken/kábeleken való zavarmentes mozgásért
  - 1 forgókerék
  - két magassági beállítás: 38 vagy 76 mm
  - 2 hordozható LED lámpa (250 lumen) rögzítőmágnessel
  - teherbírás: 200 kg
  - súly: 7,7 kg



C max H min H Max H1  
kg mm mm mm  
200 170 230 230 Ft 131.300 1 030030150

## 3003PRO/SP

falra szerelhető műanyag tartó a 3003PRO aláfekvőhöz

falra, előre, fiókos szekrényre vagy más berendezésre rögzíthető, így az aláfekvő biztonsági zárral felszerelt gyorsrögzítő rendszerhez rögzíthető



3003PRO/SP Ft 30.050 1 030030151

## 3003PRO/PM

mágneses szerszámtartó, kerék, 3003PRO aláfekvőhöz

az aláfekvő keréktárcsájához rögzítve megtartja a kis tárgyakat



3003PRO/PM Ft 3.130 1 030030152

## 3003PRO/RCR

hátsó tartalék kerék pár a 3003PRO aláfekvő ágyhoz



3003PRO/RCR Ft 32.400 1 030030650

# Beta



## 3003PRO/RRG

első tartalék kerék a 3003PRO aláfékvő ágyhoz



3003PRO/RRG Ft 10.000 1 030030651

## 3003PRO/RT

LED szerelőlámpa pótmágnesekkel a 3003PRO aláfékvő ágyhoz

- 250 lumen
- Elemek: 4xAAA (nem tartozék)



3003PRO/RT Ft 7.190 1 030030652

## 3004

kerékek

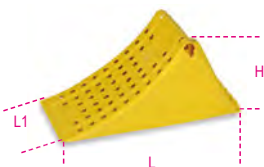

3004 H mm 225 L mm 475 L1 mm 200 Ft 15.350 1 030040000

# Beta

## JÁRMŰJAVÍTÁS

Járműjavító szerszámainkat, amelyeket a legigényesebb szakemberek használnak, a világ legmagasabb követelményeinek megfelelően fejlesztettük és gyártottuk, és rendszeresen teszteljük a legnagyobb terhelést jelentő üzemi körülmények között.

Több mint 50 éve büszkén dolgozunk együtt a legnagyobbakkal, akik segítenek termékeink folyamatos fejlesztésében és biztosítják a legmagasabb minőségi színvonalnak való megfelelést.

A járműjavító eszközök az alábbi szakaszokban találhatóak:

DIAGNOSZTIKA	1438 - 1499 1758VT - 1760TMC
MOTOR	955 - 989A 1438 - 1499
OLAJ ÉS SZŰRŐK	1438 - 1499 1877 - 1885
ELEKTROMOS RENDSZER	1438 - 1499
GYORSINDÍTÓK	1498BC/12 - 1498/40A
ERŐÁTVITEL	1438 - 1499
FELFÜGGESZTÉS	1549 - 1569CP
FÉKEK	1438 - 1499
KEREKEK	955 - 989A
KAROSSZÉRIA	1302 - 1369 1763 - 1767A
EGYÉB BERENDEZÉSEK	1875LT - 3067
EMELÉSTECHNIKA	3029/2T - 3067/70-13T



## 3006

traktor és markológép kerék emelő és pozícionáló

- legnagyobb teherbírás 1500 kg
- legkisebb kerék átmérő 1000 mm
- legnagyobb kerék átmérő 2200 mm
- legnagyobb kerék vastagság 800 mm

CE



3006 Ft 783.800 1 030060000

## 3006 R/RGF

fékezhető tartalék kerék a 3006 kerékelőhöz és pozícionáléhoz



3006 R/RGF Ft 22.200 1 030060501

## 3006 R/RG

tartalék kerék a 3006 kerékelőhöz és pozícionáléhoz



3006 R/RG Ft 19.350 1 030060502

## 3007

alváz alá illeszthető kocsis első/hátsó mechanika nélküli járművekhez

- elsőhíd vagy hátsóhíd nélküli járművek hatékony mozgatásához a munkavégzési fázisban
- 4 elforduló kerék, kettő fékezett, fényzökemencében használható
  - 2 állítható tartóelemmel minden alvázhöz alkalmazkodik
  - legnagyobb teherbírás 800 kg

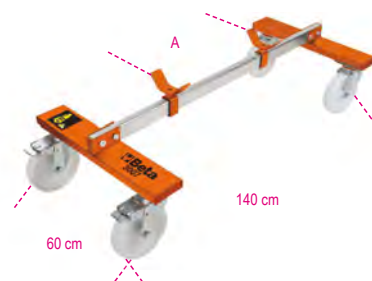

3007 A Max mm 110 Ft 255.700 1 030070001

## 3007 R/RGF

fékezhető tartalék kerék a 3007 alváz alá illeszthető kocsihoz



3007 R/RGF Ft 43.950 1 030070501

## 3007 R/RG

tartalék kerék a 3007 alváz alá illeszthető kocsihoz



3007 R/RG Ft 38.400 1 030070502

## 3008N

szimpla és dupla teherautó-kerék emelő és pozícionáló

- maximális teherbírás: 500 kg
- legkisebb magasság: 120 mm
- maximális emelési magasság: 650 mm
- görgő tengelytáv: 429÷670 mm
- hidraulikus biztosítás túlterhelés esetén
- elforduló első kerekek

CE



3008N Ft 1.331.200 1 030080110

## 3009

Autóroller balesetben sérült autók mozgatásához

Max. teherbírás 550 kg  
4 elfordítható kerék  
Hengerszélesség: 200 mm  
Max. 240 mm széles autókerékhez  
Alkalmas:

- Balesetben sérült autók vontatásához
- Autoszerelő és karosszériajavító műhelyekben
- Bemutatóterekben járműmozgatáshoz



A 400÷850 mm B 600 mm Ft 180.100 1 030090001

## 3009R/GR4

4 darabos kocsi kerékcsoport 3009 R/GR4



3009R/GR4 Ft 70.950 1 030090501

## 3010/T...

1 pár szerelőbak



C max	H min	H max	H1	L	L1
kg	mm	mm	mm	mm	mm
2000	280	425	245	185	165

3010T 2 Ft 37.900 1 030100002

C max	H min	H max	H1	L	L1
kg	mm	mm	mm	mm	mm
3000	285	430	250	180	195

3010T 3 Ft 45.450 1 030100003

C max	H min	H max	H1	L	L1
kg	mm	mm	mm	mm	mm
6000	400	580	340	245	280

3010T 6 Ft 65.450 1 030100006

C max	H min	H max	H1	L	L1
kg	mm	mm	mm	mm	mm
10000	471	735	420	330	290

3010T 10 Ft 111.800 1 030100010

## 3011/T

Hidraulikus emelő

CE



C max	H min	H Max	L
kg	mm	mm	mm
2000	174	369	90

3011T 2 Ft 37.650 1 030110020

C max	H min	H Max	L
kg	mm	mm	mm
3500	170	366	86

3011T 3,5 Ft 42.350 1 030110035

C max	H min	H Max	L
kg	mm	mm	mm
5000	203	467	118

3011T 5 Ft 47.450 1 030110050

C max	H min	H Max	L
kg	mm	mm	mm
10000	220	484	114

3011T 10 Ft 71.450 1 030110100

C max	H min	H Max	L
kg	mm	mm	mm
15000	230	497	113

3011T 15 Ft 89.850 1 030110150

C max	H min	H Max	L
kg	mm	mm	mm
20.000	245	521	115

3011T 20 Ft 127.300 1 030110200

## 3010H

nagy teherbírású tartóbak



C Max	H min	H Max	L	L1
kg	mm	mm	mm	mm
15,000	445	631	300	300

3010H631-T15 Ft 141.100 1 030100150

C Max	H min	H Max	L	L1
kg	mm	mm	mm	mm
15,000	645	1077	300	300

3010H1077-T15 Ft 175.300 1 030100165

## 3010V



C Max	H min	H Max	L	L1
kg	mm	mm	mm	mm
20,000	410	600	330	330

3010V600-T20 Ft 201.000 1 030100200

C Max	H min	H max	L	L1
kg	mm	mm	mm	mm
20,000	665	1090	460	460

3010V1090-T20 Ft 256.000 1 030100220

## 3012

motortartó kengyel



L mm	C max kg	Ft		
1500	500	128.100	1	030120010
1800	400	172.400	1	030120018

## 3012C

alsó motortartó kengyel

autókhoz és haszongépjárművekhez ideális



	Ft		
3012C	337.900	1	030120255

## 3012I

Motortartó kengyel, alsó

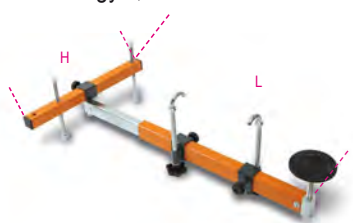

L mm	H mm	Ft		
3012I	630-960	190	298.200	1 030120250

## 3014

Motortartóbak



	Ft		
3014	162.800	1	030140010

## 3014R/GR5

5 pótkerék a 3014 motortartó állványhoz



	Ft		
3014R/GR5	41.150	1	030140501

## 3014 SAR

Motortartóbak

- Könnyen kezelhető, helytakarékos
- A motor és a hajtómű 360°-os elfordítását teszi lehetővé
- Maximális biztonság és stabilitás
- Max. teherbírás: 450 kg



	Ft		
3014SAR	596.200	1	030140360

## 3014SAR/RR

4 pótkerék a 3014SAR motortartó állványhoz



	Ft		
3014SAR/RR	53.750	1	030140370

## 3014SAR/1

Folyadékgyűjtő tartály a 3014 SAR modellhez

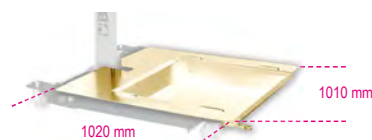

	Ft		
3014SAR/1	172.100	1	030140361
1020x1010x11 mm			

## 3014SAR/2

Kengyel a hajtómű tartóblokkra történő rögzítéséhez a 3014 SAR modellhez

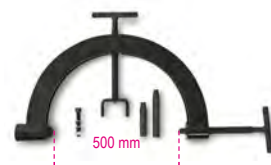

	Ft		
3014SAR/2	167.600	1	030140362

## 3023

hidraulikus hajtómű emelő állító csavarral

maximális teherbírás: 400 kg



	H min-Max mm	Ø mm	Ft		
3023	1350-2030	300	86.550	1	030230050

## 3025N

hidraulikus daru kettős hatású pumpával

Specifikációk:

- maximális teherbírás: 1 t
- 4 pozícióba állítható teherkar: 300-600-800-1000 kg
- UL-biztonsági szeleppel és krómozott dugattyúval
- szabályozott visszaeresztési sebesség
- nejlón kerekek
- maximális emelési magasság: 2420 mm



A mm	B mm	C mm	D mm	Ft		
1560	1600	1000	880	882.400	1	030250110

## 3025N/PF

hordóemelő

maximális teherbírás: 300 kg

CE



	A mm	B mm	Ft		
3025N/PF	550+640	70	186.200	1	030250111

## 3026 0,3

Hidraulikus hajtómű emelő

CE



H min mm	H Max mm	L mm	L1 mm	Ø mm	Ft		
1120	1970	450	450	25	295.500	1	030260003

## 3026/R0,3

4 elforduló pótkerék a 3026 0,3 hidraulikus emelőhöz



3026/R 0,3	Ft		
	61.300	1	030260903

## 3026 0,5

Hidraulikus hajtómű emelő

Max. teherbírás: 500 kg

CE



H min mm	H Max mm	L mm	L1 mm	Ø mm	Ft		
1140	1990	600	550	30	347.800	1	030260005

## 3026/R0,5

4 elforduló pótkerék a 3026 0,5 hidraulikus emelőhöz



3026/R 0,5	Ft		
	88.700	1	030260905

## 3026 1,0

hidraulikus hajtómű emelő

Legnagyobb teherbírás 1 t

CE



H min mm	H Max mm	L mm	L1 mm	Ø mm	Ft		
1140	1990	650	550	35	426.400	1	030260010

## 3026/R 1,0

4 tartálék forgókerék a 3026 1,0 hidraulikus emelőhöz



3026/R 1,0	Ft		
	111.700	1	030260910

## 3026/S

Forgatható tartó állítható persellyel a 3026 modellhez

Max. teherbírás: 500 kg

CE



3026/S	Ft		
	249.100	1	030260501

## 3026/SP

univerzális emelő hajtóművekhez

lehetővé teszi, hogy a kezelő egyedül, gyorsan és biztonságosan kiszerezje és visszaszerelje a személygépkocsik, haszongépjárművek és terepjárók hajtóműveit

CE



3026/SP	Ft		
	291.100	1	030260505

## 3026/SA

Kerékagy támasz hidraulikus hajtómű emelőhöz

- Kerékagy karbantartáshoz és lengéscsillapító cseréjéhez
- A 3026 0,3 és 3026 0,5 hidraulikus hajtómű emelőhöz csatlakoztatható



3026/SA	Ø mm	Ft		
	30,4	62.100	1	030260510

## 3026/SAM

Lengéscsillapító támasz hidraulikus hajtómű emelőhöz

- Lengéscsillapítók kitérítéséhez a felfüggesztő kar leszerelése esetén
- Lengéscsillapító konzol, max. átmérő 80 mm, kiegészítő adapter max. 60 mm átmérőhöz
- A 3026 0,3 és 3026 0,5 hidraulikus hajtómű emelőhöz csatlakoztatható



3026/SAM	Ft		
	79.600	1	030260515

## 3027N 10

hidraulikus asztali prés mozgó dugattyúval

- maximális teherbírás: 10 t
- 2 sebességű manuális pumpa
- csúszódugattyú
- automatikus dugattyúvisszavezetés
- V-alakú prizmakészlet
- krómozott állvány

CE



3027N 10	Ft	1	030270101
	635.000		

## 3027N 20

hidraulikus prés mozgó dugattyúval

- maximális teherbírás: 20 t
- 2 sebességű manuális pumpa
- csúszódugattyú
- krómozott állvány
- automatikus dugattyúvisszavezetés
- hidraulikus túlerhelés ellen védő biztonsági berendezés
- nyomásmérő
- V-alakú prizmakészlet

CE



3027N 20	Ft	1	030270102
	783.800		

## 3027N 30

Hidraulikus prés mozgó dugattyúval és csörlővel

- Maximális teherbírás: 30 t
- 2 sebességű manuális pumpa
- Oldalra mozgatható dugattyú
- Krómozott állvány
- Automatikus dugattyúvisszavezetés
- Hidraulikus túlerhelés ellen védő biztonsági berendezés
- Nyomásmérő
- Acéldrótköteles csörlővel állítható munkalap

CE



3027N 30	Ft	1	030270103
	1.419.900		

## 3027N 50

hidraulikus prés mozgó dugattyúval és csörlővel

- maximális teherbírás: 50 t
- 2 sebességű manuális pumpa
- csúszódugattyú
- krómozott állvány
- automatikus dugattyúvisszavezetés
- hidraulikus túlerhelés ellen védő biztonsági berendezés
- nyomásmérő
- V-alakú prizmakészlet
- acéldrótköteles csörlővel állítható munkalap

CE



3027N 50	Ft	1	030270105
	2.218.100		

## 3027N 100

elektrohidraulikus motoros prés mozgó dugattyúval és csörlővel

- maximális teherbírás: 100 t
- 3 fázisú motor: 230-400 V
- frekvencia: 50 Hz
- villanymotor teljesítmény: 3 kW
- 2 sebességű elektrohidraulikus pumpa
- 3 állású karos elosztóval működtethető: beadás-üresjárat-vissza
- Csúszódugattyú
- dugattyú Ø: 100 mm
- a munkalap magassága acéldrótköteles csörlővel állítható
- tápkábel 4 pólusú ipari csatlakozóval (380V)
- motorolajjal szállítva

CE



3027N 100	Ft	1	030270110
	7.426.600		

## 3027N/KP

Kiűtő készlet és lemez a 3027 modellhez



		Ft	1	
3027N/KP10-20	3027N10-20	127.300	1	030270511
3027N/KP30	3027N 30	178.300	1	030270531
3027N/KP50	3027N 50	218.300	1	030270541
3027N/KP100	3027N 100	400.200	1	030270552

## 3027N/KPP

Vezérlőpedál a 3027N modellhez



		Ft	1	
3027N/KPP10		136.400	1	030270560
3027N/KPP50		154.600	1	030270565

# Beta

## 3027/PR

prés tartó szerzsám agy, csapágy és szilentblokk lehúzáshoz/beillesztéshez

Agyak, csapágyak és szilentblokkok ki- és beszerelését segítő univerzális rendszer prés alatt végzett munkához, tartóval és kiegészítőkkal.

A szerzsám szabálytalan formájú agyakhoz/királycsapokhoz is alkalmazkodik.



### MŰSZAKI ADATOK

Hatósugár: min. 130 mm - max. 186 mm

Méreték: 300 x 300 mm

Súly: 13 kg

Maximális teherbírás: 20 t

3027/PR	Ft	1	030270400
	330.500		

## 3028 15

hidraulikus asztali prés mozgó dugattyúval

maximális teherbírás: 15 t  
állítható felső rész  
mozgó dugattyú

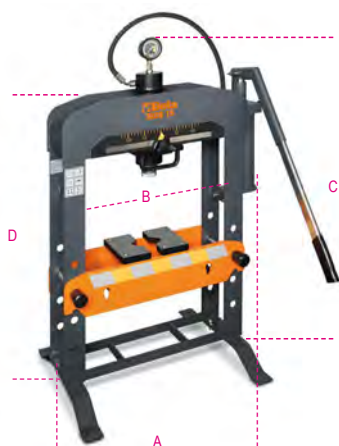

A	B	C	D	Ft	1	030280015
mm	mm	mm	mm			
1010	565	480	80+370	340.600		

## 3028SP/15

védőburkolat  
a 3028 15 préshez



3028SP/15	Ft	1	030280016
	49.450		

## 3028 20

hidraulikus prés mozgó dugattyúval

maximális teherbírás: 20 t  
fügőlegesen állítható felső rész  
csúszódugattyú

CE

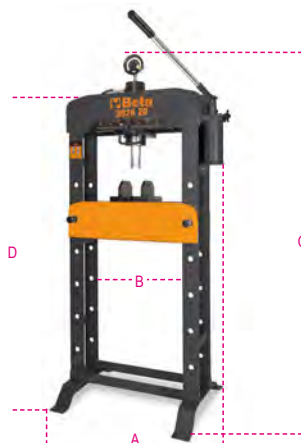

A	B	C	D	Ft	1	030280020
mm	mm	mm	mm			
850	540	1830	1602	601.500		

## 3028SP/20

védőburkolat  
a 3028 20 préshez



3028SP/20	Ft	1	030280021
	73.150		

## 3028 30

hidraulikus prés mozgó dugattyúval

maximális teherbírás: 30 t  
fügőlegesen állítható felső rész  
csúszódugattyú

CE

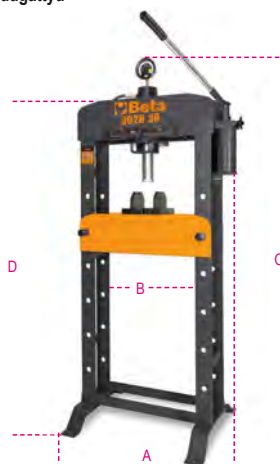

A	B	C	D	Ft	1	030280030
mm	mm	mm	mm			
850	540	1850	1650	836.700		

## 3028SP/30

védőburkolat  
a 3028 30 préshez



3028SP/30	Ft	1	030280031
	73.150		

## 3028 50

hidraulikus prés mozgó dugattyúval és csőrlővel

maximális teherbírás: 50 t  
csőrlővel állítható felső rész  
csúszódugattyú

CE

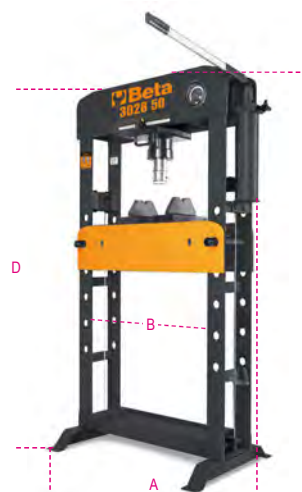

A	B	C	E	Ft	1	030280050
mm	mm	mm	mm			
1100	750	1850	820	1.466.600		

## 3028SP/50

védőburkolat  
a 3028 50 préshez



3028SP/50	Ft	1	030280051
	77.300		

## 3028/KP

Kiűtő készlet és lemez  
a 3028 modellekhez



3028/KP	Ft	1	030280055
	55.750		



## 3029/2T

2 tonnás, 4 kerekes alacsony profilú hidraulikus emelő

- Gyorspedál
- Acélváz és nejlon kerék
- Legkisebb magasság: 75 mm

CE



3029/2T	Ft	1	030290020
	196.200		

## 3029L/2T

alacsony profilú hosszú krokodil emelő, 2 t

Lehetővé teszi a munkavégzést olyan alacsony hasmagasságú járművön, ahol az emelési pont mélyen van.

- Szabályozott visszaeresztési sebesség
- Gyorspedál
- Nejlon kerekek

CE



3029L/2T	Ft	1	030290120
	221.300		

## 3029/2T-L/RP

85 mm-es tartalék gumipogácsa a 3029/2T és 3029L/2T emelőhöz



3029/2T-L/RP	Ft	1	030290502
	6.490		

## 3029/2T-L/R6

tartalék hátsó kerék a 3029/2T, 3029L/2T, 3030H/2T, 3033E/3T emelőhöz



3029/2T-L/R6	Ft	1	030290506
	22.100		

## 3029/2T-L/R5

tartalék első kerék a 3029/2T és 3029L/2T emelőhöz



3029/2T-L/R5	Ft	1	030290505
	20.250		

## 3030/2T

Hidraulikus krokodilemelő 2T 6 kéréssel

- Elöl műanyag dupla kerék (PTFE)
- Optimális kezelhetőség nem sík és egyenetlen felületen
- Maximális teherbírás: 2 tonna

CE



3030/2T	Ft	1	030300020
	332.400		

43 kg

## 3030/2T-R5

csapos első kerék a 3030 2T emelőhöz



3030 2T/R5	Ft	1	030300505
	11.550		

## 3030/2T-R6

hátsó pótkerék a 3030/2T emelőhöz



3030 2T/R6	Ft	1	030300506
	18.600		

## 3030/2TRP

85 mm tartalék gumilap a 3030/2T-hez



3030/2TRP	Ft	5	030300501
	2.230		

## 3030H/2T

magas hidraulikus emelő, 2 t, 6 kéréssel

lehetővé teszi a padlószinttől magasan elhelyezkedő és nagyobb emelkedésű lengéscsillapítókkal szerelt gépjárművek emelését • szabályozott visszaeresztési sebesség

- gyorspedál
- nejlon kerekek

CE



H min-Max mm	L mm	L1 mm	Ft	1	030300220
85÷780	1010	300	294.800		

## 3033/3T

Hidraulikus emelő 3T hosszú kivétel

- Alkalmos főként kisebb szállító járművekhez
- Max. teherbírás: 3 t
- Poliamid-kerekek

CE



3033/3T	Ft	1	030330030
	438.100		

 **Beta**

### 3033E/3T

hidraulikus emelő,  
3 t

- szabályozott visszaeresztési sebesség
- nejlón kerekek

CE



	H min-Max mm	L mm	L1 mm	Ft		
3033E/3T	95-515	700	370	175.600	1	030330130

### 3033S 3T/R2

első pótkerék  
a 3033E/3T emelőhöz



	Ft		
3033S 3T/R2	14.800	1	030330532

# Beta

### 3035

Autókerékszállító kocsi

- Az autókerekek könnyen szállíthatók  
Ø 980 mm-ig
- A robosztus keret lehetővé teszi az autókerekek könnyű szállítását, illetve kezelhetőségét
- A rakodófelület vízszintesen is használható és különböző pozícióba állítható
- 2 kerék Ø 260 mm
- 2 kerék Ø 125 mm
- Max. rakodási magasság 1,60 m
- Max. terhelhetőség 200 kg
- 2 pozícióba állítható villák:
- Első pozíció max. távolság 880 mm
- Második pozíció max. távolság 980 mm



	Ft		
3035	418.300	1	030350100

### 3036

gumiabroncs szállító/tároló állomás

Nyomot nem hagyó gumikerekek



	Ft		
3036	60.150	1	030360063

### 3061/2T

2 tonnás - 2 lépcsős pneumatikus emelő

CE



B	415 mm
C	250 mm
D	132-326 mm
E	2 t

A következőkkel rendelkezik:

- háromlépcsős nagy ellenállású membrán és belső teleszkópos vezető
- végállási megállító berendezés és biztonsági szelepek túlterhelés esetére
- emelőberendezéseken is használható

MŰSZAKI ADATOK

teherbírás: 2 t  
súly 14 kg  
üzemi nyomásigény: 8-10 bár  
magasság: min. 132 - max. 326 mm

	Ft		
3061/2T	382.200	1	030610020

### 3061/2T-P50

50 mm-es hosszabbító a 3061/2T modellhez



	Ft		
3061/2T P50	31.750	1	030610021

### 3061/2T-P100

100 mm-es hosszabbító a 3061/2T modellhez



	Ft		
3061/2T P100	42.550	1	030610022

# Beta

# Beta



## 3065/20-10T

20-10 t hidropneumatikus emelő szállítókárával

Hordozható, könnyű, az országúti szervizeknél ideális

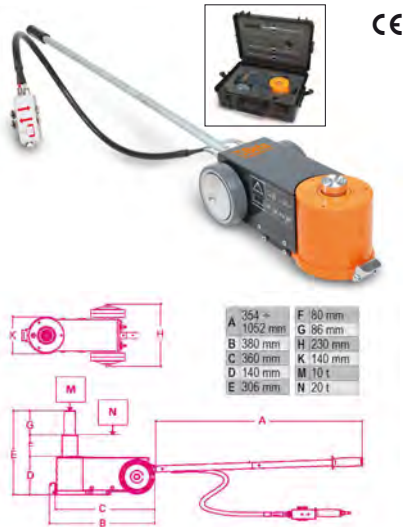

• egy 75 és egy 60 mm-es hosszabbítót tartalmaz

### MŰSZAKI ADASTOK

teherbírás: 20-10 tonna

súly: 23 kg

tápnymás: 8-10 bar

levegőfogyasztás: 400 l/perc

3065/20-10T 1.161.100 1 030650100

## 3065/40-20T

40/20 tonnás hidropneumatikus emelő

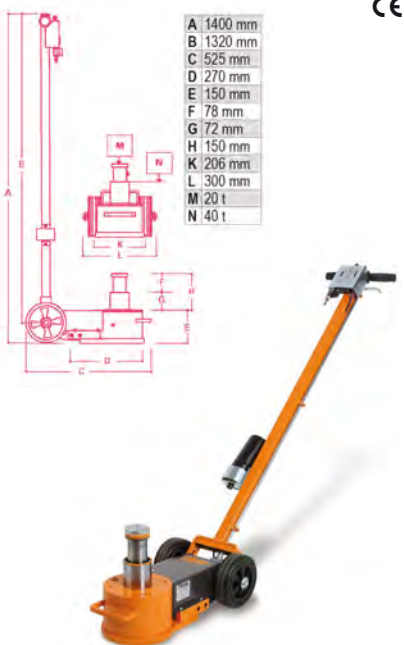

• nehéz haszongépjárművekhez javasolt

• praktikus és jól szállítható mozgó műhellyel is

• automatikus dugattyú visszahúzódas

• két süllyesztőszelep terhelés alatt sebességellenőrzéssel

### MŰSZAKI ADATOK

teherbírás: 40/20 tonna

súly: 39 kg

üzemi nyomásigény: 8-10 bár

levegőfogyasztás 400 l/perc

3065/40-20T 1.262.500 1 030650200

## 3067/60-15T

60-30-15 t hidropneumatikus emelő

A csak 120 mm legkisebb magasságával különösen alkalmas városi és turista autóbusszoknál, és tömegközlekedési járműveknél történő használatra

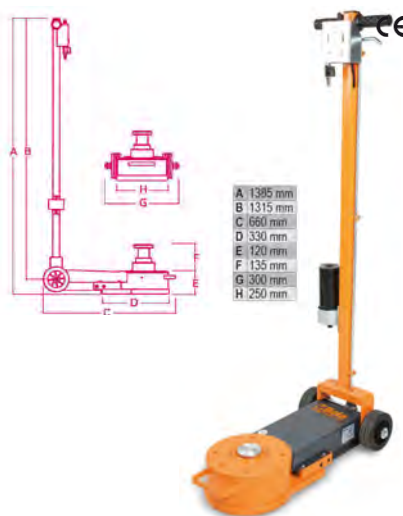

- automatikus dugattyú visszaállítás
- két süllyesztőszelep terhelési sebesség ellenőrzéssel
- egy 70 és egy 120 mm-es hosszabbítót tartalmaz

### MŰSZAKI ADATOK

teherbírás: 60-30-15 tonna

súly: 56 kg

tápnymás: 8-10 bar

levegőfogyasztás: 600 l/perc

3067/60-15T 1.932.800 1 030670120

## 3067/70-13T

70-43-23-13 t hidropneumatikus emelő

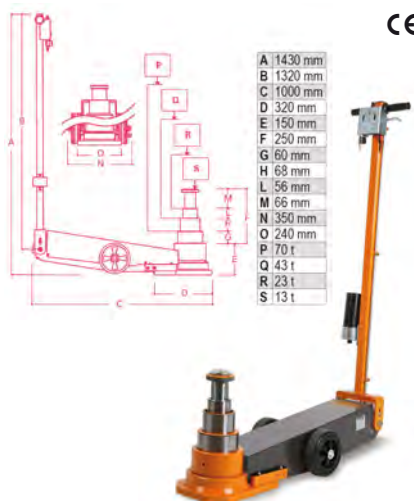

Hosszú változat, teherautók, nyergesvontatók, autóbusszok és mezőgazdasági gépek esetén történő használatra alkalmas

• automatikus dugattyú visszahúzódas

• két süllyesztőszelep terhelés alatt sebességellenőrzéssel

### MŰSZAKI ADATOK

teherbírás: 70-43-23-13 tonna

súly: 74 kg

üzemi nyomásigény: 8-10 bár

levegőfogyasztás 600 l/perc

3067/70-13T 2.361.700 1 030670130

## 3068

Alacsony villás kézi raklapemelő



Műszaki adatok:

• maximális teherbírás: 2500 kg

• teljes hossz: 1200 mm

• villahossz: 800 mm

• villaszárak távolsága: 540 mm

• villaszélesség: 160 mm

• vonórúd magasság: 1230 mm

• max. emelési magasság: 115 mm

3068 363.200 1 030680000

## 3069

Kézi raklapemelő



Műszaki adatok:

• maximális teherbírás: 2500 kg

• teljes hossz: 1550 mm

• villahossz: 1150 mm

• villaszárak távolsága: 540 mm

• villaszélesség: 160 mm

• vonórúd magasság: 1230 mm

• max. emelési magasság: 115 mm

• raklap folyósó méret: 800x1200 hossz: 1805 mm

• fordulási sugár: 1347 mm

3069 363.200 1 030690000

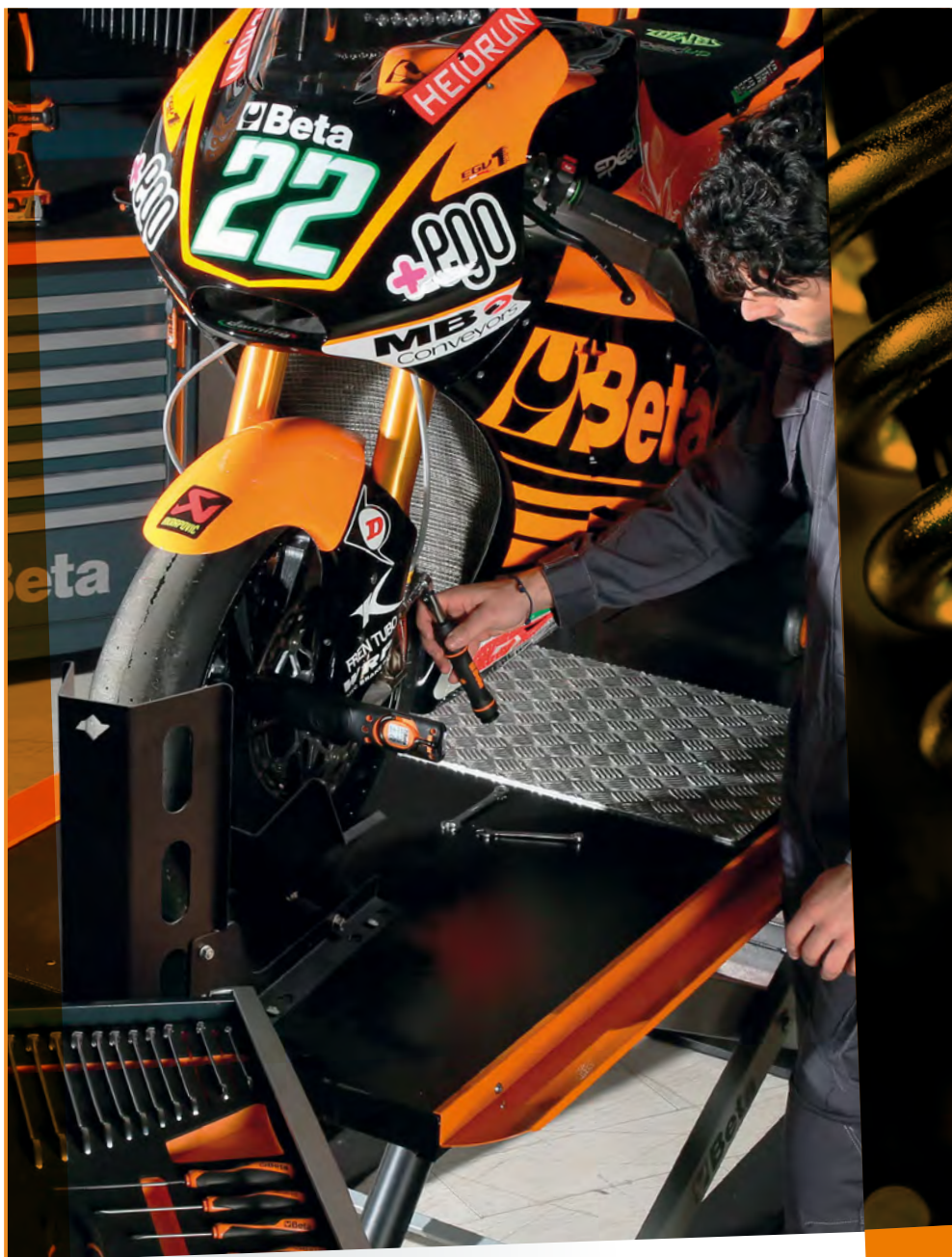

## MOTORKERÉKPÁR-SZERELŐ SZERSZÁMOK

A Beta motorkerékpár javító szerszámaikat célzottan a motorkerékpár ipar számára fejlesztették.

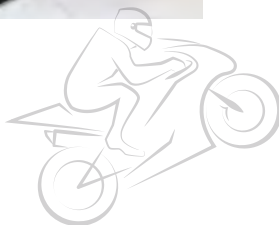

### 3040C

állítható hátsó kerék állvány  
motorkerékpárhoz

- Mattfekete lakkozás
- 4 hőkezelt gumikerék
- V-adapterpár
- L-adapterpár



3040C Ft 35.100 1 030400002

### 3040C/S1

V-adapterpár  
a 3040C-hez



3040C/S1 Ft 5.150 1 030400503

### 3040C/S2

L-adapterpár gumiból  
a 3040C-hez



3040C/S2 Ft 6.760 1 030400504

### 3041C

állítható első kerék állvány  
motorkerékpárhoz

- Mattfekete lakkozás
- 4 hőkezelt gumikerék
- Görgős adapterpár
- Kúpos adapterpár



3041C Ft 31.100 1 030410002

### 3041C/12

Görgős adapterpár  
a 3041C-hez



3041C/12 Ft 7.100 1 030410512

## 3041C/16

kúpos adapterpár  
a 3041C-hez



3041C/16	Ft 4.720	1	030410516
----------	-------------	---	-----------

## 3042C

előlső állvány  
a motorkerékpár kormánycsövéhez

- Mattfekete lakkozás
- 4 hőkezelt gumikerék
- 8 csapszegből álló készlet: Ø 13 - 15 - 15.5 - 17 - 19 - 20 - 21 - 27



3042C	Ft 54.450	1	030420002
-------	--------------	---	-----------

## 3043C

egykarú motorkerékpár állvány  
balos

- Mattfekete lakkozás
- 4 hőkezelt gumikerék
- Opcionális csapszeg



3043C	Ft 40.650	1	030430002
-------	--------------	---	-----------

## 3043C/ 41÷47

Csapszeg  
a 3043C-hoz



	Ø mm	Ft	1	030430551
3043C/41 Ducati	21,5 ÷ 25,5	8.980	1	030430551
3043C/42 KTM - Triumph	27,5	8.980	1	030430552
3043C/43 MV	42,5	9.930	1	030430553
3043C/44 Ducati	40,5	9.930	1	030430554
3043C/45 Honda	28,5	8.980	1	030430555
3043C/47 BMW	53,5	11.850	1	030430557

## 3047C

pedálos cross/enduro  
motorállvány



3047C	Ft 25.900	1	030470002
-------	--------------	---	-----------

## 3048C

acél cross racing tartóállvány

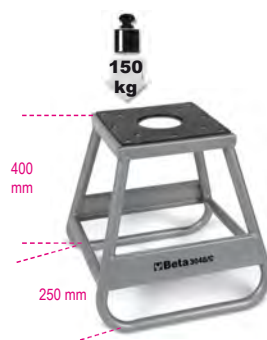

3048C	Ft 25.900	1	030480002
-------	--------------	---	-----------

## 3050/CC

Custom, Enduro, Cross, Scooter  
alsó bölcöcsavaros középállvány

állítható tartó készletet tartalmaz



3050/CC	Ft 68.150	1	030500012
---------	--------------	---	-----------

## 3050/600

elektro-hidraulikus motorkerékpár emelő,  
600 kg

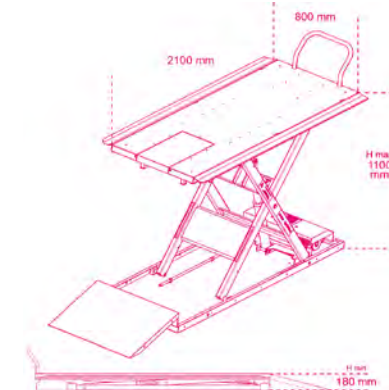
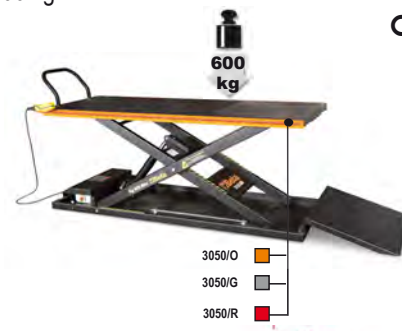

Műszaki adatok

- Elektromos, mechanikus és hidraulikus biztosítószerkezetek
- Teherbírás: 600 kg
- Integrált elektro-hidraulikus egység: 230V - 50 Hz
- Hidraulikus szivattyú
- Szabályozott visszaeresztési sebesség
- Olvadóbiztosítékos védelem kábelszakadás esetére
- Nyomógombos vezérlő panel
- CE tanúsítvány, TÜV bevizsgálás

	L mm	L mm	H min mm	H Max mm	Ft	1	030500201
3050/O	975	2100	185	1110	2.325.000	1	030500201
3050/G	975	2100	185	1110	2.325.000	1	030500202
3050/R	975	2100	185	1110	2.325.000	1	030500203

## 3050/KA

szélesítő készlet a 3050/600 emelőhöz



	A mm	B mm	Ft	1	030500221
3050/KA-O	107,5	2100	481.600	1	030500221
3050/KA-G	107,5	2100	481.600	1	030500222
3050/KA-R	107,5	2100	481.600	1	030500223

## 3050/MS

kerékszorító satu a 3050/60 emelőhöz

a motorkerékpár első kereke a hídhoz rögzíthető



3050/MS	Ft 285.100	1	030500032
---------	---------------	---	-----------

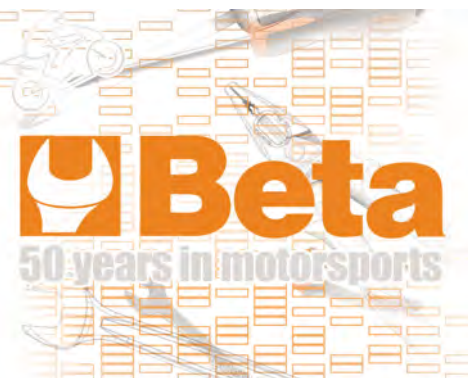

## 3050/MV

mechanikus kerékszorító satu  
3050/600 emelőhöz



3050/MV Ft 484.400 1 030500034

## 3050/LA

csúszásmentes lemez pad  
a 3050/60 emelőhöz

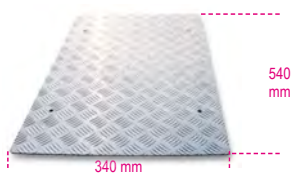

3050/LA Ft 48.450 1 030500062

## 9562T1

garázs szőnyeg, 100x80 cm

különösen alkalmas a BETA 3071 és 3071B motorkerékpár emelő alá

• könnyen tisztítható, csúszásmentes, gumibevonatú alsó rész



9562T1 L cm 100 H cm 80 Ft 23.250 1 095620150

## 9562T3

garázs szőnyeg  
Méret: 300x160 cm

- Különösen alkalmas motorkerékpár emelők alá

- Védi a padlót az olaj- és benzincseppektől, környezetbarát  
- Könnyen tisztítható, csúszásmentes, gumibevonatú alsó rész



9562T3 L cm 300 H cm 160 Ft 100.600 1 095620300

## 3054

mobil állvány középső kitémasztós  
motorkerékpárhoz  
vagy hátsó keréken lévő oldaltámaszhoz



3054 max kg 500 Ft 115.400 1 030540000

## 3055M

automatikus satu furgonokhoz

lehetővé teszi a motor első kerekének rögzítését



3055M Ft 43.850 1 030550002

## 3057

alumínium rámpa motor felrakodáshoz/  
lerakodáshoz

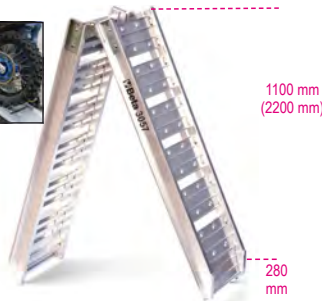

3057 Ft 87.700 1 030570001

## 3070B

statikus kézi kiegyensúlyozó eszköz



- lehetővé teszi a kerekek kiegyensúlyozását műhelyben és versenypályán  
- gördülőcsapágyakkal, pozicionálás szintezővel és állítható lábakkal rendelkezik a maximális pontosság érdekében  
- kettős kúppal a kerékagyhokhoz

3070B Ft 53.500 1 030700100

## 3070B/...

kiegyensúlyozó rúd  
a 3070B kiegyensúlyozóhoz



	Ø1	Ø2	L	Ft		
3070B/10	30	10	410	9.410	1	030700101
3070B/12	30	12	415	11.300	1	030700102
3070B/14	40	14	415	13.700	1	030700103

## 3070BE/K

hordozható, kézzel hajtott elektronikus  
kerékkiegyensúlyozó

kézzel hajtott, mikroprocesszoros kerékkiegyensúlyozó rendszer (motor nélkül), vas vagy ötvözetű autó- és motorkerékpár-kerekek kiegyensúlyozására



- kompakt, könnyen szállítható, használható műhelyben és versenypályán  
- munkapadra vagy falra szerelhető  
- a szoftver tartalmazza az összes kiegyensúlyozó programot, lehetőséget az öntapadós keréksúly pozíciók leolvasására (ALUS), küllők mögé rejtett keréksúlyokra (SPLIT) és a kiegyensúlyozatlanság optimalizálására  
- a BETA 3070BE/S állítható konzollal együtt használható (opcionális)

A KERÉKCENTRÍROZÓVAL SZÁLLÍTOTT TARTOZÉKOK

- rugalmas mérőléc  
- gyűrűsanya kézikérrel és 3 db Ø 45 ÷ 110 mm átmérőjű kúppal

MŰSZAKI ADATOK

Tápfeszültség: 115-230V AC o 12-24V DC  
Max. felvett teljesítmény: 0,15 kW  
Centráló sebesség: 100 rpm  
Mérési bizonytalanság: 1 g  
Felni szélesség: 1,5" ÷ 20" (40 ÷ 510 mm)  
Max. kerék átmérő: max. 75 kg

3070BE/K Ft 1.176.400 1 030700250

## 3070BE/S

állítható konzol a 3070BE hordozható  
elektronikus kerékkiegyensúlyozóhoz

segítségével a kerékkiegyensúlyozó falra vagy munkapadra rögzíthető, csökkentve a helyigényt



3070BE/S L mm 514 L1 mm 280 Ft 486.100 1 030700201

## 3070BE/F

univerzális motorkerékpár illesztőperem, Ø 40 mm,  
a 3070BE kerékkiegyensúlyozóhoz  
Ø 15 ÷ 35 mm központi átmenőfuratú abroncsokhoz, és max.  
Ø 68 mm peremes kerekek kiegyensúlyozásához



3070BE/F	Ft	660.600	1	030700202
----------	----	---------	---	-----------

## 3070BE/B

8 részes befogóbetét motorkerékpár kerekhez,  
a 3070BE kerékkiegyensúlyozóhoz  
A következő átmérőjű kerekhez:  
28 - 25 - 22 - 20 - 19,05 - 17 - 16 - 15



3070BE/B	Ft	743.200	1	030700203
----------	----	---------	---	-----------

## 3071A

gumiabroncs szerelővas cross- és enduro motorokhoz

Könnyű és gyors abroncs leszedés a versenypályán; a széles, masszív horganyzott acél szerkezet stabil fogást garantál szerelés közben. A nagyobb kényelem érdekében BETA 3071RS konzolra szerelhető  
Jellemzők:  
• Ergonomikus gumi markolat a könnyű és biztos fogásért  
• Gumi rögzítő a rúd lezárásához szállítás közben  
• 17" ÷ 21" méretű cross- és enduro motor abroncsok szereléséhez

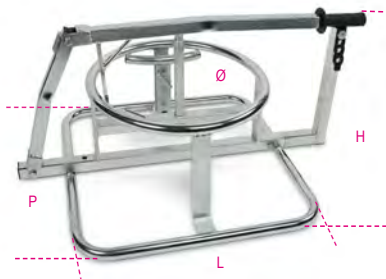

3071A	L	H	P	Ø	Ft	204.600	1	030710000
	mm	mm	mm	mm				

## 3071B

gumiabroncs szerelővas mini motorokhoz és mini terepmotorokhoz (dirt bike)  
Könnyű és gyors abroncs leszedés a versenypályán; a széles, masszív horganyzott acél szerkezet stabil fogást garantál szerelés közben. A nagyobb kényelem érdekében BETA 3071RS konzolra szerelhető  
Jellemzők:  
• Ergonomikus gumi markolat a könnyű és biztos fogásért  
• Legtöbb mini motor és mini terepmotor szereléséhez

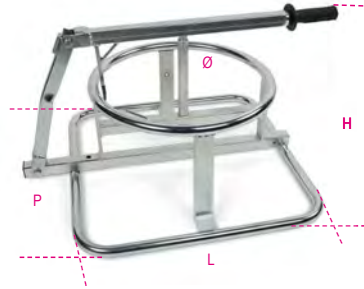

3071B	L	H	P	Ø	Ft	191.000	1	030710010
	mm	mm	mm	mm				

## 3071RS

konzol a BETA 3071A és 3071B gumiabroncs szerelővashoz  
A BETA 3071A és 3071B gumiabroncs szerelővasat megemelve megkönnyíti az abroncs leszedését. Horganyzott acél keret. A négyzetes talp stabil tartást biztosít.  
• 4 rögzítőhoroggal

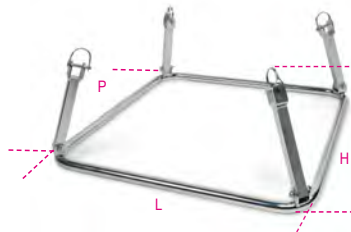

3071RS	L	H	P	Ft	88.900	1	030710020
	mm	mm	mm				

## 962C

gumiabroncs szerelővas pár cross és enduro motorokhoz, mini motorokhoz és mini terepmotorokhoz (dirt bike)  
a BETA 3071A és 3071B modellel együttes használatra



962C	L	A	Ft	48.800	1	009620020
	mm	mm				

## 3072N

motorkerékpár hátsó lengéscsillapító szerelőpad, kézi szereléshez  
A motorkerékpár hátsó lengéscsillapítójának teljesen biztonságos szétszerelését teszi lehetővé az állítható karoknak köszönhetően, ami a legtöbb lengéscsillapítóhoz használható, vagy használható akár a tartozék betéttel.  
- opcionális zárógyűrűk

Tulajdonságok  
• Legtöbb motorkerékpár hátsó lengéscsillapítójához használható  
• Függetlenül 8 pozícióban állítható  
• 3 állítható kar állítható magasságú rögzítővel  
• lengéscsillapító zárólemez  
• ollós emelő  
• gumitalpak  
• lengéscsillapító rögzítőcsap

Műszaki adatok  
Emelő hosszabbító: max. 130 mm  
Emelőkar hosszabbító: max. 55 mm  
Rögzítő hosszabbító: max. 18 mm  
Emelőerő: max. 1 t



3072N	L	H	P	Ft	462.300	1	030720010
	mm	mm	mm				

## 3073

univerzális villa olajvédő beillesztő egység

35 és 45 mm közötti szárahhoz



3073	Ft	35.950	1	030730001
------	----	--------	---	-----------

## 30740

Öhlins villa aljzat elektromos csatlakozóval

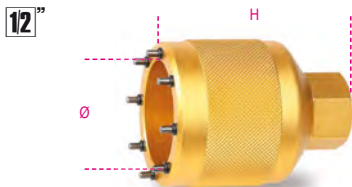

30740	H	Ø	Ft	43.500	1	030740001
	mm	mm				

## 30740/S

Sachs villakulcs  
DUCATI Multistrada modellekhez

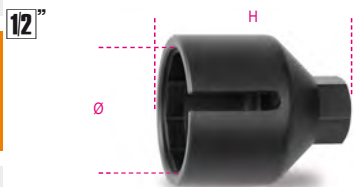

H	Ø	Ft	1	030740002
mm	mm			
75	65	49.200		

## 30740/M

Marzocchi villakulcs  
DUCATI 1199 és Hypermotard modellhez

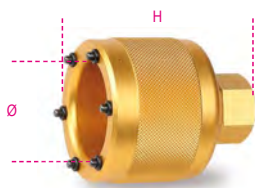

H	Ø	Ft	1	030740003
mm	mm			
69	55	42.600		

## 30740/2

Nyolcszögletű Öhlins villakulcs DUCATI  
motorkerékpárokhoz



H	Ø	Ft	1	030740004
mm	mm			
45	65	45.100		

## 3075A

hatszögű dugókulcs  
kerékagy anyákhoz

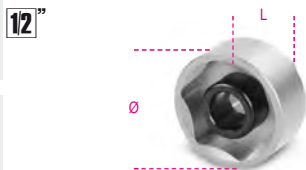

Ø	Ø	L	Ft	1	030750028
mm	mm	mm			
3075A 28	28	38	11.300		
3075A 30	30	40	12.400		

## 3075B

sokszögű dugókulcs  
DUCATI kerékagy anyához

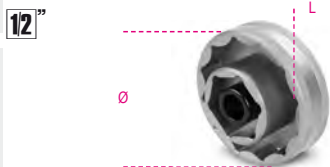

Ø	Ø	L	Ft	1	030750155
mm	mm	mm			
3075B 55	55	70,7	30.350		

## 3075MV

sokszögű dugókulcs MV AGUSTA kerékagy  
anyához

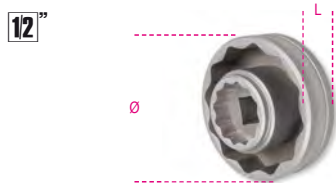

Ø	Ø	L	Ft	1	030750156
mm	mm	mm			
3075MV 56	56	70,7	33.050		

## 3075/CM

összetett sokszögű imbuszkulcs  
kerékcsapokhoz



Ft	1	030750212
3075/CM	16.900	
12-14-17-19-22-24 mm		

## 3075/K10

univerzális cserélhető fejű kulcskészlet  
és 10 betét kerékküllök meghúzásához



Méretetek: 5.2 - 5.4 - 5.6 - 5.8 - 6.0 - 6.2 - 6.4 - 6.6 - 6.8 - 7.0



Ft	1	030750410
3075/K10	22.900	

## 3079/21

huzal olajozó



Lehetővé teszi a tengelykapcsoló  
és gáz huzalok megfelelő kenését,  
javítva a hüvely csúszóképességét és a huzal élettartamát.



Ft	1	030790021
3079/21	3.230	

## 3080/C15

láncszem eltávolító és beillesztő készlet



Átmérő 3-4-5 mm, és regina készlet



Ft	1	030800015
3080/C15	124.000	

420x185x60 mm

## 3080R/CS3

3 db pót csapkinnyomó a 3080/C15 láncszem  
eltávolító készlethez



átmérő 3-4-5 mm



Ft	1	030800503
3080R/CS3	22.900	

## 3081

hordozható láncbontó egység



Erőteljes, és összehajtható az enduro táskában történő  
szállítás megkönnyítéséhez.

A következő láncokhoz használható 415, 420, 428, 520, 525,  
530, 532



Ft	1	030810010
3081	18.200	

## 3085

szerszám a fékdugattyúk szétválasztásához



Motorkerékpár és robogó féknyergekhez ajánlott



Ft	1	030850010
3085	41.150	

## 3091

belső menetes lehúzó  
lendkerékhez



	M	Ft		
3091/10	24x1,5	8.460	1	030910010
3091/20	26x1,0	8.640	1	030910020
3091/25	27x1,0	9.950	1	030910025
3091/30	28x1,0	9.010	1	030910030
3091/40	30x1,0	11.950	1	030910040
3091/45	30x1,5	11.950	1	030910045
3091/50	32x1,5	13.550	1	030910050
3091/60	33x1,5	14.150	1	030910060
3091/70	35x1,0	19.250	1	030910070
3091/75	35x1,5	19.250	1	030910075
3091/80	38x1,5	21.200	1	030910080

## 3092

külső menetes lehúzó  
lendkerékhez



	M	Ft		
3092/10	18x1,5	4.250	1	030920010
3092/20	19x1,0	5.110	1	030920020
3092/25	27x1,0	6.050	1	030920025
3092/30	27x1,25/20x1	5.390	1	030920030
3092/35	22-26x1,5	5.390	1	030920035
3092/40	25x1,5/22x1	5.390	1	030920040
3092/50	26-28x1,0	5.390	1	030920050
3092/60	28x1,5	5.140	1	030920060

## 3093/E

szerszám lendkerék, tengelykapcsoló harang  
és szíjtárcsa reteszeléséhez



	Ft		
3093/E	14.950	1	030930100

## 3093/U

kombinált lehúzó lendkerékhez



	Ft		
3093/U	14.900	1	030930050
M10x1.25R			
M14x1.5R			
M16x1.5R			
M18x1.5R			
M24x1.0R			
M27x1.0L			

## 3094PA

OFFROAD motorkerékpár szerelő panel



Fém váz; a lábak a vázba hajthatók; versenypálya melletti  
felállításához ajánlott

3 színben kapható:

- 3094PA-O narancs
- 3094PA-G szürke
- 3094PA-R piros

Választható tartozékok:

- 3200 PR papírtekerstartó
- 2499PF/M univerzális mágneses flakontartó

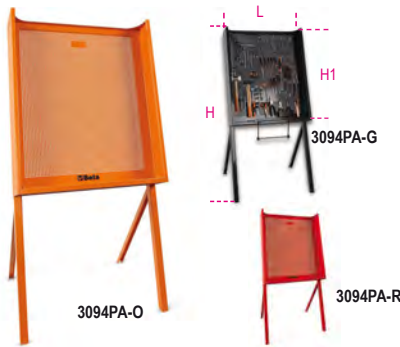

	L	H	H1	Ft		
	mm	mm	mm			
3094PA-O	750	1555	900	212.800	1	030940101
3094PA-G	750	1555	900	212.800	1	030940102
3094PA-R	750	1555	900	212.800	1	030940103

## 3095

motorkerékpár motor szerelőállvány



állítható tartókonzolok a motoron végzett kényelmes munka  
érdekében



	H	P	L	L1	Ft		
	mm	mm	mm	mm			
3095	360	460	640	460	246.700	1	030950001

## 3099E

kültéri motorkerékpár ponyva, víz- és porálló



karcolás, por és napfény elleni védelem



„M” méret a sport és naked motorkerékpárokhoz és közepes  
robogókhoz

„L” méret a maxi enduro és crossover motorkerékpárokhoz

	M	Ft		
3099E/M		33.200	1	030990102
3099E/L	L	41.000	1	030990103

## 3099T

beltéri motorkerékpár ponyva, elasztikus  
szövetből



karcolás, por és napfény elleni védelem



„M” méret a sport és naked motorkerékpárokhoz és közepes  
robogókhoz

„L” méret a maxi enduro és crossover motorkerékpárokhoz  
„XL” méret a túra motorkerékpárokhoz

	M	Ft		
3099T/M		29.000	1	030990202
3099T/L	L	35.450	1	030990203
3099T/XL	XL	42.800	1	030990204

# Beta



# KERÉKPÁRSZERELŐ SZERSZÁMOK

A kerékpározás mindig is része volt a Beta életének. A kerékpáros szakemberek számára fejlesztett kerékpárszerelő szerszámokat bemutató fejezet kifejezetten hagyományos és elektromos kerékpárok karbantartásához tervezett termékeinket mutatja be



*Tour de France 2020 e 2021*



*Partnership 2023*

*Official contributor  
of Eolo KOMETA cycling*



*Partnership 2023*





## 3910

Elektromos kerékpáremelő



- Maximális teherbírás: 40 kg
- Hajtóműtartó maximum magassága: 135 cm
- Beépített kerék kiegyensúlyozó állvány
- Innovatív thru-axle (innovatív, gyorszárás rögzítő) rendszer
- A legtöbb villához használható befogó adapterekkel
- Villacsatlakozó adapterrel szállítva, thru-axle nélkül
- Összehajtható és könnyen szállítható
- Emelési súly: 48 kg

CE

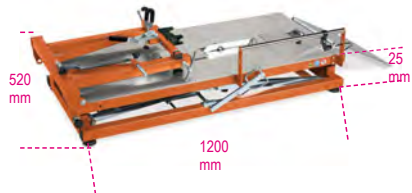

3910	Ft	1	039100010
	1.621.800		

## 3912TP

TOP műhelypad kerékpárok karbantartásához



- Hajtóműtartó biztosító csappal
- Teleszkópos, csapágyszámozott szerszámtartó fiók (490x365x90 mm)
- Beépített kerék kiegyensúlyozó állvány
- Innovatív thru-axle rögzítő rendszer



3912TP	Ft	1	039120050
	546.000		

## 3912PP

PRO műhelypad kerékpárok karbantartásához



- Hajtóműtartó biztosító csappal
- Beépített kerék kiegyensúlyozó állvány
- Innovatív thru-axle rögzítő rendszer



3912PP	Ft	1	039120150
	293.900		

## 3912TP/A

befogó adapter thru-axle villákhoz



3912TP, 3912PP és 3910 típusú műhelypadhoz



L mm	Ø mm	Ø1 mm	Ft	1	039120052
39	30	5	7.420		

## 3912TP/C

univerzális befogó adapter thru-axle villákhoz, hatlapú dugókulcsos meghúzáshoz



3912TP, 3912PP és 3910 típusú műhelypadhoz



L mm	Ø mm	Ft	1	039120054
29	30	7.420		

## 3912TP/FOX

befogó adapter for FOX® villákhoz



3912TP, 3912PP és 3910 típusú műhelypadhoz



L mm	Ft	1	039120058
38	7.420		

## 3912TP/QRE

adapter túske villákhoz, thru-axle nélkül



3912TP, 3912PP és 3910 típusú műhelypadhoz



L mm	Ft	1	039120064
108	12.250		

## 3912TP/ROAD

befogó adapter országúti kerékpár villákhoz



3912TP, 3912PP és 3910 típusú műhelypadhoz



L mm	Ø mm	Ft	1	039120060
33	35	8.110		

## 3912TP/RS

befogó adapter ROCKSHOX® thru-axle villákhoz



3912TP, 3912PP és 3910 típusú műhelypadhoz



L mm	Ø mm	Ft	1	039120056
35	30	7.420		

## 3912TP/ST

befogó adapter SUNTOUR villákhoz



3912TP, 3912PP és 3910 típusú műhelypadhoz



L mm	Ø mm	Ø1 mm	Ft	1	039120062
31	30	18	8.110		



## 3916MMP

egykaros műhelysatu kerékpárok karbantartásához

- 360°-ban elforgatható satu, önbeálló pófák és mikrométeres állíthatóság
- Teherbírás: 25 kg
- Műanyag szerszámtartó tál



3916MMP Ft 278.200 1 039160150

## 3918MML

kerékpárszerelő állvány, könnyű, összehajtható

- 360°-ban elforgatható tartó
- Teherbírás: 15 kg
- Maximális magasság: 150 cm



3918MML Ft 126.100 1 039180010

## 3921

a láncvilla-sebességváltó láncvonalat beállító szerszám

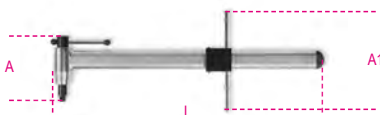

L mm 440 A mm 115 A1 mm 165 Ft 41.350 1 039210010

## 3923

készvezető szerszám airfoil vázcsövek vágáshoz 80 mm-ig, és 1" és 1.1/2" közötti kormányoszlop vágáshoz

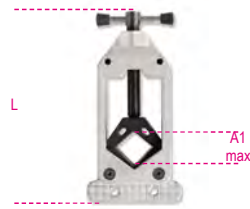

L mm 160 A1 max mm 80 Ø max mm 45 Ft 19.400 1 039230010

## 3927

kormányreteszelő



3927 L mm 365 Ft 10.200 1 039270010

## 3932U

professzionális láncbontó készülék 5-11V sebességű láncokkal kompatibilis



L mm 164 L1 mm 115 Ft 19.150 1 039320011

## 3935

láncopás jelző



L mm 120 Ft 2.360 1 039350010

## 3937

patentszem fogó



L mm 170 Ft 6.240 1 039370010

## 3948

hajtókar lehúzó

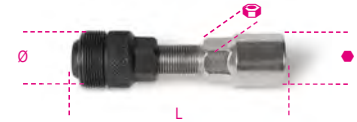

Ø mm 14 L mm 79 Ø mm 20 Ft 5.130 1 039480015

## 3952

egyszerű kúpos kulcs



Ø mm	L mm	Ft	1	039520013
13	205	8.730	2	039520013
14	205	8.730	2	039520014
15	205	8.730	2	039520015
16	205	8.730	2	039520016
17	205	8.730	2	039520017
18	205	8.730	2	039520018
19	205	8.730	2	039520019
20	205	8.930	1	039520020
21	205	8.930	1	039520021
22	205	8.930	1	039520022
24	205	9.160	1	039520024



3952/S7 Ft 61.100 1 039520207  
13-14-15-16  
17-18-19 mm  
3952/S11 Ft 97.050 1 039520211  
13-14-15-16  
17-18-19-20-21-22-24 mm

## 3953

pedálkulcs



Ø mm 15 L mm 401 Ft 13.850 1 039530015

## 3955

univerzális kormány sorozat villáskulcs



Ø mm	L mm	Ft	1	039550108
30x32	292	13.050	1	039550108
32x36	319	14.150	1	039550114

## 39613,2

fekete küllőhúzó kulcs 3,2 mm



Ø mm 3,2 Ft 3.440 1 039610032

### 39613,3

zöld küllőhúzó kulcs 3,3 mm



mm	Ft		
3,3	3.440	1	039610033

### 39613,5

piros küllőhúzó kulcs 3,5 mm



mm	Ft		
3,5	3.440	1	039610035

### 3961U

professzionális küllőhúzó kulcs 3,2 - 4,0 mm



mm	Ft		
3,2 - 4,0	5.570	1	039610100

### 3962SH

kettős Shimano küllő húzókulcs



L mm	A1 mm	A2 mm	Ft		
132	4,3	4,4	5.350	1	039620010

### 3962MV

kettős Mavic küllő húzókulcs



L mm	A1 mm	A2 mm	Ft		
135	4,3	8,4	5.480	1	039620020

### 3963P

speciális kulcs lapított küllőkhöz



L mm	Ft		
129	2.920	1	039630010

### 3964

speciális küllőcsavar behajtó kulcs



L mm	L1 mm	Ft		
170	89	7.340	1	039640010

### 3965

sablon 20" és 29" közötti kerekek egyenesfutásának beállításához



L mm	Ft		
680	26.900	1	039650010

### 3965C

professzionális kerék központosító



- 20" és 29" közötti átmérőhöz
- 10 és 20 mm közötti tengelyátménert adapter

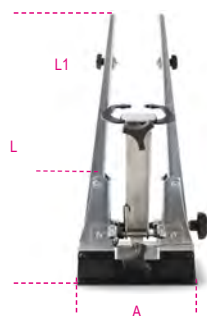

L mm	L1 mm	A mm	Ft		
500	380	285	159.600	1	039650110

### 3967

fogaskerék leszedő láncos kulcs



- 11 sebességes kazettás láncokerekekig kompatibilis
- 2PVC markolat
- Rögzített agyas kerekekhez is használható



L mm	Ft		
289	22.700	1	039670010

### 3969

gumiszerelő vas



L mm	A mm	Ft		
200	15,6	3.210	1	039690010

### 3969K3

3db gumiszerelő, műanyag



L mm	Ft		
113	1.760	1	039690130

### 3971

Shimano műanyag csavar kulcs



- Shimano Hollowtech II hajtóművekhez használható



N°	mm	Ft		
8	8	4.690	1	039710010

### 3972

hajtómű lehúzó kulcs



- alkalmas a Shimano® Hollowtech II, Campagnolo® Ultra-torque, FSA®, SRAM® rendszerekhez



L mm	Ft		
252	6.220	1	039720010

### 3973PF

Press-Fit csapágy lehúzó



- Alkalmas 24 és 30 mm közötti belső átmérőkhöz



L mm	Ft		
240	9.740	1	039730001

### 3973/1

lehúzó dugókulcs 16 bordás hajtóműhöz



- Alkalmas a Shimano® XTR BB93, Dura-Ace® BB9000 rendszerekhez

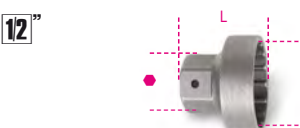

Ø mm	mm	L mm	Ft		
39	24	34	7.830	1	039730010

### 3973/2

lehúzó dugókulcs 16 bordás hajtóműhöz



• Alkalmas a Shimano® BBR60 (Ultegra® 11 sebességes) rendszerekhez

12"



Ø mm	● mm	L mm	Ft		
41	24	35	7.830	1	039730020

### 3973/3

lehúzó dugókulcs 16 bordás hajtóműhöz



• alkalmas a Shimano® Hollowtech II, Campagnolo® Ultra-torque, FSA®, SRAM® rendszerekhez

12"



Ø int. mm	● mm	L mm	Ft		
46	24	53,5	7.830	1	039730030

### 3973/4

lehúzó dugókulcs 20 bordás hajtóműhöz  
nikkelezett központi csappal



• Alkalmas a Shimano és ISIS rendszerekhez

12"



Ø mm	L mm	● mm	Ft		
31,5	55	24	4.680	1	039730040

### 3975

Kormány- és hajtómű összeszerelő prés



• Kormányapokák szereléséhez

1", 1.1/8", 1.1/4", 1.1/2" és 2"

MÉGJEGYZÉS: Zero-Stack kupakkal nem használható



L mm	Ø mm	Ft		
360	16x1	103.200	1	039750010

### 3984/1

4 körmös BMX szabadonfutó  
lehúzó kulcs



Ø mm	L mm	● mm	Ft		
35	25,5	24	4.250	1	039840010

### 3984/2

Shimano szabadonfutó lehúzó kulcs



Ø mm	L mm	● mm	Ft		
22,8	26	24	2.360	1	039840020

### 3984/3

kazettás vezetősapos Shimano  
szabadonfutó lehúzó kulcs



12"

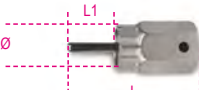

Ø mm	L mm	L1 mm	Ft		
23,5	65	25	4.320	1	039840030

### 3984/4

vezetősapos Campagnolo  
szabadonfutó lehúzó kulcs



Ø mm	L mm	L1 mm	● mm	Ft		
23	51	13	24	5.120	1	039840040

### 3984/5

2 körmös szabadonfutó lehúzó kulcs



12"



Ø mm	L mm	● mm	Ft		
18,5	38	21	4.090	1	039840050

### 3984/6

4 körmös szabadonfutó lehúzó kulcs



12"



Ø mm	L mm	● mm	Ft		
19,5	36	21	4.090	1	039840060

### 3991

tárcsafék betét hátrahúzó kar



L mm	A mm	α	Ft		
222	36	7°	13.700	1	039910010

### 3992

kulcs féktárcsa egyenesbe állításához



L mm	A1 mm	Ft		
234	55	7.900	1	039920010

### 2115PI/BIKE-HOME



2115PI/BIKE-HOME	361
------------------	-----

### M400



M400	543
MV400	543

### M401



M401	543
MV401	543

### MM400



MM400	548
MMV400	548

### MM401



MM401	548
MMV401	548

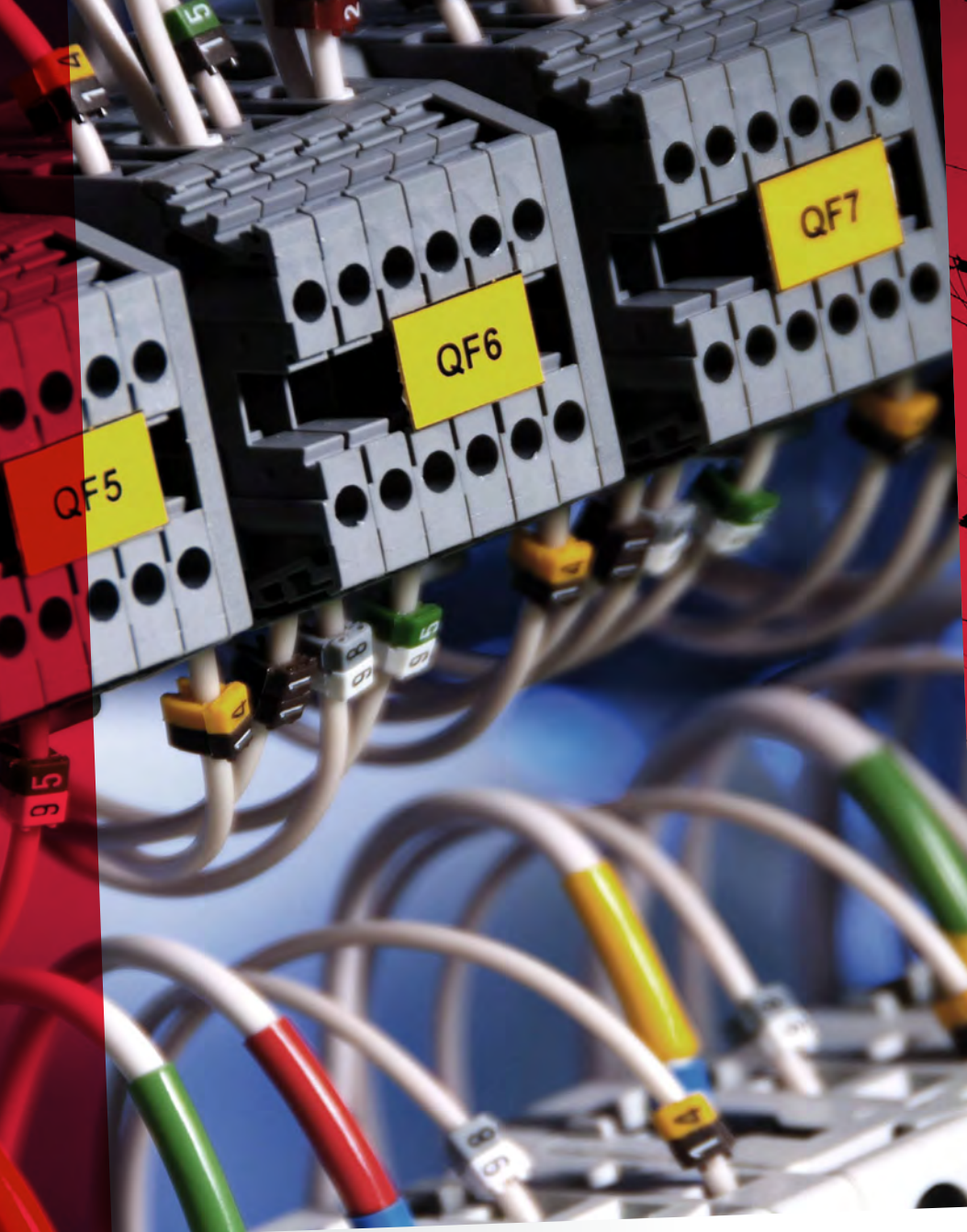

# 1000V-IG SZIGETELT SZERSZÁMOK

A Beta által gyártott szigetelt szerszámok tervezésénél az elektromossággal kapcsolatos előírásokat tartották szem előtt.

Minden szigetelt szerszám lehetővé teszi a munkát feszültség alatti berendezéseken: váltóáramnál 1000 V alatti, egyenáram esetén 1500 V alatti feszültségig. A minőség, a teljesítmény és a használat biztonsága megfelel a 60900-as szabvány előírásainak, minden egyes szerszámot átfogó vizsgálat alá vonnak. Vizsgálják a nyél csúszásmentességét és tűzbiztonságát, valamint a szerszámot 10000 V-os feszültség esetén. A választékra és a hőformált tálcákra vonatkozóan lásd a megfelelő fejezeteket!

A Beta összes szigetelt szerszáma az EN60900 szabvány előírásainak figyelembevételével kerül gyártásra és a legjobb európai tanúsítványkibocsátó hatóságok engedélyezik.



Istituto Italiano del Marchio di Qualità - I



Verband der Elektrotechnik  
Elektronik Informationstechnik - D

# 1000 V

## MUNKAVÉDELMI VIZSGÁLATOK: az 1000 V berendezéseken alkalmazott szerszámokat 1000 V-on teszteltük.

A Beta minden egyes szigetelt szerszáma 10 kV-os vizsgálaton esik át, ezzel biztosítva a páratlan minőségű munkaeszközök megfelelőségét a legszigorúbb munkabiztonsági előírásoknak.

Szerszámokat akár 1000 V AC (1500 V DC) berendezéseken is használhatja.

### MUNKAVÉDELMI SZABVÁNYOK:

Amellett, hogy a szerszámok a gyártás során szigorú ellenőrzéseken esnek át, használat előtt mindig ellenőrizze a szigetelő nyél épségét és győződjön meg, hogy az nem sérült. A szerszámot érő mechanikus és vegyi igénybevétel, illetve a hőfeszültség mértéke szorosan összefügg azzal, hogy az meddig őrzi meg dielektromos tulajdonságait. A szigetelőanyag sérülése esetén a szerszámot már nem lehet biztonságosan használni feszültség alatt lévő berendezéseken. Mindig viseljen védőszemüveget és szigetelt kesztyűt.

## GYÁRTÁS SORÁN VÉGZETT ELLENŐRZÉSEK



#### 100% szemrevételezés:

A szerszámok felületének minden látható sérüléstől mentesnek kell lennie.



#### Törésteszt:

A szerszámot két órán át -25 °C-on tartjuk, majd háromszor ráütünk (ehhez a szabványban meghatározott súlyt használjuk); a szigetelő nyélen semmilyen sérülésnek nem szabad mutatkoznia.



#### Penetrációvizsgálat:

A szerszám nyelére +70 °C-on két órán keresztül 2 kg súlyt helyezünk. Később a mechanikus nyomásnak kitett területbe 3 percen keresztül 5 kV feszültséget vezetünk. Nem haladhat át áram a szerszámon.



#### Mechanikai vizsgálat:

A szerszámoknak meg kell felelniük a vonatkozó ISO szabványokban meghatározott mechanikai teljesítmény előírásoknak.



#### Lángterjedési vizsgálat:

A lángot 10 másodpercig szerszám irányába fordítjuk, majd a következő 20 másodperc során a láng magassága nem haladhatja meg a 120 mm-t.



#### Méretellenőrzés:

A szerszám minden méretének meg kell felelnie a tervezési specifikációknak.



#### Villamos szigetelésvizsgálat:

A szerszámot 24 órán keresztül vízbe merítjük, majd 3 percig 10 kV feszültségnek tesszük ki. A disszipáció nem haladhatja meg a szabványban meghatározott értékeket.



500N

#### Adhéziós teszt:

A szerszámot 168 órán át +70 °C-on tartjuk, majd 500 N terhelésnek tesszük ki, melynek során a markolata nem csúszhat le.



#### Jelölések kitörölhetetlenségi vizsgálata:

Izopropil alkohollal végzett tapadásvizsgálatot követően a jelöléseknek olvashatónak kell maradni.



## 52MQ

Egyoldalas villáskulcs



1000 V

EN 60900

Ø mm	L mm	Ft	U	IP
6	90	13.350	1	000520106
7	96	13.350	1	000520107
8	100	13.350	1	000520108
9	108	13.350	1	000520109
10	110	13.350	1	000520110
11	120	13.350	1	000520111
12	132	14.100	1	000520112
13	140	14.600	1	000520113
14	146	15.050	1	000520114
15	166	15.600	1	000520115
16	156	16.950	1	000520116
17	168	16.800	1	000520117
18	170	17.500	1	000520118
19	176	17.300	1	000520119
21	190	19.550	1	000520121
22	200	19.200	1	000520122
24	225	20.900	1	000520124
27	210	28.250	1	000520127
30	240	29.900	1	000520130
32	240	30.400	1	000520132

## 89MQ

Egyoldalas csillagkulcs



1000 V

EN 60900

Ø mm	L mm	Ft	U	IP
6	150	16.600	1	000890106
7	155	16.600	1	000890107
8	155	16.600	1	000890108
9	160	16.600	1	000890109
10	170	16.800	1	000890110
11	180	17.300	1	000890111
12	190	19.000	1	000890112
13	195	19.950	1	000890113
14	200	21.200	1	000890114
15	210	22.000	1	000890115
16	216	23.200	1	000890116
17	218	23.400	1	000890117
18	236	24.050	1	000890118
19	240	24.150	1	000890119
21	250	27.350	1	000890121
22	255	28.300	1	000890122
24	280	32.000	1	000890124
27	300	33.400	1	000890127
30	320	39.350	1	000890130
32	340	39.750	1	000890132

## 110MQ

Állítható villáskulcs skálával



1000 V

EN 60900

L mm	A max	Ft	U	IP
200	28	36.600	1	001100520
250	30	39.600	1	001100525
300	30	60.000	1	001100530

## 606MQ/50

Nyomatékkulcs hangjelzéssel,  
irányváltós racsnival



EN 60900  
UNI EN 26789  
ISO 6789

Nm	Kgfm	lbf.ft	A mm	L mm	g
5÷50	0,5÷5	4÷40	90	375	1130

606MQ/50	Ft		
	330.800	1	006060705

## 850MQ

VDE-mágneses betéttartó  
bimateriál-nyéllel

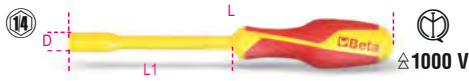

IMQ CSV  
EN 60900

L mm	L1 mm	D mm	Ft		
233	125	12.5	9.780	1	008500910

## 910MQ/B

tizenkétszögű dugókulcs



EN 60900

Ø mm	L mm	Ø1 mm	Ø mm	Ft		
6	45	14	24	11.750	1	009100616
7	45	15	24	11.750	1	009100617
8	45	16	24	11.750	1	009100618
9	45	17	24	11.750	1	009100619
10	45	19	24	11.750	1	009100620
11	45	20	24	11.750	1	009100621
12	45	24	24	11.750	1	009100622
13	45	24	24	11.750	1	009100623
14	45	25	24	11.750	1	009100624
15	45	27	24	12.500	1	009100625
16	45	27,5	24	12.500	1	009100626
17	45	30	24	13.000	1	009100627
18	45	31	24	13.000	1	009100628
19	45	32	24	13.000	1	009100629

## 910MQ/PE

imbusz dugókulcs



EN 60900

mm	Ø mm	L mm	Ft		
4	24	100	15.650	1	009100604
5	24,5	100	15.650	1	009100605
6	25,0	100	15.650	1	009100606
8	25,0	100	15.650	1	009100608
10	25,5	100	16.350	1	009100610

## 910MQ/TX

dugókulcs  
Torx® csavarokhoz



EN 60900

T	Ø mm	L mm	L1 mm	Ft		
T15	23	116	61	19.600	1	009100641
T20	24,5	116	65	19.600	1	009100642
T25	24,5	116	65	19.600	1	009100643
T27	24,5	116	65	19.600	1	009100644
T30	24,5	116	65	20.150	1	009100645
T40	24,5	116	65	20.350	1	009100646

## 910MQ/XZN

dugókulcs  
XZN® csavarokhoz

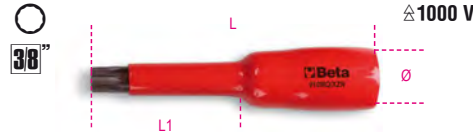

EN 60900

M	Ø mm	L mm	L1 mm	Ft		
M8	24	106	57	18.950	1	009100658
M10	24	106	57	19.250	1	009100660

## 910MQ/PT

3/8" hosszabbító



EN 60900

Nm	L mm	L1 mm	Ft		
12	80	35,5	102.100	1	009100801

## 910MQ/21

3/8"-os toldó



EN 60900

L mm	Ø mm	Ft		
140	13,4	22.950	1	009100804

## 910MQ/22

3/8"-os toldó



EN 60900

L mm	Ø mm	Ft		
265	13,4	25.850	1	009100805

## 910MQ/T

3/8"-os T-hajtósár



EN 60900

L mm	L1 mm	Ft		
200	165	26.600	1	009100807

## 910MQ/55

3/8" irányváltós racsnival



EN 60900

L mm	D mm	A mm	Ft		
203	41	67	73.700	1	009100808

## 910MQ/C16

8 tizenkétszögű dugókulcs,  
4 hatszögű dugókulcs  
és 4 tartozék



EN 60900

910MQ/C16	Ft		
	330.400	1	009100917

910MQ/B	8 - 10 - 11 - 12 - 13 - 14 - 17 - 19 mm
910MQ/PE	4 - 5 - 6 - 8 mm
910MQ/21	125 mm
910MQ/22	250 mm
910MQ/T	
910MQ/55	

## 914MQ/A

hatszögű dugókulcs,  
3/8"-os,  
különleges poliamid-alapú technopolimerből

Speciálisan a hibrid és elektromos autók akkumulátoraihoz fejlesztve

Nyomatékkulccsal való használatra



EN 60900

Ø mm	L mm	Ø1 mm	Ft	csomagolás
8	17,5	20	7.360	2 009140008
10	20,5	20	7.360	2 009140010
13	24	20	7.360	2 009140013
17	30	22	7.360	2 009140017



EN 60900

914MQ-A/S4  
8-10-13-17 mm  
Ft 29.450  
1 009140054

## 920MQ/A

1/2"-os hatlapú dugókulcs



EN 60900

Ø mm	L mm	Ø1 mm	Ft	csomagolás
8	21,5	27,5	12.050	1 009200238
9	21,5	27,5	12.050	1 009200239
10	21,5	27,5	12.050	1 009200240
11	21,5	27,5	12.050	1 009200241
12	23,0	27,5	12.050	1 009200242
13	23,0	27,5	12.050	1 009200243
14	23,0	27,5	12.100	1 009200244
16	23,0	27,5	12.650	1 009200246
17	30,0	27,5	12.650	1 009200247
18	32,0	27,5	13.450	1 009200248
19	32,2	27,5	13.450	1 009200249
20	32,0	27,5	14.000	1 009200250
21	34,0	27,5	14.600	1 009200251
22	36,0	27,5	14.600	1 009200252
24	39,0	27,5	14.850	1 009200254
27	42,0	27,5	15.400	1 009200257
30	44,0	27,5	15.750	1 009200260
32	48,0	27,5	16.200	1 009200262

## 920MQ/PE

Imbusz-dugókulcs



EN 60900

Ø mm	L mm	L1 mm	Ft	csomagolás
*4	28,5	10,5	20.500	1 009200264
*5	28,5	10,5	20.500	1 009200265
*6	28,5	10,5	20.500	1 009200266
*8	28,5	10,5	20.500	1 009200268
10	28,5	10,5	21.950	1 009200267
12	28,5	10,5	21.950	1 009200269

## 920MQ/21

1/2"-os toldó



EN 60900

L mm	Ø mm	Ft	csomagolás
135	28	23.750	1 009200804

## 920MQ/22

1/2"-os toldó



EN 60900

L mm	Ø mm	Ft	csomagolás
264	30	27.100	1 009200805

## 920MQ/T

1/2"-os T-hajtósár



EN 60900

L mm	L1 mm	Ft	csomagolás
200	163	27.250	1 009200807

## 920MQ/55A

1/2"-os irányváltós racsn



EN 60900

L mm	D mm	A mm	Ft	csomagolás
240	50	89	102.000	1 009200809

## 920MQ/C16

9 hatlapú dugókulcs  
3 imbusz-dugókulcs külső négyszöggel  
és 4 tartozék



EN 60900

920MQ/C16	Ft	csomagolás
	379.700	1 009200917

920MQ/A	8 - 10 - 12 - 13 - 14 - 17 - 19 - 22 - 24 mm
920MQ/PE	5 - 6 - 8 mm
920MQ/21	135 mm
920MQ/22	264 mm
920MQ/55A	
920MQ/T	

420x280x60 mm - 5,2 kg

## 943MQ

Hosszú dugókulcs-csavarhúzó



EN 60900

Ø mm	L mm	L1 mm	D mm	Ft	csomagolás
5,5	233	125	12,2	7.630	1 009430235
6	233	125	12,5	7.630	1 009430236
7	240	125	14,3	8.140	1 009430237
8	240	125	15,3	8.410	1 009430238
10	252	125	17,3	8.680	1 009430240
13	252	125	21,3	9.490	1 009430243

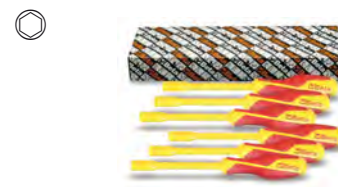

943MQ/S6	Ft	csomagolás
	50.000	1 009430250

## 951MQ

T-szárú imbuszkulcs



EN 60900

mm	L mm	L1 mm	Ft	csomagolás
3	120	105	19.250	1 009510703
*4	165	105	19.650	1 009510704
*5	170	105	19.650	1 009510705
*6	168	105	19.650	1 009510706
*8	165	105	20.700	1 009510708
10	200	105	21.950	1 009510710



## 993MQ

Hajlított csapos csipesz lekerekített fogazott hegygel



EN 60900

L	Ft	1	009930040
mm 147	17.250		

## 994MQ

Egyenes csipesz erősen lekerekített fogazott hegygel



EN 60900

L	Ft	1	009940040
mm 145	15.850		

## 1010MQ

Hosszított kerekcsőrű műszerészfógó, krómozott



EN 60900

L	L1	Ft	1	010100096
mm 160	mm 51,5	20.150		

## 1048MQ

Vízpumpafógó, stifttel állítható, szigetelt, 1000V  
• krómozott



EN60900

L	A max	L1	Ft	1	010480315
mm 250	mm 48	mm 39	27.150		

## 1082MQ

Oldalsípőfógó, krómozott



EN 60900

L	L1	≠	Ft	1	010820094
mm 140	mm 20	mm 1,6	19.350		
mm 160	mm 22	mm 1,6	20.650		

## 1084MQ

Erősített oldalsípőfógó



EN 60900

L	L1	≠	Ft	1	010840100
mm 200	mm 26	mm 2,0	26.400		

## 1088MQ

Erősített homlokcsípőfógó



EN 60900

L	L1	≠	Ft	1	010880096
mm 160	mm 7	mm 1,6	24.150		

## 1128MQ

Műszerészfózó, rozsdamentes acél él, mikrofogazattal



IEC60900

L	L1	Ft	1	011280101
mm 145	mm 45	20.700		

## 1132MQ

Szigetelt nyelű kábelvágó, réz és alumínium kábel vágásához



EN 60900

L	≠	Ft	1	011320193
mm 230	mm 18	38.000		

## 1142MQ

Kábelcsupaszoló fógó, krómozott



EN 60900

L	≠	Ft	1	011420096
mm 160	mm <sup>2</sup> 0,5÷6	22.800		

## 1150MQ

Kombinált fógó, krómozott



EN 60900

L	L1	≠	Ft	1	011500496
mm 160	mm 37	mm 1,6	12.950		
mm 180	mm 39	mm 1,8	13.800		
mm 200	mm 43	mm 2,0	14.650		
mm 220	mm 46	mm 2,0	15.300		

## 1162MQ

Egyenes laposfógó, extra hosszú, krómozott



EN 60900

L	L1	≠	Ft	1	011620096
mm 160	mm 56	mm 1,6	17.450		
mm 200	mm 76	mm 1,6	18.650		

## 1164MQ

Hajlított extra hosszú laposfógó



EN 60900

L	L1	≠	Ft	1	011640096
mm 160	mm 54	mm 1,6	18.000		
mm 200	mm 76	mm 1,6	19.550		

## 1166MQ

Egyenes félkerekcsőrű fógó, extra hosszú, krómozott



EN 60900

L	L1	≠	Ft	1	011660096
mm 160	mm 56	mm 1,6	17.450		
mm 200	mm 76	mm 1,6	18.650		

### 1168MQ

Hajlított félkeresőrű fogó, extra hosszú, krómozott



EN 60900

L mm	L1 mm	mm	Ft	csomagolás	art. szám
160	50	1,6	18.000	1	011680096
200	70	1,6	19.550	1	011680100

### 1169MQ/D2

1000V-ig szigetelt, 1 kombinált fogó, és 1 oldalcsípőfogó



1000 V

1169MQ/D2	Ft	csomagolás	art. szám
1150MQ 180 mm	34.450	1	011690152
1082MQ 160 mm			

### 1272MQF

csavarhúzók keresztfejű Phillips® csavarokhoz

Slim

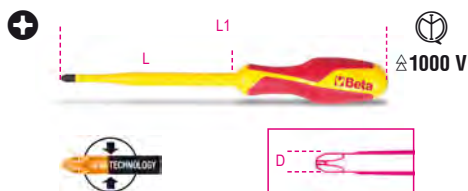

EN60900

PHxDxL mm	L1 mm	Ft	csomagolás	art. szám
1x4,5x80	187	4.340	3	012720609
2x6x100	218	4.910	3	012720618

### 1272MQ

Phillips®-csavarhúzó

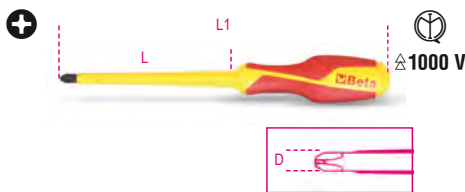

EN 60900

PHxDxL mm	L1 mm	Ft	csomagolás	art. szám
0x3x60	160	3.470	3	012720703
1x4,5x80	187	4.200	3	012720709
2x6x100	218	4.850	3	012720718
3x8x150	276	6.210	2	012720724
4x10x200	326	7.320	2	012720727



1272MQ/S5	Ft	csomagolás	art. szám
PH0x3x60-PH1x4,5x80 PH2x6x100-PH3x8x150 PH4x10x200 mm	26.050	1	012720751

### 1273MQF/D...

6 darabos slim csavarhúzókészlet



1273MQF/D4	Ft	csomagolás	art. szám
1272MQF 1x4,5x80-2x6x100 mm 1274MQF 0,6x3,5x100-1x5,5x125 mm	18.300	1	012730604

1273MQF/D6	Ft	csomagolás	art. szám
1272MQF 1x4,5x80-2x6x100 mm 1274MQF 0,6x3,5x100-1x4,5x100 1x5,5x125-1,2x6,5x150 mm	28.900	1	012730606

### 1273MQ/D6

6 csavarhúzó



1273MQ/D6	Ft	csomagolás	art. szám
1274MQ 0,5x3x100-0,8x4x100 1,0x5,5x125 mm 1272MQ PH0x3x60 -PH1x4,5x80 PH2x6x100 mm	24.550	1	012730851

### 1274MQF

csavarhúzóknak hernyócsavarokhoz

Slim

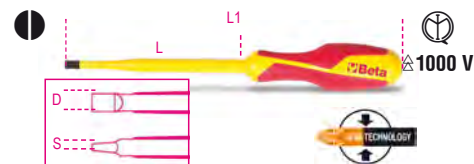

EN60900

SxDxL mm	L1 mm	Ft	csomagolás	art. szám
0,6x3,5x100	200	4.170	3	012740603
1x4,5x100	205	4.690	3	012740606
1x5,5x125	232	4.900	3	012740609
1,2x6,5x150	268	5.890	3	012740612

### 1274MQ

Villanyszerelő csavarhúzó

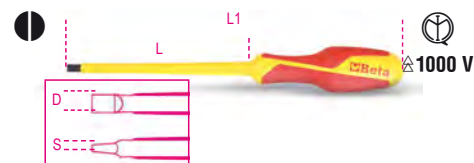

EN 60900

SxDxL mm	L1 mm	Ft	csomagolás	art. szám
0,4x2,5x75	175	3.320	3	012740700
0,5x3x100	200	3.490	3	012740703
0,8x4x100	207	4.090	3	012740706
1x5,5x125	232	4.460	3	012740709
1,2x6,5x150	268	5.300	3	012740712
1,2x8x175	301	6.370	2	012740715
1,6x10x200	326	7.270	2	012740718



1274MQ/S6	Ft	csomagolás	art. szám
0,5x3x100-0,8x4x100 1x5,5x125-1,2x6,5x150 1,2x8x175-1,6x10x200 mm	31.000	1	012740751

### 1275MQ/C

kombinált csavarhúzó PH keresztthornyos + egyenes hornyú csavarokhoz

keskeny

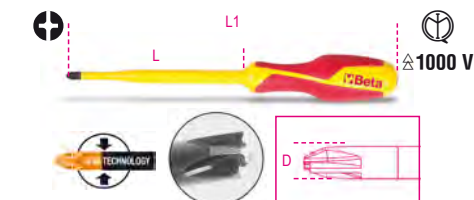

EN60900

PH1+LPP	Ft	csomagolás	art. szám
PH1+LPP	4.470	2	012750409
PH2+LPP	4.970	2	012750418

## 1276MQ/C

kombinált csavarhúzó PZ keresztornyos + egyenes hornyú csavarokhoz

keskeny

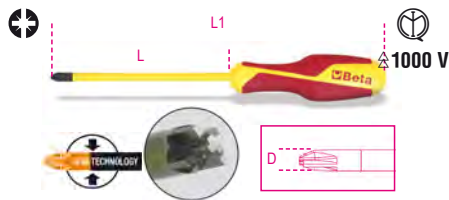

EN 60900

	Ft		
☉ PZ1+LPP	4.210	2	012760409
☉ PZ2+LPP	4.680	2	012760418

## 1279MQ/F

csavarhúzó Pozidriv®-Supradriv® keresztornyos csavarokhoz

keskeny

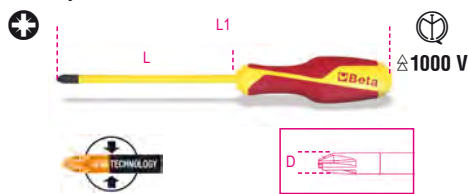

EN60900

pz	L mm	L1 mm	Ft		
1	80	187	4.150	3	012790409
2	100	218	4.560	3	012790418

## 1279MQ

Pozidriv®- és Supradriv® csavarhúzó



EN 60900

PZ	L mm	L1 mm	Ft		
0	60	160	3.590	3	012790703
1	80	187	4.280	3	012790709
2	100	218	4.940	3	012790718
3	150	276	6.310	2	012790724



1279MQ/S4	Ft		
PZ 0-1-2-3	19.100	1	012790751

## 1725MQ

Fűrész



EN 60900

1725MQ	L mm	H mm	Ft		
	260	85	38.050	1	017250030

## 1777MQ/C

Kábelkés

• többeres kábelhez



EN 60900

1777MQ/C	L mm	Ft		
	190	15.550	1	017770026

## 1777MQ/U

Kábelkés



EN 60900

1777MQ/U	L mm	Ft		
	190	13.250	1	017770011

## 1777RL/U

4 Tartalékpenge a 1777MQ/U modelhez



1777RL/U	Ft		
	11.150	1	017770021

## 1995MQ/T

Szigetelő aláfékvő

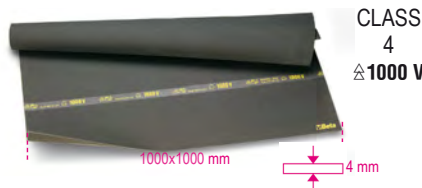

VDE 0303  
EN 60243

1995MQ/T	LxSxH mm	Ft		
	1000x1000	128.700	1	019950030

## 1995MQ/G1 - G2

Szigetelt védőkesztyű



EN 60903

1995MQ/G1	Gr.	L mm	Ft		
	9	410	51.600	1	019950010
1995MQ/G2	10	410	51.600	1	019950013

## 1996MQ/T

szigetelt szövet

500x500mm

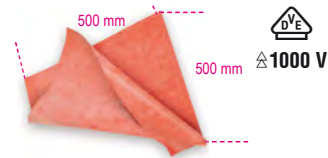

DIN EN 61112

1996MQ/T0,5	S mm	Ft		
	1.0	41.200	1	019960005

## 1996MQ/GM

kompozit szigetelt védőkesztyű

EN60903  
EN388

CE



EN 60903  
EN 61482

1996MQ/GM 9	Gr.	L mm	Ft		
	9	410	70.850	1	019960109
1996MQ/GM 10	10	410	70.850	1	019960110

## 1996SVG

pneumatikus vizsgáló szigetelt védőkesztyűkhöz

az EN90603 szabvány szerinti kötelező vizsgálat



1996SVG	Ft		
	165.900	1	019960133

## 2115P L-MQ32



2115PL-MQ32		362
-------------	--	-----

## 2029EM



2029EM		355
--------	--	-----

## 5989 VEM



5989 VEM		517
----------	--	-----



## LEESÉSVÉDETT SZERSZÁMOK

### Beta H-SAFE

A Beta H-SAFE szerszám választék több mint 200 terméket tartalmaz, melyek megtartó rendszere egyedileg tervezett, hogy ellenálljon az extrém mechanikai igénybevételnek a páratlan biztonság színvonalájaként.

Használhatóság szempontjából fontos a kényelem is, ezért a kettős aktív részből álló szerszámok, mint a 42-es számú csillagvilláskulcs, egy olyan huzal segítségével csatlakoznak, amely végigfuthat a szerszámtesten, míg a csavaró mozgással használt szerszámok, mint például a csavarhúzó esetében egy szabadon elforduló gyűrűvel csatlakoznak, ami megakadályozza a rögzítőhuzal felcsavarodását.



A H-SAFE rendszert a Beta üzemeiben tervezték, tesztelték és gyártották. A Beta H-SAFE biztonsági rendszer segítségével a szerszámok kényelmes és biztonságos módon mindig kéznél vannak.

### 35HS

Erősített laposvágó, krómozott H-SAFE



L mm	A mm	Ft	🔧	📦
200	23,0	17.150	1	000354004
250	28,5	20.850	1	000354005

### 42HS

Csillag-villáskulcs, krómozott H-SAFE



DIN 3113 UN-ISO 7738

🔧 mm	L mm	Ft	🔧	📦
6x6	95	7.280	1	000424506
7x7	105	7.350	1	000424507
8x8	116	7.450	1	000424508
9x9	127	7.620	1	000424509
10x10	137	7.840	1	000424510
11x11	148	7.870	1	000424511
12x12	158	8.030	1	000424512
13x13	169	8.110	1	000424513
14x14	180	8.580	1	000424514
15x15	190	8.790	1	000424515
16x16	201	9.080	1	000424516
17x17	212	9.490	1	000424517
18x18	222	9.690	1	000424518
19x19	233	9.910	1	000424519
20x20	243	10.350	1	000424520
21x21	254	10.750	1	000424521
22x22	264	11.200	1	000424522
23x23	275	11.500	1	000424523
24x24	285	12.100	1	000424524
25x25	296	12.400	1	000424525
26x26	307	12.850	1	000424526
27x27	317	13.700	1	000424527
28x28	328	13.850	1	000424528
29x29	338	15.050	1	000424529
30x30	349	15.550	1	000424530
32x32	370	17.000	1	000424532
34x34	391	27.450	1	000424534
36x36	412	30.650	1	000424536

### 42HS/AS

Csillag-villáskulcs, krómozott H-SAFE



🔧 mm	L mm	Ft	🔧	📦
1/4x1/4	95	7.900	1	000424106
5/16x5/16	116	8.070	1	000424108
3/8x3/8	137	8.420	1	000424110
7/16x7/16	148	8.700	1	000424111
1/2x1/2	169	8.790	1	000424113
9/16x9/16	180	8.930	1	000424114
5/8x5/8	201	9.790	1	000424116
11/16x11/16	212	10.150	1	000424117

Ø	L mm	Ft		
3/4x3/4	233	10.550	1	000424119
13/16x13/16	254	11.850	1	000424121
7/8x7/8	264	12.050	1	000424122
15/16x15/16	285	13.550	1	000424124
1x1	296	13.850	1	000424125
1.1/16x1.1/16	317	15.050	1	000424127
1.1/8x1.1/8	338	15.850	1	000424129
1.1/4x1.1/4	370	19.000	1	000424132
1.5/16x1.5/16	391	23.400	1	000424133

## 55HS

Villáskulcs, krómozott H-SAFE



UNI-ISO 10102 DIN 3110

Ø mm	L mm	Ft		
• 6x7	120	5.720	1	000554012
• 8x9	140	5.830	1	000554021
• 10x11	155	6.110	1	000554030
• 12x13	170	6.440	1	000554042
• 14x15	185	6.880	1	000554054
• 16x17	202	7.300	1	000554060
• 18x19	220	7.720	1	000554066
• 20x22	236	8.370	1	000554075
• 21x23	245	8.610	1	000554078
• 22x24	245	9.250	1	000554081
• 24x27	262	10.050	1	000554090
• 30x32	297	12.500	1	000554108
• 34x36	325	28.650	1	000554117

## 91HS-C

Feltűző csillagkulcs, krómozott H-SAFE



Ø mm	Ø mm	Ft		
36	54	39.350	1	000914036
41	62	45.850	1	000914041
46	69	51.100	1	000914046

## 91HS

Feltűző csillagkulcs, krómozott H-SAFE



Ø mm	Ø mm	Ft		
36	54	77.100	1	000914236
41	62	83.600	1	000914241
46	69	95.600	1	000914246

## 92HS

Csőtoldatok a 91. típusú kulcsokhoz,  
krómozott H-SAFE



L mm	91 mm	Ø mm	Ft		
610	32+41	22	37.750	1	000924020
760	46+55	25	44.500	1	000924030

## 93HS

Állványozó csillagkulcs állványcsavarokhoz,  
krómozott H-SAFE



Ø mm	L mm	Ft		
21x22	310	23.450	1	000934021

## 96TBP-HS

hajlított gömbfejű imbuszkulcsok nagy  
nyomatékú T-markolattal,  
H-SAFE

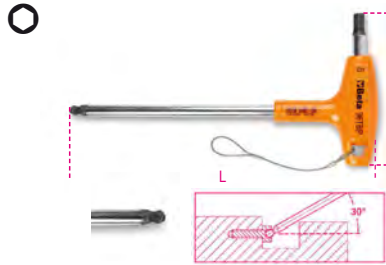

Ø mm	L mm	L1 mm	Ø mm	Ft		
2,5	153	55	4	11.450	1	000964685
3	153	55	4	11.900	1	000964686
4	179	70	5	12.100	1	000964687
5	200	84	6	12.300	1	000964688
6	221	103	7	13.150	1	000964689
8	255	117	10	15.250	1	000964690
10	285	132	12	16.750	1	000964692

## 96THS

T-szárú imbuszkulcs,műanyag markolattal  
H-SAFE

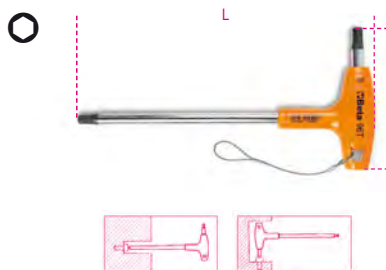

mm	L mm	L1 mm	Ft		
2,5	153	55	10.600	1	000964935
3	153	55	10.750	1	000964936
4	179	70	11.000	1	000964938
5	200	84	11.200	1	000964940
6	221	103	12.000	1	000964941
8	255	117	14.200	1	000964943
10	285	132	15.750	1	000964945

## 96THS-AS

T-szárú imbuszkulcs,műanyag markolattal  
H-SAFE



Ø	L mm	L1 mm	Ø mm	Ft		
5/32	200	84	6	11.950	1	000964673
3/16	200	84	6	11.950	1	000964674
7/32	221	103	7	13.250	1	000964675
1/4	236	106	8	13.700	1	000964676
5/16	255	117	10	14.900	1	000964678
3/8	285	132	12	16.300	1	000964680

## 97TTXHS

T-szárú Torx®-imbuszkulcs, műanyag  
markolattal, krómozott, fekete hegyek H-SAFE

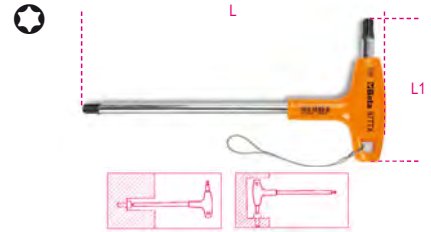

Ø	L mm	L1 mm	Ft		
T10	179	70	10.750	1	000974710
T15	179	70	10.950	1	000974715
T20	179	70	11.200	1	000974720
T25	179	70	11.450	1	000974725
T30	200	84	12.900	1	000974730
T40	221	103	13.800	1	000974740
T45	236	106	15.050	1	000974745
T50	255	117	18.050	1	000974750

## 111E-HS

állítható villáskulcs skálával, krómozott

H-SAFE

- Jobbmenetes orsó
- Mm/coll skála



DIN 3117 ISO 6787

L mm	L "	A max mm	Ft		
200	8	29	18.200	1	001114120
250	10	34	20.650	1	001114125
300	12	40	25.550	1	001114130
380	15	45	43.600	1	001114138
450	18	54	69.000	1	001114145

## 142HS

Csillag-villáskulcs irányváltós racsnival  
H-SAFE



mm	L mm	Ft		
8x8	136	13.500	1	001424008
9x9	143	13.900	1	001424009
10x10	159	14.150	1	001424010
11x11	168	14.450	1	001424011
12x12	174	14.650	1	001424012
13x13	180	15.100	1	001424013
14x14	190	15.450	1	001424014
15x15	200	16.200	1	001424015
16x16	216	17.350	1	001424016
17x17	233	17.600	1	001424017
18x18	239	18.550	1	001424018
19x19	248	18.800	1	001424019
21x21	285	22.850	1	001424021
22x22	285	23.250	1	001424022
24x24	325	26.600	1	001424024
27x27	355	35.600	1	001424027
30x30	420	41.100	1	001424030
* 32x32	420	42.950	1	001424032

## 360HS

„Stillson” csőfogó kovácsolt acélból H-SAFE



L mm	Ø max " mm	Ft		
250	1" gas	21.650	1	003604025
350	1 1/2" gas	27.100	1	003604035
450	2" gas	35.150	1	003604045
600	2 1/2" gas	50.250	1	003604060

LC system, kétgyólyós megtartó rendszer, a tájoló csak gombnyomásra enged ki



## 666HS

ZERO-RESET kioldó nyomatékulcsok irányváltós racsnival jobb oldali meghúzáshoz, pontosság: ± 3%

H-SAFE

• Nem igényel visszaállítást



ISO 6789

Nm	mm	D mm	A mm	L mm	LC system	g	
10+50	3/8	30	33	342	-	680	0,25

Nm	mm	D mm	A mm	L mm	LC system	g	Ft				
20+100	3/8	30	33	385	-	760	0,25	666HS/5	91.600	1	006664705

Nm	mm	D mm	A mm	L mm	LC system	g	
40+200	1/2	42	43	471	*	1020	0,5

Nm	mm	D mm	A mm	L mm	LC system	g	Ft	
60+300	1/2	42	43	600	*	1270	1,0	

Nm	mm	D mm	A mm	L mm	LC system	g	Ft		
666HS/10							94.000	1	006664710

Nm	mm	D mm	A mm	L mm	LC system	g	Ft		
666HS/20LC							94.300	1	006664721

Nm	mm	D mm	A mm	L mm	LC system	g	Ft		
666HS/30LC							102.000	1	006664731

## 900E-HS/55

rányváltós racsnival H-SAFE



DIN 3122 - UNI-ISO 3315

L mm	Ø mm	A mm		Ft		
125	25	18	1/4	20.100	1	009004880

## 910E-HS/55

rányváltós racsnival H-SAFE



DIN 3122 - UNI-ISO 3315

L mm	Ø mm	A mm		Ft		
200	30	33	3/8	23.600	1	009104880

## 920E-HS/55LC

rányváltós racsnival H-SAFE Locking system



DIN 3122 - UNI-ISO 3315

L mm	Ø mm	A mm		Ft		
275	40	43	1/2	34.500	1	009204860

## 932HS

Tizenkétszögű pipakulcs, fényes krómozott H-SAFE

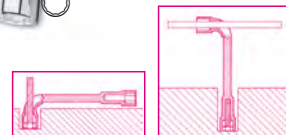

NF E 74.303

mm	Ø mm	L mm	Ft		
6x6	11,5	110	11.550	1	009324006
7x7	12,5	116	11.850	1	009324007
8x8	13,0	120	12.350	1	009324008
9x9	14,0	125	12.500	1	009324009
10x10	16,5	133	13.050	1	009324010
11x11	17,5	143	13.650	1	009324011
12x12	19,0	148	14.150	1	009324012
13x13	19,5	154	14.400	1	009324013
14x14	21,5	167	15.000	1	009324014
15x15	22,5	182	15.600	1	009324015
16x16	24,5	193	16.100	1	009324016
17x17	26,0	198	16.300	1	009324017
18x18	26,5	215	17.550	1	009324018
19x19	29,0	220	18.800	1	009324019

## 1032HS

Egyenes belső Seeger-fogó, barnított, PVC-bevonattal H-SAFE



UNI 7914 DIN 5256

L mm	Ø mm	Ø1 mm	A mm	Ft		
140x1,3	12+25	1,3	20	15.850	1	010324014
180	19+60	1,9	21	16.850	1	010324017

# Beta

## 1034HS

90°-os hajlított belső Seeger-fogó, barnított, PVC-bevonattal H-SAFE



UNI 7914 DIN 5256

L	Ø	Ø1	A	Ft	📦	📄
mm	mm	mm	mm			
170	19÷60	1,9	21	17.850	1	010344017

## 1036HS

Egyenes külső Seeger-fogó, barnított, PVC-bevonattal H-SAFE



UNI 7915 DIN 5254

L	Ø	Ø1	A	Ft	📦	📄
mm	mm	mm	mm			
140x1,3	10÷25	1,3	20	16.850	1	010364014
175	19÷60	1,9	21	17.350	1	010364017

## 1038HS

90°-os hajlított külső Seeger-fogó, barnított, PVC-bevonattal H-SAFE



UNI 7915 DIN 5254

L	Ø	Ø1	A	Ft	📦	📄
mm	mm	mm	mm			
175	19÷60	-	21	18.300	1	010384017

## 1048BM-HS

Vízpumpafogó, villás, bimateriál nyél H-SAFE

- Új modell új pozíciókkal
- Bimateriál-nyél

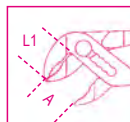

ISO 8976

L	A max	L1	g	Ft	📦	📄
mm	mm	mm				
250	48	39	460	25.850	1	010484215

## 1052HS

Állítható önzáró fogó, homorú pófájú, krómozott H-SAFE

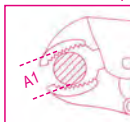

L	A	A1 max	S	Ft	📦	📄
mm	mm	mm	mm			
240	72	42	10,0	20.700	1	010524024

## 1082BM-HS

Oldalsípőfogó, krómozott, gumibetétes műanyag nyéllel H-SAFE



UNI/ISO 5749

L	L1	mm	A	Ft	📦	📄
mm	mm	mm	mm			
160	22	1,6	28,0	21.550	1	010824036

## 1088BM-HS

Erősített homlokcsípőfogó, krómozott, gumibetétes műanyag nyéllel H-SAFE

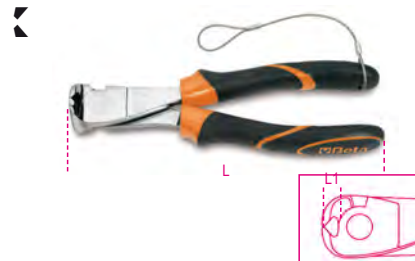

UNI/ISO 5748

L	L1	mm	A	Ft	📦	📄
mm	mm	mm	mm			
160	9	1,6	28,0	24.700	1	010884036
200	11	2,0	36,0	31.050	1	010884040

## 1128BAX-HS

kettős hatású villanszerelő olló, lépcsős profil, rozsdamentes acél, DLC bevonat H-SAFE

kettős hatású vágás: egy különleges bütyökkel a forgásponton létrejön a pengék hosszirányú elmozdulása, amely a zárási fázisban megnöveli a vágási teljesítményt.

lépcsős profil: 13 és 24 mm közötti furatok tágitására létrehozva műanyagokon.

DLC bevonat: A DLC (diamond-like carbon) egy újszerű, szénalapú bevonat: a nagyfokú keménység és az alacsony súrlódási együttható a felületen a grafit és gyémánt formában lerakódott szénnek köszönhető.

- nagy felületi keménység a pengénél (nagy kopásállóság és időálló pengeélesség)
- alacsony súrlódási együttható (gördülékenység és vágási teljesítmény)
- kilazulásbiztos excentrikus csap
- széles markolat csőfogó nyakkal
- rugalmas műanyag tokkal



L	L1	mm²	Ft	📦	📄
mm	mm	mm²			
150	50	50	18.800	1	011284088



## 1132BM-HS

Kábelvágó, krómozott, gumibetétes műanyag nyéllel H-SAFE



UNI 8791

L	mm	A	B	Ft	1	011324143
230	18	37	12,5	37.950		

## 1150BM-HS

Kombinált fogó, krómozott, polírozott, gumibetétes műanyag nyéllel H-SAFE



ISO 5746

L	L1	mm	A	Ft	1	011504146
160	42	1,6	22,0	18.700		
180	46	1,8	25,0	19.450		
200	50	2,0	27,0	20.700		

## 1166BM-HS

Egyenes extra hosszú félkerescsőrű fogó, krómozott, gumibetétes műanyag szárral H-SAFE



ISO 5745

L	L1	mm	A	Ft	1	011664040
200	76	1,6	22,0	19.050		

## 1168BM-HS

Hajlított extra hosszú félkerescsőrű fogó, krómozott, gumibetétes műanyag szárral H-SAFE



ISO 5745

L	L1	mm	A	Ft	1	011684040
200	70	1,6	22,0	20.200		

## 1290HS

Phillips®-csavarhúzó H-SAFE



ISO 2380

SxAxL	L1	Ø	Ft	1	012904006
0,4x2,5x75	171	2,5	6.400		
0,5x3x100	196	3,0	6.660		
0,6x3,5x100	196	3,5	7.050		
0,8x4x100	196	4,0	7.050		
0,8x4x150	246	4,0	7.430		
1x5,5x150	259	5,0	8.520		
1,2x6,5x150	270	6,0	8.970		
1,2x8x150	282	7,0	9.940		
1,6x10x200	332	8,0	11.400		

## 1292HS

Csavarhúzó Phillips®-csavarokhoz H-SAFE



UNI/ISO 8764

PHxDxL	L1	Ft	1	012924006
0x3x100	196	6.560		
1x4,5x120	229	7.610		
2x6x150	270	9.180		
3x8x150	282	10.550		

## 1294HS

Csavarhúzó hernyócsavarokhoz H-SAFE



SxDxL	L1	Ft	1	012944003
0,5x2,5x60	156	6.210		
0,6x3x75	171	6.270		
0,8x4x100	196	7.090		
1x5x125	234	8.240		

## 1299HS

Csavarhúzó Pozidriv®- és Supadriv®-csavarokhoz H-SAFE



UNI/ISO 8764

PZ	L	L1	Ft	1	012994000
0	60	156	7.080		
1	80	189	7.990		
2	100	220	9.890		
3	150	282	12.600		

## 1370T-HS

Lakatos kalapács német modellműanyag nyéllel H-SAFE



g	A	L	L1	Ft	1	013704630
300	23	300	105	15.850		
500	27	320	118	17.200		
1000	36	360	135	21.000		

**Beta**

**Beta**



## 1370FT-HS

Lakatos kalapács, francia modell, műanyag nyéllel H-SAFE



A	L	L1	B	Ft		
28	280	86	22	21.650	1	013704528
30	280	92	24	21.850	1	013704530
36	300	104	29	25.850	1	013704536

## 1390HS

Műanyag kalapács, cserélhető végekkel, fanyélel H-SAFE



UNI 7784

D	L	L1	Ft		
35	310	95	19.650	1	013904035
45	320	107	28.550	1	013904045

## 1392HS

Ütéselnyelő műanyag kalapács, cserélhető végekkel, acélnyélel



D	L	L1	Ft		
35	305	115	29.150	1	013924035
40	310	125	32.250	1	013924040
50	325	135	37.500	1	013924050
60	385	155	54.800	1	013924060

## 1602A-HS

Saruzófogó szigetelt kábelsarukhoz, standard modell, krómozott, műanyag szárral H-SAFE

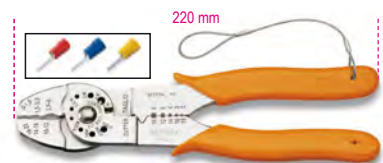

L	A	B	Ft		
220	42	4	31.300	1	016024005

## 1682HS

Rugalmas skálás vonalzó, rozsdamentes acélból H-SAFE

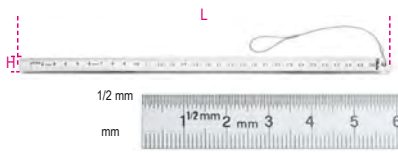

L	H	$\pm$	Ft		
200	13	0,5	6.600	1	016824020
300	13	0,5	7.410	1	016824030

## 1692HS

Mérőszalag, ütészálló bimateriál ABS-ház, acélszalag, pontossági osztály: II H-SAFE



L	S	Ft		
3	16	9.330	1	016924053
5	19	11.050	1	016924055

## 1708HS/20

Metrikus hézagmérő H-SAFE



S	S	L	Ft		
0,05±1,0	0,002±0,040	105	10.300	1	017084020

## 1727HS

Erősített fűrész, fűrészkeret lakkozott acélból, fanyélel, bimetal fűrészlappal H-SAFE

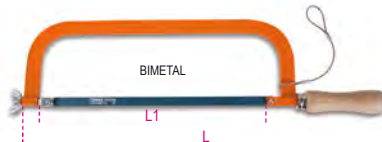

L	L1	Ft		
515	300	14.000	1	017274001

## 1743HS

Kábelkötégető fogó H-SAFE

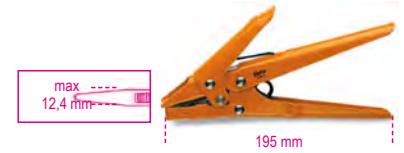

L	A	B	Ft		
195	85	17	29.800	1	017434001

## 1750HS

Karosszívó H-SAFE



1 g, 550 bar Max

cc	L	Ft		
500	380	15.500	1	017504500

## 1760BHS

Univerzális digitális multiméter H-SAFE



### VÉGREHAJTHATÓ MÉRÉSEK

Feszültség DC: 200 mV-2/20/200/1000V

Feszültség AC: 2-20/200/700V

Áram DC: 2/20/200 mA-20 A

Áram AC: 2/200 mA-20 A

Ellenállás: 200Ω - 2/20/200 kΩ - 2/20 MΩ

Kapacitás: 2/20/200 nF - 2/200 μF

Hőmérséklet: -20° + 1000°C/ -4 °F ~ +2000°F

Frekvencia: 20kHz

Tápegység: 1 9V-elem (együtt szállítva)

1760BHS	Ft		
	94.200	1	017604012

## 1772H-HS

Kés behúzható pengével, 1 tartalék pengével  
H-SAFE



L mm	A mm	Ft		
170	18	12.450	1	017724029

## 1778SOS-HS

autós elsősegély kés,  
ablaktörő kalapács és  
biztonsági öv vágó funkcióval,  
tokban,  
H-SAFE



L mm	A mm	L1 mm	Ft		
205	25	85	19.950	1	017784080

## 8871

Biztonsági öv, fémcsattal és dupla zárral



	L cm min-max	Ft		
8871 70	70-100	57.250	1	088710070
8871 100	100-135	62.650	1	088710100

## 8872A

Merev szíj

• 8871 övhöz



8872A 50	Ft		
	10.200	1	088720050

## 8872AS

A zár húzással nyílik

• 8871 övhöz



8872AS 25	D mm	Ft		
	25	8.900	1	088720525

## 8873

Munkaeszköz hordozó zsák önzáró és  
zipzáras zárral

• 8871 övhöz



8873 230	Ft		
	46.200	1	088730230

## 8877

Amortizált csatoló heveder

• MAX 2.7 kg



8877 80	L cm min-max	DxL mm	Ft		
	70-110	40x80	11.850	1	088770080

## 8877M

Amortizált csatoló heveder

• Tekeredés megelőző csatlakozóval • MAX 2.7 kg



8877M 20-140	L cm min-max	DxL mm	Ft		
	20-140	30x60	22.200	1	088770510

## 8879

Csuklóvédő húzással nyílik

• MAX 2.7 kg



8879	D mm	Ft		
	30	13.800	1	088790025

## 8880

Merev csatoló heveder

• Tekeredés megelőző csatlakozóval



8880 30	L Cm	D mm	Ft		
	30	10	10.850	1	088800030

## 8883

Munkaeszköz hordozó zsák

• 840-es, dörzsölés megelőző nylon • MAX 20 kg • A zipzárt a zárvegen blokkoló karabéllyal • 6 munkaeszköz rögzítő hevederrel • Belső zsebbel



8883	DxH cm	Ft		
	30x40	112.400	1	088830030





# NEMESACÉL SZERSZÁMOK



A Beta Inox szerszámokat olyan speciális helyeken használják, ahol a korrózió nem megengedett.

Néhány példa:

- Nukleáris területek
- Gyógyszeripar - C osztály
- Vegyes külszíni munka
- Biotechnológiai és bio orvostudományi laboratóriumok
- Élelmiszeripar

A Beta Inox szerszámok nem rozsdásodnak.

A nem rozsdamentes anyagokból készített szerszámok használata során a csavarokon és anyákon a részecskék leválnak, a korróziós folyamat megindul és ez esztétikai problémát és néhány esetben strukturális problémát is okoz.

Felhasználási területek:

- Hajóépítés,
- Építőipar,
- Szolárberendezések,
- Autóipar.



ROZSDAMENTES ACÉL + NEM ROZSDAMENTES ACÉL SZERSZÁM= ROZSDA



ROZSDAMENTES ACÉL + ROZSDAMENTES ACÉL SZERSZÁM= NINCS ROZSDA

## TULAJDONSÁGAI

Az anyagok gondos megválasztása és a jobb hőkezelés a Beta Inox szerszámoknak olyan mechanikai tulajdonságokat kölcsönöznek, amelyek közül néhány - az átlagos Beta szerszámok tulajdonságaival összehasonlítva - azokat felülmúlja.

A termékek ergonómiája és dizájnya ugyanaz, mint a több mint 75 éve ismert és a felhasználók által nagyra értékelt Beta szerszámoké.

Fontos tulajdonság továbbá, hogy a rozsdamentes acél 100%-ban újrahasznosítható.



Rozsdamentes acélból készült termékek logója. A Centro Inox - az Olasz Rozsdamentes Acél Fejlesztési Szövetség - által kiadott logó, amely védjegyzeti a rozsdamentes acélból készült termékeket.

### 34INOX

Laposvágó,  
rozsdamentes acélból



L mm	A mm	Ø mm	Ft	🔧	📄
160	18	18	15.050	1	000340318
200	20	20	22.300	1	000340320

### 39INOX

Támasztóék,  
rozsdamentes acélból



L mm	A mm	S mm	Ft	🔧	📄
100	50	10	10.050	1	000390310
150	50	13	18.750	1	000390315
200	40	40	56.550	1	000390320

### 42INOX

Csillag-villáskulcs,  
rozsdamentes acélból

• Keskeny fejek  
• Nagy korrózióállóság  
• Kiváló műszaki tulajdonságok



DIN 3113 - UNI ISO 7738

🔧 mm	L mm	Ft	🔧	📄
6x6	95	4.960	2	000420306
7x7	105	5.070	2	000420307
8x8	116	5.200	2	000420308
9x9	127	5.970	2	000420309
10x10	137	6.100	2	000420310
11x11	148	6.320	2	000420311
12x12	158	6.530	2	000420312
13x13	169	6.760	2	000420313
14x14	180	7.130	2	000420314
15x15	190	7.280	2	000420315
16x16	201	7.490	2	000420316
17x17	212	8.110	2	000420317
18x18	222	9.390	2	000420318
19x19	233	9.710	2	000420319
21x21	254	14.150	1	000420321
22x22	264	14.850	1	000420322
24x24	285	16.450	1	000420324
27x27	290	47.300	1	000420327
30x30	320	57.350	1	000420330
32x32	340	63.400	1	000420332
36x36	360	89.650	1	000420336
38x38	430	95.400	1	000420338
41x41	430	111.400	1	000420341
46x46	480	129.200	1	000420343
50x50	520	138.300	1	000420345
55x55	560	151.000	1	000420347
60x60	595	169.000	1	000420350



Ft	🔧	📄
75.600	1	000420391

42INOX/S11  
6-8-10-11-12-13-  
14-15-16-17-19 mm



Ft	🔧	📄
66.000	1	000420387

42INOX/SC9  
8-10-11-12-13-14-15-17-19 mm  
42INOX/SCV9 3.510 1 000420303

### 42INOX-AS

Csillag-villáskulcs,  
rozsdamentes acélból



🔧	L mm	Ft	🔧	📄
1/4x1/4	95	6.030	1	000420356
5/16x5/16	116	6.260	1	000420358
3/8x3/8	137	7.590	1	000420360
7/16x7/16	148	8.100	1	000420361
1/2x1/2	169	8.280	1	000420363
9/16x9/16	180	8.950	1	000420364
5/8x5/8	201	9.360	1	000420366
11/16x11/16	212	10.900	1	000420367
3/4x3/4	233	12.300	1	000420369
13/16x13/16	254	16.200	1	000420371
7/8x7/8	264	16.800	1	000420372
15/16x15/16	285	18.800	1	000420373



Ft	🔧	📄
77.750	1	000420396

42INOX-AS/S9  
1/4-5/16-3/8-7/16-1/2  
9/16-5/8-11/16-3/4



# Beta



### 96BPINOX

Hajlított gömbfejű imbuszkulcs,  
rozsdamentes acélból



mm	L mm	L1 mm	Ø mm	Ft	🔧	📄
2	91	22	4	2.110	4	000961441
2,5	91	22	6	2.110	4	000961442
3	101	24	11	2.230	4	000961443
4	112	29	19	2.450	4	000961444
5	131	33	32	2.960	4	000961445
6	154	36	51	3.280	4	000961446
7	164	40	65	4.340	2	000961447
8	175	44	116	5.100	2	000961448
10	197	51	189	6.310	2	000961450



Ft	🔧	📄
20.750	1	000961455

96BPINOX/B6  
2,5-3-4-5-6-8 mm  
96BPINOX/B9  
2-2,5-3-4-5-  
6-7-8-10 mm  
96BPINOX/BV 2.620 1 000961459

### 96BPINOX-AS

Hajlított hatlapfejű belső kulcs  
gömbölyű szélekkel,  
rozsdamentes acélból

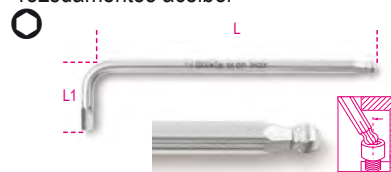

mm	L mm	L1 mm	Ø mm	Ft	🔧	📄
5/64	91	22	5,5	2.670	4	000961989
3/32	91	22	5,3	2.670	4	000961990
7/64	101	24	10,5	2.920	4	000961991
1/8	101	24	10,7	2.930	4	000961992
9/64	112	29	18,7	3.190	4	000961993
5/32	112	29	18,7	3.180	4	000961994
3/16	131	33	31,5	4.210	2	000961995
7/32	154	36	50,0	4.470	2	000961996
1/4	164	40	70,0	4.760	2	000961997
5/16	175	44	115,0	5.500	2	000961998
3/8	197	51	186,5	6.820	2	000961999



Ft	🔧	📄
33.000	1	000962000

96BPINOX-AS/B8  
5/64-3/32-1/8-5/32-  
3/16-7/32-1/4-5/16  
96BPINOX/BV 2.620 1 000961459



## 1153INOX

Kétállású, állítható kombináltfogó, rozsdamentes acélból



L mm	L1 mm	Ft		
150	26	44.450	1	011530315

## 1290INOX

Csavarhúzó hasítottfejű csavarokhoz, szár rozsdamentes acélból

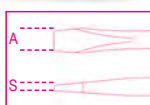

ISO 2380

SxAL mm	L1 mm	Ø mm	Ft		
0,4x2,5x50	146	2.5	2.940	4	012900403
0,5x3x75	171	3.0	3.120	4	012900409
0,8x4x100	196	4.0	3.380	4	012900430
1,0x5,5x150	259	5.0	4.330	4	012900442
1,2x6,5x150	270	6.0	4.710	4	012900451

## 1292INOX

Csavarhúzó Phillips®-csavarokhoz, szár rozsdamentes acélból



ISO 8764

PHxDxL mm	L1 mm	Ft		
0x3x60	156	2.980	4	012920403
1x4,5x80	189	3.600	4	012920409
2x6x100	220	4.330	4	012920418

## 1293INOX/D8

8 darabos csavarhúzókészlet, rozsdamentes acélból



		Ft		
1293INOX/D8		29.400	1	012930408
1290INOX	0,4x2,5x50-0,5x3x75 0,8x4x100-1,0x5,5x150 1,2x6,5x150 mm			
1292INOX	PH0x60-PH1x80 PH2x100 mm			

## 1370INOX

Szerelőkalapács német modell, rozsdamentes acélból



	A	L	L1	Ft		
500	25	240	101	32.850	1	013700375

## 1377INOX

Gömbvégű és kerekfejű kalapács, kazánkovácsok és bádigosok számára, rozsdamentes acélból



	L	L1	Ft		
230	220	82	24.600	1	013770623
340	220	90	34.650	1	013770634

## 1730INOX

Univerzális spakli, rozsdamentes acélból



	A	L	Ft		
50	50	200	23.050	1	017300450

## C20TSS

Ötreeszes szerszám láda rozsdamentes acélból (AISI 304)



	Ft		
C20TSS	109.600	1	021203001

450x200x210 mm - 4kg

## T23



T23	549
TV23	549

## T99



T99	552
TV99	552

## T228



T228	556
TV180	555-556

# Beta

# Beta

## C04TSS-7

7 fiókos szerszámkocsi teljesen rozsdamentes acélból  
Nem hagynak nyomot a kerekek.

Főbb jellemzők:

- Hét darab 570 x 410 mm teleszkópos, csapágyazott fiókkal;
- 6 fiók magassága 83 mm;
- 1 fiók magassága 170 mm;
- 4 kerék Ø 125 mm
- 2 rögzített és 2 elfordítható (kettő fékkel)
- Központi zár elől;
- Teljesen rozsdamentes acél szerkezet;
- Kerekek, tartóelemek, csapágyak, fiókbelső és fiókvezetők rozsdamentes acélból
- Alumínium fiókfogantyúk

63 kg

**Beta**  
**INOX**  
STAINLESS STEEL

700  
kg

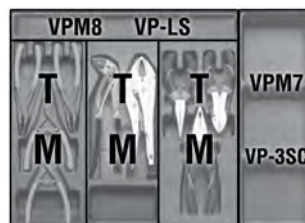

h	max
83 mm	25 kg
170 mm	30 kg

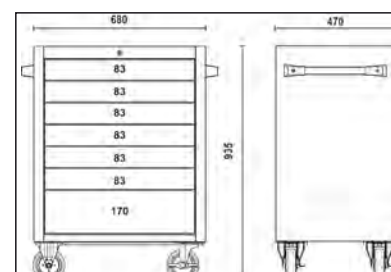
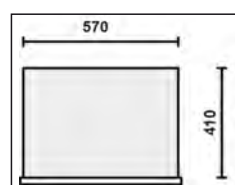

C04TSS/7

Ft 1.067.800 1 024003077

# SZIKRAMENTES SZERSZÁMOK



## RÉZ-BERILIUM (CU-BE)

A specifikus **Beta** szikramentes szerszámok biztonságosan használhatók olyan robbanásveszélyes helyeken, ahol gyúlékony folyadékok, vagy gázok fordulnak elő, ahol antimágneses és extrém korróziómentes szerszámok használata kötelező.



Beta szikramentes szerszámokat a BAM (Szövetségi Anyagkutató és Vizsgáló Intézet) a 99/92/EC Európai Irányelvnek megfelelően tanúsítja.



## FIGYELEM! Robbanásveszély lehetséges ACETILÉN-es környezetben.

A szikramentes szerszámok mechanikai tulajdonságai mások, mint az átlagos acélszerszámoké. Ajánlatos ezeket megfelelő körülményekkel és óvatossággal használni és a túlterhelést elkerülni.

### ROBBANÁSVESZÉLYES ZÓNÁK

		ROBBANÁSVESZÉLYES ZÓNÁK	
ATEX		KÖZEPES ALACSONY	NAGYON ALACSONY
GÁZ		<b>ZONE 1</b> Az a térség, ahol normál üzemmódban robbanásveszélyes gyúlékony gáz, pára vagy köd levegővel keveredve atmoszférikus környezetben alkalmanként van jelen.	<b>ZONE 2</b> Az a térség, ahol normál üzemmódban robbanásveszélyes gyúlékony gáz, pára vagy köd levegővel keveredve atmoszférikus környezetben ritkán, rövid ideig, rendszertelenül van jelen.
		<b>ZONE 21</b> Az a térség, ahol normál üzemmódban robbanásveszélyes gyúlékony por levegővel keveredve atmoszférikus környezetben gyakorta, vagy rendszeresen képződhet.	<b>ZONE 22</b> Az a térség, ahol normál üzemmódban robbanásveszélyes gyúlékony por levegővel keveredve atmoszférikus környezetben normális módon nem vagy csak rövid ideig képződik.
POR			

## 30BA

Kiütő, szikramentes



Ø mm	L mm	S mm	Ft	1	000300806
5	150	15	25.550	1	000300806
8	150	17	31.350	1	000300808
10	150	19	38.650	1	000300810

## 31BA

Kiütő, szikramentes



Ø mm	L mm	Ft	1	000310853
3	110	10.950	1	000310853
4	110	23.050	1	000310854
6	115	36.000	1	000310856
8	120	41.300	1	000310858

## 31BA/C

szikramentes Kiütő pontozók



Ø mm	Ø1 mm	L mm	Ft	1	000310876
★6	12	150	16.800	1	000310876
★7	13	150	19.650	1	000310877
★12	18	175	42.150	1	000310882
★13	29	255	132.800	1	000310883

## 32BA

szikramentes pontozó



Ø mm	L mm	Ft	1	000320811
14	150	31.600	1	000320811

## 34BA

Laposvágó, szikramentes



L mm	A mm	Ft	1	000340801
200	22	48.400	1	000340801
250	24	80.250	1	000340803
300	25	105.900	1	000340802







## 96BAF-AS

szikramentes hajlított imbuszkulcs



mm	L mm	L1 mm	Ft	🔧	📄
*1/16	59	25	25.950	1	000962831
*5/64	59	25	26.850	1	000962832
*3/32	59	25	28.350	1	000962833
*7/64	59	25	29.750	1	000962834
*1/8	59	25	31.050	1	000962835
*9/64	64	29	32.500	1	000962836
*5/32	65	30	34.250	1	000962837
*3/16	79	31	36.600	1	000962838
*7/32	85	37	37.450	1	000962839
*1/4	85	37	39.350	1	000962840
9/32	88	38	36.700	1	000962841
*5/16	92	44	42.550	1	000962842
11/32	100	44	39.400	1	000962843
*3/8	110	45	45.700	1	000962844
*7/16	119	48	100.300	1	000962845
*1/2	140	55	114.100	1	000962846
*9/16	150	58	126.800	1	000962847

## 99BA

Körmöskulcs, szikramentes



mm	A mm	Ft	🔧	📄
32-75	4,0	83.050	1	000990803
50-120	4,5	128.600	1	000990805
115-170	4,5	205.100	1	000990811

## 110BA

Állítható villáskulcs, szikramentes



L mm	A max	Ft	🔧	📄
100	13	59.900	1	001100810
150	18	68.500	1	001100815
200	24	81.950	1	001100820
250	30	97.850	1	001100825
300	36	137.000	1	001100830
375	46	185.000	1	001100837
*450	55	258.800	1	001100845
*600	65	435.800	1	001100860

## 330BA

Csővágó, szikramentes



330BA/2	Ø max 50 mm 2"	L mm 375	Ft 323.400	🔧	📄
				1	003300802

## 330BA/2R

tartalék kés és tű a 330BA gázcsővágó eszközhöz, szikramentes



330BA /2-R	Ft 31.750	🔧	📄
		1	003300822

## 363BA

Csőfogó, amerikai modell, szikramentes



L mm	Ø max	Ø max mm	Ft	🔧	📄
150	1/2" gas	20	103.000	1	003630815
200	1" gas	30	106.600	1	003630820
250	1 1/2" gas	49	120.900	1	003630825
300	2" gas	60	151.800	1	003630830
350	2" gas	60	191.900	1	003630835
450	2 1/2" gas	76	292.800	1	003630845
600	3" gas	90	409.600	1	003630860

## 378BA

Svéd csőfogó, szikramentes, réz és berillium ötvözet

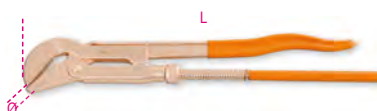

L mm	Ø max "	Ft	🔧	📄
430	1" 1/2 gas	320.100	1	003780800
530	2" gas	388.900	1	003780801

## 386BA

Erősített láncos csőfogó, szikramentes

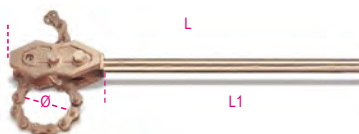

L mm	Ø max mm	L1 mm	Ft	🔧	📄
600	100	470	478.300	1	003860806
900	200	750	794.000	1	003860809

## 911BA

tizenkétzögű dugókulcs szikramentes

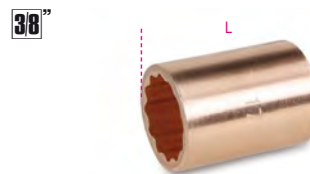

mm	L mm	Ft	🔧	📄
6	28	19.300	1	009110806
7	28	20.800	1	009110807
8	28	22.050	1	009110808
9	28	23.350	1	009110809
10	32	32.150	1	009110810
11	32	33.900	1	009110811
12	32	35.700	1	009110812
13	32	37.750	1	009110813
14	32	39.350	1	009110814
15	32	39.900	1	009110815
16	32	41.850	1	009110816
17	32	43.500	1	009110817
18	32	44.150	1	009110818
19	32 32	45.900	1	009110819

## 911BA/16

szűkítő közbetét 3/8" és 1/2", szikramentes

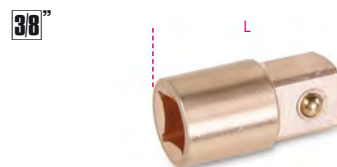

L mm	□	■	Ft	🔧	📄
34	3/8	1/2	40.500	1	009110836

## 911BA/20

3/8"-os toldó, szikramentes



L mm	Ft	🔧	📄
75	33.050	1	009110840

## 911BA/55

3/8"-os átnyomás irányváltós racsnival, szikramentes

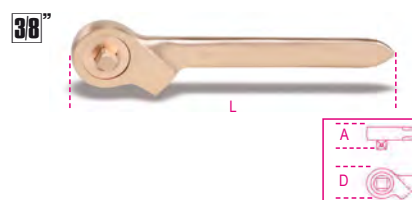

L mm	D mm	A mm	Ft	🔧	📄
200	45	16.5	70.250	1	009110882





## 926BA/50

Racsnis hajtósár 3/4", szikramentes

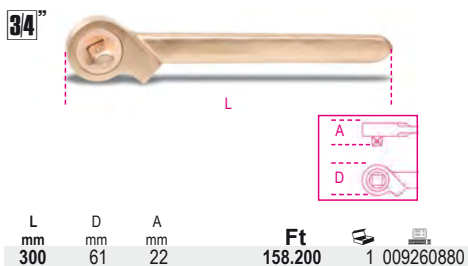

L mm	D mm	A mm	Ft	📦	🚚
300	61	22	158.200	1	009260880

## 926BA/R50

pótkatrész készlet szikramentes



3/4"	Ft	📦	🚚
	51.250	1	009260881

## 937BA

Dugókulcs, szikramentes

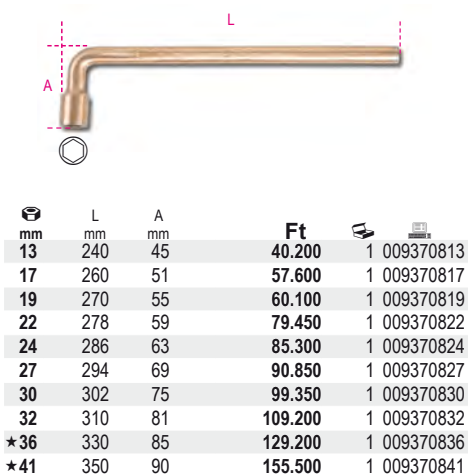

Ø mm	L mm	A mm	Ft	📦	🚚
13	240	45	40.200	1	009370813
17	260	51	57.600	1	009370817
19	270	55	60.100	1	009370819
22	278	59	79.450	1	009370822
24	286	63	85.300	1	009370824
27	294	69	90.850	1	009370827
30	302	75	99.350	1	009370830
32	310	81	109.200	1	009370832
*36	330	85	129.200	1	009370836
*41	350	90	155.500	1	009370841

## 951BA

T-szárú imbuszkulcs, szikramentes

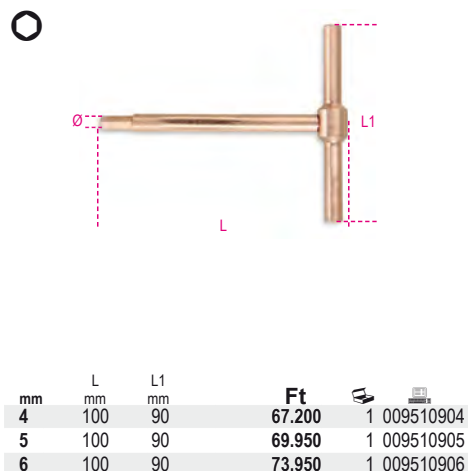

mm	L mm	L1 mm	Ft	📦	🚚
4	100	90	67.200	1	009510904
5	100	90	69.950	1	009510905
6	100	90	73.950	1	009510906

## 961BA

Feszítővas, szikramentes

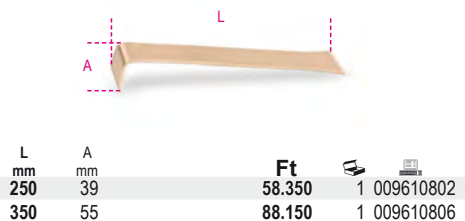

L mm	A mm	Ft	📦	🚚
250	39	58.350	1	009610802
350	55	88.150	1	009610806

## 963BA

feszítővas hegyes és hajlított lapos véggel, szikramentes

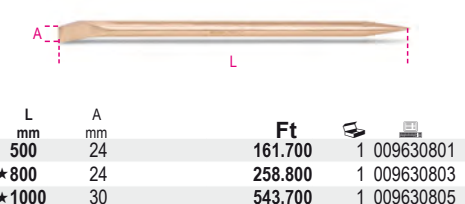

L mm	A mm	Ft	📦	🚚
500	24	161.700	1	009630801
*800	24	258.800	1	009630803
*1000	30	543.700	1	009630805

## 964BA

Szerelővas, szikramentes



L mm	Ft	📦	🚚
385	155.300	1	009640801

## 964BA/L

Univerzális hordonyító, szikramentes  
Fémhordók nyitásához

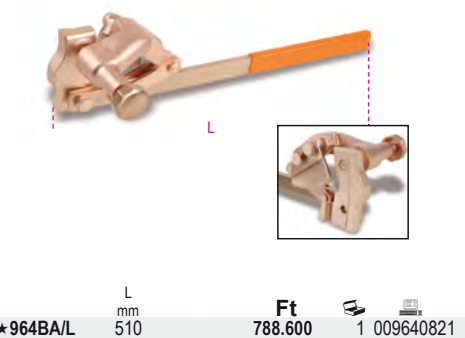

*964BA/L	L mm	Ft	📦	🚚
	510	788.600	1	009640821

## 965BA

Biztonsági szelepszáró kulcs, szikramentes

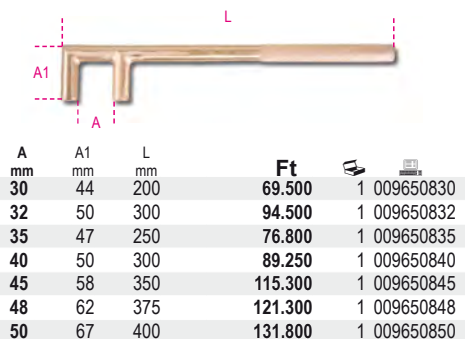

A mm	A1 mm	L mm	Ft	📦	🚚
30	44	200	69.500	1	009650830
32	50	300	94.500	1	009650832
35	47	250	76.800	1	009650835
40	50	300	89.250	1	009650840
45	58	350	115.300	1	009650845
48	62	375	121.300	1	009650848
50	67	400	131.800	1	009650850

A mm	A1 mm	L mm	Ft	📦	🚚
55	73	450	156.600	1	009650855
60	79	500	168.500	1	009650860
*65	82	550	192.800	1	009650865
*70	85	600	212.400	1	009650870

## 966BA

Biztonsági szelepszáró kulcs, szikramentes

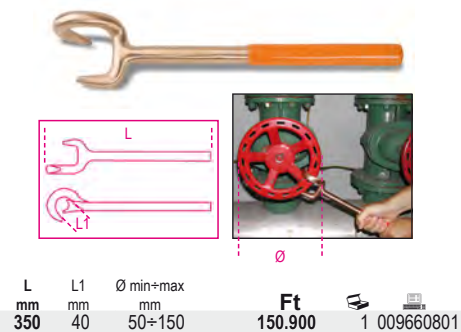

L mm	L1 mm	Ø min+max mm	Ft	📦	🚚
350	40	50÷150	150.900	1	009660801

## 966BA/V

szikramentes kulcsok, biztonsági szelepekhez

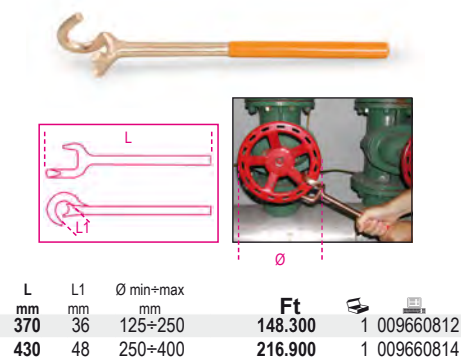

L mm	L1 mm	Ø min+max mm	Ft	📦	🚚
370	36	125÷250	148.300	1	009660812
430	48	250÷400	216.900	1	009660814

## 1032BA

szikramentes fogó egyenes csőrrel rugalmas biztosító gyűrűkhöz, furatokhoz PVC bevonatú nyéllel

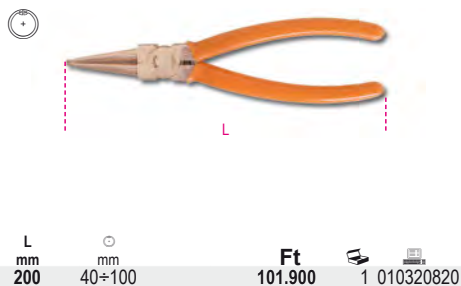

L mm	Ø mm	Ft	📦	🚚
200	40÷100	101.900	1	010320820

## 1036BA

szikramentes fogó egyenes csőrrel rugalmas biztosító gyűrűkhöz, tengelyekhez PVC bevonatú nyéllel



L mm	Ø mm	Ft	📦	🚚
200	40÷100	101.900	1	010360820

## 1046BA

vízpumpafogó  
fogasléces forgópánt,  
szikramentes



L mm	A max mm	Ft	🔧	📦
250	32	124.600	1	010460801
★300	52	165.900	1	010460803

## 1052BA

önzáró vízpumpa fogó  
homorú pófájú, szikramentes

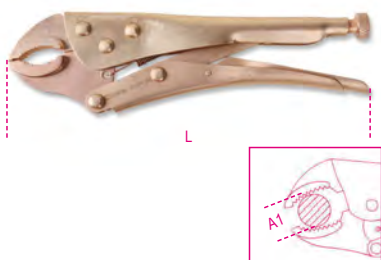

L mm	A1 max mm	Ft	🔧	📦
225	40,0	135.300	1	010520824

## 1082BA

Oldalcsőfófogó, szikramentes

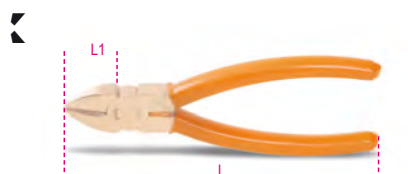

L mm	L1 mm	Ft	🔧	📦
160	22	89.350	1	010820801

## 1100BA

csapszegvágó,  
szikramentes



L mm	Ft	🔧	📦
600	524.000	1	011000860

## 1137BA

Csupaszoló fogó



L mm	L1 mm	Ft	🔧	📦
185	30	169.300	1	011370801

## 1137BA/RC

Tartalékpenge a 1137BA-hoz



1137BA/RC	Ft	🔧	📦
	32.850	1	011370851

## 1150BA

Kombinált fogó, szikramentes



L mm	L1 mm	Ft	🔧	📦
200	40	105.000	1	011500820

## 1162BA

Egyenes extra hosszú laposfogó,  
szikramentes



L mm	L1 mm	Ft	🔧	📦
150	54	82.500	1	011620815

## 1166BA

Egyenes extra hosszú félkerékcsőfófogó,  
szikramentes



L mm	L1 mm	Ft	🔧	📦
150	54	82.500	1	011660815

## 1270BA

Csavarhúzó hasítottfejű csavarokhoz,  
szikramentes



AxL mm	L1 mm	Ft	🔧	📦
3x75	178	15.050	1	012700803
4x100	209	19.350	1	012700804
5x150	250	24.900	1	012700805
6x150	270	27.500	1	012700806
10x250	382	41.200	1	012700810
8x200	312	29.950	1	012700808

## 1272BA

Csavarhúzó Phillips®-csavarokhoz,  
szikramentes



PHxDxL mm	L1 mm	Ft	🔧	📦
1x5x100	209	20.900	1	012720801
2x6x150	270	28.050	1	012720802
3x8x200	332	32.850	1	012720803

## 1277BA

Imbusz-csavarhúzó Torx® csavarokhoz,  
szikramentes



Ø	L mm	L1 mm	Ø mm	Ft	🔧	📦
T10	75	184	5	19.450	1	012770810
T15	75	184	5	23.700	1	012770815
T20	100	209	6	31.050	1	012770820
T25	125	209	6	32.150	1	012770825
T30	150	270	6	35.350	1	012770830
T40	200	332	8	42.100	1	012770840

## 1370BA

Lakatos kalapács, szikramentes,  
fanyéllal



g	A mm	L mm	L1 mm	Ft	🔧	📦
500	30	310	108	55.400	1	013700805
1000	35	340	137	98.650	1	013700810

## 1370BA/MR

Tartaléknyél a 1370BA modellhez

	Ft		
1370BA/MR 500	9.650	1	013700865
1370BA/500			
1370BA/MR 1000	11.950	1	013700870
1370BA/1000			

## 1370BA/PL

szikramentes lakatos kalapács, műanyag nyéllel



g	A mm	L mm	L1 mm	Ft		
500	30	310	108	55.400	1	013700815
1000	35	340	137	98.650	1	013700820

## 1375BA/PL

gömbfejű körmös kalapács szikramentes műanyag nyéllel



g	L mm	L1 mm	Ø mm	Ft		
680	321	125	30	71.950	1	013750800

## 1377BA

kerekfejű és gömbfokú kalapács kazánkovácsok és bádigosok számára, szikramentes



g	L1 mm	L mm	Ft		
340	90	280	35.900	1	013770834

## 1377BA/PL

kerekfejű és gömbfokú kalapács kazánkovácsok és bádigosok számára, Faser nyél, szikramentes



g	L1 mm	L mm	Ft		
340	90	280	35.900	1	013770884

## 1379BA

Rozsdaeltávolító kalapács, szikramentes, fanyélel



g	L1 mm	L mm	Ft		
500	142	315	70.000	1	013790850

## 1380BA

Ráverő kalapács, szikramentes, fanyélel



g	L1 mm	L mm	Ft		
1000	100	400	120.000	1	013800810
1500	118	400	147.600	1	013800815
2000	126	400	193.900	1	013800820

## 1380BA/MR

Tartaléknyél a 1380BA modellhez

	Ft		
1380BA/MR 1000	12.400	1	013800860
1380BA/1000			
1380BA/MR 1500	12.400	1	013800865
1380BA/1500			
1380BA/MR 2000	12.400	1	013800870
1380BA/2000			

## 1380BA/PL

szikramentes ráverőkalapács, műanyag nyéllel



g	L1 mm	L mm	Ft		
500	80	310	68.600	1	013800955
1000	94	350	128.000	1	013800960
1500	115	400	178.500	1	013800965
2000	125,5	400	237.700	1	013800970

## 1381BA

szikramentes ráverő kalapács, fanyélel



g	L1 mm	L mm	Ft		
5000	179	900	450.200	1	013810850
*8000	190	900	716.400	1	013810858

## 1381BA/MR

Tartaléknyél a 1381BA modellhez

	Ft		
1381BA/MR 5000	19.550	1	013810870
1381BA/5000			
*1381BA/MR 8000	22.800	1	013810878
1381BA/8000			

## 1381BA/PL

szikramentes hosszú nyelű ráverőkalapács, műanyag nyéllel



g	L1 mm	L mm	Ft		
5000	172	900	465.900	1	013810885
8000	204	900	868.600	1	013810888

## 1390BA

Műanyagbetétes kalapács, szikramentes



Ø mm	L mm	L1 mm	Ft		
*52	370	130	96.750	1	013900805

## 1390BA/R

Nylon cserefej a 1390BA kalapácshoz



D mm	Ft		
52	20.100	4	013900885



## 1602BA

saruzófógo  
szigetelt kábelcsukókhoz, könnyített kivitel,  
szikramentes



mm <sup>2</sup>	L mm	Ft	1	016020801
0.75+6	200	119.600		

## 1701BA

hatszögű laposvágó,  
szikramentes



L mm	A mm	S mm	Ft	1	017010810
150	12	10	22.150		
200	16	14	35.450		1 017010814
250	18	14	43.200		1 017010815
350	19	17	111.800		1 017010817

## 1703BA/A

Fejsze, szikramentes



L mm	L1 mm	A mm	Ft	1	017030082
340	145	82	98.600		

## 1703BA/P

Csákány, szikramentes

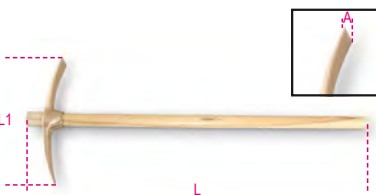

A mm	L mm	L1 mm	Ft	1	017030150
56	1050	410	256.900		

## 1703BA/PL

Ásólapát, szikramentes



A mm	L1 mm	L mm	Ft	1	017030200
240	420	990	215.600		

## 1717BA

Spakli, merev, szikramentes



A mm	Ft	1	017170801
60	52.150		
80	57.850		1 017170803

## 1717BA/1

Hántoló, szikramentes



A mm	L mm	Ft	1	017170805
100	220	106.900		

## 1719BA8

8"-os reszelő, szikramentes

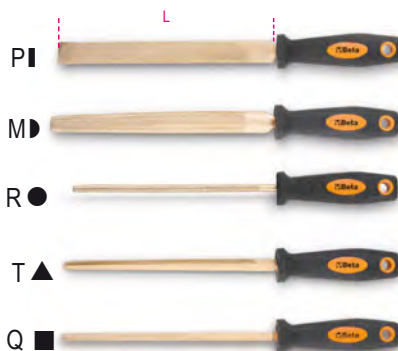

	L mm	Ft	1	017190801
1719BA8/P	200	63.600		
1719BA8/M	200	66.100		1 017190805
1719BA8/R	200	67.650		1 017190810
1719BA8/T	200	61.950		1 017190815
1719BA8/Q	200	61.950		1 017190820

## 1719BA12

12" reszelő, szikramentes



L mm	Ft	1	017190831
300	115.900		

## 1727BA

Fűrész fűrészlappal, szikramentes



L mm	L1 mm	Ft	1	017270801
500	300	209.600		

## 1728BA

Fűrészlap, szikramentes, réz és berillium  
ötvözet



L mm	Ft	1	017280801
300	41.050		

## 1737BA

Drótkefe gyújtógyertyához, szikramentes



L mm	A mm	Ft	1	017370801
294	29	26.200		

## 1758BA

szikramentes tölcser



Ø mm	H mm	Ft	1	017580815
160	150	45.350		

## 1776BA

Kés, szikramentes



L1 mm	L mm	Ft	1	017760801
145	250	57.750		

## 1784BA

Olló, szikramentes



L mm	Ft	1	017840822
225	101.800		







# ELEKTROMOS SZERSZÁMGÉPEK

Megbízható, robusztus, minden szakember igényeit kielégítő munkaeszközök.

A Beta kínálatában egyaránt megtalálhatók vezetékes és akkumulátoros szerszámgépek.

AKKUMULÁTOROS SZERSZÁMGÉPEK

VEZETÉKES SZERSZÁMGÉPEK



**Beta**  
POWERTOOLS

## ELEKTROMOS SZERSZÁMGÉPEK

**Beta**  
**3-YEAR**  
**WARRANTY**



Az új termékcsaládban nagy teljesítményű 12V-os és 20V-os akkumulátoros szerszámgépek találhatóak.

A 12V-os modellek sorába tartoznak a mindennapi feladatokhoz elengedhetetlen, megbízható teljesítményű, könnyű és kompakt ütvefűrők és ütvecsavarbehajtók.

A 20V-os akkumulátoros szerszámgép modellek egységes jellemzője a kiemelkedő teljesítmény, a minőségi konstrukció és a robusztusság. A Beta ezekből a jellemzőkből kiindulva fejlesztette ki az akkumulátoros szerszámgép-családot a nagy nyomatékú ütvefűrőtől kezdve a 1/2" csatlakozójú ütvecsavarbehajtóig.

A Beta új szerszámgépeiben szénkefe nélküli motor és egy elsőrangú belső szerkezet található, ami jelentősen javítja az eszközök teljesítményét és tartósságát.

Az 1200 Nm maximális kihajtó nyomatékú ütvecsavarbehajtó kétségtelenül az új termékcsalád zászlóshajója, ideális munkatárs mindazok számára, akiknek páratlan teljesítményre van szükségük. 20V-os lítiumion akkumulátoraink akár 6 Ah kapacitással is elérhetőek és a termékcsalád összes szerszámgépével kompatibilisek.



Olvassa le a QR kódot és tudjon meg többet az ingyenes 3 éves kiterjesztett garanciáról.

## 1972/K12V-10

ultrakompakt 12V fúró/csavarbehajtó

- ultrakompakt, mindössze 170 mm hosszú, ultrakönnyű, csak 1,1 kg, akkumulátorral, tökéletesen kiegyensúlyozott
- kétszempontos mechanika acél fogaskerekekkel és 20 állású tengelykapcsolóval
- legnagyobb nyomaték 30 Nm és 1300 f/p (400 f/p első fokozatban); legnagyobb furatkészítés 10 mm acélban és 20 mm fában
- 2Ah akkumulátorok, töltésjelzővel a gépházon
- ergonomikus, csúszásmentes markolat
- elülső LED
- 10 mm önzáró tokmány
- jobb/bal oldali zárókapocs
- becsavarás-kicsavarás-reteszelés (szállításhoz) választókapcsoló
- merev táskában 2 db 2 Ah lítiumion akkumulátorral és gyorsöltővel (50 p) szállítva

Beta  
**3-YEAR  
WARRANTY**



CE

1972/K12V-10 Ft 87.800 1 019720112

316x254x96 mm - 1,1 kg

## 1982/K12V

irányváltós ütvecsavarbehajtó, 12V

ideális szűk helyeken történő munkavégzéshez, magas nyomaték (80 Nm), egykezes működés

- ultrakompakt, csak 160 mm hosszú, ultrakönnyű, csak 1 kg, akkumulátorral, tökéletesen kiegyensúlyozott
- 1/4" hatlapfejű csatlakozó reteszeléssel
- jobb/bal oldali zárókapocs
- elülső LED
- becsavarás-kicsavarás-reteszelés (szállításhoz) választókapcsoló
- ergonomikus, csúszásmentes markolat
- teljesen fémből készült fogaskerékház
- 2Ah akkumulátorok, töltésjelzővel a gépházon
- merev táskában 2 db 2 Ah lítiumion akkumulátorral és gyorsöltővel (50 p) szállítva

Beta  
**3-YEAR  
WARRANTY**



CE

1982/K12V Ft 87.800 1 019820112

316x254x96 mm - 1,1 kg

## 1972/K12V-COMBO

12V ultrakompakt fúró + 1/4" HEX irányváltós ütvecsavarbehajtó készlet

A táská tartalma:

- 1 12V ultrakompakt fúró, 10 mm önzáró tokmánnyal
- 1 12V irányváltós ütvecsavarbehajtó, 1/4" hatlapfejű csatlakozóval
- 2 2Ah lítiumion akkumulátor
- 1 akkumulátor gyorsöltő



Beta  
**3-YEAR  
WARRANTY**



+



CE

1972/K12V-COMBO Ft 149.200 1 019720010

310x295x100 mm - 3 kg

## 1972/12V-10

Ultrakompakt 12V fúró/csavarbehajtó

- Kompakt, mindössze 170 mm hosszú, ultrakönnyű: 1,1 kg, akkumulátorral, jól kiegyensúlyozott
- 10 mm fém önzáró tokmány
- Legnagyobb nyomaték 30 Nm és 1300 f/p (400 f/p első fokozatban); legnagyobb furatkészítés 10 mm acélban és 20 mm fában
- Kétsésséges mechanika acél fogaskerekekkel (0-400/1300 fordulat/perc)
- 20 nyomatékállítási pozíció
- Becsavarás-kicsavarás-reteszelés (szállításhoz) választókapcsoló
- Elülső LED
- Csúszásmentes ergonomikus markolat
- Jobb/bal oldali övkapocs

📏 790 g

1972/12V-10

Ft 32.100 1 019720113



## 1982/12V

irányváltós ütvecsavarbehajtó, 12V (géptest)

Ideális szűk helyen való munkavégzéshez; magas nyomaték (80 Nm); egykezes használatra tervezve

- ultrakompakt, csak 160 mm hosszú, ultrakönnyű, csak 1 kg, akkumulátorral, és tökéletesen kiegyensúlyozott
- 1/4" hatlapfejű csatlakozó reteszeléssel
- jobb/bal oldali övkapocs
- elülső LED
- becsavarás-kicsavarás-reteszelés (szállításhoz) választókapcsoló
- csúszásmentes ergonomikus markolat
- teljesen fémből készült fogaskerékház

📏 800 g

1982/12V

Ft 35.000 1 019820113



## 1994BL 12V-2AH

2 Ah lítiumion akkumulátor szerszámokhoz 12V

Fő jellemzők:

- Akkumulátor feszültség: 12V
- Akkumulátorkapacitás: 2Ah
- Teljesítmény: 24Wh
- Akkumulátor típus: Li-ion

📏 170 g

1994BL 12V-2AH

Ft 16.800 1 019940015



## 1994CB 12V

Akkumulátor gyorstöltő 12V, 110V-240V

Fő jellemzők:

- LED töltöttségi szint kijelző
- Névleges bemeneti feszültség: 110V-240V ~ 50/60Hz
- Kimeneti feszültség: 12,6V
- Töltőáram: 2A
- Névleges bemeneti teljesítmény: 35 W
- 2Ah akkumulátor töltési idő: 50 perc

📏 260 g

1994CB 12V

Ft 12.300 1 019940123



## 1972/K20V-13BMC

Útvefűró készlet 20V, SZÉNKEFE NÉLKÜLI motor

• SZÉNKEFE NÉLKÜLI digitális motor  
Jelentősen továbbfejlesztett tulajdonságok: nagyobb teljesítmény, kisebb energiafogyasztás, hosszabb motor élettartam, jobb teljesítményadagolás

- 3 üzemmód: fúrás, csavarbehajtás és útvefűrés
- Kompakt: 210 mm hosszú
- Csúszásmentes ergonomikus markolat
- Becsavarás-kicsavarás-reteszelés (szállításhoz) választókapcsoló
- Fémből készült fogaskerékház
- Beépített LED világítás
- Jobb és bal oldalon övkapocs
- Kiegészítő oldalmarkolat a nagyobb nyomaték érdekében
- Merev táskában 2 db lítiumion akkumulátorral (4 Ah) és gyorsötöltővel szállítva

Fő jellemzők:

- Max. forgatónyomaték: 80 Nm
- 20 nyomatékállítási pozíció
- 13 mm fém önzáró tokmány
- Kétszempontes mechanika acél fogaskerekekkel (0-450/1650 fordulat/perc)
- Max. fúrásteljesítmény fában: 55 mm
- Max. fúrásteljesítmény fémbe: 13 mm
- Max. fúrásteljesítmény falban: 13 mm

Beta  
**3-YEAR  
WARRANTY**

MÁJUSTÓL  
KAPHATÓ



1972/K20V-13BMC

Ft 195.300 1 019720020

490x370x125 mm - 5,5 kg

## 1972/20V-13BMC

Útvefűró 20V, SZÉNKEFE NÉLKÜLI motor

• SZÉNKEFE NÉLKÜLI digitális motor  
Jelentősen továbbfejlesztett tulajdonságok: nagyobb teljesítmény, kisebb energiafogyasztás, hosszabb motor élettartam, jobb teljesítményadagolás

- 3 üzemmód: fúrás, csavarbehajtás és útvefűrés
- Kompakt: 210 mm hosszú
- Csúszásmentes ergonomikus markolat
- Becsavarás-kicsavarás-reteszelés (szállításhoz) választókapcsoló
- Fémből készült fogaskerékház
- Beépített LED
- Jobb és bal oldalon övkapocs
- Kiegészítő oldalmarkolat a nagyobb nyomaték érdekében
- Merev táskában, akkumulátor és töltő nélkül

Fő jellemzők:

- Max. forgatónyomaték: 80 Nm
- 20 nyomatékállítási pozíció
- 13 mm fém önzáró tokmány
- Kétszempontes mechanika acél fogaskerekekkel (0-450/1650 fordulat/perc)
- Max. fúrásteljesítmény fában: 55 mm
- Max. fúrásteljesítmény fémbe: 13 mm
- Max. fúrásteljesítmény falban: 13 mm

Beta  
**3-YEAR  
WARRANTY**

MÁJUSTÓL  
KAPHATÓ



1972/20V-13BMC

Ft 76.600 1 019720019

490x370x125 mm - 3,6 kg

## 1984/K600

irányváltós ütvecsavarbehajtó, 20 V, szénkefe nélküli motor, 1/2" csatlakozó - 600 Nm

- SZÉNKEFE NÉLKÜLI motor
- Kiemelkedő teljesítmény: erős motor, kis energiafogyasztás, kiterjesztett hasznos motor élettartam, kiváló teljesítményadagolás a nyomógomb segítségével.
- Teljesen fémből készült fogaskerékház
- Ergonomikus csúszásmentes markolat
- 1/2" külső négyzet csatlakozó dugókulcs tartó gyűrűvel
- Irányváltós
- Jobb- és balmenetes állítás, biztonsági gomb (szállításhoz)
- Beépített LED világítás rossz látási körülmények esetére
- LED akkumulátor töltésszint jelző
- Jobb/bal oldalon övkapocs

Meghúzás

Három különböző nyomaték és fordulatszám beállítás (alacsony - közepes - magas):

- 1: 200 Nm; 1000 f/p
- 2: 350 Nm; 1500 f/p
- 3: 550 Nm; 1800 f/p

Lazítás

- 1: 600 Nm: maximális nyomaték folyamatos üzemmódban (szabad kicsavarás)
- 2: 600 Nm - Automatikus leállítás: maximális nyomaték a csavar teljes kicsavarásáig, majd automatikus leállítás (egyszeri csavarkioladás)

Praktikus merev táskában 2 db 4 Ah lítiumion akkumulátorral és gyorsítóval szállítva.



MÁJUSTÓL  
KAPHATÓ

Beta  
3-YEAR  
WARRANTY



1984/K600

Ft 175.400 1 019840060

490x370x125 mm - 6,3 kg

## 1984 20V/600BMC

irányváltós ütvecsavarbehajtó 20 V, SZÉNKEFE NÉLKÜLI motor, 1/2" csatlakozó - 600 Nm

- 3 választható nyomaték és fordulatszám csavarozás üzemmódban
- Akár 600 Nm nyomaték kihajtáshoz
- SZÉNKEFE NÉLKÜLI digitális motor
- Jelentősen továbbfejlesztett tulajdonságok: nagyobb teljesítmény, kisebb energiafogyasztás, hosszabb motor élettartam, jobb teljesítményadagolás
- 1/2" külső négyzet csatlakozó dugókulcs tartó gyűrűvel
- Fémből készült fogaskerékház
- Csúszásmentes ergonomikus markolat
- Becsavarás-kicsavarás-reteszelés (szállításhoz) választókapcsoló
- Beépített LED világítás
- Jobb és bal oldalon övkapocs
- Merev táskában, akkumulátor és töltő nélkül

Meghúzás:

3 nyomaték és fordulatszám beállítás (alacsony - közepes - nagy):

- 1: 200 Nm; 1000 fordulat/perc
- 2: 350 Nm; 1500 fordulat/perc
- 3: 550 Nm; 1800 fordulat/perc

Lazítás

- 1: 600 Nm: maximális nyomaték folyamatos üzemmódban (szabad kicsavarás)
- 2: 600 Nm - Automatikus leállítás: maximális nyomaték a csavar teljes kicsavarásáig, majd automatikus leállítás (egyszeri csavarkioladás)

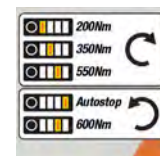

LED

MÁJUSTÓL  
KAPHATÓ

Beta  
3-YEAR  
WARRANTY



1984 20V/600BMC

Ft 133.100 1 019840907

490x370x125 mm - 4,4 kg

## 1984/K1200

irányváltós ütvecsavarbehajtó, 20 V, szénkefe nélküli motor, 1/2" csatlakozó - 1000 Nm

• SZÉNKEFE NÉLKÜLI motor

Kiemelkedő teljesítmény: erős motor, kis energiafogyasztás, kiterjesztett hasznos motor élettartam, kiváló teljesítményadagolás a nyomógomb segítségével.

- Teljesen fémből készült fogaskerékház
- Ergonomikus csúszásmentes markolat
- 1/2" külső négyszög csatlakozó dugókulcs tartó gyűrűvel
- Irányváltós
- Jobb- és balmenetes állítás, biztonsági gomb (szállításhoz)
- Beépített LED világítás rossz látási körülmények esetére
- LED akkumulátor töltésszint jelző
- Jobb/bal oldalon övkapocs

Meghúzás

Három különböző nyomaték és fordulatszám beállítás (alacsony - közepes - magas):

- 1: 300 Nm; 900 f/p
- 2: 500 Nm; 1600 f/p
- 3: 680 Nm; 1900 f/p

Lazítás

- 1: 1000 Nm: maximális nyomaték folyamatos üzemmódban (szabad kicsavarás)
- 2: 1000 Nm - Automatikus leállítás: maximális nyomaték a csavar teljes kicsavarásáig, majd automatikus leállítás (egyszeri csavarkioladás)

Praktikus merev táskában 2 db 6 Ah lítiumion akkumulátorral és gyorstöltővel szállítva.

MÁJUSTÓL  
KAPHATÓ

Beta  
3-YEAR  
WARRANTY



1984/K1200

Ft 318.800 1 019840120

490x370x125 mm - 7 kg

## 1984 20V/1200BMC

irányváltós ütvecsavarbehajtó 20 V, SZÉNKEFE NÉLKÜLI motor, 1/2" csatlakozó - 1200 Nm

Nagy nyomatékot igénylő munkákhoz ideális.

- 3 választható nyomaték és fordulatszám csavarozás üzemmódban
- Akár 1200 Nm nyomaték kihajtáshoz
- Akár 1700 Nm csúcsnyomaték

• SZÉNKEFE NÉLKÜLI digitális motor

Jelentősen továbbfejlesztett tulajdonságok: nagyobb teljesítmény, kisebb energiafogyasztás, hosszabb motor élettartam, jobb teljesítményadagolás

- 1/2" külső négyszög csatlakozó dugókulcs tartó gyűrűvel
- Teljesen fémből készült fogaskerékház
- Csúszásmentes ergonomikus markolat
- Becsavarás-kicsavarás-reteszelés (szállításhoz) választókapcsoló
- Beépített LED világítás rossz látási körülmények esetére
- Jobb/bal oldalon övkapocs
- Merev táskában, akkumulátor és töltő nélkül

Meghúzás

3 nyomaték és fordulatszám beállítás (alacsony - közepes - nagy):

- 1: 350 Nm; 800 fordulat/perc
- 2: 600 Nm; 1400 fordulat/perc
- 3: 900 Nm; 1600 fordulat/perc

Lazítás

- 1: 1200 Nm: maximális nyomaték folyamatos üzemmódban (szabad kicsavarás)
- 2: 1200 Nm - Automatikus leállítás: maximális nyomaték a csavar teljes kicsavarásáig, majd automatikus leállítás (egyszeri csavarkioladás)

MÁJUSTÓL  
KAPHATÓ

Beta  
3-YEAR  
WARRANTY

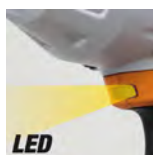
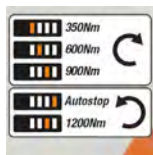

1984 20V/1200BMC

Ft 148.200 1 019840911

490x370x125 mm - 4,7 kg

## 1986/K20V-125

Sarokcsiszoló készlet 20V, SZÉNKEFE NÉLKÜLI motor

SZÉNKEFE NÉLKÜLI digitális motor

Jelentősen továbbfejlesztett tulajdonságok: nagyobb teljesítmény, kisebb energiafogyasztás, hosszabb motor élettartam, jobb teljesítményadagolás

Fő jellemzők:

- Véletlen beindítás elleni védelem
- Mindkét oldalra felszerelhető kiegészítő markolat
- Szerszám nélküli korongcsere (gyorskioldó)
- Tengelyzár a gyors korongcseréhez
- Tengelyreteszelő kapcsoló
- A porvédővel kialakított levegőcsatorna optimális hűtést biztosít
- Merev táskában 2 db lítiumion akkumulátorral (4 Ah) és gyorstöltővel szállítva

Műszaki adatok:

- Korong átmérő (korong nélkül szállítva): 125/115 mm
- Üresjárat fordulatszám: 8.000 fordulat/perc
- Felfogóméret: M14
- Gabalyodásmentes kábel hossza: 4 m

Beta  
**3-YEAR  
WARRANTY**

MÁJUSTÓL  
KAPHATÓ



CE

1986/K20V-125

Ft 198.300 1 019860015

490x370x125 mm - 5,6 kg

## 1986/20V-125BMC

Sarokcsiszoló 20V, SZÉNKEFE NÉLKÜLI motor

SZÉNKEFE NÉLKÜLI digitális motor

Jelentősen továbbfejlesztett tulajdonságok: nagyobb teljesítmény, kisebb energiafogyasztás, hosszabb motor élettartam, jobb teljesítményadagolás

Fő jellemzők:

- Véletlen beindítás elleni védelem
- Mindkét oldalra felszerelhető kiegészítő markolat
- Szerszám nélküli korongcsere (gyorskioldó)
- Tengelyzár a gyors korongcseréhez
- Tengelyreteszelő kapcsoló
- A porvédővel kialakított levegőcsatorna optimális hűtést biztosít
- Merev táskában, akkumulátor és töltő nélkül

Műszaki adatok:

- Korong átmérő (korong nélkül szállítva): 125/115 mm
- Üresjárat fordulatszám: 8.000 fordulat/perc
- Felfogóméret: M14
- Gabalyodásmentes kábel hossza: 4 m

Beta  
**3-YEAR  
WARRANTY**

MÁJUSTÓL  
KAPHATÓ



CE

1986/20V-125BMC

Ft 79.600 1 019860025

490x370x125 mm - 3,8 kg



## 1994B 20V-2AH

2 Ah lítiumion akkumulátor szerszámokhoz 20V

Prémium lítiumion technológia  
Gombbal és 3 színes töltöttségi szint kijelző LED

Fő jellemzők:

- Akkumulátor feszültség: 20V
- Akkumulátorkapacitás: 2Ah
- Teljesítmény: 40Wh
- Akkumulátor típus: Li-ion

📦 410 g



MÁJUSTÓL  
KAPHATÓ

CE

1994B 20V-2AH Ft 21.950 1 019940022

## 1994B 20V-4AH

4 Ah lítiumion akkumulátor szerszámokhoz 20V

Prémium lítiumion technológia  
Gombbal és 3 színes töltöttségi szint kijelző LED

Fő jellemzők:

- Akkumulátor feszültség: 20V
- Akkumulátorkapacitás: 4Ah
- Teljesítmény: 80Wh
- Akkumulátor típus: Li-ion

📦 660 g



MÁJUSTÓL  
KAPHATÓ

CE

1994B 20V-4AH Ft 43.650 1 019940044

## 1994B 20V-6AH

6 Ah lítiumion akkumulátor szerszámokhoz 20V

Prémium lítiumion technológia  
Gombbal és 3 színes töltöttségi szint kijelző LED

Fő jellemzők:

- Akkumulátor feszültség: 20V
- Akkumulátorkapacitás: 6Ah
- Teljesítmény: 120Wh
- Akkumulátor típus: Li-ion

📦 900 g



MÁJUSTÓL  
KAPHATÓ

CE

1994B 20V-6AH Ft 59.100 1 019940066

## 1994C 20V

Akkumulátor gyorsöltő 20V, 110V-240V

Fő jellemzők:

- LED töltöttségi szint kijelző
- Névleges bemeneti feszültség: 110V-240V ~ 50/60Hz
- Kimeneti feszültség: 20V
- Töltőáram: 6A
- Névleges bemeneti teljesítmény: 145 W

20V 2Ah akkumulátor töltési idő: 45 perc  
20V 4Ah akkumulátor töltési idő: 90 perc  
20V 6Ah akkumulátor töltési idő: 120 perc

📦 570 g



MÁJUSTÓL  
KAPHATÓ

CE

1994C 20V Ft 33.250 1 019940140



## 1989RCB

Építkezési rádió 20V

CE

Többfunkciós hangszóró: digitális (DAB, Bluetooth) és hagyományos FM rádió  
Építkezési vagy egyéb munkaterületre és szabadidős tevékenységekhez

Kompakt, modern kialakítású robusztus rádió IP54 védelemmel  
A két 16W oldalsó hangfal biztosítja a nagy teljesítményű sztereó hangzást  
Beépített ébresztő funkció  
Beépített fogantyúval és ütésálló sarokvédőkkel  
AUX és védett USB csatlakozó telefon csatlakoztatásához és töltéséhez  
A Beta 20V akkumulátorával (opcionális) vagy tápkábellel (tartozék)  
használható.

Fő jellemzők:

- FM rádiófrekvencia tartomány: 87,5 – 108 MHz
- DAB rádiófrekvencia tartomány: 174 – 240 MHz
- Tárolt FM és DAB csatornák száma: 20
- Hangszóró teljesítmény: 16 W
- Akkumulátor névleges feszültsége (opcionális): 20V
- Méretek: 180 x 205 x 305 mm
- Súly (akkumulátor nélkül): 3,2 kg

MÁJUSTÓL  
KAPHATÓ



1989RCB

Ft 110.800 1 019890020

## C9PT

Hightech szövet táska akkumulátoros szerszámgépekhez

Tökéletes a Beta szerszámgépek kényelmes szállítására

Kiemelten ellenálló hightech szövetből készült  
Dupla felső kézipánt a biztonságos, kiegyensúlyozott tartásért

MÁJUSTÓL  
KAPHATÓ



C9PT

Ft 6.660 1 021090001

400x210x290 mm - 2,4 kg

# Beta

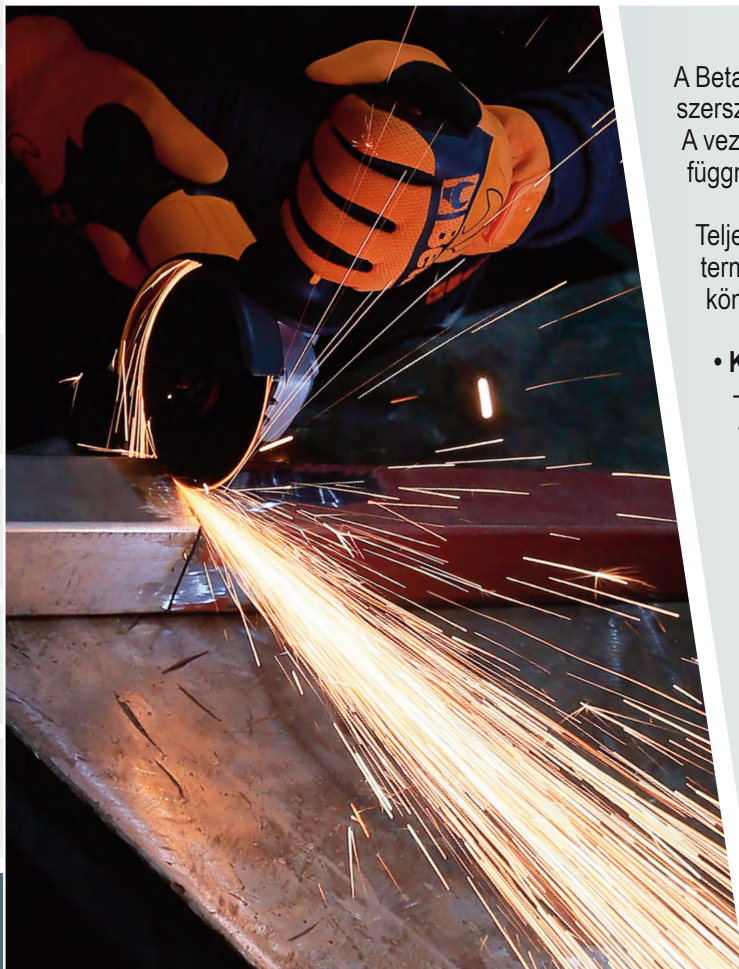

A Beta kínálatában egyaránt megtalálhatók vezetékes és akkumulátoros szerszámgépek.

A vezetékes csiszolók jellemzői és teljesítménye az alkalmazási területtől függenek.

Teljesítmény, megbízhatóság és tartósság: ez jellemzi a Beta új termékcsaládját, természetesen kiegészülve a maximális biztonsággal és könnyű használattal a szakemberek számára.

• **Kiemelkedő teljesítmény:**

- Nagy teljesítményű, műgyanta kötésű, kopásálló, robusztus motor
- A porvédővel kialakított levegősatorna optimális hűtést biztosít

• **Páratlan biztonság a felhasználóknak:**

- Tengelyzár a gyors korongcseréhez
- Véletlen beindítás elleni védelem
- Lágyindítás - az indításkor fellépő túláram korlátozására

• **Egyedi kényelem és könnyű kezelhetőség:**

- A csúszásmentes ergonomikus markolat jobban kézben tartható
- A lapos hajtóműfej lehetővé teszi a szűk helyen végzett munkát

A 4 méter hosszú gabalyodásmentes kábellel könnyebben körbejárhatók a munkadarabok  
Mindkét oldalra felszerelhető kiegészítő markolat

## 1956 115-750W

sarokcsiszoló Ø 115 mm korongokhoz

Vágáshoz, csiszoláshoz és nagyoláshoz ideális

Nagy teljesítményű motor (750 W)

Csúszásmentes, ergonomikus markolat a nagyobb kényelemért és biztonságért

A lapos hajtóműfej lehetővé teszi a szűk helyeken végzett munkát

Rendkívül könnyű (mindössze 1,8 kg)

Fő jellemzők

- Véletlen beindítás elleni védelem
- Mindkét oldalra felszerelhető kiegészítő markolat
- Szerszám nélküli korongcseré (gyorskioldó)
- Tengelyzár a gyors korongcseréhez
- Tengelyreteszelő kapcsoló
- A porvédővel kialakított levegősatorna optimális hűtést biztosít
- Szervizkulccsal szállítva

📦 1,8 kg



1956 115-750W

Ft 29.700 1 019560011

## 1956 125-1400W

sarokcsiszoló Ø 125 mm korongokhoz

Vágáshoz, csiszoláshoz és nagyoláshoz ideális

Nagy teljesítményű motor (1400 W) – Változtatható fordulatszám  
Csúszásmentes, ergonomikus markolat a nagyobb kényelemért és biztonságért

A lapos hajtóműfej lehetővé teszi a szűk helyeken végzett munkát

Fő jellemzők

- Véletlen beindítás elleni védelem
- Mindkét oldalra felszerelhető rezgéscsillapító oldalfogantyú
- Szerszám nélküli korongcsere (gyorskioldó)
- Tengelyzár a gyors korongcseréhez
- Tengelyreteszelő kapcsoló
- A porvédővel kialakított levegőcsatorna optimális hűtést biztosít
- Szervizkulccsal szállítva

📦 2,5 kg

1956 125-1400W

Ft 57.900 1 019560125

CE

L = 4 m



## 1956 230-2400W

sarokcsiszoló Ø 230 mm korongokhoz

Komplex nyíró, csiszoló és reszelő munkákhoz ideális

Nagy teljesítményű motor (2400 W)

Csúszásmentes, ergonomikus markolat a nagyobb kényelemért és biztonságért

Fő jellemzők

- Véletlen beindítás elleni védelem
- Lágyműködés funkció a zökkenőmentes indításhoz és az indításkor fellépő túláram korlátozására
- Mindkét oldalra felszerelhető rezgéscsillapító oldalfogantyú
- Csavaros korongcsere
- Tengelyzár a gyors korongcseréhez
- Tengelyreteszelő kapcsoló
- A porvédővel kialakított levegőcsatorna optimális hűtést biztosít
- Szervizkulccsal szállítva

📦 5,8 kg

1956 230-2400W

Ft 77.950 1 019560230

CE

L = 4 m



## 1966/910W

### Ütvefúró - 910W

Ideális különböző anyagok: fa, fém, műanyag, fal és beton fúrásához

Nagy teljesítményű 910W motor  
Letisztult, kompakt design, ergonomikus csúszásmentes markolattal

13 mm önzáró fém fúrótokmány  
Írányváltás és változtatható sebesség  
Fémből készült fogaskerékház  
Kapcsolózárral ellátva

Fő jellemzők:

- Max. fúrásteljesítmény fában: 32 mm
- Max. fúrásteljesítmény fémben: 13 mm
- Max. fúrásteljesítmény falban: 13 mm
- Üresjárat fordulatszám: 0-2800 fordulat/perc
- Gabalyodásmentes kábel hossza: 4 m

Kiegészítők:

- 13 mm önzáró fém fúrótokmány
- 360°-ban elfordítható oldalmarkolat
- Mélységhatároló



1966/910W Ft 59.300 1 019660091

420x320x120 mm - 4,3 kg

## 1967/800W

### SDS-PLUS fúrókalapács - 800W

Ideális fal, beton, csempe, fa és fém fúrásához, kalapálásához és véséséhez

Nagy teljesítményű 800W motor a nagy igénybevételt jelentő munkákhoz;  
Professzionális, kompakt és nagy teljesítményű;  
Ergonomikus, kompakt design kis/zárt helyen való munkavégzésre.

Fő jellemzők:

3 üzemmód + Vario-Lock funkció:

- fúró üzemmód
- kalapács üzemmód
- véső üzemmód
- vario-lock funkció: 36 állásban rögzíthető a vésőfej az optimális pozíció érdekében

- Max. fúrásteljesítmény fában: 30 mm
- Max. fúrásteljesítmény fémben: 13 mm
- Max. fúrásteljesítmény betonban: 26 mm

Írányváltós

Biztonsági tengelykapcsoló

Ütőerő: 3,2 J

Üresjárat fordulatszám: 0-1350 fordulat/perc

Löketszám: 0- 5700 löket/perc

Gabalyodásmentes kábel hossza: 4 m

Kiegészítők:

- 13 mm tokmány SDS-PLUS adapterrel
- 360°-ban elfordítható oldalmarkolat
- Mélységhatároló
- 3 db fúrófej falhoz, Ø 8-10-12 mm, hossz: 150 mm
- 1 db laposvéső, 14x250 mm
- 1 db pont véső, 14x250 mm



1967/800W Ft 72.300 1 019670080

420x300x115 mm - 5,2 kg



## 1850D

3 sebességű hőlégfúvó pisztoly

- 1. pozíció 250 l/perc 50 °C
- 2. pozíció 250 l/perc 400 °C
- 3. pozíció 500 l/perc 550 °C



1850D	L mm 255	H mm 210	Ft 50.900	1	018500018
-------	----------------	----------------	--------------	---	-----------

## 1850E

állítható elektronikus hőlégfúvó pisztoly

- 1. pozíció 250-500 l/perc 50 °C
- 2. pozíció 250-500 l/perc 50-650 °C

- digitális kijelző
- hőmérséklet és légátesztés szabályozó gomb
- 4 tárolt program és egyedi programozási lehetőség

- 1. program 150 °C kb. 400 l/perc
- 2. program 200 °C kb. 400 l/perc
- 3. program 300 °C kb. 450 l/perc
- 4. program 400 °C kb. 500 l/perc



1850E	L mm 255	H mm 210	Ft 106.300	1	018500020
-------	----------------	----------------	---------------	---	-----------

## 1851VK

hőragasztó-pisztoly 12 ragasztóstifttel, táskában

- teljesítmény: 80 W
- ø 11 mm és 12 mm ragasztóstifthez

CE



1851VK	Ft 21.750	1	018510058
--------	--------------	---	-----------

## 1851VK-12C

12 ragasztó stift  
ø 11 mm



1851VK-12C	Ft 5.350	1	018510062
------------	-------------	---	-----------

## 1851VK-12V

12 db hőragasztó stick  
festett felületekhez  
ø 11 mm



1851VK-12V	Ft 5.260	1	018510072
------------	-------------	---	-----------



## 1870

20 literes száraz-nedves porszívó

- egyfokozatú by-pass motor
  - feszültség 220/240 V
  - frekvencia 50/60 Hz
  - legnagyobb teljesítmény 1200 W
  - levegőszállítás l/mp. 58
  - legnagyobb nyomásnövekedés 190 mbár
  - legnagyobb antisztatikus PP tartálykapacitás 20 l
  - zajkibocsátás <70 dB(A)
  - kábelhossz 5 m
  - tartozékartó kocsi
  - Ø 36 mm TARTOZÉKOK
  - 1 flexibilis cső ergonomikus markolattal
  - 2 merev hosszabbító cső
  - 1 többfunkciós kefe padlóhoz és folyadékhoz
  - 1 rész szívófej
- SZŰRŐRENDSZEREK**
- 1 felületi levegőszűrő betét 1900 cm<sup>2</sup> - 12 mikron névl.
  - 1 habvédő szűrő PPI 45/PPI 30

CE



IPX4

1870	Ft 91.700	1	018700020
------	--------------	---	-----------

## 1870I

20 literes száraz-nedves porszívó  
rozsdamentes acél tartály

- egyfokozatú by-pass motor
  - tápfeszültség: 220/240 V
  - frekvencia: 50/60 Hz
  - legnagyobb teljesítmény: 1200 W
  - szállított levegő mennyiség: 58 l/mp
  - legnagyobb szívónyomás: 190 mbár
  - max. tartálykapacitás: 20 liter, rozsdamentes acélból
  - zajkibocsátás: <70 dB(A)
  - Kábelhossz: 5 m
- SZABVÁNY TARTOZÉKOK Ø 36 mm**
- 1 flexibilis gégecső ergonomikus markolattal és levegőszabályozóval
  - 2 merev hosszabbító cső
  - 1 1 többfunkciós kefe padlóhoz és folyadékhoz
  - 1 rész szívófej
  - 1 papírsák
- SZŰRŐRENDSZEREK**
- 1 felületi levegőszűrő betét 1900 cm<sup>2</sup> - 12 mikron névl.
  - 1 habvédő szűrő PPI 45/PPI 30

CE



IPX4

1870I	Ft 92.400	1	018700020
-------	--------------	---	-----------

## 1872L

35 literes száraz-nedves porszívó  
"L" osztályú minősítés

- kétfokozatú by-pass motor
  - feszültség 220/240 V
  - frekvencia 50/60 Hz
  - legnagyobb teljesítmény 1100 W
  - levegőszállítás l/mp. 55
  - legnagyobb vákuum 220 mbár
  - az antisztatikus PE-HD anyagú tartály térfogata 35 l
  - zajkibocsátás <70 dB(A)
  - vezeték hossz 6 m
  - Ø 36 mm TARTOZÉKOK
  - 1 flexibilis cső ergonomikus markolattal
  - 2 műanyag hosszabbító cső
  - 1 kombinált kefe váz
  - 1 folyadékgyűjtő gumis betét
  - 1 nyeles szívófej
- SZÜRŐRENDSZEREK**
- 1 nemszőtt szövet szűrőzsák, "L" szűrési osztály
  - 1 szűrőbetét "L" osztályú IFA minősítéssel
  - 1 habvédő szűrő PPI 45/PPI 30
  - 2 PP PET csatolt utószűrő

CE



IPX4

1872L 35 Ft 201.600 1 018720135

## 1873

30 literes száraz-nedves porszívó,  
ROZSDAMENTES acél tartállyal

- kétfokozatú by-pass motor
  - feszültség 220/240 V • frekvencia 50/60 Hz
  - legnagyobb teljesítmény 1100 W
  - levegőszállítás l/mp. 55
  - legnagyobb nyomásnövekedés 220 mbár
  - legnagyobb rozsdamentes acél tartálykapacitás 30 l
  - zajkibocsátás <61 dB(A) • kábelhossz 6 m
  - tartozék tartó kocsi
  - Ø 45 mm TARTOZÉKOK
  - 1 flexibilis cső ergonomikus markolattal
  - 2 rozsdamentes acél hosszabbító cső
  - 1 ipari kefe váz • 1 ipari szőnyegpadló szívóbetét
  - 1 ipari folyadékgyűjtő gumis betét
  - 1 rés szívófej
- SZÜRŐRENDSZEREK**
- 1 papír szűrőzsák
  - 1 felületi levegőszűrő betét 1900 cm<sup>2</sup> 12 mikron névl.
  - 1 habvédő szűrő PPI 45/PPI 30

CE



1873 30 Ft 268.200 1 018730030

## 1874

50 literes száraz-nedves porszívó,  
ROZSDAMENTES acél tartállyal

- kétfokozatú by-pass motor • feszültség 220/240 V
  - frekvencia 50/60 Hz • legnagyobb teljesítmény 1350 W
  - levegőszállítás l/mp. 55
  - legnagyobb nyomásnövekedés 240 mbár
  - legnagyobb rozsdamentes acél tartálykapacitás 50 l
  - zajkibocsátás <63 dB(A) • kábelhossz 6 m
  - tartozék tartó kocsi
  - Ø 45 mm TARTOZÉKOK
  - 1 flexibilis cső ergonomikus markolattal
  - 2 rozsdamentes acél hosszabbító cső
  - 1 ipari kefe váz • 1 ipari szőnyegpadló szívóbetét
  - 1 ipari folyadékgyűjtő gumis betét
  - 1 rés szívófej
- SZÜRŐRENDSZEREK**
- 1 papír szűrőzsák
  - 1 felületi levegőszűrő betét 5200 cm<sup>2</sup> 12 mikron névl.
  - 1 habvédő szűrő PPI 45/PPI 30

CE



1874 50 Ft 340.500 1 018740050

## 1870-20/5S

5 vízszintes papírzsák az 1870-1870I-1875LT  
modellhez



1870 20/5S Ft 21.500 1 018700021

## 1870-72 /FC

szűrőbetét, 1900 cm<sup>2</sup> névl. 12 mikron, az 1870  
- 1870I - 1873 - 1875LT modellhez



1870/FC Ft 18.350 1 018700026

## 1870-72/FL

folyadékszívó szűrő  
az 1870 - 1870I - 1872L - 1873 - 1874 -  
1875LT modellekhez



1870 72/FL Ft 6.580 1 018700027

## 1872L 35/FC

szűrőbetét, "L" osztály  
a 1872L 35 készülékhez



1872L 35/FC Ft 23.350 1 018720144

## 1872L 35/5S

5 nemszőtt szövet szűrőzsák, "L" szűrési  
osztály



1872L 35/5S Ft 35.100 1 018720136

## 1873-30/5S

5 függőleges papírzsák az 1873 modellhez



1873 30/5S Ft 22.050 1 018730031

## 1874-50/5S

5 függőleges az 1874 modellhez



1874 50/5S Ft 27.600 1 018740051

## 1874-50/FC

szűrőbetét, 5200 cm<sup>2</sup> névl. 12 mikron, az 1874  
modellhez



1874 50/FC Ft 22.800 1 018740056



## PNEUMATIKUS SZERSZÁMOK ÉS TAROZÉKOK

A Beta több mint 20 évvel ezelőtt pneumatikus szerszámokkal és azok tartozékaival bővítette termékpalettáját. Az alant felsorolt szerszámok elsősorban az autóiipar és az ipari karbantartás területén használhatók: ütvecsavarbehajtók, racsnik, fűrőgépek, csiszoló- és polírozó gépek, stb. Időközben szoros együttműködés alakult ki termékeink professzionális felhasználóival, ami állandó fejlesztést garantált. Ennek a fejlesztésnek köszönhetően a piac ma elismeri a Beta pneumatikus szerszámait, azok megbízhatóságát és teljesítményét.



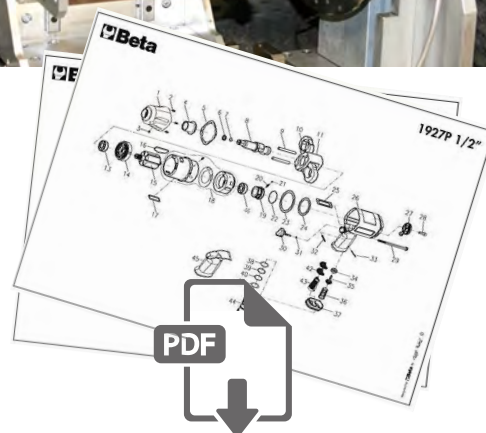
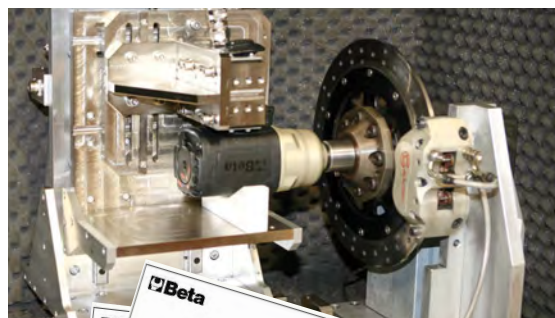























Annak érdekében, hogy a piac követelményeinek tökéletesen megfelelhessen, a Beta folyamatosan fejleszti pneumatikus eszközeit. Ez a folyamat lehetővé teszi, hogy a know-how jelentősen növekedjen és a vevők igényeit teljesíteni tudja.



[www.beta-tools.com](http://www.beta-tools.com)



# ÚTMUTATÓ A PNEUMATIKUS SZERSZÁMOK KIVÁLASZTÁSÁHOZ

## ÜTVECSAVARBEHAJTÓK













■	TERMÉK	KATALÓGUSSZÁM	ANYAG	 max. Nm	 db (A) LpA	 db (A) LpW	 l/min.	 kg	MECHANISM	 m/s <sup>2</sup>
3/8"		1924F	Aluminium	108	93,6	104,6	59	0,5	Dupla ütőkalapács	6,85
3/8"		1924B	Aluminium	353	91	95	80	1,5	Ütőszeges	7,9
3/8"		1924CD	Kompozit anyag	410	91,7	102,7	79	1,3	Dupla ütőkalapács	6,2
3/8"		1924XM	Kompozit anyag	515	91,7	102,7	122	1,3	Szimpla ütőkalapács	6,2
1/2"		1927AN	Aluminium	244	89,4	100,4	190	2,1	Szimpla ütőkalapács	8,63
1/2"		1927G	Aluminium	325	92,2	103,2	113	1,2	Szimpla ütőkalapács	9,96
1/2"		1927B	Aluminium	705	98,0	109,0	133	2,1	Ütőszeges	14,08
1/2"		1927XM	Aluminium	770	102	113	122	1,3	Szimpla ütőkalapács	7,5
1/2"		1927CD	Kompozit anyag	1.020	95,5	106,5	130	2,3	Dupla ütőkalapács	7,2
1/2"		1927P	Kompozit anyag	1.750	95,1	106,1	290	2,0	Dupla ütőkalapács	6,7
3/4"		1928XM	Aluminium	1.600	91,8	102,8	175	2,9	Dupla ütőkalapács	12,96
3/4"		1928DA	Aluminium	1.695	96	99,5	300	4,3	Dupla ütőkalapács	3,6
3/4"		1928DAL	Aluminium	1.695	96	99,5	300	4,8	Dupla ütőkalapács	3,6
3/4"		1928CD	Kompozit anyag	1.800	97,5	108,5	215	3,5	Dupla ütőkalapács	11,4
3/4"		1928P	Kompozit anyag	2.100	96,2	107,2	221	3,7	Dupla ütőkalapács	7,6
1"		1930CD	Kompozit anyag	2.445	95,6	97,1	410	7,1	Dupla ütőkalapács	3,6
1"		1930PA	Aluminium	2.445	96,0	97,1	410	9,6	Dupla ütőkalapács	7,2
1"		1930A	Aluminium	2.445	103,3	114,3	460	9,5	Dupla ütőkalapács	67
1"		1930LH	Aluminium	2.441	97,1	108,1	282	7,1	Dupla ütőkalapács	17,4
1"		1930LA	Aluminium	2.445	95,6	97,1	460	10,6	Dupla ütőkalapács	3,6



## ÚTMUTATÓ A PNEUMATIKUS SZERSZÁMOK KIVÁLASZTÁSÁHOZ

■	TERMÉK	KATALÓGUSSZÁM	ANYAG	max. Nm	db (A) LpA	db (A) LpW	l/min.	kg	MECHANISM	m/s <sup>2</sup>
1"		<b>1930HLA</b>	Alumínium	<b>3.661</b>	99	101	460	16,4	Dupla ütőkalapács	16,4
1½"		<b>1930ZL</b>	Alumínium	<b>4.068</b>	102,4	113,4	480	15	Dupla ütőkalapács	69.6

## PNEUMATIKUS ÜTVECSAVARBEHAJTÓK

■	TERMÉK	KATALÓGUSSZÁM	 max. Nm	 db (A) LpA	 db (A) LpW	 l/min.	 kg	 m/s <sup>2</sup>
14"		<b>1921B1</b>	<b>24</b>	96	85	90	0,4	2.6
14"		<b>1921M1</b>	<b>27</b>	84	88	96	0,6	1.8
14"		<b>1922P1</b>	<b>68</b>	90,6	101,6	88	0,6	8.61
38"		<b>1921M2</b>	<b>27</b>	84	88	96	0,6	1.8
38"		<b>1922P2</b>	<b>68</b>	90,6	101,6	88	0,6	8.61
12"		<b>1921N3</b>	<b>68</b>	80	87	140	1,2	2.6
12"		<b>1922P3</b>	<b>136</b>	94,9	105,9	113	1,5	18.28

## KÖSZÖRŰK

	TERMÉK	KATALÓGUSSZÁM	MOTORELJESÍTMÉNY	 db (A) LpA	 db (A) LpW	 l/min.	 kg	 m/s <sup>2</sup>
		<b>1933</b>	<b>0,20 kW</b>	80,0	87,0	230	0,38	4,53
		<b>1933L</b>	<b>0,20 kW</b>	80,0	87,0	270	0,67	1,15
		<b>1933AN90</b>	<b>0,20 kW</b>	80,0	87,0	230	0,51	1,24
		<b>1933I</b>	<b>0,38 kW</b>	80,0	87,0	260	0,67	4,53
		<b>1933IL</b>	<b>0,38 kW</b>	79,0	97,0	113	1,4	1,6
		<b>1933IH</b>	<b>0,75 kW</b>	88,1	99,1	370	0,8	2,6
		<b>1933ILH</b>	<b>0,75 kW</b>	85,7	96,7	370	1,2	1,4
		<b>1933AN90-H</b>	<b>0,75 kW</b>	85,6	96,6	370	1,1	6,7
		<b>1934MAV</b>	<b>0,04 kW</b>	71	76	115	0,2	2,5
		<b>1934MAV70</b>	<b>0,08 kW</b>	80	87	115	0,2	4

## 1921B1

Baby-irányváltós racsn

1/4"

CE



Üresjárat fordulatszám	350 fordulat/perc
Max. nyomaték	24 Nm
Csavar Ø	CI 8.8 M7●11 mm
Csavar Ø	CI 12.9 M6●10 mm
Levegőcsatlakozás	1/4" GAS
Üzemi nyomás	6,2 bar
Ajánlott tömlő Ø	8 mm
Átlagos levegőfelhasználás	68 l/perc
Súly	0,4 kg

"	kg	Ft		
1/4	0,6	101.200	1	019210001

## 1921M1

irányváltós racsn, kompakt kivitel

• Sebességszabályozás

1/4"

CE



Üresjárat fordulatszám	200 fordulat/perc
Max. forgatónyomaték	27 Nm
Csavar Ø	CI 8.8 M7●11 mm
Csavar Ø	CI 12.9 M6●10 mm
Levegőcsatlakozás	1/4" GAS
Üzemi nyomás	6,2 bar
Ajánlott tömlő Ø	8 mm
Átlagos levegőfelhasználás	96 l/perc
Súly	0,6 kg

"	kg	Ft		
1/4	0,6	89.050	1	019210005

## 1921M2

irányváltós racsn, kompakt kivitel

• Sebességszabályozás

3/8"

CE



Üresjárat fordulatszám	200 fordulat/perc
Max. forgatónyomaték	27 Nm
Csavar Ø	CI 8.8 M7●11 mm
Csavar Ø	CI 12.9 M6●10 mm
Levegőcsatlakozás	1/4" GAS
Üzemi nyomás	6,2 bar
Ajánlott tömlő Ø	8 mm
Átlagos levegőfelhasználás	96 l/perc
Súly	0,6 kg

"	kg	Ft		
3/8	0,6	89.050	1	019210015

## 1921N3

irányváltós racsn

• Sebességszabályozás

1/2"

CE



Üresjárat fordulatszám	150 fordulat/perc
Max. forgatónyomaték	68 Nm
Csavar Ø	CI 8.8 M10●16 mm
Csavar Ø	CI 12.9 M8●13 mm
Levegőcsatlakozás	1/4" GAS
Üzemi nyomás	6,2 bar
Ajánlott tömlő Ø	10 mm
Átlagos levegőfelhasználás	140 l/perc
Súly	1,2 kg

"	kg	Ft		
1/2	1,2	89.050	1	019210025

## 1922P1

csúszókalapácsos irányváltós racsn

• Impulzív "Kettős rocking dog" mechanizmus

1/4"

CE



Üresjárat fordulatszám	700 ford/perc
Legnagyobb nyomaték	68 Nm
Csavar/anya méret	CI 8.8 M10●16 mm
Csavar/anya méret	CI 12.9 M8●13 mm
Levegőcsatlakozó	1/4" GAS
Üzemi nyomás	6,2 bar
levegőcső belső Ø	10 mm
Átlagos levegőfogyasztás	88 l/p
Súly	0,6 kg

"	kg	Ft		
1/4	0,6	125.200	1	019220006

## 1922P2

csúszókalapácsos irányváltós racsn

• Impulzív "Kettős rocking dog" mechanizmus

3/8"

CE



Üresjárat fordulatszám	700 ford/perc
Legnagyobb nyomaték	68 Nm
Csavar/anya méret	CI 8.8 M10●16 mm
Csavar/anya méret	CI 12.9 M8●13 mm
Levegőcsatlakozó	1/4" GAS
Üzemi nyomás	6,2 bar
levegőcső belső Ø	10 mm
Átlagos levegőfogyasztás	88 l/p
Súly	0,6 kg

"	kg	Ft		
3/8	0,6	125.200	1	019220010

## 1922P3

csúszókalapácsos irányváltós racsn

• Impulzív "Kettős rocking dog" mechanizmus

1/2"

CE



Üresjárat fordulatszám	600 ford/perc
Legnagyobb nyomaték	136 Nm
Csavar/anya méret	CI 8.8 M12●18 mm
Csavar/anya méret	CI 12.9 M10●16 mm
Levegőcsatlakozó	1/4" GAS
Üzemi nyomás	6,2 bar
levegőcső belső Ø	10 mm
Átlagos levegőfogyasztás	113 l/p
Súly	1,5 kg

"	kg	Ft		
1/2	1,5	204.800	1	019220013

## 1924F

kompakt "butterfly" irányváltós csavarbehajtó

• Impulzív "Kettős rocking dog" mechanizmus

3/8"

CE



Üresjárat fordulatszám	12 000 ford/perc
Legnagyobb nyomaték	108 Nm
Csavar/anya méret	CI 8.8 M12●18 mm
Csavar/anya méret	CI 12.9 M10●16 mm
Levegőcsatlakozó	1/4" GAS
Üzemi nyomás	6,2 bar
levegőcső belső Ø	10 mm
Átlagos levegőfogyasztás	59 l/p
Súly	0,5 kg

"	kg	Ft		
3/8	0,5	104.700	1	019240025



## 1924B

Írányváltós ütvecsavarbehajtó, kompakt kivitel

- "Pin Clutch" ütőmechanizmus



Üresjárat fordulatszám	10.000 fordulat/perc
Max. forgatónyomaték	353 Nm
Csavar Ø	CI 8.8 M16●24 mm
Csavar Ø	CI 12.9 M14●21 mm
Levegőcsatlakozás	1/4" GAS
Üzemi nyomás	6,2 bar
Ajánlott tömlő Ø	8 mm
Átlagos levegőfelhasználás	80 l/perc
Súly	1,5 kg

3/8"	kg 1,5	Ft 114.500	1	019240021
------	--------	------------	---	-----------

## 1924XM

Írányváltós ütvecsavarbehajtó

- Szimpla ütőmechanizmus



Üresjárat fordulatszám	9 000 fordulat/perc
Max. forgatónyomaték	515 Nm
Csavar Ø	CI 8.8 M16●34 mm
Csavar Ø	CI 12.9 M14<27 mm
Levegőcsatlakozás	1/4" GAS
Üzemi nyomás	6,2 bar
Ajánlott tömlő Ø	10 mm
Átlagos levegőfelhasználás	122 l/perc
Súly	1,3 kg

3/8"	kg 1,3	Ft 98.800	1	019240030
------	--------	-----------	---	-----------

## 1927B

Írányváltós csavarbehajtó

- Impulzív "Pin Clutch" mechanizmus



Üresjárat fordulatszám	7 000 ford/perc
Legnagyobb nyomaték	705 Nm
Csavar/anya méret	CI 8.8 M22●34 mm
Csavar/anya méret	CI 12.9 M18●27 mm
Levegőcsatlakozó	1/4" GAS
Üzemi nyomás	6,2 bar
Levegőcső belső Ø	10 mm
Átlagos levegőfogyasztás	133 l/p
Súly	2,1 kg

1/2"	kg 2,1	Ft 89.050	1	019270022
------	--------	-----------	---	-----------

## 1924CD

Írányváltós ütvecsavarbehajtó plattírozott anyagból

- dupla ütőmechanizmus



Üresjárat fordulatszám	10.000 fordulat/perc
Max. nyomaték	410 Nm
Csavar Ø	CI 8.8 M16●24 mm
Csavar Ø	CI 12.9 M14●21 mm
Levegőcsatlakozás	1/4" GAS
Üzemi nyomás	6,2 bar
Ajánlott tömlő Ø	8 mm
Átlagos levegőfogyasztás	79 l/perc
Súly	1,3 kg

3/8"	kg 1,3	Ft 157.900	1	019240007
------	--------	------------	---	-----------



## 1927B/K5

Írányváltós ütvecsavarozó, alumínium, 5 gépi dugókulccsal, táskában



Üresjárat fordulatszám	7 000 fordulat/perc
Max. forgatónyomaték	705 Nm
Csavar Ø	CI 8.8 M22●34 mm
Csavar Ø	CI 12.9 M18●27 mm
Levegőcsatlakozás	1/4" GAS
Üzemi nyomás	6,2 bar
Ajánlott tömlő Ø	10 mm
Átlagos levegőfelhasználás	133 l/perc
Súly	2,1 kg

1/2"	kg 3,5	Ft 102.100	1	019270122
350x305x86 mm				

## 1927CD

Írányváltós ütvecsavarbehajtó plattírozott anyagból

- dupla ütőmechanizmus



Üresjárat fordulatszám	7.000 fordulat/perc
Max. forgatónyomaték	1.020 Nm
Csavar-Ø	CI 8.8 M22●34 mm
Csavar-Ø	CI 12.9 M18●27 mm
Levegőcsatlakozás	1/4" GAS
Üzemi nyomás	6,2 bar
Ajánlott tömlő Ø	10 mm
Átlagos levegőfelhasználás	130 l/perc
Súly	2,3 kg

1/2"	2,3	Ft	186.300	1	019270007
------	-----	----	---------	---	-----------

## 1927P

Írányváltós ütvecsavarbehajtó, jobbos-balos, plattírozott anyagból

- Dupla ütőmechanizmus



Üresjárat fordulatszám	7.500 fordulat/perc
Max. forgatónyomaték	1.750 Nm
Csavar-Ø	CI 8.8 M24●36 mm
Csavar-Ø	CI 12.9 M20●30 mm
Levegőcsatlakozás	1/4" GAS
Üzemi nyomás	6,2 bar
Ajánlott tömlő-Ø	10 mm
Átlagos levegőfelhasználás	290 l/perc
Súly	2 kg

1/2"	2,0	Ft	145.100	1	019270008
------	-----	----	---------	---	-----------

## 1927XM

kompekt irányváltós csavarbehajtó

- Impulzív egykalapácsos mechanizmus



Szabad sebesség	10.000 ford./perc
Legnagyobb nyomaték	770 Nm
Csavar/anya kapacitás	CI 8.8 M22●34 mm
Csavar/anya kapacitás	CI 12.9 M18●27 mm
Levegőcsatlakozó	1/4" GAS
Üzemi nyomás	6,2 bar
Levegőcső belső Ø	10 mm
Átlagos levegőfogyasztás	122 l/perc
Súly	1,3 kg

1/2"	1,3	Ft	117.000	1	019270030
------	-----	----	---------	---	-----------

## 1927CD/K3

irányváltós csavarbehajtó és három gépi dugókulcs készlet

- Kétkalapácsos ütőmechanizmus



Szabad fordulatszám	7.000 ford./perc
Legnagyobb nyomaték	1.020 Nm
Csavar/anya méret	CI 8.8 M22●34 mm
Csavar/anya méret	CI 12.9 M18●27 mm
Levegőcsatlakozó	1/4" GÁZ
Üzemi nyomás	6,2 bár
Levegő cső belső Ø	10 mm
Átlagos levegőfogyasztás	130 l/perc
Súly	1,9 kg

1/2"	4	Ft	202.300	1	019270107
350x305x86 mm					

## 1927P/K3

irányváltós ütvecsavarozó kompozit anyagból, 3 gépi dugókulccsal



Üresjárat fordulatszám	7.500 fordulat/perc
Max. forgatónyomaték	1.750 Nm
Csavar-Ø	CI 8.8 M24<36 mm
Csavar-Ø	CI 12.9 M20<30 mm
Levegőcsatlakozás	1/4" GAS
Üzemi nyomás	6,2 bar
Belső tömlőátmérő (Ø)	10 mm
Átlagos levegőfelhasználás	280 l/perc
Súly	2,9 kg

1/2"	4	Ft	184.000	1	019270118
350x305x86 mm					

## 1927XM/K5

irányváltós kompakt csavarbehajtó és 5 gépi dugókulcs készlet

- Egykalapácsos ütőmechanizmus



Szabad fordulatszám	10.000 ford./perc
Legnagyobb nyomaték	770 Nm
Csavar/anya méret	CI 8.8 M22●34 mm
Csavar/anya méret	CI 12.9 M18●27 mm
Levegőcsatlakozás	1/4" GÁZ
Üzemi nyomás	6,2 bár
cső belső Ø	10 mm
Átlagos levegőfogyasztás	122 l/perc
Súly	1,3 kg

1/2"	2,8	Ft	130.600	1	019270129
307x206x86 mm					

## 1927AN

Írányváltós sarokűtvecsavarbehajtó, jobbos-balos

- Egy ütőműves

12"

CE



Üresjárat fordulatszám	4.700 fordulat/perc
Max. forgatónyomaték	244 Nm
Csavar-Ø	CI 8.8 M14●21 mm
Csavar-Ø	CI 12.9 M12●19 mm
Levegőcsatlakozás	1/4" GAS
Üzemi nyomás	6,2 bar
Ajánlott tömlő-Ø	10 mm
Átlagos levegőfelhasználás	190 l/perc
Súly	2,1 kg

1/2"	kg	Ft	1	019270012
2,1	204.800			

## 1927G

kompakt írányváltós csavarbehajtó

- Egyes ütőmechanizmus

12"

CE



Üresjárat fordulatszám	8500 ford/perc
Legnagyobb nyomaték	325 Nm
Csavar/anya méret	CI 8.8 M16●24 mm
Csavar/anya méret	CI 12.9 M14●21 mm
Levegőcsatlakozás	1/4" GAS
Üzemi nyomás	6,2 bar
Levegőcső belső Ø	10 mm
Átlagos levegőfogyasztás	113 l/p
Súly	1,2 kg

1/2"	kg	Ft	1	019270050
1,2	188.100			

## 1927SP-AM

mágneses tartó pneumatikus csavarbehajtóhoz

- két nagymegtartású, védógumival szerelt mágnessel rendelkezik
- egy 1/2" csavarbehajtó, 4 dugókulcs és 1 nyomatékkulcs elhelyezését teszi lehetővé
- teherbírás: 10 kg



400 g	Ft	1	019270000
	24.950		

## 1928DA

Írányváltós ütvecsavarbehajtó

- Dupla ütőmechanizmus

3/4"

CE



Üresjárat fordulatszám	5.000 fordulat/perc
Max. nyomaték	1.695 Nm
Csavar Ø	CI 8.8 M30●46 mm
Csavar Ø	CI 12.9 M27●41 mm
Levegőcsatlakozás	3/8" GAS
Üzemi nyomás	6,2 bar
Ajánlott tömlő Ø	10 mm
Átlagos levegőfelhasználás	240 l/perc
Súly	4,3 kg

3/4"	kg	Ft	1	019280022
4,3	284.500			

## 1928DAL

Írányváltós ütvecsavarbehajtó, jobbos-balos

- Dupla ütőmechanizmus
- 6" hosszú meghajtótengely
- Robusztus, kompakt modell; nagy forgatónyomaték
- Egyszerű irányváltás
- 3-fokozatú csavarbehajtás
- Levegőelvezetés a markolaton keresztül
- Ergonómikus, csúszásmentes markolat

3/4"

CE



Üresjárat fordulatszám	5.000 fordulat/perc
Max. forgatónyomaték	1.695 Nm
Csavar Ø	CI 8.8 M27●41 mm
Csavar Ø	CI 12.9 M24●36 mm
Levegőcsatlakozás	3/8" GAS
Üzemi nyomás	6,2 bar
Ajánlott tömlő Ø	10 mm
Átlagos levegőfelhasználás	240 l/perc
Súly	4,8 kg

3/4"	kg	Ft	1	019280023
4,8	351.400			

## 1928KA

1 irányváltós ütvecsavarbehajtó, 4 hosszú gépi dugókulcs

- "Pin Clutch" ütőmechanizmus

3/4"

CE



Üresjárat fordulatszám	4.000 fordulat/perc
Max. nyomaték	1.493 Nm
Csavar Ø	CI 8.8 M27●41 mm
Csavar Ø	CI 12.9 M24●36 mm
Levegőcsatlakozás	3/8" GAS BSP
Üzemi nyomás	6,2 bar
Ajánlott tömlő Ø	10 mm
Átlagos levegőfelhasználás	260 l/perc
Csavarbehajtó súlya	5,2 kg

3/4"	kg	Ft	1	019280104
9,3	342.200			
410x330x106 mm				

## 1928KM

írányváltós ütvecsavarbehajtó

- Dupla ütőmechanizmus
- Robusztus, kompakt modell, nagy forgatónyomaték
- Egykezes irányváltó gomb
- 3-fokozatú csavarbehajtás
- levegőelvezetés a markolaton keresztül

3/4"

CE



Üresjárat fordulatszám	4.800 fordulat/perc
Max. forgatónyomaték	1.600 Nm
Csavar Ø	CI 8.8 M27●41 mm
Csavar Ø	CI 12.9 M24●36 mm
Levegőcsatlakozás	3/8" GAS
Üzemi nyomás	6,2 bar
Ajánlott tömlő Ø	10 mm
Átlagos levegőfelhasználás	175 l/perc
Súly	2,9 kg

3/4"	kg	Ft	1	019280030
2,9	292.500			

## 1928CD

Írányváltós ütvecsavarbehajtó plattírozott anyagból

• dupla ütőmechanizmus



Üresjárat fordulatszám	4.500 fordulat/perc
Max. forgatónyomaték	1.800 Nm
Csavar Ø	CI 8.8 M27 ● 41 mm
Csavar Ø	CI 12.9 M24 ● 36 mm
Levegőcsatlakozás	3/8" GAS
Üzemi nyomás	6,2 bar
Ajánlott tömlő Ø	10 mm
Átlagos levegőfelhasználás	215 l/perc
Súly	3,5 kg

■	kg	Ft	1	019280007
3/4	3,5	326.400		

## 1928P

Írányváltós ütvecsavarbehajtó plattírozott anyagból

• Dupla ütőmechanizmus



Üresjárat fordulatszám	5 000 fordulat/perc
Max. forgatónyomaték	2 100 Nm
Csavar Ø	CI 8.8 M30 ● 46 mm
Csavar Ø	CI 12.9 M27 ● 41 mm
Levegőcsatlakozás	3/8" GAS
Üzemi nyomás	6,2 bar
Ajánlott tömlő Ø	10 mm
Átlagos levegőfelhasználás	221 l/perc
Súly	3,7 kg

■	kg	Ft	1	019280006
3/4	3,7	357.700		

## 1930LH

Írányváltós csavarbehajtó

• Kettős ütőmechanizmus

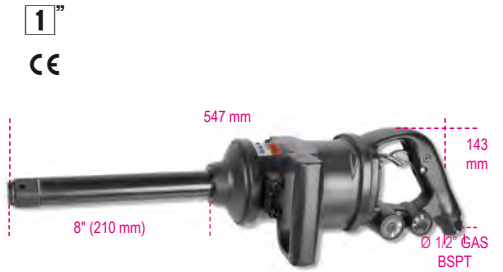

Üresjárat fordulatszám	6 000 ford/perc
Legnagyobb nyomaték	2 441 Nm
Csavar/anya méret	CI 8.8 M36 ● 55 mm
Csavar/anya méret	CI 12.9 M30 ● 46 mm
Levegőcsatlakozó	1/2" GAS
Üzemi nyomás	6,2 bar
Levegőcső belső Ø	13 mm
Átlagos levegőfogyasztás	280 l/p
Súly	7,1 kg

■	kg	Ft	1	019300030
1	7,1	473.300		

## 1930CD

Írányváltós ütvecsavarbehajtó plattírozott anyagból

• Dupla ütőmechanizmus



Üresjárat fordulatszám	4.000 fordulat/perc
Max. forgatónyomaték	2.445 Nm
Csavar Ø	CI 8.8 M36 ● 55 mm
Csavar Ø	CI 12.9 M30 ● 46 mm
Levegőcsatlakozás	1/2" GAS
Üzemi nyomás	6,2 bar
Ajánlott tömlő Ø	13 mm
Átlagos levegőfelhasználás	320 l/perc
Súly	7,1 kg

■	kg	Ft	1	019300022
1	7,1	557.700		

## 1930PA

Írányváltós ütvecsavarbehajtó

• Dupla ütőmechanizmus



Üresjárat fordulatszám	3.500 fordulat/perc
Max. forgatónyomaték	2.445 Nm
Csavar-Ø	CI 8.8 M36 ● 55 mm
Csavar-Ø	CI 12.9 M30 ● 46 mm
Levegőcsatlakozás	1/2" GAS
Üzemi nyomás	6,2 bar
Ajánlott tömlő-Ø	13 mm
Átlagos levegőfelhasználás	350 l/perc
Súly	9,6 kg

■	kg	Ft	1	019300032
1	9,6	428.600		

# Beta

## 1930LA

Írányváltós ütvecsavarbehajtó

• Dupla ütőmechanizmus



Üresjárat fordulatszám	4.000 fordulat/perc
Max. forgatónyomaték	2.445 Nm
Csavar Ø	CI 8.8 M36●55 mm
Csavar Ø	CI 12.9 M30●46 mm
Levegőcsatlakozás	1/2" GAS
Üzemi nyomás	6,2 bar
Ajánlott tömlő Ø	13 mm
Átlagos levegőfelhasználás	460 l/perc
Súly	10,6 kg

■	kg	Ft	1	019300037
1	10,6	434.700		

## 1930HLA

Írányváltós ütvecsavarbehajtó

• Dupla ütőmechanizmus



Üresjárat fordulatszám	3.000 fordulat/perc
Max. forgatónyomaték	3.661 Nm
Csavar Ø	CI 8.8 M42●65 mm
Csavar Ø	CI 12.9 M33●50 mm
Levegőcsatlakozás	1/2" GAS
Üzemi nyomás	6,2 bar
Ajánlott tömlő Ø	13 mm
Átlagos levegőfelhasználás	460 l/perc
Súly	16,4 kg

■	kg	Ft	1	019300040
1	16,4	733.900		

## 1931CD6

Írányváltós fúrógép kompozitházzal



Üresjárat fordulatszám	2.600 fordulat/perc
Fúrótokmány	1+6 mm
Motorteljesítmény	0,23 kW
Felfogóméret	3/8" - 24UNF
Levegőcsatlakozás	1/4" GAS
Üzemi nyomás	6,2 bar
Ajánlott tömlő-Ø	8 mm
Átlagos levegőfelhasználás	130 l/perc
Súly	0,6 kg

■	kg	Ft	1	019310006
0,6		105.000		

## 1930A

Írányváltós csavarbehajtó

• Kétkalapácsos ütőmechanizmus



Szabad fordulatszám	4.000 ford./perc
Legnagyobb nyomaték	2.445 Nm
Csavar/anya méret	CI 8.8 M36●55 mm
Csavar/anya méret	CI 12.9 M30●46 mm
Levegőcsatlakozó	1/2" GAS
Üzemi nyomás	6,2 bar
Levegő cső belső Ø	13 mm
Átlagos levegőfogyasztás	460 l/perc
Súly	9,5 kg

■	kg	Ft	1	019300036
1	9,5	504.100		

## 1930ZL

Írányváltós ütvecsavarbehajtó

• Dupla ütőmechanizmus



Üresjárat fordulatszám	3.000 fordulat/perc
Max. forgatónyomaték	4.068 Nm
Csavar Ø	CI 8.8 M42●65 mm
Csavar Ø	CI 12.9 M36●55 mm
Levegőcsatlakozás	1/2" GAS
Üzemi nyomás	6,2 bar
Ajánlott tömlő Ø	13 mm
Átlagos levegőfelhasználás	480 l/perc
Súly	15 kg

■	kg	Ft	1	019300070
1 1/2	15	920.300		

## 1931CD10

Írányváltós fúrógép kompozitházzal



Üresjárat fordulatszám	1.800 fordulat/perc
Fúrótokmány	1+10 mm
Motorteljesítmény	0,38 kW
Felfogóméret	3/8" - 24UNF
Levegőcsatlakozás	1/4" GAS
Üzemi nyomás	6,2 bar
Ajánlott tömlő-Ø	10 mm
Átlagos levegőfelhasználás	170 l/perc
Súly	1 kg

■	kg	Ft	1	019310010
1,0		95.050		

## 1931CD13

Írányváltós fúrógép kompozitházzal



Üresjárat fordulatszám	800 fordulat/perc
Fúrótokmány	1,0÷13 mm
Motorteljesítmény	0,38 kW
Felfogóméret	1/2" - 20UNC
Levegőcsatlakozás	1/4" GAS
Üzemi nyomás	6,2 bar
Ajánlott tömlő-Ø	10 mm
Átlagos levegőfelhasználás	170 l/perc
Súly	1,3 kg

kg 1,3 Ft 140.000 1 019310013

## 1931AN10

Írányváltós sarokfúrógép



Üresjárat fordulatszám	1.400 fordulat/perc
Fúrótokmány	1÷10 mm
Motorteljesítmény	0,38 kW
Felfogóméret	3/8" - 24UNF
Levegőcsatlakozás	1/4" GAS
Üzemi nyomás	6,2 bar
Ajánlott tömlő-Ø	10 mm
Átlagos levegőfelhasználás	150 l/perc
Súly	1,1 kg

kg 1,1 Ft 105.000 1 019310030

## 1932B10

Írányváltós fúrógép



Üresjárat fordulatszám	1.800 fordulat/perc
Fúrótokmány	1÷10 mm
Motorteljesítmény	0,44 kW
Felfogóméret	3/8" - 24UNF
Levegőcsatlakozás	1/4" GAS
Üzemi nyomás	6,2 bar
Ajánlott tömlő-Ø	10 mm
Átlagos levegőfelhasználás	160 l/perc
Súly	1,2 kg

kg 1,2 Ft 75.600 1 019320040

## 1932RS13

Írányváltós fúrógép



Üresjárat fordulatszám	750 fordulat/perc
Fúrótokmány	1,5÷13 mm
Motorteljesítmény	0,55 kW
Felfogóméret	3/8" - 24UNF
Levegőcsatlakozás	1/4" GAS
Üzemi nyomás	6,2 bar
Ajánlott tömlő-Ø	10 mm
Átlagos levegőfelhasználás	160 l/perc
Súly	1,4 kg

kg 1,4 Ft 96.250 1 019320043

## 1932B13

Írányváltós fúrógép



Üresjárat fordulatszám	400 fordulat/perc
Fúrótokmány	1,5÷13 mm
Motorteljesítmény	0,34 kW
Felfogóméret	1/2" - 20UNC
Levegőcsatlakozás	1/4" GAS
Üzemi nyomás	6,2 bar
Ajánlott tömlő-Ø	10 mm
Átlagos levegőfelhasználás	180 l/perc
Súly	1,6 kg

kg 1,6 Ft 110.900 1 019320004

## 1933IH

nagyteljesítményű egykezes egyenes rúdcsiszoló

• Patron, Ø 3 mm és 6 mm



Üresjárat fordulatszám	20.000 fordulat/perc
Patron	3 - 6 mm
Motorteljesítmény	0,75 kW
Levegőcsatlakozás	1/4" GAS
Üzemi nyomás	6,2 bar
Ajánlott tömlő-Ø	10 mm
Átlagos levegőfelhasználás	370 l/perc
Súly	800 g

g 800 Ft 74.900 1 019330006

**Beta**  
Quality Tools



## 19331LH

nagytejesítményű egykezes egyenes hosszított rúdcsiszoló

• Patron, Ø 3 mm és 6 mm

CE



Üresjáratú fordulatszám	20.000 fordulat/perc
Patron	3 - 6 mm
Motorteljesítmény	0,75 kW
Levegőcsatlakozás	1/4" GAS
Üzemi nyomás	6,2 bar
Ajánlott tömlő-Ø	10 mm
Átlagos levegőfelhasználás	370 l/perc
Súly	1,2 kg

kg 1,2 Ft 140.900 1 019330011

## 1933AN90-H

nagytejesítményű sarokcsiszoló

• Patron, Ø 3 mm és 6 mm

CE



Üresjáratú fordulatszám	15 000 fordulat/perc
Patron	3 - 6 mm
Motorteljesítmény	0,75 kW
Levegőcsatlakozás	1/4" GAS
Üzemi nyomás	6,2 bar
Ajánlott tömlő-Ø	10 mm
Átlagos levegőfelhasználás	370 l/perc
Súly	1,1 kg

kg 1,1 Ft 140.400 1 019330021

## 1933

Egykezes egyenes rúdcsiszoló

• Szállítás 3 - 6 mm-es patronnal

CE



Üresjáratú fordulatszám	25.000 fordulat/perc
Patron	3 - 6 mm
Motorteljesítmény	0,20 kW
Levegőcsatlakozás	1/4" GAS
Üzemi nyomás	6,2 bar
Ajánlott tömlő-Ø	10 mm
Átlagos levegőfelhasználás	230 l/min
Súly	380 g

kg 380 Ft 55.850 1 019330001

## 19331

Egykezes egyenes rúdcsiszoló

• Szállítás: 3-6 mm patronnal

CE



Üresjáratú fordulatszám	20.000 fordulat/perc
Patron	3 - 6 mm
Motorteljesítmény	0,38 kW
Levegőcsatlakozás	1/4" GAS
Üzemi nyomás	6,2 bar
Ajánlott tömlő-Ø	10 mm
Átlagos levegőfelhasználás	260 l/min
Súly	670 g

g 670 Ft 63.750 1 019330005

## 1933L

Egykezes egyenes hosszított rúdcsiszoló

• Szállítás: 3-6 mm patronnal

CE



Üresjáratú fordulatszám	25.000 fordulat/perc
Patron	3 - 6 mm
Motorteljesítmény	0,20 kW
Levegőcsatlakozás	1/4" GAS
Üzemi nyomás	6,2 bar
Ajánlott tömlő-Ø	10 mm
Átlagos levegőfelhasználás	270 l/min
Súly	670 g

g 670 Ft 71.400 1 019330015

## 19331L

Egykezes egyenes hosszított rúdcsiszoló

• Szállítás: 3-6 mm patronnal

CE



Üresjáratú fordulatszám	20.000 fordulat/perc
Patron	3 - 6 mm
Motorteljesítmény	0,38 kW
Levegőcsatlakozás	1/4" GAS
Üzemi nyomás	6,2 bar
Ajánlott tömlő-Ø	10 mm
Átlagos levegőfelhasználás	113 l/min
Súly	1,4 kg

kg 1,4 Ft 85.700 1 019330010

## 1933AN90

Egykezes sarokcsiszoló

• Szállítás: 3-6 mm patronnal

CE



Üresjáratú fordulatszám	20.000 fordulat/perc
Patron	3 - 6 mm
Motorteljesítmény	0,20 kW
Levegőcsatlakozás	1/4" GAS
Üzemi nyomás	6,2 bar
Ajánlott tömlő-Ø	10 mm
Átlagos levegőfelhasználás	230 l/min
Súly	510 g

g 510 Ft 71.400 1 019330020

## 1934BV

Alacsonyfordulatú gumibroncs polírozó

• Szállítás: 3-6 mm patronnal

CE



Üresjáratú fordulatszám	3.700 fordulat/perc
Patron	3 - 6 mm
Motorteljesítmény	0,37 kW
Levegőcsatlakozás	1/4" GAS
Üzemi nyomás	6,2 bar
Ajánlott tömlő-Ø	10 mm
Átlagos levegőfelhasználás	113 l/min
Súly	0,84 kg

g 840 Ft 76.150 1 019340000



## 1934MAV

Egykezes mikro rúdcsiszoló

CE



Üresjárat fordulatszám	56.000 fordulat/perc
Patron	3 mm
Motorteljesítmény	0,04 kW
Levegőcsatlakozás	1/4" GAS BSPT
Üzemi nyomás	6,2 bar
Ajánlott tömlő-Ø	4,5 mm
Átlagos levegőfelhasználás	115 l/min
Súly	0,2 kg

g 205 Ft 66.300 1 019340010

## 1934MAV70

Nagy fordulatszámú Mikro-egykezes rúdcsiszoló

CE



Üresjárat fordulatszám	70.000 fordulat/perc
Patron	3 mm
Motorteljesítmény	0,08 kW
Levegőcsatlakozás	1/4" GAS BSPT
Üzemi nyomás	6,2 bar
Ajánlott tömlő-Ø	4,5 mm
Átlagos levegőfelhasználás	115 l/min
Súly	0,21 kg

g 210 Ft 109.500 1 019340030

## 1935F

Írányváltós csavarbehajtó

1/4

CE



Üresjárat fordulatszám	800 fordulat/perc
Nyomaték	4-16 Nm
Csavar-Ø	6-9 M
Betéttartó	● 1/4"
Levegőcsatlakozás	1/4" GAS
Üzemi nyomás	6,2 bar
Ajánlott tömlő-Ø	10 mm
Átlagos levegőfelhasználás	150 l/perc
Súly	1,3 kg

kg 1,3 Ft 107.000 1 019350045

## 1936/4A

Sarokcsiszoló

CE



Üresjárat fordulatszám	11.000 fordulat/perc
Tányérméret	115 mm
Motorteljesítmény	0,66 kW
Felfogóméret	M14
Levegőcsatlakozás	1/4" GAS
Üzemi nyomás	6,2 bar
Ajánlott tömlő-Ø	10 mm
Átlagos levegőfelhasználás	390 l/perc
Súly	1,77 kg

kg 1,8 Ft 173.400 1 019360024

## 1936/5A

Sarokcsiszoló

CE



Üresjárat fordulatszám	10.000 fordulat/perc
Tányérméret	125 mm
Motorteljesítmény	0,66 kW
Felfogóméret	M14
Levegőcsatlakozás	1/4" GAS
Üzemi nyomás	6,2 bar
Ajánlott tömlő-Ø	10 mm
Átlagos levegőfelhasználás	390 l/perc
Súly	1,9 kg

kg 1,9 Ft 173.400 1 019360025

## 1936/7A

Sarokcsiszoló

CE



Üresjárat fordulatszám	7600 giri/min
Tányérméret	180 mm
Motorteljesítmény	1,3 kW
Tengelyméret	M14
Levegőcsatlakozás	3/8" GAS
Üzemi nyomás	6,2 bar
Ajánlott tömlő-Ø	13 mm
Átlagos levegőfelhasználás	906 l/min
Súly	2,7 kg

kg 2,7 Ft 232.400 1 019360027



## 1937

Excentercsiszoló mintázott markolattal, kenés nélkül, plattírozott anyagból

• Rezgőkör keresztmetszete 5 mm



Üresjárat fordulatszám	12.000 fordulat/perc
Motorteljesítmény	0,18 kW
Csiszolótányér mérete	150 mm
Rezgőkör keresztmetszete	5 mm
Patron	5/16"-24
Levegőcsatlakozás	1/4" GAS
Üzemi nyomás	6,2 bar
Ajánlott tömlő-Ø	10 mm
Átlagos levegőfelhasználás	170 l/perc
Súly	0,86 kg

kg	Ft	1	019370001
0,86	186.800		

## 1937R/P

Csiszolótányér Ø 150 mm, 6-lyukú perforált a 1937-hez



1937R/P	Ft	1	019370002
	19.300		

## 1937KC

mini excenteres csiszoló

- 2 db csiszolótányér Ø 50 mm és Ø 75 mm
- 10 db csiszolópapír tárcsa Ø 50 mm finomság 400, 600, 800
- 10 db csiszolópapír tárcsa Ø 75 mm finomság 400, 600, 800



Szabad fordulatszám:	15000
Teljesítmény	0,25
Csiszolótányér méret	50 - 75
Tengely menet	M6 x 1,0
Levegőcsatlakozó	1/4" BSPT
Üzemi nyomás	6,2
Levegőcső belső Ø	10
Átlagos levegőfogyasztás	79
Polírozógép súly	0,64
Készlet súly	1,4

kg	Ft	1	019370171
1,4	103.900		

## 1937C...

csiszolópapír tárcsa a 1937KC készülékhez



Ø mm	P	Ft	1	019370175
50	400	5.950		
50	600	5.950		
50	800	5.950		
75	400	7.680		
75	600	7.680		
75	800	7.680		

\* A jelzett árak 10 darabra vonatkoznak

## 1937KL

mini polírozó

- Csiszolótányér Ø 75 mm
- 2 csiszolószivacs Ø 90 mm - 1937/KL-DSB, 1937/KL-DSG
- Báránygyapjú Ø 90 mm - 1937/KL-DLA



Szabad sebesség	3.200 ford/perc
Teljesítmény	0,25 kW
Csiszolótányér méret	75 mm
Tengely csavarmenet	M6
Levegőcsatlakozó	1/4" GAS BSPT
Üzemi nyomás	6,2 bár
cső belső Ø	10 mm
Átlagos levegőfogyasztás	91 l/perc
Polírozó készülék súlya	0,75 kg
Készlet súlya	1,8 kg

kg	Ft	1	019370161
1,8	113.800		

## 1937KL-D

tartozékok a 1937/KL polírozógéphez



	Ø mm	Ft	1	019370164
1937KL-DLA	90	9.980		
1937KL-DSB	90	9.980		
1937KL-DSG	90	9.980		

## 1937K...

csiszolótányérok a 1937KC és 1937KL készülékekhez



Ø mm	1937KC	1937KL	Ft	1	019370173
1937KC-RP	•		10.800		
1937KL-RP		•	13.450		

## 1937M

Multifunkciós-csiszoló 16 tartozékkal



Üresjárat fordulatszám	3.500 fordulat/perc
Motorteljesítmény	0,34 kW
Levegőcsatlakozás	1/4" GAS
Üzemi nyomás	6,2 bar
Ajánlott tömlő-Ø	10 mm
Átlagos levegőfelhasználás	113 l/min
Csiszológép súlya	1,5 kg
Szerszámkészlet súlya	4,5 kg

kg	Ft	1	019370011
4,5	312.200		

458x495x116 mm

## 1937M-01÷11

Tartozék a 1937M modellhez



L mm	1937M-	Ft	1	019370101
1937M-01	30	11.450		
1937M-02	30	11.450		
1937M-03	11	10.050		
1937M-04	23	10.050		
1937M-05	11	10.050		
1937M-06	23	10.050		
* 1937M-07	16	28.600		
1937M-08	13	10.050		
1937M-09	26	10.050		
1937M-10	11	10.050		
1937M-11	23	10.050		

\* A megadott árak 6 darabra vonatkoznak

## 1937N10

Szalagcsiszológép 10 mm



Üresjárat fordulatszám	20.000 fordulat/perc
Motorteljesítmény	0,37 kW
Szalagméret	10x330 mm
Levegőcsatlakozás	1/4" GAS
Üzemi nyomás	6,2 bar
Ajánlott tömlő Ø	10 mm
Átlagos levegőfelhasználás	374 l/min
Súly	0,9 kg

kg	Ft		
0,9	122.600	1	019370041

## 1937N10-GR

Csiszolószalag a 1937N10 modellhez



	P	Ft		
1937N10-GR60	60	12.800	1	019370146
1937N10-GR80	80	12.800	1	019370148
1937N10-GR100	100	12.800	1	019370150
1937N10-GR120	120	12.800	1	019370152

A megadott árak 10 darabra vonatkoznak

## 1937N20

Szalagcsiszoló



Üresjárat fordulatszám	16.000 fordulat/perc
Motorteljesítmény	0,45 kW
Szalagméret	20x520 mm
Levegőcsatlakozás	1/4" GAS
Üzemi nyomás	6,2 bar
Ajánlott tömlő Ø	10 mm
Átlagos levegőfelhasználás	400 l/min
Súly	1,6 kg

kg	Ft		
1,6	142.600	1	019370051

## 1937N20-GR

Csiszolószalag a 1937N20 modellhez



	P	Ft		
1937N20-GR60	60	16.550	1	019370156
1937N20-GR80	80	16.550	1	019370158
1937N20-GR100	100	16.550	1	019370160
1937N20-GR120	120	16.550	1	019370162

A megadott árak 10 darabra vonatkoznak

## 1938

Szélvédőkivágó

• 1 egyenes 57 mm-es penge



Rezgés/perc	20.000
Levegőcsatlakozás	1/4" GAS
Üzemi nyomás	6,2 bar
Ajánlott tömlő-Ø	6,5 mm
Átlagos levegőfelhasználás	200 l/min
Súly	1,0 kg

kg	Ft		
1,0	96.000	1	019380021

## 1938R/L

Pengék szélvédőkivágóhoz

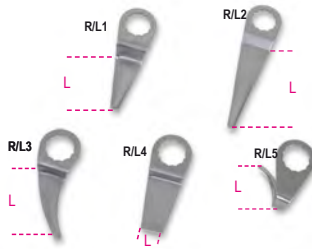

	L mm	Ft		
1938R/L1	57	7.980	1	019380041
1938R/L2	90	15.000	1	019380042
1938R/L3	30	9.060	1	019380043
1938R/L4	8	12.900	1	019380044
1938R/L5	36	14.700	1	019380045

## 1938R/S5

5 darabos pengekészlet a 1938-hoz

kg	Ft		
3,3	59.650	1	019380055

## 1940

légkalapács

• Kalapácsrugóval és gyorsan cserélhető hatszög-tokmánnal



Ütésszám/perc	3 500
Véső csatlakozási méret	Ø 11 mm
Dugattyú méret	19 mm
Dugattyú löket	67 mm
Levegőcsatlakozás	1/4" GAS
Üzemi nyomás	6,2 bar
Ajánlott tömlő Ø	8 mm
Átlagos levegőfelhasználás	240 l/perc
Súly	1,9 kg

kg	Ft		
1,9	78.950	1	019400001

## 1940/C6

légkalapács 5 vésővel és kiegészítőkkel

• Fémlemezek, csapszeg és karosszéria vágására, hegesztési pontok, szegecsek, vakolat- és csempe eltávolítására alkalmas

• A praktikus ABS szerszámtáskában szállított készlet a következő elemeket tartalmazza:

- 1 légkalapács (1940)
- 1 lapos véső (1940SN)
- 1 bontó véső (1940ST)
- 1 hegyesvéső (1940SD)
- 1 hajlítót véső (1940SPS)
- 1 lemezvágó véső (1940SDT)
- 1 kalapácsrugó (1940MT)
- 1 bajonettzár hatszögű vésőszárakhoz



Ütésszám/perc	3.500
Véső csatlakozási méret	Ø 11 mm
Dugattyú méret	19 mm
Dugattyú löket	67 mm
Levegőcsatlakozás	1/4" GAS
Üzemi nyomás	6,2 bar
Ajánlott tömlő Ø	8 mm
Átlagos levegőfelhasználás	240 l/min
Súly	3,3 kg

kg	Ft		
3,3	113.900	1	019400000

320x240x90 mm

## 1940MT

Tartalék kalapácsrugó az 1940 típusú pneumatikus kalapácshoz



1940MT	Ft	5	019400110
	4.910		

## 1940S...

Véső az 1940 modellhez



1940SN	Ft	5	019400020
1940ST	5.980	5	019400021
1940SD	5.980	5	019400022
1940SPS	5.980	5	019400023
1940SDT	5.980	5	019400024

## 1940/S5

5-részes vésőkészlet az 1940 modellhez



1940/S5	Ft	1	019400030
	27.200		

## 1940E10

légalapács

- kompatibilis a 10 mm-es hatlapfejű csatlakozós vésőkkel
- kalapácsrugóval és bajonettzáras biztonsági tartóelemmel szállítva



Ütésszám/perc	2 900
Csatlakozó méret	○ 10 mm
Dugattyú méret	19 mm
Dugattyú löket	67 mm
Véső csatlakozási méret	1/4" GAS
Üzemi nyomás	6,2 bar
Ajánlott tömlő Ø	10 mm
Átlagos levegőfelhasználás	76 l/perc
Súly	1,7 kg

kg	Ft	1	019400010
1,7	87.000		

## 1940E10/MT

tartórugó a 1940E10 légalapácshoz



1940E10/MT	Ft	5	019400112
	650		

## 1940E10/S...

vésők a 1940E10 légalapácshoz



1940E10/SN	Ft	5	019400040
1940E10/ST	4.280	5	019400041
1940E10/SD	4.280	5	019400042
1940E10/SPS	4.280	5	019400043
1940E10/SDT	4.280	5	019400044

## 1940E10/S5

5 vésőből álló sorozat a 1940E10 légalapácshoz



1940E10/S5	Ft	1	019400050
	21.400		

## 1942A

Levegős fűrész



Löket/perc.	10.000
Lökethosszúság	10 mm
Levegőcsatlakozás	1/4" GAS BSP
Üzemi nyomás	6,2 bar
Ajánlott tömlő-Ø	8 mm
Átlagos levegőfelhasználás	75 l/min
Súly	550 g

kg	Ft	1	019420000
550	130.400		

## 1942LR

Bimetall-fűrészlap 1942A modellhez



1942LR	Ft	5	019420032
	2.940		

## 1944A

axiális tűs revétlenítő

CE



Percenkénti ütőszám	3.800
Dugattyú löket	33 mm
Tűszám	19
Tű Ø	3 mm
Levegőcsatlakozó	1/4" GAS
Üzemi nyomás	6,2 bar
Levegőcső belső Ø	10 mm
Átlagos levegőfogyasztás	85 l/p
Súly	2,8 kg

kg	Ft	1	019440011
2,8	139.600		

## 1944N

tűs revétlenítő



Percenkénti ütőszám	3800
Dugattyú löket	33 mm
Tűszám	19
Tű Ø	3 mm
Levegőcsatlakozó	1/4" GAS
Üzemi nyomás	6,2 bar
Levegőcső belső Ø	8 mm
Átlagos levegőfogyasztás	85 l/p
Súly	2,7 kg

kg	Ft	1	019440002
2,7	177.800		

## 1944AR

Tűs készlet az 1944A-1944N típusú revétlenítőhöz



Ø mm	n.	Ft	1	019440015
1944AR 2	2 29	18.750		
1944AR 3	3 19	14.750		019440005

## 1944PA

tűtartó talp a 1944N és 1944A készülékekhez



	Ø mm	N.	Ft		
1944PA 2	2	29	20.850	1	019440016
1944PA 3	3	19	15.850	1	019440006

## 1945S

tűzőgép

• Használt tűzőkapocs típus 80, keresztmetszet 0,95 x 0,65 mm (21 Gauge), hosszúság 4 - 16 mm, szélesség 12,8 mm



Tárkapacitás	157 db.
Levegőcsatlakozó	1/4" GÁZ
Üzemi nyomás	4,2 - 7 bar
Levegőcső belső Ø	8 mm
Levegőfogyasztás (7 bar)	0,34 l/ciklus
Súly	0,87 kg

kg	Ft		
0,9	81.750	1	019450000

## 1945S/G...

tűzőkapocs, 80-as típus, 0,95x0,65 mm (21 vastag), szélesség 12,8 mm, 1945S modellhez

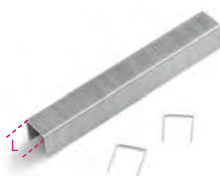

	L mm	Ft		
• 1945S/G 4	4	7.840	1	019450004
1945S/G 6	6	3.030	1	019450006
1945S/G 8	8	3.380	1	019450008
1945S/G 10	10	3.740	1	019450010
1945S/G 12	12	4.180	1	019450012
1945S/G 14	14	4.560	1	019450014
1945S/G 16	16	4.980	1	019450016

Az árak 5 000 darabra vonatkoznak  
• Az árak 10 000 darabra vonatkoznak

## 1945C

kombinált tűző és szegező gép

• Használt kapocs típus 90, keresztmetszet 1,25 x 1,0 mm (18 Gauge), hosszúság 16 - 40 mm, szélesség 5,8 mm  
• Használt bognárszeg típus B12, keresztmetszet 1,25 x 1,0 mm (18 Gauge), fejméret 1,9 mm



Tárkapacitás	100 db.
Levegőcsatlakozó	1/4" GÁZ
Üzemi nyomás	5 - 8 bar
Levegőcső belső Ø	8 mm
Levegőfogyasztás (7 bar)	1,12 l/ciklus
Súly	1,16 kg

kg	Ft		
1,16	117.700	1	019450200

## 1945C/G...

tűzőkapocs, 90-es típus, 1,25x1,0 mm (18 vastag), szélesség 5,8 mm, 1945C modellhez

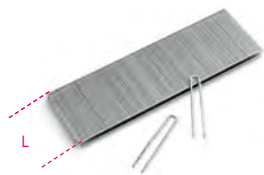

	L mm	Ft		
1945C/G 16	16	6.080	1	019450216
1945C/G 19	19	7.170	1	019450219
1945C/G 22	22	7.870	1	019450222
1945C/G 25	25	9.210	1	019450225
1945C/G 28	28	9.770	1	019450228
1945C/G 32	32	11.350	1	019450232
1945C/G 35	35	12.250	1	019450235
1945C/G 38	38	13.650	1	019450238
1945C/G 40	40	14.650	1	019450240

Az árak 5 000 darabra vonatkoznak.

## 1945C/GP...

bognárszeg, B12-es típus, 1,25x1,0 mm (18 Gauge), fejméret 1,9 mm, 1945C modellhez

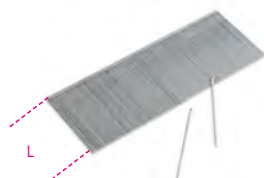

	L mm	Ft		
1945C/GP 15	15	3.150	1	019450255
1945C/GP 16	16	3.260	1	019450256
1945C/GP 20	20	3.890	1	019450260
1945C/GP 25	25	4.480	1	019450265
1945C/GP 30	30	5.250	1	019450270
1945C/GP 32	32	5.740	1	019450272
1945C/GP 35	35	6.110	1	019450275
1945C/GP 38	38	6.670	1	019450278
1945C/GP 40	40	6.820	1	019450280
1945C/GP 45	45	7.530	1	019450285
1945C/GP 50	50	8.230	1	019450290

Az árak 5 000 darabra vonatkoznak.



## 1945P

tűzőgép

• Használt tű típus B6, Ø 0,64 mm (23 Gauge), hosszúság 12 - 35 mm



Tárkapacitás	145 db.
Levegőcsatlakozó	1/4" GÁZ
Üzemi nyomás	4 - 7 bar
Levegőcső belső Ø	8 mm
Levegőfogyasztás (7 bar)	0,27 l/ciklus
Súly	0,87 kg

kg	Ft		
0,87	128.500	1	019450100

## 1945P/S...

tű, B6 típus, Ø 0,64 mm (23 Gauge), a 1945P modellhez



	L mm	Ft		
1945P/S 12	12	3.700	1	019450112
1945P/S 15	15	4.070	1	019450115
1945P/S 18	18	4.420	1	019450118
1945P/S 20	20	5.080	1	019450120
1945P/S 21	21	5.140	1	019450121
1945P/S 22	22	5.270	1	019450122
1945P/S 25	25	5.700	1	019450125
1945P/S 30	30	6.490	1	019450130
1945P/S 35	35	7.460	1	019450135

Az árak 10 000 darabra vonatkoznak.

Beta

## 1946

### Levegős popszegecszúzó

- Cserélhető 2,4-3,2-4,0-4,8 mm-es betéttel, szöggyűjtővel és egyensúlyozó szemmel szállítva!



Húzóerő	8000 N
Lökethossz	14 mm
Max. szegecs Ø	aluminium Ø 4,8 mm
Levegőcsatlakozás	1/4" GAS
Üzemi nyomás	6,2 bar
Ajánlott tömlő Ø	6 mm
Átlagos levegőfelhasználás	1,2 l/ciklus
Súly	1,5 kg

kg	Ft	1	019460001
1,5	72.100		

## 1946C4,8

### szegecszúzó

- Automatikus beszívással
- Összeszerelve szállítjuk 2,4 - 3,2 - 4,0 - 4,8 mm méretű acél, rozsdamentes acél, alumínium és réz szegecszekhez



Húzóerő	8.900 N
Lökethossz	15 mm
Legnagyobb szegecsméret	Ø rozsdamentes acél 4,8 mm
Levegőcsatlakozás	1/4" GÁZ
Üzemi nyomás	6,2 bar
Levegőcső belső Ø	10 mm
Levegő fogyasztás	2,6 l/ciklus
Súly	1,5 kg

kg	Ft	1	019460006
1,5	252.100		

## 1946C7,8

### szegecszúzó

- Automatikus beszívással
- Összeszerelve szállítjuk 4,8 - 5,6 - 6,4 - 7,8 mm méretű acél, rozsdamentes acél, alumínium és réz szegecszekhez



Húzóerő	16.900 N
Lökethossz	22,5 mm
Legnagyobb szegecsméret	Ø rozsdamentes acél 7,8 mm
Levegőcsatlakozás	1/4" GÁZ
Üzemi nyomás	6,2 bar
Levegőcső belső Ø	10 mm
Levegőfogyasztás	4,9 l/ciklus
Súly	1,8 kg

kg	Ft	1	019460008
1,8	391.700		

## 1946C/T...

### fejek a szerkezeti szegecszekhez



	Ø mm	Ft	1	019460016
1946C/T4,8	4,8	14.800		
1946C/T6,4	6,4	14.800		

## 1946KF

### Rozsdamentes acél Ø M8

- Felhasználható szegecsanyag: acél, nemesacél, alumínium és réz, M4, M5, M6, M8



Húzóerő	14.235 N
Lökethossz	7 mm
Max. szegecs Ø	Nemesacél Ø M8
Levegőcsatlakozás	1/4" GAS
Üzemi nyomás	6,2 bar
Ajánlott tömlő-Ø	10 mm
Átlagos levegőfelhasználás	2,1 l/lök
Szegecsanyagcsoport súlya	2,1 kg
Készlet súlya	3,4 kg

kg	Ft	1	019460012
3,4	826.000		

## 1946KF/M...

### Tartalékstifték a 1946KFmodellhez



	Ft	1	019460124
1946KF/M4	27.550		
1946KF/M5	27.550		
1946KF/M6	27.550		
1946KF/M8	26.400		

## 1947

### KIT-kinyomó

- Kit-kinyomópisztoly szilikon, ragasztó és közepes sűrűségű tömítőanyaghoz
- Szabvány (210 x 50 mm) merev és lágy patronokkal használható



Patron méret	210x50 mm
Patron úrtartalom	350 ml
Levegőcsatlakozás	1/4" GAS
Üzemi nyomás	4,8 bar
Ajánlott tömlő Ø	10 mm
Átlagos levegőfelhasználás	120 l/perc
Súly	1,1 kg

kg	Ft	1	019470001
1,1	26.700		

## 1947H

### tömítőanyag pisztoly

- Szabvány műanyag vagy fémpatronos szilikon és tömítőanyag kinyomó pneumatikus pisztoly
- Szabvány (215/218 x 50/51 mm) merev és lágy patronokkal használható
- Integrált nyomáscsökkentővel



Patron méret	210x50 mm
Patron úrtartalom	300/310 ml
Levegőcsatlakozás	1/4" GAS
Üzemi nyomás	4 + 8 bar
Ajánlott tömlő Ø	2,5 mm
Átlagos levegőfelhasználás	120 l/perc
Súly	750 g

g	Ft	1	019470011
750	95.750		

## 1947G

zsírzópisztoly

fröccsöntött alumínium fej  
ergonomikus markolat sarkos kiképzéssel, hogy szűk térben is alkalmazható legyen  
hosszú élettartamú sárgaréz szelep  
400 g betétekkel vagy 500 cm<sup>3</sup> folyékony zsírral működik  
a cső méretei: 54 (belső) x 260 mm  
levegőcsatlakozó: 1/4" GAS  
üzemi nyomás: 4 ÷ 10 bár  
súly: 1.9 kg

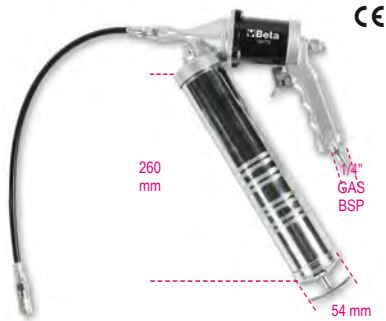

1947G Ft 67.050 1 019470051

## 1947G2

2 az 1-ben zsírzópisztoly

Folyamatos és szakaszos zsírzáshoz  
Fröccsöntött alumínium fej  
Ergonomikus markolat  
400 g patronokkal vagy max. 500 cm<sup>3</sup> folyékony zsírral működik



A cső méretei 54 (belső) x 276 mm  
Levegőcsatlakozás 1/4" GAS BSP  
Üzemi nyomás 3÷10 bar  
Súly 2,2 kg

1947G2 Ft 71.800 1 019470060

## 1948

gravírozó

• Acél, rozsdamentes acél, alumínium, üveg, kő és kerámia gravírozására

CE



Ütésszám/perc 3 500 ÷ 3 800  
Max. keménység 60 HRC  
Levegőcsatlakozás 1/4" GAS  
Üzemi nyomás 6,2 bar  
Átlagos levegőfelhasználás 50 l/perc  
Súly 150 g

1948PR Ft 125.900 1 019480001

## 1948PR

Tartalék-wolframkarbidhegy a 1948 modellhez

• Max. keménység: 60 HRC



1948PR Ft 48.700 1 019480005

## 1949KS

Lefúvató pisztoly

• Könnyűfémötvözetből  
• A légmennyiség a fej elfordításával szabályozható



Menet 1/4" GAS  
Üzemi nyomás 3-8 bar  
Maximális üzemi nyomás 10 bar  
Üzemeltetési hőmérséklet -20 °C ÷ 70 T38°C  
Súly 20 g

1949KS Ft 1.980 25 019490025

## 1949U5

lefúvató pisztoly 5 fúvókával

• Csúcsmínőségű, ütészálló üvegszálak anyagból  
• 3 acél fúvóka, 100/160/320 mm, karcálló, gumi védősapkával  
• 1 "Turbo" fúvóka üvegszállal erősített műanyagból, biztonsági sapkával  
• 1 forgatható fúvóka, 100 mm, üvegszállal erősített műanyagból  
• Gyorscsatlakozó rendszer



Menetes réz betét 1/4" GAS  
Üzemi nyomás 10 bar  
Maximális üzemi nyomás 15 bar  
Átlagos levegőfelhasználás 280 l/perc  
Üzemi hőmérséklet -10°C ÷ 85°C  
Súly 93 g

1949U5 Ft 14.800 1 019490030

## 1949U5/A

acél fúvóka, 100 mm, karcálló védő gumisapkával a 1949U5 - 1949P modellhez



1949U5/A Ft 2.780 1 019490131

## 1949U5/B

acél fúvóka, 160 mm, karcálló védő gumisapkával a 1949U5 - 1949P modellhez



1949U5/B Ft 2.820 1 019490132

## 1949U5/C

acél fúvóka, 320 mm, karcálló védő gumisapkával a 1949U5 - 1949P modellhez



1949U5/C Ft 3.580 1 019490133

## 1949U5/D

forgatható fúvóka, 100 mm, üvegszállal megerősített műanyag, a 1949U5 - 1949P modellhez



1949U5/D Ft 2.580 1 019490134

# Beta



## 1949U5/E

„Turbo” fúvóka üvegszállal erősített műanyagból, biztonsági sapkával



1949U5/E Ft 1.310 1 019490135

## 1949U5/F

lapos, legyező formájú fúvóka üvegszállal erősített műanyagból az 1949U5 és 1949P modellhez



1949U5/F Ft 1.810 1 019490136

## 1949U5/G

OSHA fúvóka üvegszállal erősített műanyagból az 1949U5 és 1949P modellhez



1949U5/G Ft 1.390 1 019490137

## 1949BC

Lefúvató pisztoly gumifúvókával

- Ütésálló plattírozott ház
- Karcmentes cserélhető gumifúvóka

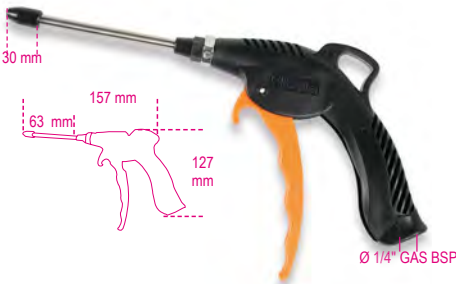

Alumíniumbetét, belse menet 1/4" GAS  
Üzemi nyomás 6-8 bar  
Max. üzemi nyomás 15 bar  
Átlagos levegőfelhasználás 87 l/min  
Üzemi hőmérséklet -20°C ÷ 70°C  
Súly 120 g

120 g Ft 7.150 1 019490022

## 1949BC/RUL

5 darab hosszú gumi fúvóka az 1949BC modellhez



1949BC/RUL Ft 3.590 1 019490123

## 1949P

kis méretű lefúvató pisztoly

- Kopásálló, ütészálló kompozit anyagból
- Fúvóka gyorsrögzítő rendszer
- Gyűrűsanyával állítható levegőmennyiség

Ø 1/4" GAS BSPT



Sárgaréz betét 1/4" GAS  
Üzemi nyomás 6÷8 bar  
Maximális üzemi nyomás 15 bar  
Átlagos levegőfelhasználás 280 l/perc  
Üzemi hőmérséklet -10 °C ÷ 85 °C  
Súly 70 g

70 g Ft 9.740 1 019490031

## 1949T

Teleszkópos lefúvatópisztoly, progresszíven szabályozható fúvóhatás

- Markolat ütészálló kompozit anyagból
- Elfördíthető acél teleszkópos cső: 165 mm ÷ 300 mm

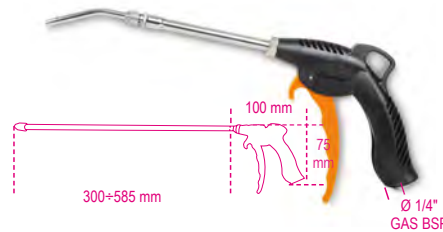

Alumíniumbetét, belse menet 1/4" GAS  
Üzemi nyomás 6÷8 bar  
Max. üzemi nyomás 15 bar  
Átlagos levegőfelhasználás 144 l/min  
Üzemi hőmérséklet -20°C ÷ 70°C  
Súly 190 g

190 g Ft 11.700 1 019490040



## 1949F2

lefúvató pisztoly

- Csúcsminőségű, ütészálló és karcmentes, hőszigetelt üvegszálas anyagból
- A speciálisan kialakított szelep és kar lehetővé teszi a levegőmennyiség optimális, folyamatos szabályozását
- Műanyag védőkapak biztosítja a használaton kívüli védelmet



Sárgaréz betét 1/4" GAS  
Üzemi nyomás 4-8 bar  
Maximális üzemi nyomás 12 bar  
Üzemeltetési hőmérséklet -20°C ÷ 70°C  
Súly 125 g

125 g Ft 6.700 1 019490028

## 1949GPA

tömlőfúvató

- ütészálló gumi burkolatú test
- fém billentyű
- üzemi nyomás: 0,5÷12 bar (7÷174 psi)
- nyomásleeresztő gomb
- nyomásmérő
- tömlő hossz: 58 cm
- 360°-ban elforduló tömlő
- 1/4" levegőcsatlakozó



1949GPA bar 0,5÷12 psi 7÷174 Ft 43.050 1 019490018

## 1949DGT/2

digitális tömlőfúvató

- ütészálló gumi burkolatú test
- fém billentyű
- üzemi nyomás: 0,5÷12 bar (7÷174 psi)
- 4 mértékegység: bar/psi/kpa/kgf
- háttérvilágítású LCD kijelző
- pontosság: 0,05 bar
- önkikapcsolás 1,5 perc után
- tömlő hossz: 58 cm
- 360°-ban elforduló tömlő
- tápellátás: 2 AAA elem
- 1/4" levegőcsatlakozó



CE

1949DGT/2 

bar	psi	Ft	g
0,5÷12	7÷174	53.250	1

 019490021

## 1949GPN

Tömlőfúvató ABS-ház

- EWG-Manométer skálával 0,7÷12 bar (1/10 bar felosztásban)
- Mindkét szervós nyomógomb lehetővé teszi a gumibroncs pontos és gyors felpumpálását (+) és gyors leeresztését (-)
- Kalibrálási bizonyítvánnyal együtt szállítva
- Ütészálló burkolattal és akasztó füllel szállítva
- Menetsatlakozás: 1/4" GAS
- Forgatható levegő csatlakozó 7 mm átmérőjű gumitömlővel



CE

1949GPN 

bar	psi	Ft	g
0,7÷12	810	79.300	1

 019490011

## 1949M

nyomásmérő gumibroncsokhoz



1949M 

bar	psi	Ft	g
0÷4	5÷60	30.200	1

 019490400

## 1949R

lefúvató pisztoly  
gépjármű radiátorok tisztításához  
a markolatra merőleges 5 lyuk lehetővé teszi  
a szennyeződés hatékony eltávolítását a hűtőről



L mm 600  
mm 6  
Ft 30.400  
g 1 019490050

## 1950BZK

abroncsszerelő légagyú

- a nyomógombos másodlagos markolattal a szerszám használat közben stabilan tartható
- tartály űrtartalom: 18 l
- üzemi nyomás: 3-8 bar
- tartály maximum nyomás: 16 bar
- nyomásmentesítő szelep
- skálázott mérő
- a műanyag bemenet megakadályozza a perem sérülését

CE



1950BZK 

Ft	g
143.800	1

 019500078



## 1951

mosópisztoly

- autókárpit, szőnyegpadló, ülés és csomagtartó tisztításához ajánlott



Szabad fordulatszám

Tartály térfogat 1 L  
Levegőcsatlakozó 1/4" GAS  
Üzemi nyomás 6,2 bar  
levegő cső belső Ø 8 mm  
Átlagos levegőfogyasztás 110 l/min  
Súly 650 g

g 650  
Ft 58.750  
g 1 019510051

## 1951A

mosópisztoly

- Autókárpit, szőnyegpadló, ülés és csomagtartó tisztításához ajánlott
- Megfelelő mosószerekkel használható
- 1 literes tartály
- A tartályban tárolt folyadék kiáramlását szabályozó csappal rendelkezik
- 1,8 m hosszú bordáscsővel szállítva



Tartálykapacitás 1 l  
Levegőcsatlakozás 1/4" GAS  
Üzemi nyomás 6,2 bar  
Belső tömlőátmérő (Ø) 8 mm  
Átlagos levegőfelhasználás 120 l/perc  
Súly 800 g

g 800  
Ft 95.800  
g 1 019510101

## 1952

professzionális festékszóró pisztoly

- Öntött alumínium test, fekete, kémiai nikkel bevonattal
- Műanyag tartály cseppfogóval, 3/8M BSP menet
- Csatlakozó: 1/4" BSP hengeres gázmenet
- Nyomás- és levegőszabályozó
- Szabályozható fúvóka a kerek és szórt szórás kép között állítható
- Festék mennyiség szabályozó
- Karbantartáshoz szükséges szervizkulccsal szállítva

CE



	Ø mm	Ft		
1952 1,2	1,2	66.900	1	019520012
1952 1,5	1,5	66.900	1	019520015
1952 1,8	1,8	66.900	1	019520018
1952 2,0	2,0	66.900	1	019520020

## 1900S

automatikus rugós tömlődob  
ütésálló műanyag test,  
levegőhöz és vízhez

- max. üzemi nyomás: 15 bar
- fonott poliuretán tömlő
- polipropilén ház
- a tömlőt a kívánt hosszban rögzítő szerkezet
- a reteszelő mechanizmus kikapcsolható, így a tömlő folyamatos visszahúzását teszi lehetővé
- üzemi hőmérséklet tartomány: -5 °C / +50 °C
- 180°-os elforgatható konzollal és kiegészítő gyorscsatlakozó konzollal szállítva

CE



D1xD	L	Ø GAS	Ft		
mm	m	BSP			
1900S 8X10	8x12	10 1/4"	65.350	1	019000080

## 1900M

automatikus rugós tömlődob  
ütésálló műanyag test,  
levegőhöz és vízhez

- max. üzemi nyomás: 15 bar
- fonott poliuretán tömlő
- polipropilén ház
- a tömlőt a kívánt hosszban rögzítő szerkezet
- a reteszelő mechanizmus kikapcsolható, így a tömlő folyamatos visszahúzását teszi lehetővé
- üzemi hőmérséklet tartomány: -5 °C / +50 °C
- 180°-os elforgatható konzollal és kiegészítő gyorscsatlakozó konzollal szállítva

CE



D1xD	L	Ø GAS	Ft		
mm	m	BSP			
1900M 8X15	8x12	15 1/4"	102.000	1	019000085
1900M 10X15	10x14	15 3/8"	93.100	1	019000115

## 1914

98 Shore kihúzható poliuretán spiráltömlő

- Legnagyobb üzemi nyomás 12 bar



L	D1xD	Ø GAS	Ft		
m	mm	BSP			
4	5x8	1/4"	10.000	1	019140054
6	5x8	1/4"	11.650	1	019140056
10	5x8	1/4"	15.200	1	019140060

## 1915B

95 Shore poliuretán spiráltömlő  
9 méterre kihúzható

- Legnagyobb üzemi nyomás 10 bar



D1xD	Ø GAS	Ft		
mm	BSP			
6,5x10	1/4"	17.600	1	019150011
8x12	1/4"	20.850	1	019150012

## 1915C

95 Shore poliuretán spiráltömlő  
12 m-ig kihúzható

- Legnagyobb üzemi nyomás 10 bar

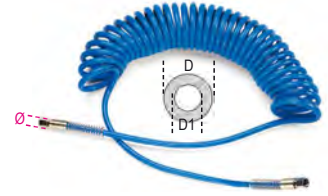

D1xD	Ø GAS	Ft		
mm	BSP			
6,5x10	1/4"	20.800	1	019150014
8x12	1/4"	25.700	1	019150015

## 1915C/L

95 Shore poliuretán spiráltömlő  
15 m-ig kihúzható

- Legnagyobb üzemi nyomás 10 bar

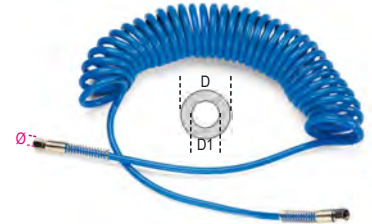

D1xD	Ø GAS	Ft		
mm	BSP			
8x12	1/4"	33.550	1	019150115
11x16	3/8"	55.450	1	019150116

## 1915D

95 Shore huzalhálós poliuretán cső  
hosszúság 9 m

- Legnagyobb üzemi nyomás 15 bar



D1xD	Ø GAS	Ft		
mm	BSP			
8x12	1/4"	20.900	1	019150017

## 1915E

95 Shore huzalhálós poliuretán cső  
hosszúság 12 m

- Legnagyobb üzemi nyomás 15 bar



D1xD	Ø GAS	Ft		
mm	BSP			
8x12	1/4"	27.350	1	019150019
11x16	3/8"	41.750	1	019150020

## 1915E/XL

95 Shore huzalhalós poliuretán cső tekercs  
hosszúság 50 m

• Legnagyobb üzemi nyomás 15 bar



D1xD mm	Ø GAS BSP	Ft		
8x12	1/4"	95.700	1	019150519
11x16	3/8"	159.700	1	019150520

## 1916I

Gyorscsatlakozó, olasz modell  
külső GAS menet, hengeres, BSP



Ø GAS BSP	Ft		
1/4"	1.170	5	019160001
3/8"	1.320	5	019160002

## 1916G

Gyorscsatlakozó, európai modell  
külső GAS menet, hengeres, BSPT



Ø GAS BSPT	Ft		
1/4"	1.150	5	019160005
3/8"	1.450	5	019160010
1/2"	1.830	5	019160012

## 1916GF

gyorscsatlakozó, olasz modell  
belső GAS menet, hengeres BSP



Ø GAS BSP	Ft		
1/4"	1.140	5	019160055
3/8"	1.310	5	019160060

## 1916GFE

gyorscsatlakozó, európai modell  
belső GAS menet, hengeres BSPT



Ø GAS BSPT	Ft		
1/4"	1.210	5	019160075
3/8"	1.650	5	019160082
1/2"	1.770	5	019160084

## 1916JM

gyorscsatlakozó, ázsiai modell  
külső GAS menet, hengeres BSPT



Ø GAS BSPT	Ft		
1/4"	1.620	1	019160406
3/8"	1.760	1	019160410

## 1916JF

gyorscsatlakozó, ázsiai modell  
belső GAS menet, hengeres BSP



Ø GAS BSPT	Ft		
1/4"	1.610	1	019160456
3/8"	1.740	1	019160460

## 1916P

gyorscsatlakozó, olasz modell  
gumitömítőhöz való hüvellyel



D1xD mm	Ft		
6x14	1.650	5	019160256
8x17	1.730	5	019160258
10x19	2.280	5	019160260

## 1916S

gyorscsatlakozó, olasz modell,  
rugós

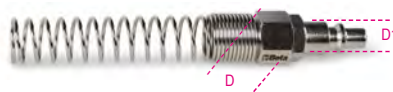

D1xD mm	Ft		
6x8	1.650	5	019160306
8x10	1.720	5	019160308
10x12	2.190	5	019160310

## 1917M

Univerzális golyórögztésű gyorscsatlakozó  
hüvely

ütésálló gumival

külső GAS menet, hengeres, BSP

• Csatlakoztatható a 1916I és a 1916G modellhez



Ø GAS BSP	Ft		
1/4"	4.160	5	019170001
3/8"	4.160	5	019170003
1/2"	4.680	5	019170004

## 1917F

univerzális golyórögztésű gyorscsatlakozó  
hüvely, ütésálló gumival  
belső GAS menet, hengeres BSP

• csatlakoztatható a 1916I és 1916G gyorscsatlakozókhoz



Ø GAS BSP	Ft		
1/4"	4.390	5	019170005
3/8"	4.280	5	019170010
1/2"	4.890	5	019170014

## 1917JM

univerzális golyórögztésű gyorscsatlakozó  
hüvely ázsiai modellekhez  
külső GAS menet, hengeres BSP



Ø GAS BSP	Ft		
1/4"	6.760	1	019170406
3/8"	6.800	1	019170410
1/2"	7.280	1	019170412

## 1917JF

golyórögztésű gyorscsatlakozó hüvely ázsiai  
modellekhez  
belső GAS menet, hengeres BSP



Ø GAS BSP	Ft		
1/4"	6.800	1	019170456
3/8"	6.810	1	019170460

## 1917RG

forgatható univerzális gyorscsatlakozó hüvely

• Alumínium, belső GAS menet, hengeres BSP,  
külső menet, hengeres BSP

• Az összes olasz és európai csatlakozó modellhez  
csatlakoztatható

• Csatlakoztatott levegő nélkül is szabad elforgatás



Ø GAS BSP	Ft		
1/4"	8.850	1	019170252

## 1917SP

univerzális golyórögztésű gyorscsatlakozó gumitömlőhöz való hüvellyel



D1xD mm	Ft	🔧	📄
6x14	4.660	5	019170206
8x17	4.790	5	019170208
10x19	5.590	5	019170210

## 1917ST

univerzális golyórögztésű gyorscsatlakozó, rugós



D1xD mm	Ft	🔧	📄
6x8	4.500	5	019170306
8x10	4.400	5	019170308
10x12	4.960	5	019170310

## 1918

külső menetes tömlőcsatlakozó



D1 mm	Ø GAS BSP	Ft	🔧	📄
6	1/8"	975	3	019180106
8	1/8"	975	3	019180108
6	1/4"	1.060	3	019180116
8	1/4"	1.140	3	019180118
10	1/4"	1.140	3	019180120
10	3/8"	1.290	3	019180130
12	3/8"	1.320	3	019180132
10	1/2"	1.730	3	019180140
12	1/2"	1.800	3	019180142

## 1918N

menetes adapter (BSPT)



Ø GAS	Ø1 GAS	Ft	🔧	📄
1/4"	1/4"	1.140	5	019180300
3/8"	3/8"	1.320	5	019180310
1/2"	1/2"	1.770	5	019180320



## 1918R

menetes adapter (BSPT)



Ø GAS	Ø1 GAS	Ft	🔧	📄
1/4"	3/8"	1.290	5	019180200
3/8"	1/2"	1.730	5	019180210

## 1919FE1/4

Levegőelőkészítő



Levegőcsatlakozás/kimenet	1/4" GAS BSPT
Manométermenet	1/8" GAS BSPT
Max. átfolyás	750 l/min
Max. üzemi nyomás	9,5 bar
Üzemi nyomás	0,5 - 8,5 bar
Üzemi hőmérséklet	5 - 60 °C
Szűrési finomság	5 micron
Tartály ürtartalma	15 cl levegő / 25 cl olaj
Súly	700 g

🔧	Ft	📄
700	43.350	1 019190200

## 1919RB-FE1/4

1 pár tartalék tartály a 1919FE1/4"-hoz



1919RB-FE1/4	Ft	🔧	📄
	9.260	1	019190210

## 1919RF-FE1/4

Tartalék szűrőbetét az 1919FE1/4 típusú levegőelőkészítőhöz



1919RF-FE1/4	Ft	🔧	📄
	2.520	1	019190230

## 1919RM-FE1/4

Tartalékmanométer az 1919FE1/4 típusú levegőelőkészítőhöz



1919RM-FE	Ft	🔧	📄
	5.120	1	019190220

## 1919F1/4

Levegőelőkészítő



Levegőcsatlakozás/kimenet	1/4" GAS BSPT
Max. átérésítés	1000 l/perc
Max. üzemi nyomás	9,5 bar
Üzemi nyomás	0,5 - 8,5 bar
Üzemi hőmérséklet	5 - 60 °C
Szűrési finomság	5 µm
Tartály ürtartalma	60 cl levegő / 90 cl olaj
Súly	1,3 kg

🔧	Ft	📄
1,3	68.200	1 019190250



## 1919F3/8

Levegőelőkészítő



**Levegőcsatlakozás/kimenet** 3/8" GAS BSPT  
 Max. áteresztés 1350 l/perc  
 Max. üzemi nyomás 9,5 bar  
 Max. üzemi nyomás 0,5 - 8,5 bar  
 Üzemi hőmérséklet 5 - 60 °C  
 Szűrési finomság 5 µm  
 Tartály úrtartalma 60 cl levegő / 90 cl olaj  
 Súly 1,3 kg

kg 1,3 Ft 68.200 1 019190350

## 1919F1/2

Levegőelőkészítő



**Levegőcsatlakozás/kimenet** 1/2" GAS BSPT  
 Max. áteresztés 2500 l/perc  
 Max. üzemi nyomás 9,5 bar  
 Max. üzemi nyomás 0,5 - 8,5 bar  
 Üzemi hőmérséklet 5 - 60 °C  
 Szűrési finomság 5 µm  
 Tartály úrtartalma 60 cl levegő / 90 cl olaj  
 Súly 1,3 kg

kg 1,3 Ft 68.200 1 019190450

## 1919RB-F

1 pár tartalék tartály az 1919F - 1/4", 3/8", 1/2" típusú levegőelőkészítőhöz



1919RB-F Ft 11.950 1 019190510

## 1919RF-F

Tartalék szűrőbetét az 1919F - 1/4", 3/8", 1/2" típusú levegőelőkészítőhöz



1919RF-F Ft 4.390 1 019190530

## 1919RM-F

Tartalék manométer az 1919F - 1/4", 3/8", 1/2" típusú levegőelőkészítőhöz



1919RM-F Ft 6.940 1 019190520

## 1919ML

Mini olajozó



Ø	L	Ø	Ft
1/4"	63	36	8.920
3/8"	63	36	9.580

## 1919SC

Mini nedvesség leválasztó



Ø	L	Ø	Ft
1/4"	80	40	11.250

## 1919L

ISO 32 kenőolaj

Sűrűség (20°C) 875 Kg/m3  
 Viskozitás (40°C) 32 cSt  
 Lobbanáspont COC 210°C



cc 500 Ft 7.820 5 019190050

# Beta



# SZERSZÁMTÁROLÓK ÉS KÉSZLETEK

		KÉSZLETEK KISEBB TÁSKÁKHOZ ÉS BŐRÖNDÖKHOZ								KÉSZLETEK KÉZIKOCSIKHOZ																									
		2009N/BV	2028/W	2029/W	2032/TV	2033L/W	2036/TV	C99	C99V1	C99V3/2C	C4	C5	C5S	C6T	C9MT	C7	C8	C10	C9	C10S	C11	CP15L	C16	CP17	C12	C14	CP15	C18	C19	C19L	C20	C20L	C41S	C41H	C42H
	Ilość szt.																																		
5914VU/M	Általános karbantartáshoz	109																																	
5915VU/0	Általános karbantartáshoz	35									498																								
5915VU/1	Általános karbantartáshoz	45																																	
5915VU/2	Általános karbantartáshoz	49																																	
5915VU/3	Általános karbantartáshoz	74																																	
5915VU/4	Általános karbantartáshoz	80																																	
5915VU/5	Általános karbantartáshoz	111																																	
5915VU/AS	Általános karbantartáshoz	68																																	
5940SBK	Motorkerékpárok és kerékpárok javítása	125																																	
5941VU/M	Általános karbantartáshoz	64																																	
5980EL/A	Elektronikai	57	514		514	514																													
5980EL/B	Elektronikai	98		515		515	515																												
5980ET/A	Elektrotechnikai	70	512		512																														
5980ET/B	Elektrotechnikai	64		513		513	513																												
5980ID/1	Víz- és gázszerelő	24	516								516																								
5980MQ	Elektrotechnikai	46		513																															
5980U/BIKE	Motorkerékpárok és kerékpárok javítása	90																																	
5990V1	Általános karbantartáshoz	44						505	505																										
5990V3	Általános karbantartáshoz	116						505		505																									

# TECHNIKAI ANYAGBÓL KÉSZÜLT SZERSZÁMTÁSKÁK ÉS HÁTIZSÁKOK

- FUNKCIONALITÁS
- STRAPABÍRÁS
- TARTÓSSÁG

Ez a három fogalom a Beta szövetből készült tárolóeszközeinek három sarokköve. A Beta szerszámtáskái és hátizsákjai strapabíró technikai anyagból készülnek, egyaránt ellenállnak a kopásnak és elhasználódásnak, varratai és alja megerősítettek,

ami megbízhatóságot és tartósságot eredményez.

Minden tárolóeszköz különleges jellemzőkkel rendelkezik, a tárolókat különböző felhasználásokra és a rendelkezésre álló hely optimális

kihasználására tervezték: a

cipzárás zsebek, a teleszkópos fogantyúk, a kerékvédők, a megerősített vállpántok és átlátszó dokumentumtárolók az egyes táskák és hátizsákok számos sajátosságai közül csak néhányat képviselnek.

A gondos odafigyelés a részletekre és a sokféleségre, valamint a szerszámok teljesen biztonságos szállításának fokozott figyelembevételével biztosítja, hogy ezek a termékek minden munkahelyi helyzetben ideális megoldást jelentenek.



## POLIPROPILÉN SZERSZÁMOS LÁDÁK

A Beta a szerszámok számára széles választékot kínál, hogy bármilyen igénynek megfeleljen!

A Beta szerszámok ládái és szerszámkocsijai erős, vastag, ütésálló, korrózióálló polipropilénből készülnek, amely ellenáll a nagy igénybevételnek – pl. alacsony hőmérsékletnek.

Válassza ki azt a terméket, amely a legjobban megfelel az Ön munkája szerinti

igénynek: klasszikus szerszámkocsi, kerek kocsi egyszerű szállításához, TSA zárral ellátott változatok a teljesen szabad utazáshoz, végül az alumínium vagy vízzáró változatok.

A Beta legtöbb szerszámok ládája és szerszámkocsija a különböző munkák igényeinek és alkalmazási területeinek megfelelően válogatott szerszámkészletekkel is kaphatók, legyen az elektronika, hidraulika, hajózás vagy karbantartás.



## 2001/B26

26 darabos szerszámkészlet textiltokban



2001/B26 Ft 94.800 1 020010215

55 6x7 - 8x9 - 10x11 - 12x13 - 14x15 - 16x17 mm  
 96N/SC9 1,5 - 2 - 2,5 - 3 - 4 - 5 - 6 - 8 - 10 mm  
 1128BMX 145 mm  
 1150 180 mm  
 1201E 3x75 - 4x100 - 5,5x150 mm  
 1202E PH1x80 - PH2x100 mm  
 1370 300 g  
 1692 2 m  
 1770A 9 mm

2001/BV Ft 21.850 1 020010051

## 2001/BZV

szerszámtáska tartós hightech szövetből

- Dupla felső pánt az optimális fogáshoz
- Elülső cipzárás dokumentumtároló zseb
- A hátoldalon elhelyezett tépőzárás pánttal a táskát a kocsi fogantyújára rögzíthető
- 20 kényelmes szerszámcsipesz (6 zseb és 14 gumipánt)
- Kalapáccstartó fülek
- C9/RT vállszíjjal is kapható (külön kell megrendelni)



2001/BZV Ft 18.400 1 020010151

380x290x60 mm - 675 g





## 2001/BZ24 MQ

összehajtható táska 24 darabos  
szerszámkészlettel villanyszereléshez



2001/BZ24 MQ Ft 123.800 1 020010154

	n.
1128BMX	1
1150MQ 180 mm	1
42 8-10-13-17-19 mm	5
1274MQ 3x100 - 4x100 - 5,5x125 mm	3
1272MQ PH0x60 - PH1x80 - PH2x100 mm	3
96BP/SC9 1,5-2-2,5-3-4-5-6-8-10 mm	9
1253	1
1082MQ 160 mm	1

## 2001/BZ27 VU

összehajtható táska 27 darabos  
szerszámkészlettel univerzális alkalmazásra



2001/BZ27 VU Ft 106.900 1 020010157

	n.
1128BMX	1
1150 180 mm	1
42 7-8-10-13-17-19 mm	6
1201E 3x75 - 4x100 - 5,5x150 mm	3
1202E PH0x60 - PH1x80 - PH2x100 mm	3
96/SC9 1,5-2-2,5-3-4-5-6-8-10 mm	9
1370 300 g	1
1048N 250 mm	1
1692/5 5 m	1
1771 18 mm	1

## 2002/BV6

tartós poliészterből készült összetekkerhető  
szerszámtok, üres

- 6 különböző méretű praktikus szerszámtartó zseb
- A megerősített anyagból készült fülek köszönhetően könnyen szállítható
- A belső hajtóka megakadályozza, hogy a szerszámok kiessenek
- Körben mindenhol megerősített varrás
- Kettős tépőzár
- Méret nyitott állapotban: 175 x 240 mm



2002/BV6 Ft 3.720 1 020020000

## 2002/BVL6

tartós poliészterből készült összetekkerhető  
szerszámtok, üres

- 6 különböző méretű praktikus szerszámtartó zseb
- A megerősített anyagból készült fülek köszönhetően könnyen szállítható
- A belső hajtóka megakadályozza, hogy a szerszámok kiessenek
- Körben mindenhol megerősített varrás
- Kettős tépőzár
- Méret nyitott állapotban: 220 x 290 mm



2002/BVL6 Ft 4.760 1 020020010

## 2002/BV7-ZIP

tartós poliészterből készült összetekkerhető  
szerszámtok, üres

- 7 különböző méretű praktikus szerszámtartó zseb és kis cipzáros szerszámtartó zseb
- A megerősített anyagból készült fülek köszönhetően könnyen szállítható
- A belső hajtóka megakadályozza, hogy a szerszámok kiessenek
- Körben mindenhol megerősített varrás
- Kettős tépőzár
- Méret nyitott állapotban: 355 x 220 mm



2002/BV7-ZIP Ft 8.480 1 020020060

## 2002/BV8

tartós poliészterből készült összetekkerhető  
szerszámtok, üres

- 8 különböző méretű praktikus szerszámtartó zseb
- A megerősített anyagból készült fülek köszönhetően könnyen szállítható
- A belső hajtóka megakadályozza, hogy a szerszámok kiessenek
- Körben mindenhol megerősített varrás
- Kettős tépőzár
- Méret nyitott állapotban: 395 x 360 mm



2002/BV8 Ft 4.760 1 020020020

## 2002/BV9

tartós poliészterből készült összetekkerhető  
szerszámtok, üres

- 9 különböző méretű praktikus szerszámtartó zseb
- A megerősített anyagból készült fülek köszönhetően könnyen szállítható
- A belső hajtóka megakadályozza, hogy a szerszámok kiessenek
- Körben mindenhol megerősített varrás
- Kettős tépőzár
- Méret nyitott állapotban: 325 x 290 mm



2002/BV9 Ft 4.760 1 020020030

## 2002/BV12

tartós poliészterből készült összetekkerhető  
szerszámtok, üres

- 12 különböző méretű praktikus szerszámtartó zseb
- A megerősített anyagból készült fülek köszönhetően könnyen szállítható
- A belső hajtóka megakadályozza, hogy a szerszámok kiessenek
- Körben mindenhol megerősített varrás
- Kettős tépőzár
- Méret nyitott állapotban: 650 x 355 mm



2002/BV12 Ft 7.950 1 020020040

## 2002/BV13

tartós poliészterből készült összetekkerhető szerszámtok, üres

- 13 különböző méretű praktikus szerszámtartó zseb
- A megerősített anyagból készült fülnek köszönhetően könnyen szállítható
- A belső hajtóka megakadályozza, hogy a szerszámok kiessenek
- Körben mindenhol megerősített varrás
- Kettős tépőzár
- Méret nyitott állapotban: 330 x 190 mm



2002/BV13 Ft 4.760 1 020020050

## 2002/BV42

tartós poliészterből készült összetekkerhető szerszámtok, üres

- 42 különböző méretű praktikus szerszámtartó zseb: 18 gumipánt és 24 zseb (egy tépőzár)
- A megerősített anyagból készült fülnek köszönhetően könnyen szállítható
- Fém gyűrűkkel a falra akasztható
- Körben mindenhol megerősített varrás
- Robusztus duplacsatos zár
- Méret nyitott állapotban: 595 x 535 mm



2002/BV42 Ft 11.150 1 020020070

## 2005MPU

övtáska, üres, nylonból, övvel

- Öt nagy szerszámtartó zseb
- Egy ollótartó zseb elöl
- Karabinerhorog a csaton a ragasztószalaghoz
- Állítható öv (70 ÷ 120 cm)

Méret: 155x285x80 mm



2005MPU Ft 10.400 1 020050060

## 2005MPU/E

övtáska 5 szerszámmal



2005MPU/E Ft 35.550 1 020050065

1128BMX

1150BM 180 mm

1201E 3,5x100 - 4x100 mm

1202E PH1x80 mm

155x285x80 mm

## 2005PA/D

Övtáska, üres, nylon-ból, övvel



2005PA/D Ft 27.950 1 020050000

## 2005PA/E

övtáska, üres, nylonból, övvel

- Két nagy zseb szerszámtartó gumipánttal
- Két ollótartó zseb elöl
- Két praktikus oldalzseb:
  - bal oldali zseben erős fémhorog a mérőszalagnak
  - dupla jobb oldali zseb zsinóros tasakkal és cipzárral
- Karabinerhorog a csaton a ragasztószalaghoz
- Állítható öv (70 ÷ 120 cm)

Méret: 260x250x190 mm



2005PA/E Ft 16.100 1 020050030

## 2005PA/ET

övtáska 8 szerszámmal elektrotechnikai karbantartáshoz, villanszereléshez



2005PA/ET Ft 67.600 1 020050035

1082MQ 160 160 mm

1128BMX

1253

1272MQF PH1x80 - PH2x100

1274MQF 3,5x100 - 4,5x100

1639ESB BMESB1925NE

260x250x190 mm

## 2005PA/S

Övtáska, üres, nylonból, övvel



2005PA/S Ft 14.150 1 020050020

## 2009N/BV

Karbantartó szerszámtáska, bőr



2009N/BV Ft 118.300 1 020090200

530x220x190 mm

## 2005PA/U

övtáska 17 szerszámmal univerzális alkalmazásra



2005PA/U Ft 70.700 1 020050040

96/SC9

111E 200 mm

1048N 250 mm

1128BMX

1201E 4x100 - 5,5x125 mm

1202E PH1x80 - PH2x100 mm

1692/3 3 m

260x250x190 mm

## 2028/VV

polipropilén szerszámtáska

2 szerszámtartó panel

Kivehető válaszfalas belső aljzat Kettős kombinációs zár



2028/VV Ft 104.700 1 020280010

480x190x400 mm

## 2028E

táska szerszámkészlettel elektronikai és elektrotechnikai felhasználásra



2028EL/A Ft 454.000 1 020281014

(2028/VV+5980EL/A)

2028ET/A Ft 462.000 1 020281018

(2028/VV+5980ET/A)

## 2029/VV

szerszámtáska, keményfalú, polipropilén, alumínium profillal merevítve

2 szerszámpanel

Az aljrészben kivehető és állítható rekeszekkel

Vállszíj

2 kulcsos zár



2029/VV Ft 137.300 1 020290000

480x227x408 mm

## 2029E

Szerszámkészlet műszerészeknek és villanyszerelőknek szerszámtászkában



2029 BG MQ Ft 817.600 1 020291257

(2029/VV+5980MQ)

2029ET/B Ft 636.900 1 020291021

(2029/VV+5980ET/B)

2029EL/B Ft 620.900 1 020291017

(2029/VV+5980EL/B)

## 2029EM

Szerszámkészlet hibrid és elektromos gépjárművek karbantartásához és javításához szerszámtászkában



2029EM Ft 851.300 1 020290300

52MQ 7-8-9-10-11-12-13-14-15-16-17-19-22 mm

910MQ/B 6-7-10-12-13-17-19 mm

910MQ/TX TX25 - TX30 - TX40

910MQ/55

1048MQ 250 mm

1082MQ 160 mm

1128MQ 145 mm

1150MQ 180 mm

1162MQ 160 mm

1272MQ PH1 - PH2

1274MQ 2,5x75 - 3x100 - 4x100 - 5,5x125 - 6,5x150 mm

1760PT

1777MQ/U 190 mm

1996MQ/GM GM 10

7109A A1 - A2

7109D D2 - D3

## 2032/TV

Műanyag kerek szerszámtáska

2 szerszámpanel

Szerszámtáska

Fenéklap kivehető elválasztókkal



2032/TV Ft 178.500 1 020320110

450x200x400 mm



## 2032/TE

Szerszámkészlet műszerészeknek és villanszerelőknek, kerekes szerszámtáskában



2032TET/A  
(2032/TV+5980ET/A)

Ft	535.800	1	020321328
----	---------	---	-----------

## 2033L/VV

alumínium műszerésztáska, üres

- Kiemelten ütészálló
- Karcmentes kivitel
- Ergonomikus, gumis fogantyú
- Kettős kombinációs zár

- 2 szerszámtartó panel gumipánttal
- Kivehető elválasztók



2033L/VV

Ft	152.900	1	020330250
----	---------	---	-----------

470x203x373 mm

## 2033L

szerszámkészlet műszerészeknek és villanszerelőknek alumínium szerszámtáskában



2033LEL/A  
(2033L/VV+5980EL/A)

Ft	502.200	1	020331224
----	---------	---	-----------

2033LEL/B  
(2033L/VV+5980EL/B)

Ft	636.500	1	020331225
----	---------	---	-----------

2033LET/B  
(2033L/VV+5980ET/B)

Ft	652.500	1	020331237
----	---------	---	-----------

## 2036/TV

Kerekes szerszámtáska polipropilén, alumínium profillal merevítve

2 szerszámpanel  
Teleszkópos fogantyúval  
Csapágyzott kerekek



2036/TV

Ft	210.000	1	020360000
----	---------	---	-----------

480x267x408 mm

## 2036E

Szerszámkészlet műszerészeknek és villanszerelőknek kerekes szerszámtáskával



2036TET/B  
(2036/TV+5980ET/B)

Ft	709.600	1	020361223
----	---------	---	-----------

2036EL/B  
(2036/TV+5980EL/B)

Ft	693.600	1	020361218
----	---------	---	-----------

## 2037/TV

nagyvastagságú polipropilén húzható szerszámtartó táska 4 elforduló keréssel

Rendkívül ütészálló. Repülőgépes szerszámszállításhoz javasolt.  
2 kivehető szerszámtartó panel.  
Beépített dokumentumtartó zseb.  
4 eltávolítható elforduló kerék, amelyek lehetővé teszik a szerszámtáska vízszintes mozgását.  
2 szerelék tartó tállal szállítva  
2 engedélyezett TSA zár kulccsal  
Gumiborítású ergonomikus fogantyú



2037/TV

Ft	260.300	1	020370000
----	---------	---	-----------

482x295x478 mm

## 2038/TV

nagyvastagságú polipropilén húzható szerszámtartó táska

- Rendkívül ütészálló.
- Alumínium tartóprofil
- 2 TSA homologizációval rendelkező kulcsos zár
- 2 kivehető szerszámtartó panel.
- Teleszkópos fogantyú és nagy, golyóscsapágyas kerekek
- 2 ergonomikus, gumival bevont fogantyú (1 oldalsó)
- Tágas alsó rész
- Dokumentum tartó zseb
- 3 szerelék tartó fiók



2038/TV

Ft	345.600	1	020380000
----	---------	---	-----------

430x375x525 mm



## 2041UC

33 darabos szerszámkészlet "Utility Case" kofferben



2041UC Ft 133.700 1 020410215

- 55 6x7 - 8x9 - 10x11 - 12x13 - 14x15 - 16x17 mm
- 96/SC9 1,5 - 2 - 2,5 - 3 - 4 - 5 - 6 - 8 - 10 mm
- 111E 200 mm
- 1048VN 250 mm
- 1128BMX 145 mm
- 1150 180 mm
- 1201E 2,5x50 - 3x75 - 4x100 - 5,5x100 - 6,5x150 mm
- 1202E PH0x60 - PH1x80 - PH2x100 mm
- 1370 300 g
- 1692 3m
- 1771 170 mm
- 1833S 70 Lumen / 140 mm
- 1639NS-N 25m
- 1696 200 mm

535x282x87 mm - 4,5 Kg

## 2051N

55 darabos szerszámkészlet hajókarbantartáshoz ütésálló PP-kofferben



2051N Ft 309.500 1 020510225

- 42 7 - 8 - 10 - 12 - 13 - 14 - 17 - 19 mm
- 55AS 3/8x7/16 - 1/2x9/16 - 5/8x11/16"
- 96/SC9  $\varnothing$ 1,5+10 mm
- 111E 200 mm
- 920A  $\varnothing$  10 - 12 - 13 - 14 - 17 - 19 mm
- 920AS  $\varnothing$  7/16 - 1/2 - 9/16 - 11/16 - 7/8"
- 920/22 255 mm -  $\square$ 1/2 -  $\blacksquare$ 1/2
- 920/25  $\square$ 1/2 -  $\blacksquare$ 1/2
- 920/42  $\blacksquare$ 1/2
- 920/55  $\blacksquare$ 1/2
- 956C  $\square$ 1/2 - 16 - 20,8 mm
- 1048BM 250 mm
- 1084BM 160 mm
- 1128BMX 145 mm
- 1150BM 180 mm
- 1166BM 160 mm
- 1201E  $\varnothing$ 3x75 - 4x100 - 5,5x150 - 6,5x150 mm
- 1202E  $\varnothing$ PH1x80 - PH2x100 mm
- 1390  $\varnothing$  35 mm
- 1490/2  $\varnothing$  max 240 mm
- 1737 145 mm
- 1778X
- BMN1436 3,6 x 140 mm
- BMESB1925NE 25 m

585x393x92 mm - 9 kg

## 2055HB

24 darabos szerszámkészlet "Home Bag", szerszámkofferben



2055HB Ft 80.250 1 020550215

- 55 6x7 - 8x9 - 10x11 - 12x13 mm
- 96N/SC9 1,5 - 2 - 2,5 - 3 - 4 - 5 - 6 - 8 - 10 mm
- 1128BMX 145 mm
- 1150 180 mm
- 1048VN 250 mm
- 1201E 3x75 - 4x100 - 5,5x100 mm
- 1202E PH0x60 - PH1x80 - PH2x100 mm
- 1370 300 g
- 1692 3m

373x275x70 mm - 3 Kg

## 2080/V6

Üres szerszámtáska 6 db kivethető tálcával és állítható válaszfalakkal



2080/V6 mm Ft 16.400 1 020800060

## 2080/V6-U

kivethető tábla a 2080/V6 táskához



2080/V6-U Ft 1.140 1 020800066

90x60x50 mm

## 2080/D10

10 darabos állítható válaszfal szett a 2080/V6 szerszámtáskához



2080/D10 Ft 3.100 1 020800070

## 2080/V12

szerszámtáska 12 db kivethető tálcával



2080/V12 mm Ft 25.050 1 020800000

## 2080/V12-...

kivethető tábla a 2080/V12 táskához



2080/V12-S Ft 1.530 3 020800013

2080/V12-M Ft 2.270 2 020800015

2080/V12-L Ft 3.900 1 020800020

95x75x65 mm

145x75x65 mm

295x75x65 mm

### C3

mini szerszámtáska hightech szövetből

Fő jellemzők:

- 1 cipzáros elülső külső zseb
- 2 oldalsó zseb tálcával
- 1 praktikus tépőzárás hátsózseb
- 1 kivethető belső szerszámtartó panel két oldalt gumipánttal
- USB csatlakozó mobilkészülékek töltéséhez
- Vállszíjjal szállítva

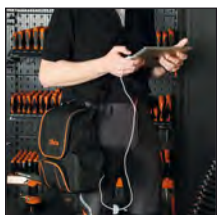

C3 **Ft** 27.650 1 021030000

☞ 230x110x320 mm - 📦 890 g

### C4 - 2104

Szerszámos táská High-Tech szövetből

Kivehető belső szerszámpanel

Gumis belső és külső zsebek szerszámok elhelyezésére

Merev, vízhatlan, gumizott fenéklap

Vállszíjjal szállítva

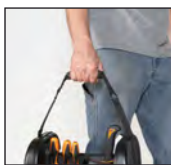

C4 **Ft** 45.500 1 021040000  
2104VU/0 **Ft** 204.200 1 021041122

☞ 330x260x360 mm - 📦 2,5 kg

### C5S

szerszámos hátizsák kopásálló poliészterből

- Dupla pánt felül közepén a stabil, kiegyensúlyozott tartáshoz
- Két nagy elülső zseb
- Két tágas belső zseb és két további tépőzárás pánt
- Négy eszköztartó panelből álló feltekerhető belső táská
- Állítható megerősített vállpánt
- Maximális teherbírás: 15 kg



C5S **Ft** 24.750 1 021050100

☞ 310x120x390 mm - 📦 0,9 Kg

### C5 - 2105

Szerszámos hátitáska Hightech-textilből



C5 **Ft** 65.350 1 021050000  
2105VU/0 **Ft** 224.100 1 021051122

☞ 400x200x500 mm - 📦 2,5 Kg

### C6T - 2106

Húzható szerszámtáska textilből



C6T **Ft** 92.800 1 021060010  
2106T/VU0 **Ft** 251.500 1 021061123

☞ 360x200x480 mm - 📦 4,5 kg

### C7 - 2107

Szerszámtáska High-Tech-szövetből

2 kivethető szerszámpanel

Notebook zseb

Eliől 2 külső zseb

Kivehető műanyag elválasztók



C7 **Ft** 95.100 1 021070000  
2107VU/2 **Ft** 256.400 1 021071112

(C7+5915VU/2)  
2107VU/3 **Ft** 437.800 1 021071114

(C7+5915VU/3)  
☞ 480x165x380 mm - 📦 3,5 kg

## C7AT

### Szerszámtáska tartós hightech szövetből

#### Fő jellemzők:

- kiemelten ellenálló hightech szövetből készült
- megerősített gumitalppal
- dupla felső kézipánt a biztonságos, kiegyensúlyozott tartásért
- nagy előlő cipzáras dokumentumtároló zseb + kiegészítő kettős tépőzárral és patenttel zárható rekesz
- 2 db tépőzáras oldalzseb
- tágas belső rekesz kiegészítő dokumentum zsebbel
- bélelt laptop és tablet tároló rekesz (maximum 370 mm x 250 mm méretű laptop)
- a táska mindkét oldalán cipzáras, így gyorsan hozzáférhetünk a szerszámokhoz:
  - 29 db szerszámtartó rekesz és 13 db rugalmas szerszámtartó szalag elől;
  - 33 db szerszámtartó rekesz hátul.
- állítható, bélelt vállpánttal szállítva



Ft 45.600 1 021070010

## C7AT

☞ 470x200x340 mm

## C8 - 2108

### Húzható szerszámtáska, Hightech-szövet, üres

- Teleszkópos fogantyú a szállításhoz
- 2 belső kivethető szerszámpanel
- 2 külső zseb
- C10S modell ráhelyezhető



C8 107.600 1 021080000  
2108VU/1 294.800 1 021081022

☞ 470x280x380 mm - 4 kg

## C8B

### hightech szövet szerszámkocsi villanszerelőknak

- Merev keret
- Teleszkópos fogantyúval
- 4 kerék
- 1 kivethető belső szerszámtartó panel
- Elülso zseb kártyatartóval
- Kettős fenék hőformált tálcával
- 2 külső oldalzseb
- 2 kábelbehúzó
- A lehajtható fogantyú könnyebb hozzáférést biztosít a szerszámokhoz
- Lakattal zárható (a lakat nem tartozék)



C8B 91.950 1 021080300

☞ 380x250x430 mm - 4,7 kg

## C9 - 2109

### Szerszámtáska Hightech-szövetből

- Merev fenéklap
- Belső- és külső zsebek a szerszámok elhelyezésére
- Cipzáras külső zseb a nagyobb biztonság érdekében
- Tépőzáras zseb a személyes tárgyak részére
- Dupla fenéklap
- Dupla szíj vízmérték rögzítéséhez
- Vállszíj az egyszerűbb szállításhoz



C9 52.150 1 021090000  
2109VU/1 239.400 1 021091022  
2109VU/3 394.900 1 021091024

☞ 550x280x320 mm - 2,6 kg

## C9/RT

### Vállszíj a C9-hez és a C10-hez



C9/RT Ft 6.260 1 021090900

## C9DA

### Nagya nyitható szerszámtáska

#### Fő jellemzők:

- kiemelten ellenálló hightech szövetből készült
- kemény műanyag alap, vízálló
- megerősített felső kézipánt a biztonságos tartásért
- 2 db tépőzáras oldalzseb
- két, nagya nyitható oldalsó szerszámtartó rekesz a gyors hozzáférés és a könnyű átláthatóság érdekében
- 22 db szerszámtartó zseb és kiegészítő cipzáras rekesz elől
- 14 db szerszámtartó zseb és kiegészítő cipzáras rekesz hátul
- állítható, bélelt vállpánttal szállítva



C9DA Ft 39.900 1 021090005

☞ 420x220x310 mm



## C9MT

### karbantartó szerszámtáska

- robusztus PVC fedél, vízálló
- körben mindenhol megerősített varrás
- duplacsatos zár
- dupla belső kézipánt a biztonságos, kiegyensúlyozott tartásért
- cipzáros dokumentumtartó zseb



**C9MT** **Ft** 36.800 1 021090200

450x180x200 mm

## 2109MT ID/1

### karbantartó szerszámtáska 24 darabos vízvezeték szerelő szerszámmal



**2109MT ID/1** **Ft** 256.700 1 021091026

(C9MT+5980ID/1)

- 111E 250 mm
- 332 Ø 3+28 mm
- 334 Ø 3+30 mm
- 342 Ø 0+42 mm
- 345SB2 140 mm
- 376 320-410 mm
- 1048N 175-250 mm
- 1128BMX
- 1150GBM 180 mm
- 1201E 3x75-4x100-5,5x150-8x150 mm
- 1202E PH1x80-PH2x100
- 1370 500 g
- 1690F 2 m
- 1692/5 5 m
- 1696 200 mm
- 1719BMA...M 200 mm
- 1719BM/RL 200 mm
- 1725

# Beta

## C9PT



**C9PT** **Ft** 321

## C10 - 2110

### Szerszámtáska Hightech-szövetből

- Merev struktúra
- Dupla fenéklap. A fenéklap eltávolítható a nagyobb hely érdekében
- Lehajtható, ill. sréhen állítható fogantyú, a szerszámokhoz könnyebb hozzáférés érdekében
- Gumis belső és külső zsebek szerszámok elhelyezésére
- Bélés
- Tálcák a kis tárgyak elhelyezésére a dupla fenéklapban



**C10** **Ft** 66.400 1 021100000

**2110VU/1** **Ft** 253.600 1 021101031

(C10+5915VU/1)

**2110VU/3** **Ft** 409.100 1 021101034

(C10+5915VU/3)

**2110VU/AS** **Ft** 431.000 1 021101036

(C10+5915VU/AS)

520x220x250 mm - 3,3 kg

## C10S - 2110S

### Szerszámtáska Hightech-szövetből

- Merev fenéklap
- Dupla fenéklap. A fenéklap eltávolítható a nagyobb hely érdekében
- Lehajtható, ill. sréhen állítható fogantyú, a szerszámokhoz könnyebb hozzáférés érdekében
- Gumis belső és külső zsebek szerszámok elhelyezésére
- Bélés
- Tálcák a kis tárgyak elhelyezésére a dupla fenéklapban



**C10S** **Ft** 50.750 1 021100001

**2110SVU/1** **Ft** 238.000 1 021101041

(C10S+5915VU/1)

**2110SVU/3** **Ft** 393.500 1 021101044

(C10S+5915VU/3)

420x220x250 mm - 2,3 kg

## C11 - 2111

### Szerszámtáska textilből



**C11** **Ft** 37.500 1 021110000

**2111VU/1** **Ft** 224.700 1 021111031

(C11+5915VU/1)

**2111VU/3** **Ft** 380.200 1 021111034

(C11+5915VU/3)

410x230x250 mm - 2 kg

# Beta





## C12 - 2112

Szerszámtáska High-Tech-szövetből

Kivehető szerszámpanel

Nagy belső és külső zsebek gumiszalaggal szerszámok elhelyezésére

Elöl nyitható zseb, ami megkönnyíti a szerszámok kivételét

Gumizott vízálló fenéklap

C8 teleszkópos fogantyúval is használható



	Ft	📦	📄
C12	82.900	1	021120000
2112ET/A (C12+5980ET/A)	440.200	1	021121028
2112ET/B (C12+5980ET/B)	582.500	1	021121029
2112VU/5 (C12+5915VU/5)	515.500	1	021121056

📏 500x270x350 mm - 🏠 5 kg

## C13

húzható szerszámláda tartós polipropilénből

• Szabadtéri használatra alkalmas

• Útésálló, vegyszerálló

• Lelakatható (a lakat nem tartozék)

• Kettős zár

• Két kerék és szerszámláda könnyebb mozgathatóság

• Kivehető, két helyen rögzíthető belső tálcák

• Névtábla



	Ft	📦	📄
C13	131.500	1	021130000

📏 806x350x467 mm - 🏠 7,2 kg

## C14

4 fiókos polipropilén húzható szerszámtartó táscs

• Nagyfokú ütővédelmet biztosító injektált polipropilén szerkezet.

• A burkolattal rendelkező első rész 4 db 470x255 mm, kihúzható fiókot tartalmaz.

1 fiók 30 mm magas

2 fiók 60 mm magas

1 fiók 90 mm magas

• Az első központi zár lehetővé teszi a felső és az első burkolat egyidejű zárását.

• Két oldalfogantyú

• 4 erőteljes hátsó kerék

• Levehető felső tálcák

• Fedélbe épített szerszámtartó panel

• 3 db szereléstartó tálcával

• Névtartó azonosító adattábla

• TSA lakattal történő zárásra felkészítve



	Ft	📦	📄
C14	334.500	1	021140000
2114VU/M (C14+5914VU/M)	730.900	1	021141011

📏 585x390x457 mm - 🏠 10 kg

## CP15 - 2115

Műanyag szerszámos láda kivehető betéttel és tálcák kis tárgyak elhelyezésére

• 1 tálcák kis tárgyak elhelyezésére, fedélbe beépítve

• 2 kivehető tálcák kis tárgyak elhelyezésére állítható elválasztókkal

• 1 belső betét állítható elválasztókkal



	Ft	📦	📄
CP15	20.550	1	021150201
2115PVU/1 (CP15+5915VU/1)	207.800	1	021151232
2115PVU/2 (CP15+5915VU/2)	181.900	1	021151234

📏 445x240x250 mm - 🏠 2 kg

## CP15L - 2115

Műanyag szerszámos láda, hosszú kivétel kivehető betéttel és tálcák kis tárgyak elhelyezésére

• 3 tálcák kis tárgyak elhelyezésére, fedélbe beépítve, állítható elválasztókkal

• 1 belső betét elválasztókkal



	Ft	📦	📄
CP15L	27.600	1	021150202
2115PL-VU/1 (CP15L+5915VU/1)	214.800	1	021151242
2115PL-VU/3 (CP15L+5915VU/3)	370.300	1	021151245

558x277x270 mm - 🏠 2,5 kg

## 2115PI/BIKE-HOME



	Ft	📦	📄
2115PI/BIKE-HOME	103.200	1	021150098

96BP/SC9

3935

3969K3

42 8-9-10-13-14 mm

42SLIM 15 mm

1082G 160 mm

1150G 180 mm

1201E 3x75 - 5,5x150 mm

1202E PH0x60 - PH2x100 mm

3991

BMESB1925NE 25 mm

BMN1436 3,6 x 140 mm

558x277x270 mm - 🏠 4,3 kg





## 2115P L-MQ32

32 darabos szigetelt szerszámkészlet hibridautókhoz, puha hőformázott tálcás műanyag kosárban



	Ft		
2115PL-MQ32	476.900	1	021150332

920MQ/55A			
89MQ 10-12 mm			
850MQ 1/4"			
860TX/A10 T7-T8-T9-T10-T15-T20-T25-T27-T30-T40			
920MQ/A 8-10-12-13-14-17-19 mm			
920MQ/21 125mm			
920MQ/22 250mm			
1048MQ250 250mm			
1150MQ 180mm			
1164MQ160 160mm			
1272MQ 4.5X80-6X100mm			
1274MQ 3X100-4X100-5.5X125			
1995MQ/G2 G2			
CP15L			

## C16 - 2116

Szerszámtáska belső rekeszekkel, üres



	Ft		
C16	45.500	1	021160000
2116VU/1 (C16+5915VU/1)	232.700	1	021161102
2116VU/3 (C16+5915VU/3)	388.200	1	021161105

500x260x260 mm - 2,5 kg

## CP17 - CP17L - 2117

Szerszámos láda acéllemezről és műanyagból, betéttel



CP17  
500x200x220 mm



CP17L  
575x245x265 mm

	Ft		
CP17	38.300	1	021170500
2117P-VU/1 (CP17+5915VU/1)	225.500	1	021171042
2117P-VU/3 (CP17+5915VU/3)	381.000	1	021171045
CP17L	54.750	1	021170502
2117L-VU/1 (CP17L+5915VU/1)	242.000	1	021171142
2117PL-VU/3 (CP17L+5915VU/3)	397.500	1	021171145

## C18 - 2118

Szerszámosláda acéllemezről



	Ft		
C18	18.000	1	021180001
2118VU/1 (C18+5915VU/1)	205.200	1	021181032

450x200x100 mm - 3 kg

## C19 - 2119 - C19L - 2119L

Háromrekeszes szerszámos láda, féMLEMEZ



C19  
450x200x160 mm



C19L  
550x200x160 mm

	Ft		
C19	23.750	1	021190001
2119VU/3 (C19+5915VU/3)	366.500	1	021191025
C19L	30.500	1	021190002
2119L-VU/3 (C19L+5915VU/3)	373.200	1	021191125

## C20 - C20L - 2120

Ötrekeszes szerszámos láda féMLEMEZ



C20  
450x200x210 mm



C20L  
550x200x210 mm

	Ft		
C20	33.850	1	021200001
2120VU/2 (C20+5915VU/2)	195.200	1	021201061
2120VU/3 (C20+5915VU/3)	376.600	1	021201063
2120VU/4 (C20+5915VU/4)	488.400	1	021201064
2120VU/AS (C20+5915VU/AS)	398.400	1	021201068
C20L	36.850	1	021200002
2120L-VU/2 (C20L+5915VU/2)	198.200	1	021201161
2120L-VU/3 (C20L+5915VU/3)	379.600	1	021201163
2120L-VU/4 (C20L+5915VU/4)	491.400	1	021201164
2120L-VU/AS (C20L+5915VU/AS)	401.400	1	021201168



## C20TSS

Ötrekeszes szerszámos láda rozsdamentes acélból (AISI 304)



C20TSS	Ft	1	021203001
--------	----	---	-----------

☞: 450x200x210 mm - 📦 4kg

## C22B

Szerszámláda acéllemezről



C22B O  
☞: 720x320x310 mm



C22BM O  
☞: 850x360x350 mm



C22BL O  
☞: 1010x410x400 mm

C22B-O	Ft	1	022000150
C22BM-O	108.800	1	022000160
C22BL-O	146.500	1	022000170

C22B O: 📦 13 kg  
C22BM O: 📦 20 kg  
C22BL O: 📦 26 kg

## C22W

Szerszámláda acéllemezről, belső borítás a szerszámok védelmére



C22W-O  
☞: 690x300x360 mm



C22WL-O  
☞: 990x300x360 mm

C22W-O	Ft	1	022000269
C22WL-O	138.400	1	022000299

C22W O: 📦 15 kg  
C22WL O: 📦 28 kg

## C22P

szerszámos műhelyláda, lemezből

süllyesztett fogantyúk  
emelt csúszótalpak targoncás felemeléshez  
felfeszítésbiztos lakatolható kettős zár (lakat nélkül)



C22PM O  
☞: 915x540x430 mm



C22PL O  
☞: 1220x720x615 mm

C22PM-O	Ft	1	022000240
C22PL-O	436.400	1	022000245

C22PM O: 📦 39 kg  
C22PL O: 📦 67 kg

# Beta



## C99

**A Combo a Beta új moduláris rendszere, amely három különböző robusztus szerszámládával**

megkönnyíti a szerszámok biztonságos és rendezett tárolását.

A szerszámládák az oldalt elhelyezkedő mechanizmusnak köszönhetően egyszerűen összepattinthatók.

Az új Beta Combo C99 rendszer kompatibilis a Sortimo® L-BOXX szabványával.

### C99

BETA COMBO komplett moduláris rendszer

A szerszámdobozok egyszerűen összekapcsolhatók egy kattintással, a praktikus oldalsó bepattintós mechanizmus segítségével.

Rendszer összeállítás:

- Ultrakompakt összecukható szállítókoszi teleszkópos fogantyúval C99P (485x520x1095 mm)
- ABS szerszámdoboz C99V1 (445x358x152 mm)
- ABS szerszámdoboz C99V2 (445x358x254 mm)
- ABS szerszámdoboz, 2 darab kivehető C99V3/2C tálcával (445x358x322 mm)



C99

Ft 241.000 1 099000010

### C99V0

COMBO ABS szerszámdoboz átlátszó fedéllel

Az oldalsó bepattintós mechanizmussal a szerszámdobozok egyszerűen összepattinthatók.

Fő jellemzők:

- Az erős átlátszó polikarbonát fedélnek köszönhetően gyorsan felismerhető a tartalma
- Külső méret: 445x358x118 mm
- Max. belső teherbírás: 25 kg
- Lelakatható
- Súly: 2,5 kg

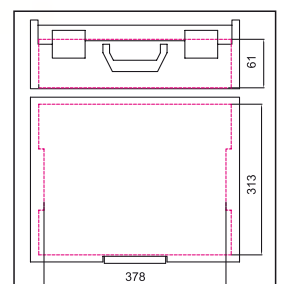

C99V0

Ft 36.800 1 099000202

## C99V0-P12

COMBO ABS szerszámdoboz átlátszó fedéllel

Az oldalsó bepattintós mechanizmussal a szerszámosdobozok egyszerűen összepattinthatók.

Fő jellemzők:

- Az erős átlátszó polikarbonát fedélnek köszönhetően gyorsan felismerhető a tartalma
- Különösen alkalmas tömegcikkek, így csavarok, anyák, alátétek, szegecsek és tiplik szállítására
- 18 tálcát tartalmaz:
  - 2 piros tálca, 52x52 mm
  - 3 sárga tálca, 104x52 mm
  - 2 kék tálca, 104x104 mm
  - 1 zöld tálca, 104x156 mm
  - 2 narancs tálca, 208x52 mm
  - 2 szürke tálca, 312x71 mm, és 6 állítható válaszfal
- Külső méret: 445x358x118 mm
- Max. belső teherbírás: 25 kg
- Lelakatozható
- Súly: 3,2 kg

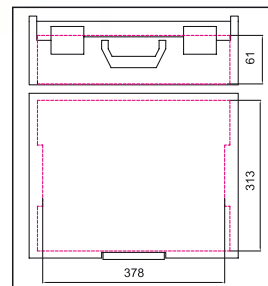

C99V0-P12

Ft 54.050 1 099000200

## C99P12-V0

18 darabos szerszámostálca a C99V0 szerszámtáskához

Készlet tartalma:

- 2 piros tálca, 52x52 mm
- 3 sárga tálca, 104x52 mm
- 2 kék tálca, 104x104 mm
- 1 zöld tálca, 104x156 mm
- 2 narancs tálca, 208x52 mm
- 2 szürke tálca, 312x71 mm, és 6 állítható válaszfal



C99P12-V0

Ft 17.250 1 099000499

## C99V1

COMBO ABS szerszámdoboz

A szerszámdobozok egyszerűen összekapcsolhatók egy kattintással, a praktikus oldalsó bepattintós mechanizmus segítségével.

Főbb jellemzői:

- Külső méretek: 445x358x152 mm
- Max. belső teherbírás: 25 kg
- Lakattal zárható
- Súly: 2,2 kg

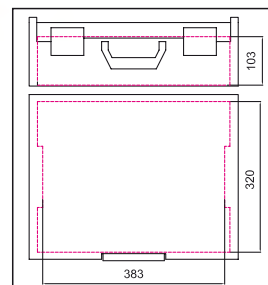

C99V1

Ft 41.500 1 099000250

## C99V2

### COMBO ABS szerszámdoboz

A szerszámdobozok egyszerűen összekapcsolhatók egy kattintással, a praktikus oldalsó bepattintós mechanizmus segítségével.

Főbb jellemzői:

- Külső méretek: 445x358x254 mm
- Max. belső teherbírás: 25 kg
- Súly: 2,8 kg

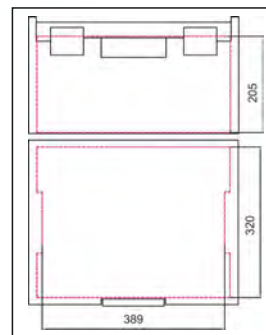

C99V2

Ft 46.700 1 099000350

## C99V3/2C

### COMBO ABS szerszámdoboz 2 darab kivethető rendezőtálcával

A szerszámdobozok egyszerűen összekapcsolhatók egy kattintással, a praktikus oldalsó bepattintós mechanizmus segítségével.

Főbb jellemzői:

- Külső méretek: 445x358x322 mm
- 2 darab C99C-V3 üres rendezőtábla
- Max. belső teherbírás: 25 kg
- Súly: 5,6 kg

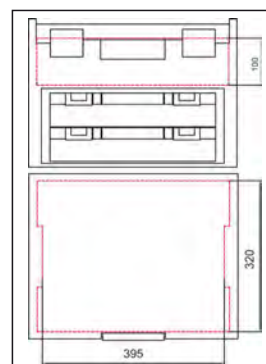

C99V3/2C

Ft 87.450 1 099000450

## C99C-V3

COMBO kivehető rendezőtálca

Az átlátszó fedélnek köszönhetően könnyen felismerhető a tartalma

Beépített fogantyú

Külső méret: 367x316x72 mm

Súly: 0,9 kg

Lehetséges belső kialakítás:

- 7 rekesz C99T-V3 műanyag tálca
- 17 darab C99P-V3 tálca

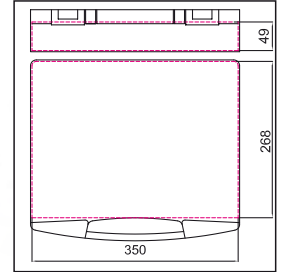

C99C-V3

Ft 14.250 1 099000496

## C99P

COMBO összecsupukható szállítókocsi

Fő jellemzők:

- Ultrakompakt összecsupukható szerszámkocsi
- Teleszkópos fogantyú
- Méret nyitott állapotban: 485x520x1095 mm
- Méret zárt állapotban: 485x80x810 mm
- Alap mérete: 485x350 mm
- Két defektvédett kerék, Ø 175 mm
- Hordozópá



C99P

Ft 65.300 1 099000101

## C99PC

betét a C99V1 és C99V3/2C szerszámostáskához

A hőformált tálcákkal együtt szükséges, mivel megakadályozza, hogy a rekeszek tartalma szállítás közben kiessen vagy összekeveredjen.



C99PC

400x320x20 mm

Ft 6.800 1 099000491

## C99PP

szerszámtartó panel COMBO szerszámdobozokhoz

- 6 zseb és 11 szerszámtartó gumipánt
- a panel szerszámdoboz fedelére rögzítéséhez szükséges kampókkal szállítva



306 mm

376 mm

C99PP

Ft 20.000 1 099000489



### RSC22

3 fiókos  
szerszámoszláda

Fő jellemzők:

3 teleszkópos, csapágyazott fiók (588x277 mm):

1 fiók, 50 mm magas

2 fiók, 70 mm magas.

- Központi zár elöl.
- Süllyeszthető oldalfogantyúk a könnyebb kezelés érdekében.

19 kg



RSC22-O



RSC22-A



RSC22-R



h	max
50 mm	25 kg
70 mm	25 kg

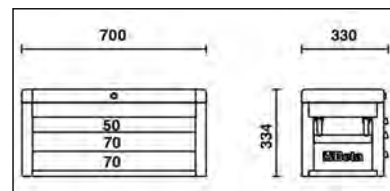
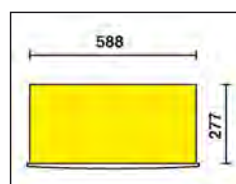

		Ft		
RSC22-O	RAL 2011	187.000	1	022003001
RSC22-R	RAL 3000	187.000	1	022003003
RSC22-A	RAL 7016	187.000	1	022003007



## RSC23

5 fiókos  
szerszámoszláda

Fő jellemzők:

5 teleszkópos, csapágyazott fiók (588x277 mm):

2 fiók, 50 mm magas

3 fiók, 70 mm magas.

• Központi zár elől.

• Süllyeszthető oldalfogantyúk a könnyebb kezelés érdekében.



RSC23-A



RSC23-R



RSC23-O

26 kg



h	max
50 mm	25 kg
70 mm	25 kg

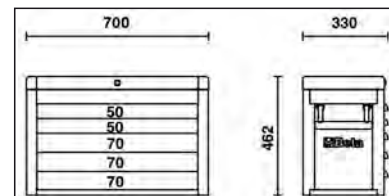
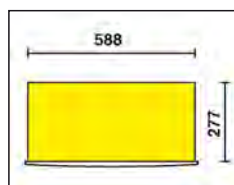

		Ft		
RSC23-O	RAL 2011	224.600	1	023003001
RSC23-R	RAL 3000	224.600	1	023003003
RSC23-A	RAL 7016	224.600	1	023003007

## CD23S

Caddy szállítókocsi

Fő jellemzők:

• ABS-sel bevont munkalap, melyre a C22S, C23S, C23SC vagy C23ST modell ráhelyezhető.

• A kocsi rúd leszerelhető és a kocsi alatt tárolható.

• Négy Ø 100 mm kerék: 2 rögzített és 2 forgókerék (egy kerék fékezhető).

• Maximális teherbírás: 250 kg.

14 kg



		Ft		
CD23S		108.600	1	023000610

## RSC23C

8 fiókos  
szerszámoszláda

Fő jellemzők:

• 8 teleszkópos, csapágyazott fiók (588x277 mm):

4 fiók, 50 mm magas

3 fiók, 70 mm magas

1 fiók 100 mm magas.

• Központi zár elől.

• Süllyeszthető oldalfogantyúk a könnyebb kezelés érdekében.



RSC23C-A



RSC23C-R



RSC23C-O



h	max
50 mm	25 kg
70 mm	25 kg

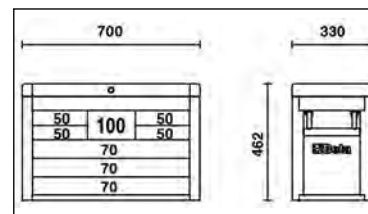
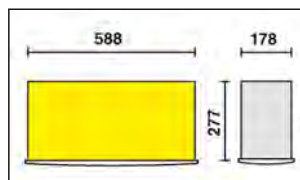

		Ft		
RSC23C-O	RAL 2011	254.000	1	023003011
RSC23C-R	RAL 3000	254.000	1	023003013
RSC23C-A	RAL 7016	254.000	1	023003017

## RSC23T

5 fiókos  
szerszámosláda

Fő jellemzők:

5 teleszkópos, csapágyazott fiók (588x367 mm):

5 fiók, 70 mm magas.

• Központi zár elől.

• 4 darab kerék és fogantyú rászerezhető (2300ST/KIT)

📦 36 kg



RSC23T-A



RSC23T-B



RSC23T-G



RSC23T-N



RSC23T-R



RSC23T-O



RSC23T-FO

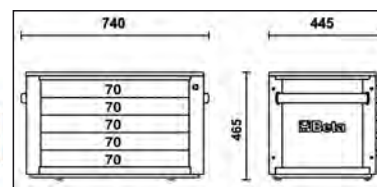
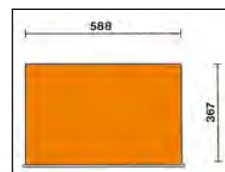
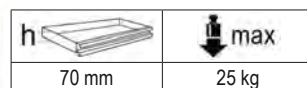

		Ft	📦	🖨️
RSC23T-FO	RAL 2011	283.400	1	023003020
RSC23T-O	RAL 2011	283.400	1	023003021
RSC23T-G	RAL 9006	283.400	1	023003022
RSC23T-R	RAL 3000	283.400	1	023003023
RSC23T-B	RAL 5015	283.400	1	023003026
RSC23T-A	RAL 7016	283.400	1	023003027
RSC23T-N	RAL 9005	283.400	1	023003029

## 2300ST/KIT

1 fogantyú és 4 kerék a C23ST szerszámosládához

• Négy Ø 125 mm kerék:

2 rögzített és 2 forgókerék (egy kerék fékezhető).

• Teleszkópos fogantyú

📦 6,5 kg

	Ft	📦	🖨️
2300ST/KIT	69.650	1	023000950



# Beta

**Beta**  
RSC24

800 kg

## ÚJ MUNKALAP

**ERŐSEBB ÉS ROBOSZTUSABB  
KÉNYELMESEBB ÉS  
PRAKTIKUSABB MODERNEBB**



- Teleszkópos, csapágyazott fiókok
- A fiókok habgumival béleletek
- Mindegyik fiókba 4 db 1/4-es EVA habszivacs vagy ABS hőformált tálcá helyezhető el
- Új ABS erősítésű munkalap RSC22, RSC23, RSC23C és RSC23T szerszámszekrényhez
- Univerzális munkalap legurulásgátló peremmel és nyolc csavarhúzó tartó lyukkal
- Központi biztonsági zár elől
- Négy Ø 125 mm kerék: 2 rögzített és 2 forgó kerék (egy kerék fékezhető)
- Statikus terhelhetőség: 800 kg

### Választható modellek:

- RSC24/5 (5 fiókos)
- RSC24/6 (6 fiókos)
- RSC24/7 (7 fiókos)
- RSC24/8 (8 fiókos)

### Választható tartozékok:



### Választható színek

RSC24-		
FO	RAL 2011	RAL 2011
O	RAL 7016	RAL 2011
G	RAL 7016	RAL 9006
R	RAL 7016	RAL 3000
B	RAL 7016	RAL 5015
A	RAL 7016	RAL 7016
N	RAL 9005	RAL 9005

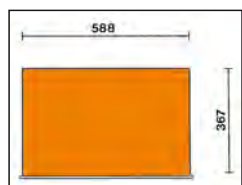
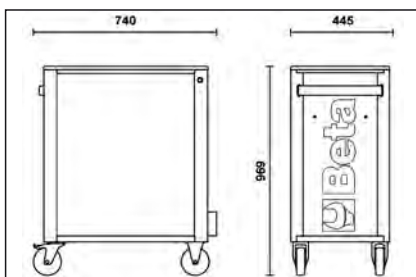

## RSC24/7

7 fiókos szerszámkocsi

Fő jellemzők:

- 7 teljesen kivethető, teleszkópos, csapágyazott fiók,
- 588x367 mm:
- 5 fiók, 70 mm magas
- 1 fiók, 140 mm magas
- 1 fiók, 210 mm magas

63 kg

800 kg



RSC24/7-O

**Beta**  
RSC24



RSC24/7-FO



RSC24/7-A



RSC24/7-B



RSC24/7-G



RSC24/7-N



RSC24/7-R



h		max
70 mm		25 kg
140 mm		30 kg
210 mm		30 kg

RSC24/7-FO	Ft	1	024004070
RSC24/7-O	324.800	1	024004071
RSC24/7-G	324.800	1	024004072
RSC24/7-R	324.800	1	024004073
RSC24/7-B	324.800	1	024004076
RSC24/7-A	324.800	1	024004077
RSC24/7-N	324.800	1	024004079

## RSC24/5

5 fiókos szerszámkocsi

Fő jellemzők:

- 5 teljesen kivethető, teleszkópos, csapágyazott fiók, 588x367 mm:
- 2 fiók, 70 mm magas
- 2 fiók, 140 mm magas
- 1 fiók, 280 mm magas

60 kg

	Ft		
RSC24/5-FO	299.300	1	024004050
RSC24/5-O	299.300	1	024004051
RSC24/5-G	299.300	1	024004052
RSC24/5-R	299.300	1	024004053
RSC24/5-B	299.300	1	024004056
RSC24/5-A	299.300	1	024004057
RSC24/5-N	299.300	1	024004059



RSC24/5-O

Beta RSC24



RSC24/5-FO



RSC24/5-A



RSC24/5-B



RSC24/5-G



RSC24/5-N



RSC24/5-R



h	max
	25 kg
	30 kg
	35 kg

## RSC24/6

6 fiókos szerszámkocsi

Fő jellemzők:

- 6 teljesen kivethető, teleszkópos, csapágyazott fiók, 588x367 mm:
- 4 fiók, 70 mm magas
- 1 fiók, 140 mm magas
- 1 fiók, 280 mm magas

62 kg

	Ft		
RSC24/6-FO	308.900	1	024004060
RSC24/6-O	308.900	1	024004061
RSC24/6-G	308.900	1	024004062
RSC24/6-R	308.900	1	024004063
RSC24/6-B	308.900	1	024004066
RSC24/6-A	308.900	1	024004067
RSC24/6-N	308.900	1	024004069



RSC24/6-O

Beta RSC24



RSC24/6-FO



RSC24/6-A



RSC24/6-B



RSC24/6-G



RSC24/6-N



RSC24/6-R



h	max
	25 kg
	30 kg
	35 kg

## RSC24/8

8 fiókos szerszámkocsi

Fő jellemzők:

- 8 teljesen kivethető, teleszkópos, csapágyazott fiók, 588x367 mm:
- 6 fiók, 70 mm magas
- 2 fiók, 140 mm magas

66 kg

	Ft		
RSC24/8-FO	358.800	1	024004080
RSC24/8-O	358.800	1	024004081
RSC24/8-G	358.800	1	024004082
RSC24/8-R	358.800	1	024004083
RSC24/8-B	358.800	1	024004086
RSC24/8-A	358.800	1	024004087
RSC24/8-N	358.800	1	024004089



RSC24/8-O

Beta RSC24



RSC24/8-FO



RSC24/8-A



RSC24/8-B



RSC24/8-G



RSC24/8-N



RSC24/8-R



h	max
	25 kg
	30 kg

## RSC24A/6

6 fiókos szerszámkocsi  
borulásgátló rendszerrel

Fő jellemzők:

- 6 teljesen kivethető, teleszkópos, csapágyazott fiók, 588x367 mm:
- 4 fiók, 70 mm magas
- 1 fiók, 140 mm magas
- 1 fiók, 280 mm magas

800  
kg



RSC24A/6-O

62 kg

	Ft		
RSC24A/6-O	332.600	1	024004161
RSC24A/6-R	332.600	1	024004163
RSC24A/6-A	332.600	1	024004167

Beta  
RSC24



RSC24A/6-A



RSC24A/6-R



h	max
70 mm	25 kg
140 mm	30 kg
280 mm	35 kg

## RSC24A/7

7 fiókos szerszámkocsi  
borulásgátló rendszerrel

Fő jellemzők:

- 7 teljesen kivethető, teleszkópos, csapágyazott fiók, 588x367 mm:
- 5 fiók, 70 mm magas
- 1 fiók, 140 mm magas
- 1 fiók 210 mm magas.

800  
kg



RSC24A/7-O

63 kg

	Ft		
RSC24A/7-O	356.000	1	024004171
RSC24A/7-R	356.000	1	024004173
RSC24A/7-A	356.000	1	024004177

Beta  
RSC24



RSC24A/7-A



RSC24A/7-R



h	max
70 mm	25 kg
140 mm	30 kg
210 mm	30 kg

## RSC24A/8

8 fiókos szerszámkocsi  
borulásgátló rendszerrel

Fő jellemzők:

- 8 teljesen kivethető, teleszkópos, csapágyazott fiók, 588x367 mm:
- 6 fiók, 70 mm magas
- 2 fiók, 140 mm magas

800  
kg



RSC24A/8-O

66 kg

	Ft		
RSC24A/8-O	383.600	1	024004181
RSC24A/8-R	383.600	1	024004183
RSC24A/8-A	383.600	1	024004187

Beta  
RSC24



RSC24A/8-A



RSC24A/8-R



h	max
70 mm	25 kg
140 mm	30 kg



**HOSSZÍTOTT KIVITEL:** Mindegyik fiókba 6 db ¼-es EVA habzivacs vagy ABS hőformált tálcá helyezhető el

**BORULÁSGÁTLÓ RENDSZER:**  
MEGAKADÁLYOZZA TÖBB FIÓK  
EGYSZERRE TÖRTÉNŐ KINYITÁSÁT



- Teleszkópos, csapágyazott fiókok
- ABS erősítésű munkalap legurulásgátló peremmel, 8 csavarhúzótartó lyukkal és 6 szerszámotláccával
- Rendkívül ellenálló nejlón előlap beépített címketartóval
- Négy Ø 125 mm kerék: 2 rögzített és 2 forgó kerék (egy kerék fékezhető)
- Statikus terhelhetőség: 1000 kg
- A fiókok habgumival bélelték
- Beépített oldalsó fiakontartó
- Központi biztonsági zár elől

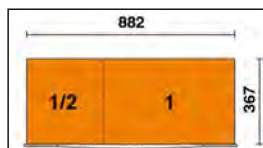
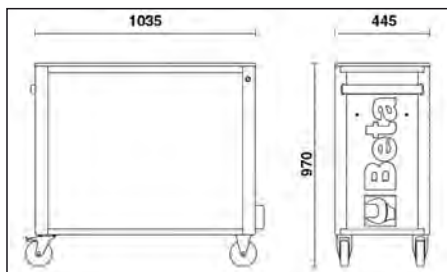

**Választható színek:**

	h	
O	RAL 7016	RAL 2011
R	RAL 7016	RAL 3000
A	RAL 7016	RAL 7016

**Választható tartozékok:**

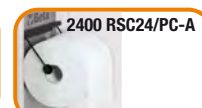

## RSC24AXL/7

7 fiókos szerszámkocsi borulásgátló rendszerrel, hosszú modell

Fő jellemzők:

- 7 teljesen kivethető, teleszkópos, csapágyazott fiók, 882x367 mm:
- 5 fiók, 70 mm magas
- 1 fiók, 140 mm magas
- 1 fiók, 210 mm magas



Beta RSC24



h	max
70 mm	30 kg
140 mm	35 kg
210 mm	35 kg



84 kg

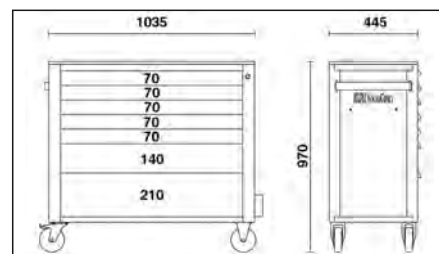
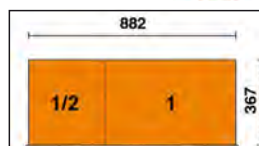

	Ft		
RSC24AXL/7-O	452.200	1	024004271
RSC24AXL/7-R	452.200	1	024004273
RSC24AXL/7-A	452.200	1	024004277

## RSC24AXL/8

8 fiókos szerszámkocsi  
borulásgátló rendszerrel,  
hosszú modell

Fő jellemzők:

- 8 teljesen kivethető, teleszkópos, csapágyazott fiók, 882x367 mm:
- 6 fiók, 70 mm magas.
- 2 fiók, 140 mm magas.

88 kg

	Ft	☑	📄
RSC24AXL/8-O	484.600	1	024004281
RSC24AXL/8-R	484.600	1	024004283
RSC24AXL/8-A	484.600	1	024004287



h	max
70 mm	30 kg
140 mm	35 kg

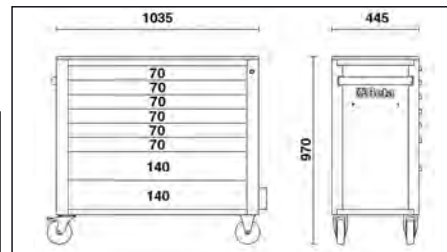
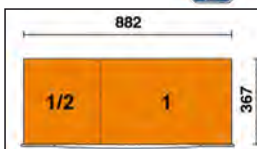

## RSC24AXL/9

9 fiókos szerszámkocsi  
borulásgátló rendszerrel,  
hosszú modell

Fő jellemzők:

- 9 teljesen kivethető, teleszkópos, csapágyazott fiók, 882x367 mm:
- 8 fiók, 70 mm magas
- 1 fiók 140 mm magas.

90 kg

	Ft	☑	📄
RSC24AXL/9-O	515.300	1	024004291
RSC24AXL/9-R	515.300	1	024004293
RSC24AXL/9-A	515.300	1	024004297



h	max
70 mm	30 kg
140 mm	35 kg

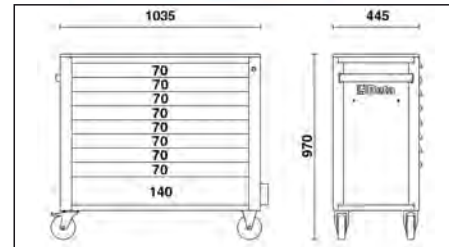
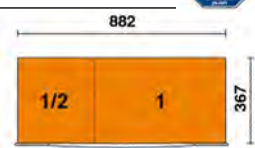

## RSC24AXLP/7

7 fiókos szerszámkocsi fa munkalappal és borulásgátló rendszerrel, hosszú modell

Fő jellemzők:

- 7 teljesen kivethető, teleszkópos, csapágyazott fiók, 882x367 mm:
- 5 fiók 70 mm magas
- 1 fiók 140 mm magas
- 1 fiók 210 mm magas
- Rétegelt fa munkalap, furatokkal 1599F/100 vagy 1599GI/100 satu rögzítéséhez (a satut külön kell megrendelni)
- Robosztus nylon előlap beépített címketartóval
- A fiókok habgumival bélelték
- 4 kerék, Ø 125 mm: 2 rögzített és 2 forgókerék (egy kerék fékezhető)
- Központi biztonsági zár elől
- Statikus terhelhetőség: 1.100 kg
- Beépített oldalsó flakontartó (mindkét oldalon alkalmazható)
- Beépített papírtekerstartó
- Mindegyik fiókba 6 EVA habszivacs vagy ABS hőformált tálcá helyezhető

1105 kg

1100 kg

Beta RSC24



RSC24AXLP/7-O



RSC24AXLP/7-A



RSC24AXLP/7-R

h	max
70 mm	30 kg
140 mm	35 kg
210 mm	35 kg

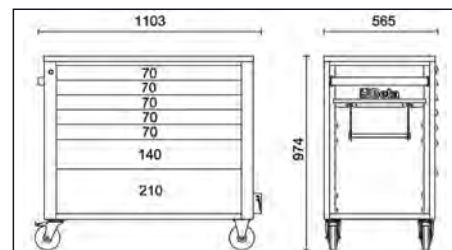
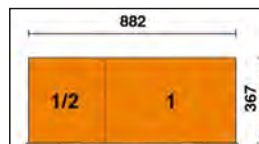
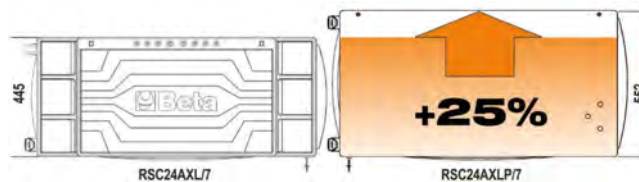

	Ft		
RSC24AXLP/7-O	660.900	1	024004571
RSC24AXLP/7-R	660.900	1	024004573
RSC24AXLP/7-A	660.900	1	024004577

## 2400 RSC24AXLP/CPR

hulladéktartály RSC24AXLP/7 fiókos szerszámkocsihoz

5 kg



	Ft		
2400 RSC24AXLP/CPR	25.400	1	024004993

## 2400 RSC24AXLP/PF

perforált szerszámtartó panel konzollal RSC24AXLP/7 szerszámkocsihoz

4,5 kg



	Ft		
2400 RSC24AXLP/PF	46.650	1	024004992



## 2400 RSC24AXLP/VL

oldalsó szerszámtálca RSC24AXLP/7 fiókos szerszámkocsihoz

4 kg

2400 RSC24AXLP/VL

Ft 19.700 1 024004995



## 2400 RSC24/PC

papírtekerstartó az RSC24 szerszámkocsihoz RSC24, RSC24A, RSC24AXL, RSC51

0,3 kg

2400 RSC24/PC-A  
2400 RSC24/PC-N

Ft 8.010 1 024004903  
8.010 1 024004904

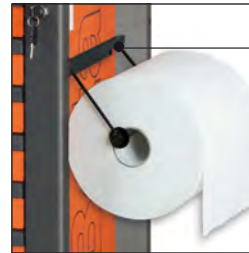

RAL7016 2400 RSC24/PC-A  
RAL9005 2400 RSC24/PC-N



## 2400 RSC24/PD

dokumentumtartó az RSC24, RSC24A, RSC24AXL szerszámkocsihoz

1,2 kg

2400 RSC24/PD-A  
2400 RSC24/PD-N

Ft 14.200 1 024004907  
14.200 1 024004908

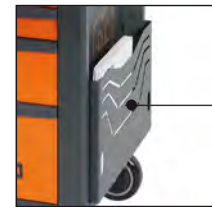

RAL7016 2400 RSC24/PD-A  
RAL9005 2400 RSC24/PD-N



## 2400 RSC24/PF

perforált szerszámtartó panel konzollal RSC24, RSC24A, RSC51 szerszámkocsihoz

2,3 kg

2400 RSC24/PF

Ft 25.450 1 024004902

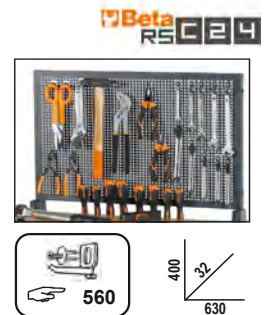

## 2400 RSC24/PF-

palacktartó az RSC24, RSC24A szerszámkocsihoz

0,5 kg

2400 RSC24/PF-A  
2400 RSC24/PF-N

Ft 9.360 1 024004905  
9.360 1 024004906



RAL7016 2400S RSC24/PF-A  
RAL9005 2400S RSC24/PF-N



## 2400 RSC24/PL

fa munkalap a RSC24, RSC24A, RSC24AXL, RSC51 fiókos szerszámkocsihoz

4,3 kg

2400 RSC24/PL

Ft 35.200 1 024004901



## 2400 RSC24/SPC

számítógép konzol az RSC24, RSC24A, RSC24AXLP/7, RSC51 fiókos szerszámkocsihoz

- Kivehető fiók
- Az RSC24AXL modellel nem használható

📦 3,1 kg

2400 RSC24/SPC	Ft	📦	🖨️
	55.200	1	024004909



## 2400 RSC24/MP

lehajtható polc az RSC24, RSC24A, RSC24AXLP/7, RSC51 modellhez

- Kiegészítő munkalapként használható
- Munkalap méretei: 390x440 mm, olaj- és benzinálló gumi borítással védve
- Terhelési kapacitás: 20 kg

📦 3,4 kg

2400 RSC24/MP	Ft	📦	🖨️
	31.150	1	024004900



## 2499PF

Flakontartó

- Tartozékok a C38, C38A

📦 2,5 kg

2499PF-O	Ft	📦	🖨️
	28.600	1	024990210
2499PF-G	Ft	📦	🖨️
	28.600	1	024990219
2499PF-R	Ft	📦	🖨️
	28.600	1	024990230

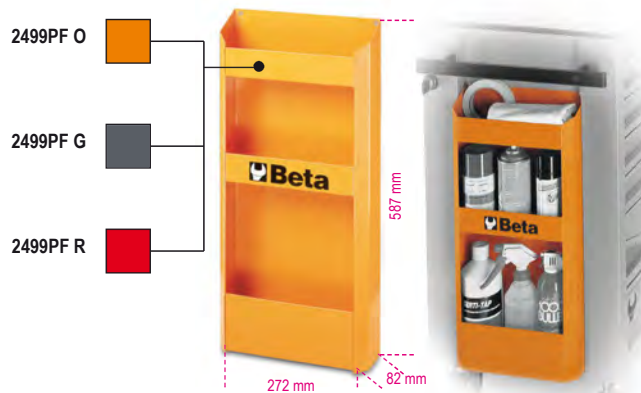

## 2499PF/M

Univerzális mágneses flakontartó

📦 2,2 kg

2499PF/M	Ft	📦	🖨️
	26.000	1	024990050



## 2499PC

papírtekerstartó

- A C25 Tank szerszámkocsikra és C38 szerszámkocsikra szerelhető.

📦 2,2 kg

2499PC	Ft	📦	🖨️
	30.300	1	024990090



## RSC24L/7

7 fiókos  
szerszámkocsi  
oldalpolccal

Fő jellemzők:

- 7 teleszkópos, csapágyazott fiók (588x367 mm):  
5 fiók, 70 mm magas  
1 fiók, 140 mm magas  
1 fiók 210 mm magas.
- A fiókok habgumival bélelték.
- Négy Ø 125 mm kerék:  
2 rögzített és 2 fékezhető forgókerék.
- Központi zár elől.
- Statikus terhelhetőség: 1 100 kg.
- Rétegelt fa munkalap  
furatokkal a satu rögzítéséhez  
(A 1599F/100 - 1599GI/100 satut külön kell megrendelni.)
- Oldalrekesz állítható magasságú polccal.
- Beépített papírtekerstartó.
- Két hátsó flakontartó.
- Beépített oldalsó flakontartó

80 kg

		Ft		
RSC24L/7-O	RAL 2011	489.200	1	024004371
RSC24L/7-R	RAL 3000	489.200	1	024004373
RSC24L/7-A	RAL 7016	489.200	1	024004377

Beta  
RSC24

1100  
kg



h	max
70 mm	25 kg
140 mm	30 kg
210 mm	30 kg

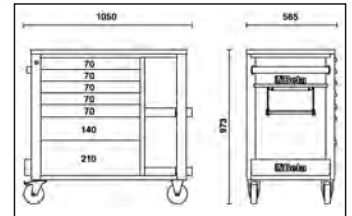
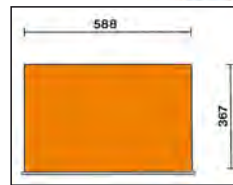

## RSC24L-CAB

7 fiókos  
szerszámkocsi  
szerszámszekrényvel

Fő jellemzők:

- 7 teleszkópos, csapágyazott fiók (588x367 mm):  
5 fiók, 70 mm magas  
1 fiók, 140 mm magas  
1 fiók 210 mm magas.
- A fiókok habgumival bélelték.
- Négy Ø 125 mm kerék:  
2 rögzített és 2 fékezhető forgókerék.
- Központi zár elől.
- Oldalsó szerszámszekrény zárható ajtóval és állítható magasságú belső polccal.
- Statikus terhelhetőség: 1 100 kg.
- Rétegelt fa munkalap  
furatokkal a satu rögzítéséhez  
(A 1599F/100 satut külön kell megrendelni.)
- Beépített papírtekerstartó.
- Két hátsó flakontartó.
- Beépített oldalsó flakontartó

82 kg

		Ft		
RSC24L-CAB/O	RAL 2011	506.100	1	024004471
RSC24L-CAB/R	RAL 3000	506.100	1	024004473
RSC24L-CAB/A	RAL 7016	506.100	1	024004477

Beta  
RSC24

1100  
kg



h	max
70 mm	25 kg
140 mm	30 kg
210 mm	30 kg

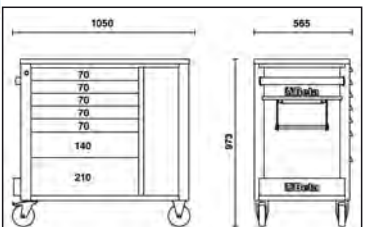
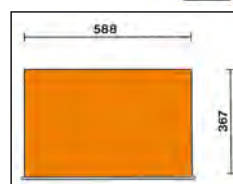

## C04TSS-7

7 fiókos szerszámkocsi teljesen rozsdamentes acélból  
Nem hagynak nyomot a kerekek.

Főbb jellemzők:

- Hét darab 570 x 410 mm teleszkópos, csapágyazott fiókkal;
- 6 fiók magassága 83 mm;
- 1 fiók magassága 170 mm;
- 4 kerék Ø 125 mm
- 2 rögzített és 2 elfordítható (kettő fékkel)
- Központi zár elől;
- Teljesen rozsdamentes acél szerkezet;
- Kerekek, tartóelemek, csapágyak, fiókbelső és fiókvezetők rozsdamentes acélból;
- Alumínium fiókfogantyúk



  
700  
kg

  
BETA  
NOX  
STAINLESS STEEL



 63 kg

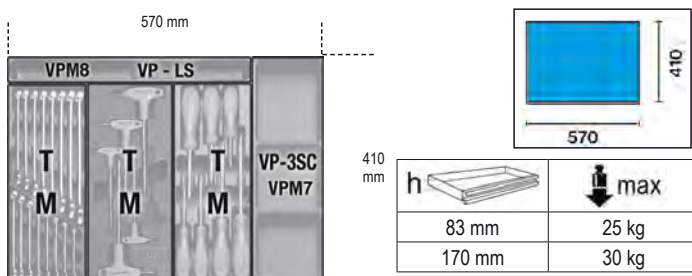

C04TSS/7 Ft 1.067.800 1 024003077 303

## C25

Tank polcos szerszámkocsi

Fő jellegzetességek:

- bukófedél
- 1 csúszó tálca
- a szerszámtálca habgumival bélelt
- a polcok olaj- és benzinálló gumival bélelték
- négy 100 mm-es kerék,
- 2 fix és 2 forgó (az egyik fékes)
- biztonsági zár
- hőformált tálca 1/2"-os dugókulcshoz és tartozékhoz, üres (024990104)
- 2499PC papírtekercstartóval kiegészíthető

 31,5 kg

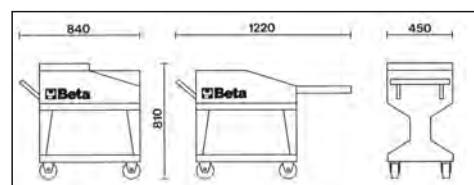

C25 Ft 301.100 1 025000001

## C27S

### Szerszámkocsi összecsukható

Zárható kocsi összecsukható vázzal a könnyebb szállítás érdekében  
 2 teleszkópos fiók, 588x277 mm, mindkét irányban nyitható  
 Nagy alsó szerszámrekesz 588x277x220 mm  
 Szerkezet lemezből  
 2 fix kerék Ø 160 mm és 2 forgó kerék Ø 100 mm (egyik fékes)  
 termoplasztik munkalap 6 beépített tálcával kis tárgyak elhelyezésére  
 Központi zár  
 A fiókokban elválasztók és MC hőformált tálcák a szerszám elhelyezésére

20 kg



C27S-O



C27S-G



C27S-R



h	max
70 mm	20 kg

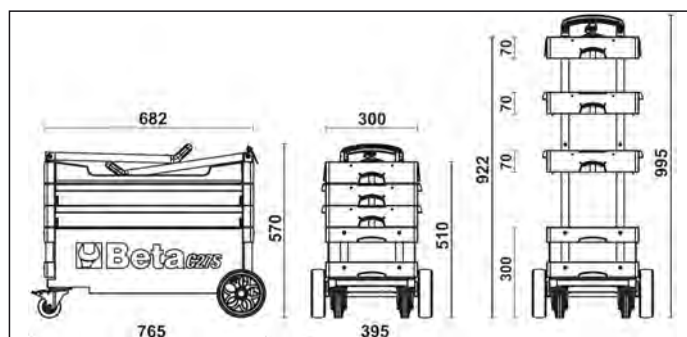
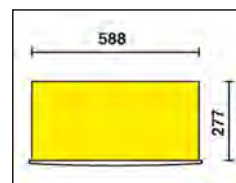

		Ft	📦	🚚
C27S-O	RAL 2011	301.600	1	027000201
C27S-G	RAL 7016	301.600	1	027000202
C27S-R	RAL 3000	301.600	1	027000203

## RSC28

SuperTank szerszámkocsi fa munkalappal és 10 fiókkal

Fő jellemzők:

- 10 teleszkópos, csapágyazott fiók (588x367 mm).
- Gyors és biztos fióknyitás és zárás, a fiók elülső része nylon- és üvegszál.
- 5 oldalsó fiók:
- 4 fiók, 70 mm magas
- 1 fiók 210 mm magas.
- 5 fiók elöl:
- 4 fiók, 70 mm magas
- 1 fiók 210 mm magas.
- A fiókok habgumival bélelték.
- Négy Ø 150 mm kerék:
- 2 rögzített és 2 fékező forgókerék.
- 2 központi biztonsági zár.
- 3 szerszám fiók elöl.
- Rétegelt fa munkalap
- furatokkal a satu rögzítéséhez
- (A 1599F/150 - 1599GI/150 satut külön kell megrendelni.)
- Beépített szerszám rekesz.
- Zárható oldalrekesz bukóajtóval.
- Beépített flakontartók.
- 135 mm magas raktér műanyag borítással.
- Statikus terhelhetőség: 1 200 kg.

 **1200 kg**



RSC28-O

 130 kg



RSC28-A



RSC28-R



h	max
70 mm	25 kg
210 mm	30 kg

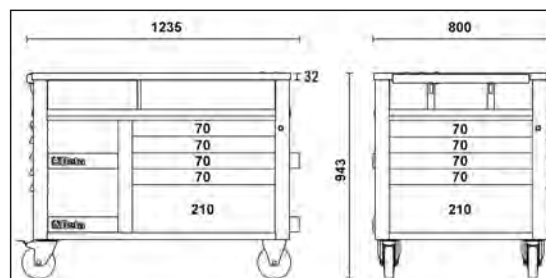
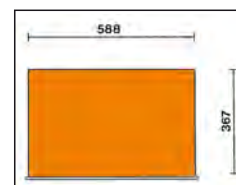

	Ft		
RSC28-O	1.056.100	1	028003001
RSC28-R	1.056.100	1	028003003
RSC28-A	1.056.100	1	028003007

## C30M

MaxiTank mobil munkapad

Fő jellemzők:

- 5 teleszkópos, csapágyazott elülső fiók:  
3 fiók (367x610 mm), 90 mm magas  
1 fiók (588x610 mm), 90 mm magas  
1 fiók (588x610 mm), 180 mm magas.
- A fiókok elülső részén alumínium gyorsnyitó rendszer.
- A fiókok habgumival béleltek.
- Hőformált tálcák elhelyezhetők.
- Hidraulikus emelőkar lehetővé teszi a könnyű és praktikus szállítást.
- Négy kerék:  
2 forgó, elől, Ø 150 mm  
2 fix, hátul, Ø 170 mm.
- Olajálló gumibetétes munkalap, 1300x800 mm, leeresztő furattal, amely egy kis folyadékgyűjtő tartályhoz csatlakozik.
- Tároló rekesz 720x250x1300 mm, PVC-bevonattal, elől bukóajtóval.
- Központi zár.
- 3 beépített oldalsó flakontartó.
- Beépített papírtekerstartó
- Statikus terhelhetőség: 1 800 kg.
- Multiplex-munkalap (3000 S/PLM) - külön kell megrendelni
- Furatokkal a satu rögzítéséhez 1599F/150(a satu külön kell megrendelni).

1800 kg



200 kg

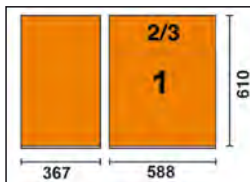

h	max
90 mm	30 kg
180 mm	35 kg

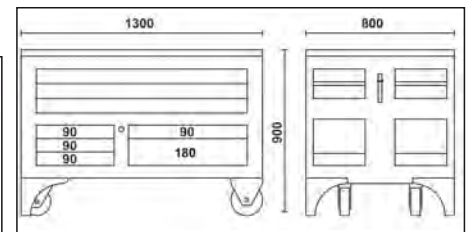

C30M

Ft 1.674.800 1 030000300

## 3000M/PLM

fa munkalap a C30M-hez  
furatokkal a satu rögzítéséhez (1599F/150)

10 kg



1240x740x26 mm

3000M/PLM

Ft 161.600 1 030000350

## FUNKCIONÁLIS ÉS STRAPABÍRÓ



- Kihúzható fiókok
- Központi biztonsági zár elől
- Munkalaphoz és fiók elválasztókhöz előkészítve, ezeket külön kell megrendelni
- Statikus terhelhetőség: 1200 kg

### Választható modellek:

- C35/6 (6 fiókos)
- C35/7 (7 fiókos)
- C35/8 (8 fiókos)
- C35/9 (9 fiókos)

### Választható tartozékok:

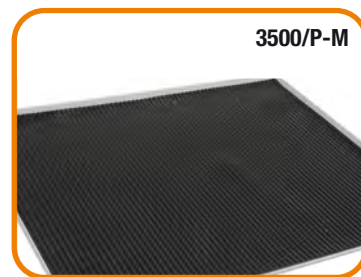

### C35/6GM

6 fiókos, ipari, rögzített szerszámszekrény

Fő jellemzők:

- 6 kihúzható fiók (600x447 mm):
  - 2 fiók, 75 mm magas
  - 1 fiók, 100 mm magas
  - 1 fiók, 150 mm magas
  - 1 fiók, 200 mm magas
  - 1 fiók, 300 mm magas
- Központi biztonsági zár elől
- Munkalaphoz és fiók elválasztókhöz előkészítve, ezeket külön kell megrendelni

75 kg



h	max
75 mm	70 kg
100 mm	70 kg
150 mm	70 kg
200 mm	70 kg
300 mm	70 kg

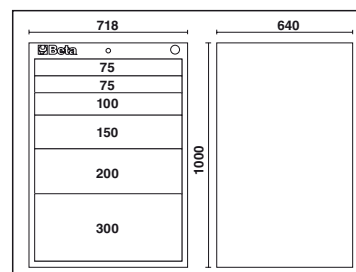
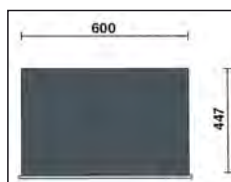

C35/6GM Ft 775.100 1 035000162



## C35/7GM

7 fiókos, ipari, rögzített szerszámszekrény

Fő jellemzők:

- 7 kihúzható fiók (600x447 mm):
  - 2 fiók, 75 mm magas
  - 1 fiók, 100 mm magas
  - 3 fiók, 150 mm magas
  - 1 fiók, 200 mm magas
- Központi biztonsági zár elől
- Munkalaphoz és fiók elválasztókhöz előkészítve, ezeket külön kell megrendelni

82 kg

C35/7GM Ft 810.600 1 035000172



h	max
75 mm	70 kg
100 mm	70 kg
150 mm	70 kg
200 mm	70 kg

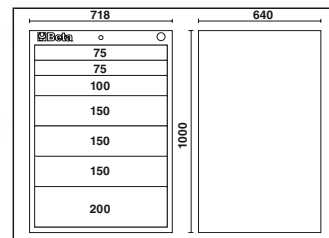

## C35/8GM

8 fiókos, ipari, rögzített szerszámszekrény

Fő jellemzők:

- 8 kihúzható fiók (600x447 mm):
  - 4 fiók, 75 mm magas
  - 1 fiók, 100 mm magas
  - 2 fiók, 150 mm magas
  - 1 fiók, 200 mm magas
- Központi biztonsági zár elől
- Munkalaphoz és fiók elválasztókhöz előkészítve, ezeket külön kell megrendelni

86 kg

C35/8GM Ft 862.800 1 035000182



h	max
75 mm	70 kg
100 mm	70 kg
150 mm	70 kg
200 mm	70 kg

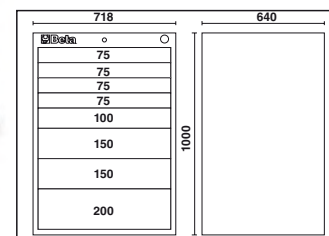

## C35/9GM

9 fiókos, ipari, rögzített szerszámszekrény

Fő jellemzők:

- 9 kihúzható fiók (600x447 mm):
  - 6 fiók, 75 mm magas
  - 3 fiók, 150 mm magas
- Központi biztonsági zár elől
- Munkalaphoz és fiók elválasztókhöz előkészítve, ezeket külön kell megrendelni

91 kg

C35/9GM Ft 904.600 1 035000192



h	max
75 mm	70 kg
150 mm	70 kg

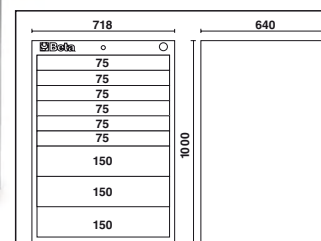
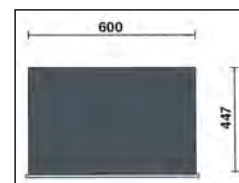

## 3500/P-M

peremes munkalap a C35 szerszámszekrényhez

3500/P-M 700x600 mm Ft 141.400 1 035000505



# C37 SZERSZÁMKOCSI

## PUHA SAROKVÉDŐ ELEMEK (A SÉRÜLÉSMENTES ÜTKÖZÉS ÉRDEKÉBEN)

- Teleszkópos, csapágyazott fiókok
- Többfunkciós rendkívül ellenálló munkalap
- Alumínium gyorskioldó rendszer a fiók teljes hosszában történő nyitási lehetőséggel
- Szereléstartó tálcák és csavarhúzóok elhelyezésére szolgáló furatok
- Négy Ø 125 mm kerék: 2 rögzített és 2 forgó kerék (egy kerék fékezhető)
- Statikus terhelhetőség: 1000 kg
- Sarokvédő elemek a szerszámokosi teljes magasságában, hogy nekiütkezés esetén elkerülhető legyen a műhelyben tartózkodó jármű sérülése.
- A fiókok habgumival bélelték
- Központi biztonsági zár elöl
- Több helyzetbe állítható beépített oldalsó palacktartó és papírtekerstartó

### Választható modellek:

- C37/6 (6 fiókos)
- C37/7 (7 fiókos)
- C37/8 (8 fiókos)
- C37A/7 (7 fiókos szerszámokosi borulásgátló rendszerrel)

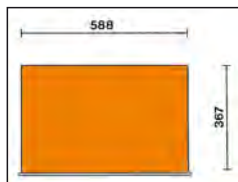

### Választható színek:

O	RAL 2011
G	RAL 7016
R	RAL 3000

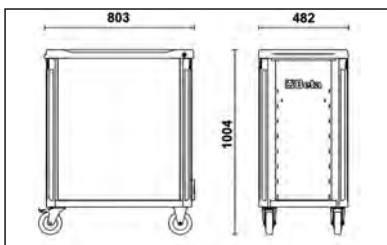

### Választható tartozékok:

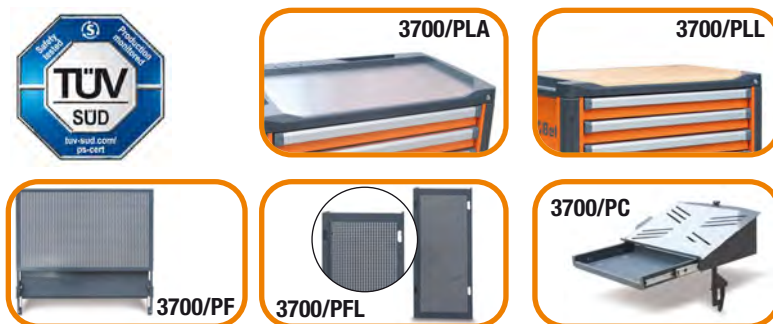

## C37/7

7 fiókos szerszámokosi

Fő jellemzők:

7 fiók (588x367 mm), teleszkópos, csapágyazott:

5 fiók 75 mm magas

1 fiók 150 mm magas

1 fiók 225 mm magas

71 kg

1000 kg



C37/7-O



C37/7-G



C37/7-R



	Ft		
C37/7-O	504.500	1	037000071
C37/7-G	504.500	1	037000072
C37/7-R	504.500	1	037000073

h			max
75 mm			30 kg
150 mm			35 kg
225 mm			35 kg

## C37/6

6 fiókos szerszámkocsi

Fő jellemzők:

6 fiók (588x367 mm), teleszkópos, csapágyazott:

4 fiók 75 mm magas

1 fiók 150 mm magas

1 fiók 305 mm magas

1000  
kg



C37/6-O

69 kg

	Ft	cs	art
C37/6-O	490.900	1	037000061
C37/6-G	490.900	1	037000062
C37/6-R	490.900	1	037000063



C37/6-G



C37/6-R



h	max
75 mm	30 kg
150 mm	35 kg
305 mm	40 kg



## C37/8

8 fiókos szerszámkocsi

Fő jellemzők:

8 fiók (588x367 mm), teleszkópos, csapágyazott:

6 fiók 75 mm magas

2 fiók 150 mm magas

1000  
kg



C37/8-O

73 kg

	Ft	cs	art
C37/8-O	527.800	1	037000081
C37/8-G	527.800	1	037000082
C37/8-R	527.800	1	037000083



C37/8-G



C37/8-R



h	max
75 mm	30 kg
150 mm	35 kg



## C37A/7

7 fiókos szerszámkocsi  
borulásgátló rendszerrel

Fő jellemzők:

• 7 fiók (588x367 mm), teleszkópos, csapágyazott:

5 fiók 75 mm magas

1 fiók 150 mm magas

1 fiók 225 mm magas

1000  
kg



C37A/7-O

71 kg

	Ft	cs	art
C37A/7-O	541.000	1	037000271
C37A/7-G	541.000	1	037000272
C37A/7-R	541.000	1	037000273



C37A/7-G



C37A/7-R



h	max
75 mm	30 kg
150 mm	35 kg
225 mm	35 kg



### 3700/PLA

rozsdamentes acél munkalap a C37 fiókos szerszámkocsihoz

📦 2,8 kg

3700/PLA Ft 31.050 1 037000100



### 3700/PLL

fa munkalap a C27 szerszámkocsihoz

Furatokkal a satu rögzítéséhez (1599P/100, a satut külön kell megrendelni)

📦 3,9 kg

3700/PLL Ft 38.100 1 037000101



📏 672x396x28 mm

### 3700/PF

perforált panel konzollal a C37 fiókos szerszámkocsihoz

📦 3,2 kg

3700/PF Ft 30.300 1 037000102



### 3700/PFL

perforált oldalpanel a C37 fiókos szerszámkocsihoz

📦 1,9 kg

3700/PFL Ft 16.750 1 037000104



### 3700/PC

számítógép konzol a C37 fiókos szerszámkocsihoz

📦 3,1 kg

3700/PC Ft 41.600 1 037000103



## C38

11 fiókos szerszámkocsi

Fő jellegzetességek:

- 11 teleszkópos csapágyazott fiók
- 1 fiók 937x410x122 mm
- 3 fiók 570x410x74 mm
- 2 fiók 570x410x153 mm
- 3 fiók 313x410x74 mm
- 2 fiók 313x410x153 mm
- a fiókok alját habosított gumilap borítja
- statikus terhelhetőség: 1200 kg
- 4 kerék Ø 125 mm
- 2 fix és 2 forgó (mindkettő fékes)
- központi zár
- lemez munkalap gumiborítással
- 2499PC papírtekerstartó és 2499PF flakontartó felszerelhető

114 kg

	Ft		
C38-O	787.400	1	038000001
C38-G	787.400	1	038000003
C38-R	787.400	1	038000002



h	max
74 mm	25 kg
153 mm	30 kg

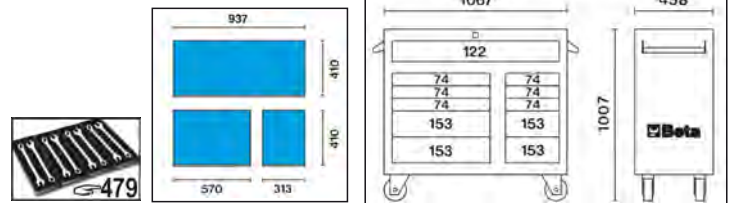

## C38L

7 fiókos oldalszekrény

Fő jellemzők:

- 7 teleszkópos, csapágyazott fiók (410x313 mm): 5 fiók, 74 mm magas
- 2 fiók, 153 mm magas.
- A fiókok habgumival bélelték.
- Központi biztonsági zár elől.
- Csúsásmentes alumínium munkalap.
- A C38 szerszámkocsi mindkét oldalára helyezhető.

45 kg

	Ft		
C38L-O	379.300	1	038000081
C38L-G	379.300	1	038000083
C38L-R	379.300	1	038000082

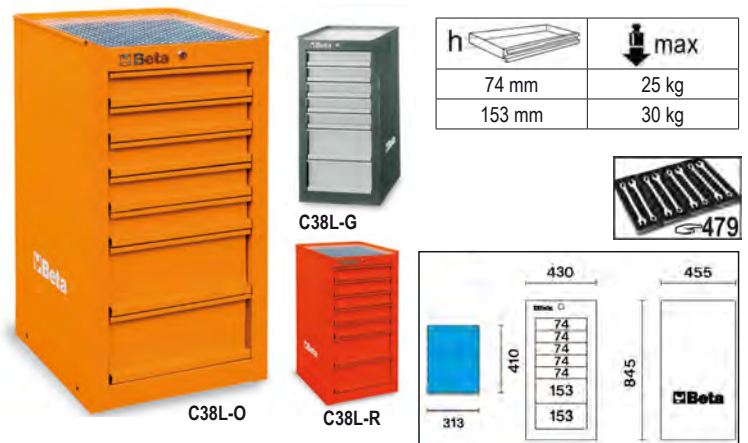

h	max
74 mm	25 kg
153 mm	30 kg

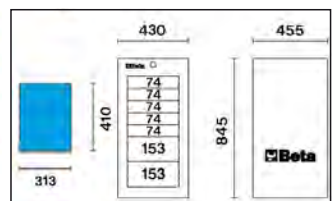



## C38LA

oldalszekrény ajtóval és  
belső szerszámtartó polccal

Fő jellemzők:

- Zár elől.
- Állítható magasságú belső polc.
- Az ajtószárnyban irattartó.
- Csúsásmentes alumínium munkalap.
- A C38 szerszámkocsi mindkét oldalára helyezhető.

18 kg

	Ft		
C38LA O	145.700	1	038000071
C38LA G	145.700	1	038000073
C38LA R	145.700	1	038000072

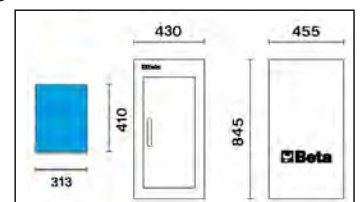

## C38C

- 33 fiókos szerszámkocsi
- 1 db C38 szerszámkocsi
- 2 oldalán C38L szerszámszekrény
- 1 db Top C38T szerszámláda

268 kg



C38C-O



C38C-G



C38C-R



h	max
74 mm	25 kg
153 mm	30 kg

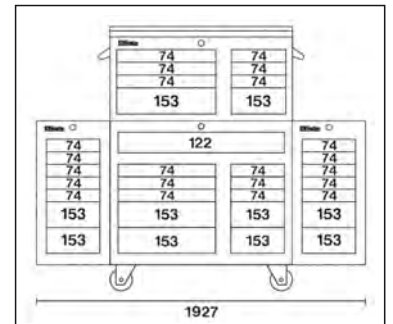
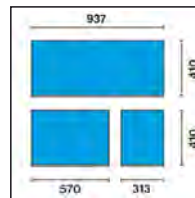

	Ft		
C38C-O	2.039.800	1	038000201
C38C-G	2.039.800	1	038000203
C38C-R	2.039.800	1	038000202

## C38T

top 8 fiókos szerszámláda  
szerszámszekrény

Fő jellemzők:

- 8 teleszkópos, csapágyazott fiók:
- 3 fiók 570x410x74 mm
- 1 fiók 570x410x153 mm
- 3 fiók 313x410x74 mm
- 1 fiók 313x410x153 mm
- Szerszámtartó rekesz.
- A fiókok habgumival bélelték.
- Központi biztonsági zár elöl.
- C38 szerszámkocsira helyezhető.

64 kg



C38T-O



C38T-G



C38T-R

h	max
74 mm	25 kg
153 mm	30 kg

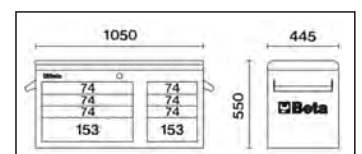
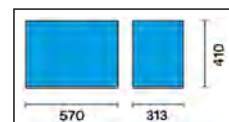

	Ft		
C38T-O	493.800	1	038000091
C38T-G	493.800	1	038000093
C38T-R	493.800	1	038000092

# C39 SZERSZÁMKOCSI

## A FÜGGŐLEGES ELEMEK ÉS A FIÓKOK ELÜLSŐ RÉSE ALUMÍNIUM ÖTVÖZETBŐL KÉSZÜLT + TARTÓSSÁG + KÖNNYŰ SÚLY

- Teleszkópos, csapágyazott fiókok
- Hőkezelt munkalap a hordozható C39T szerszámszekrényhez
- Alumínium gyorskioldó rendszer a fiók teljes hosszában történő nyitási lehetőséggel
- Négy Ø 125 mm kerék: 2 rögzített és 2 forgó kerék (egy kerék fékezhető)
- Statikus terhelhetőség: 1200 kg
- A fiókok habgumival bélelték
- Központi biztonsági zár elöl
- Szereléktartó tálcák és csavarhúzóok elhelyezésére szolgáló furatok
- Beépített flakontartók oldalt és a hátsó részen
- Beépített papírtercstartó

### Választható modellek:

- C39/6 (6 fiókos)
- C39/7 (7 fiókos)
- C39/8 (8 fiókos)

### Választható színek:

	
O	RAL 2011
G	RAL 7016
R	RAL 3000

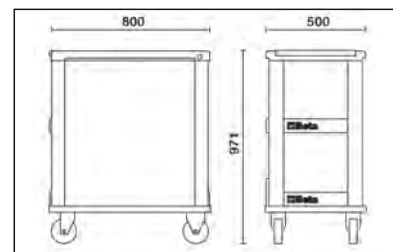
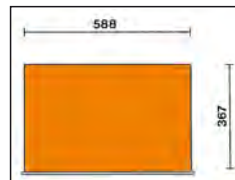

## C39/7

7 fiókos szerszámokcsi

Fő jellegzetességek:

- hét teleszkópos, csapágyazott fiók 588x367 mm:
- 5 fiók 70 mm
- 1 fiók 140 mm
- 1 fiók 210 mm

1200 kg



C39-7/G



C39-7/R

C39-7/O

61 kg

	Ft		
C39-7/O	752.100	1	039000001
C39-7/G	752.100	1	039000002
C39-7/R	752.100	1	039000003

h	max
70 mm	30 kg
140 mm	35 kg
210 mm	35 kg



## C39/6

6 fiókos szerszámkocsi

Fő jellegzetességek:

- 6 teleszkópos, csapágyazott fiók, 588x367 mm:
- 4 fiók 70 mm
- 1 fiók 140 mm
- 1 fiók 280 mm

59 kg

	Ft	📦	🏠
C39-6/O	711.300	1	039000031
C39-6/G	711.300	1	039000032
C39-6/R	711.300	1	039000033



C39-6/O



C39-6/G



C39-6/R



h	max
70 mm	30 kg
140 mm	35 kg
280 mm	40 kg



## C39/8

8 fiókos szerszámkocsi

Fő jellegzetességek:

- 8 teleszkópos, csapágyazott fiók, 588x367 mm:
- 6 fiók 70 mm
- 2 fiók 140 mm

64 kg

	Ft	📦	🏠
C39-8/O	802.000	1	039000041
C39-8/G	802.000	1	039000042
C39-8/R	802.000	1	039000043



C39-8/O



C39-8/G



C39-8/R



h	max
70 mm	30 kg
140 mm	35 kg



## C39T

4 fiókos szerszámláda

Fő jellegzetességek:

- 4 teleszkópos csapágyazott fiók, 588x257 mm
- 4 fiók 70 mm
- Elöl központi biztonsági zár.
- Fiók teherbírása: 15 kg
- Merevítő és a fiók előlap alumíniumból.

29 kg

	Ft	📦	🏠
C39T-O	480.700	1	039000101
C39T-G	480.700	1	039000102
C39T-R	480.700	1	039000103



C39T-O



C39T-G



C39T-R



29 kg

h	max
70 mm	30 kg

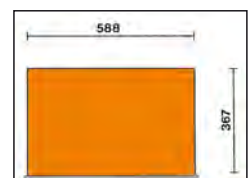
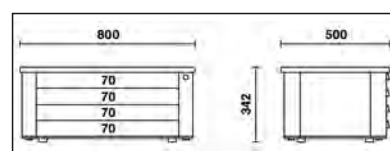



## 2400-COVER RSC24

nylon takaró a RSC24/RSC24A - C39 fiókos szerszámkocsikhoz

2400-COVER RSC24

Ft 9.900 1 024000910



## 2400-COVER RSC24AXL

nylon takaró a RSC24A-XL, RSC24L, RSC24L-CAB fiókos szerszámkocsikhoz

2400-COVER RSC24AXL

Ft 13.400 1 024000930



## 3700-COVER C37

Nylon takaró a C37 fiókos szerszámkocsikhoz

3700-COVER C37

Ft 13.700 1 037000930



The Beta logo is prominently displayed in the center, set against a background of faint, repeating illustrations of various tools like wrenches, screwdrivers, and sockets.

## C39SM

### Speciális szerszámkocsi Racing SM

#### Műszaki jellemzők:

- Multiplex munkalap
- 4 kerék Ø 125 mm
- 2 fix és 2 forgó (egyik fékes)
- Statikus teherbírás: 1200 kg

#### Modul 7 fiókkal

teleszkópos, csapágyazott fiók, 588x367 mm:

6 fiók 70 mm

1 fiók 240 mm

- A fiókok habgumival bélelték
- Központi zár elől biztonsági zárral
- A fiókokat egyszerre nyitó zárrendszer
- A fiókok előlapja alumínium

#### Szerviz-modul

- Beépített szeméttartó
- Papírtekerstartó • Egy nagy rakodótér 420x305x270 mm

1200 kg



C39SM-G



C39SM-R



C39SM-O



h	max
70 mm	30 kg
240 mm	40 kg

h	max
70 mm	30 kg
240 mm	40 kg

125 kg

		Ft		
C39SM-O	RAL 2011	1.217.500	1	039390001
C39SM-G	RAL 7016	1.217.500	1	039390002
C39SM-R	RAL 3000	1.217.500	1	039390003

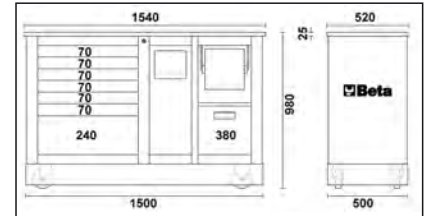
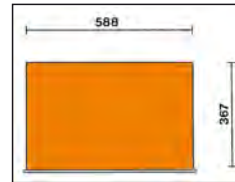

## C39MD

### Speciális szerszámkocsi Racing MD

#### Műszaki jellemzők:

- Multiplex munkalap
- 4 kerék Ø 125 mm
- 2 fix és 2 forgó (egyik fékes)
- Statikus teherbírás: 1200 kg

#### Modul 7 fiókkal

teleszkópos, csapágyazott, 588x367 mm:

6 fiók 70 mm

1 fiók 240 mm

- A fiókok habgumival bélelték
- Központi zár elől biztonsági zárral
- A fiókokat egyszerre nyitó zárrendszer
- A fiókok előlapja alumínium

#### Modul 2 fiókkal

teleszkópos, csapágyazott, 588x367x270 mm és 588x367x380 mm

- A fiókok habgumival bélelték
- Központi zár elől biztonsági zárral
- A fiókokat egyszerre nyitó zárrendszer
- A fiókok előlapja alumínium

1200 kg



C39MD-G



C39MD-R



C39MD-O



h	max
70 mm	30 kg
240 mm	40 kg

h	max
70 mm	30 kg
240 mm	40 kg

123 kg

		Ft		
C39MD-O	RAL 2011	1.253.800	1	039390101
C39MD-G	RAL 7016	1.253.800	1	039390102
C39MD-R	RAL 3000	1.253.800	1	039390103

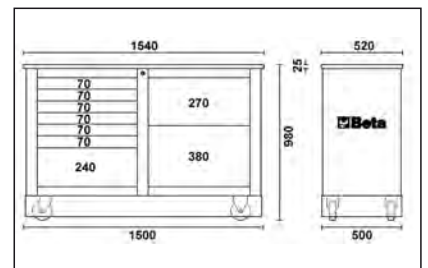
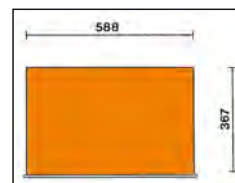

## C41S

Két modulós szerszámkocsi

Fő jellegzetességek:

- acéllemezből készült és műanyagborítású: robusztus, könnyű
- 2 elválasztható modul: 1 modul kisláda 1 modul két fiók (1 db 95 mm és 1 db 295 mm magas fiók)
- nagy kerekek (átmérő 160 mm) lépcsőn is könnyen szállítható
- az oldalsó központi zár az alsó modul 2 fiókját zárja
- teleszkópos, csapágyazott fiókok dupla zárókapocccsal
- alumínium teleszkópos fogantyú
- a kisládjában beépített műanyagrekeszek kis tárgyak elhelyezésére

Javasolt készletek: 5940/SBK és 5915VU/5

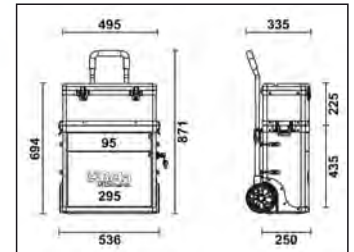
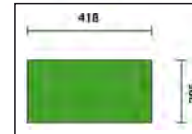

16 kg

C41S	Ft	1	041000001
	228.400		

## C41H

Két modulós szerszámkocsi

Fő jellegzetességek:

- acéllemezből készült és műanyagborítású: robusztus, könnyű
- 2 elválasztható modul: 1 felső modul: kisláda 1 alsó modul: 1 db 295 mm magas fiók 1 db 66 mm kihúzható műanyagrekesz 2 db 95 mm magas fiók
- nagy kerekek (átmérő 160 mm) lépcsőn is könnyen szállítható
- az oldalsó központi zár az alsó modul 2 fiókját zárja
- teleszkópos, csapágyazott fiókok dupla zárókapocccsal
- alumínium teleszkópos fogantyú
- a kisládjában beépített műanyagrekeszek kis tárgyak elhelyezésére

Javasolt készletek: 5941VU/M, 5940/SBK és 5915VU/5

\* Kérésre rendelhető színek



C41H-O



C41H-W

C41H-Y

C41H-R

C41H-V

C41H-B

C41H-G

C41H-N

21 kg

		Ft	1	041000002
C41H-O	RAL 2011	234.700	1	041000002
C41H-N	RAL 9005	234.700	1	041000005
C41H-B	RAL 5002	234.700	1	041000006
C41H-R	RAL 3000	234.700	1	041000008
C41H-G	RAL 7016	234.700	1	041000010
C41H-Y	RAL 1023	234.700	1	041000012
C41H-W	RAL 9016	234.700	1	041000021
C41H-V	RAL 6016	234.700	1	041000024

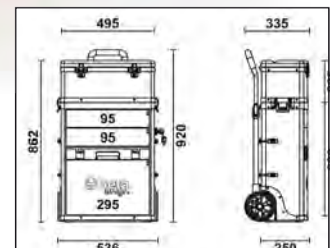
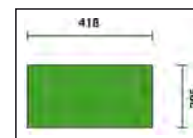

## C41H/CE

Kivehető műanyag rekesz kis tárgyak elhelyezésére

1,3 kg

C41H/CE	Ft	1	041000916
	14.550		



## C42H

Szerszámkocsi 3 modulal

Fő jellemzők:

- Lemezből készült és műanyagborítású:

- robosztus és könnyű

- 3 elválasztható modul:

- 1 felső modul, magasság: 220 mm

- 1 középső modul, magasság: 180 mm

- 1 alsó modul kerékekkel, magasság: 330 mm

- Nagy átmérőjű kerekek (ø 160 mm)

- 3 pozícióba állítható teleszkópos fogantyú

- Gyorsan szétválasztható modulok: praktikus és jól kezelhető fogantyú a különböző modulokon

- Felső modul belső rekeszrel és 3 fedélbe épített rekesz kis tárgyak elhelyezésére

- 2 modulal is használható

Javasolt készletek: 5940/SBK és 5915VU/5

14 kg

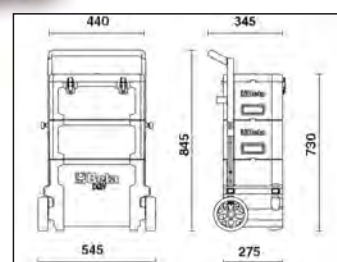

C42H

Ft 168.700 1 04200002

# Beta

## CX49-G

többfunkciós szerszámkocsi

mobil munkaállásként használható  
diagnosztikai eszközök, laptopok, teszterek és akkumulátortöltők  
számára.

### JELLEMZŐK

- Festett fémlemez szerkezet: maximális stabilitás és szilárdság
- Ergonomikus fogantyú
- Kétszintes felső rakodópól
- Kihúzható fiók minibillentyűzethez
- 2 állítható helyzetű középső polc és 1 rögzített alsó polc
- 4 hasznos oldalsó műanyag kábeldob
- 2 praktikus oldaldoboz
- 2 rögzített hátsó kerék, Ø 160 mm
- 2 elforgatható első kerék, Ø 100 mm (egyikük fékkel)
- Súly: 36 kg

CX49-G

Ft 307.600 1 049000102

1099 mm  
460 mm  
435 mm



## CA49-G

többfunkciós szerszámkocsi ajtóval

mobil munkaállásként használható  
diagnosztikai eszközök, laptopok, teszterek és akkumulátortöltők  
számára.

### JELLEMZŐK

- Festett fémlemez szerkezet: maximális stabilitás és szilárdság
- Ergonomikus fogantyú
- Kétszintes felső rakodópól
- Kihúzható fiók minibillentyűzethez
- 1 állítható helyzetű polc és 1 zárójátó
- 4 hasznos oldalsó műanyag kábeldob
- 1 praktikus oldaldoboz
- 2 rögzített hátsó kerék, Ø 160 mm
- 2 elforgatható első kerék, Ø 100 mm (egyikük fékkel)
- Súly: 36,5 kg

CA49-G

Ft 366.400 1 049000112



1099 mm  
460 mm  
435 mm

## 4900-COVER C49

nejlon takaró a C49 többfunkciós szerszámkocsihoz

4900-COVER C49

Ft 14.650 1 049000930



## C48M

elektromos, platós kézikocsi

Kompakt méretének és sokoldalú felhasználásának köszönhetően a C48M kézikocsi ideális megoldás nehéz terhek (dobozok, tartályok, nagyméretű tárgyak, berendezések) biztonságos szállítására nehezen és hagyományos targoncával nem megközelíthető helyeken.

A motoros rásegítésnek köszönhetően csökken a kézi tehermozgatás jelentette veszélyek, pl. mozgásszervi betegségek kockázata.

24V - 400W motorral, 2x12V 33Ah akkumulátorral és Curtis vezérlőkártyával felszerelt kézikocsi.

Csúszásmentes gumival borított masszív acélból készült plató. A peremen elhelyezkedő csőpanelek meggátolják a szállított tárgyak leesését.

A panelek nagyobb darabok szállítása esetén eltávolíthatók.

A vezérlőpanel felszereltsége:

- indítókulcs
- sebességszabályozó
- oldalsó "pillangó" kapcsoló az irányításhoz
- tolatásjelző csipogó hangjelzés
- akkumulátor töltésjelző
- elektromos fék megszakító gomb
- vészleállító gomb

2 pneumatikus hajtókerék (Ø 260 mm), 2 gumi forgókerék (Ø 150 mm), mágnesfék és differenciálmű.

Külső akkumulátortöltővel szállítva, 220V/50Hz - V/A 24/12

### FUNKCIONÁLIS SPECIFIKÁCIÓK

Teherbírás: 400 kg

Sebesség: 4-6 km/h (szabályozható)

Akkumulátor üzemidő: 4 óra

Teljes terheléssel megengedett legnagyobb emelkedő: 6%

100 kg terheléssel megengedett legnagyobb emelkedő: 18%

Biztonsági berendezések:

Elektronikus fék

Hangjelző

Zúzódásvédő

Akkumulátor töltésjelző

Curtis vezérlőkártya

### MŰSZAKI ADATOK

Külső méret: 1280x630x1100 mm

Plató hasznos rakfelülete panelekkel: 1180x580 mm

Plató hasznos rakfelülete panelek nélkül: 1260x620 mm

Plató magassága: 320 mm

Akkumulátortartó magassága: 65 mm

Tömeg akkumulátorral: 140 kg

140 kg

C48M

Ft 1.043.400 1 048000230

**Beta**  
**BRUTUS**

400  
kg

CE



1100  
630  
1280



## C48P

összecsukható szerszámkocsi

Fő jellemzők:

- Erősített polipropilénből (PP) készült rakodófelület csúszásálló bevonattal és TPV betétekkel védett sarkakkal
- Betölthető fogantyú a gyors, kompakt tárolásért
- Négy, nyomot nem hagyó kerék, Ø 125 mm: 2 rögzített és 2 fékezhető forgókerék
- Maximális teherbírás: 300 kg.
- Rakodófelület munkaszélessége: 705 mm
- Rakodófelület mélysége: 480 mm
- Rakodófelület magassága: 200 mm



300  
kg



11 kg

C48P

Ft 89.250 1 048000030

## C51

### Kisegítő szerszámkocsi

- 3 csúszásmentes bordás gumival borított munkalap
- Ergonómikus fogantyú
- Két állásban rögzíthető középső munkalap
- 4 kerék Ø 100 mm: 2 fix és 2 forgó kerék (az egyik fékes)
- Maximális terhelhetőség: 240 kg

21 kg

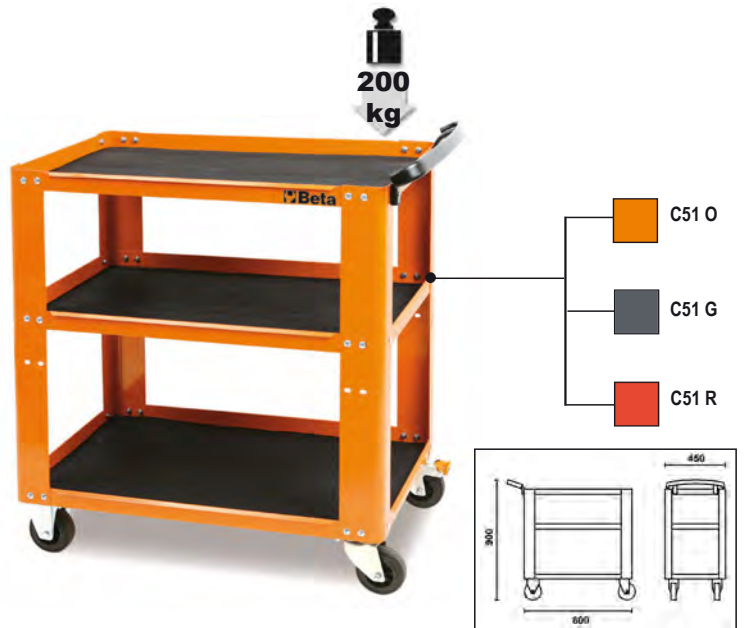

		Ft		
C51 O	RAL 2011	116.900	1	051000001
C51 G	RAL 7016	116.900	1	051000002
C51 R	RAL 3000	116.900	1	051000003

## RSC51

### 3 fiókos szerszámkocsi

Fő jellemzők:

- ABS erősítésű, stabil, robusztus munkalap
  - Univerzális munkalap legurulásgátló peremmel és nyolc csavarhúzó tartó lyukkal
  - 3 teleszkópos, csapágyazott fiók (588x367 mm), 70 mm magas
  - A fiókok habgumival bélelték
  - Mindegyik fiókba 4 EVA habszivacs vagy ABS hőformált tálca helyezhető
  - Központi biztonsági zár elöl
  - Praktikus oldalsó csavarhúzó tartó
  - Két oldalsó beépített spray flakon tartó
  - Nagy alsó polc olaj- és benzinálló gumi borítással
  - 4 kerék, Ø 125 mm: 2 rögzített kerék és 2 forgókerék (egy kerék fékezhető)
- Statikus terhelhetőség: 400 kg  
• Egyes fiókok teherbírása: 15 kg, egyenletesen elosztva

38 kg



h	max
70 mm	15 kg

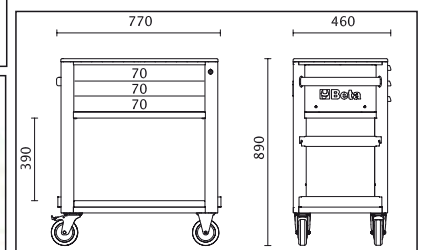
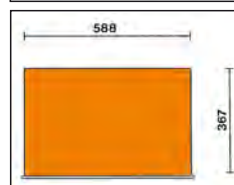

		Ft		
RSC51-FO	RAL 2011	248.600	1	051000300
RSC51-R	RAL 3000	248.600	1	051000303
RSC51-A	RAL 7016	248.600	1	051000307

## 2400 RSC24/MP

lehajtható polc az RSC24, RSC24A, RSC24AXLP/7, RSC51 modellhez

- Kiegészítő munkalapként használható
- Munkalap méretei: 390x440 mm, olaj- és benzinálló gumi borítással védve
- Terhelési kapacitás: 20 kg

📦 3,4 kg

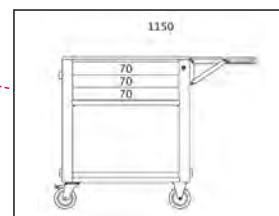

2400 RSC24/MP

Ft 31.150 1 024004900

## CP51

nagyszilárdságú szerszámkocsi

- 2 gumiszőnyeggel fedett rakodópole
- Ergonomikus fogantyú
- Négy 125 Ø nagyszilárdságú kerék
- 2 rögzített, 2 elfordítható fékkel
- Statikus terhelhetőség: 750 kg. (2 polcon elosztva)

📦 37 kg

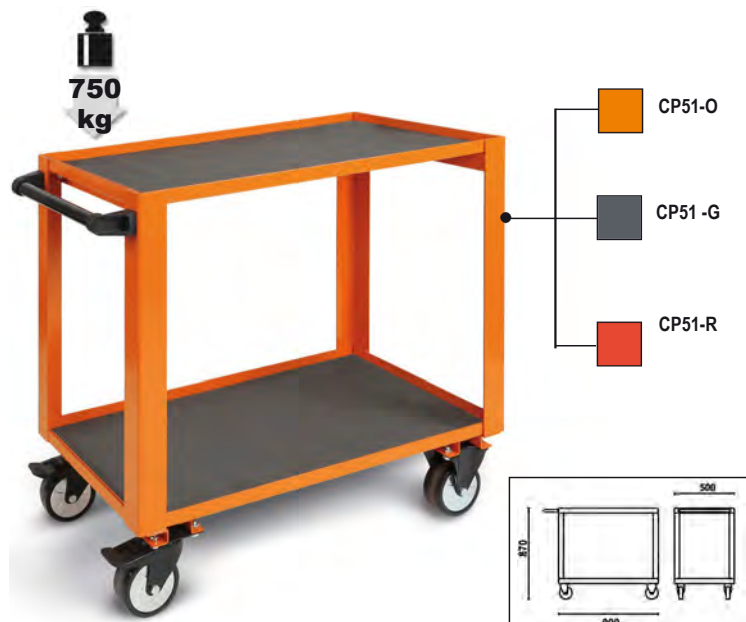

		Ft		
CP51 O	RAL 2011	155.800	1	051000501
CP51 G	RAL 7016	155.800	1	051000502
CP51 R	RAL 3000	155.800	1	051000503

## CB52

sebességváltó/erőátvitel tartókocsi folyadékgyűjtővel

A döntött sík és a lefolyólyukak lehetővé teszik a folyadékok gyűjtését közvetlenül a gyűjtőtálba

A következőket tartalmazza:

- 4 elforduló kerék, kettő fékkel
- szerszámfiók
- 7 literes kihúzható folyadékgyűjtő tálca
- 2 polc

Méret: 1200x640x870 mm

Súly: 60 Kg

📦 60 kg



CB52-O

Ft 344.900 1 052000201



## C56P O

összecsukható munkapad

Kompakt és könnyen szállítható.  
Mindkét oldalán használható 30 mm vastag 800x500mm méretű MDF és horganyzott lemez munkalap.  
Gumival védett fogantyú a hatékony szállítás érdekében.  
Csúszásgátló burkolattal rendelkező lábak.  
Statikus terhelhetőség: 250 kg

📦 25 kg

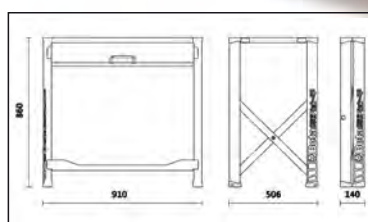

C56P O

Ft 176.300 1 056000011

## C56PL O

összecsukható munkapad, könnyű kivitel

Könnyű, kompakt, könnyen szállítható.  
Horganyzott lemez munkalap (800x500mm), munkaoldalán olaj- és benzinálló gumiborítással.  
Gumival védett fogantyú a hatékony szállítás érdekében.  
Csúszásgátló burkolattal rendelkező lábak.  
Statikus terhelhetőség: 200 kg

📦 18,5 kg

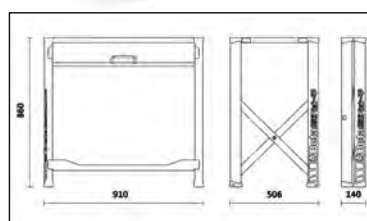

C56PL O

Ft 162.700 1 056000021

## C54S

### Cargo szerszámszekrények

Ezeknek a szerszámszekrényeknek a tervezése alapos kutatás alapján történt, és ezért a végfelhasználók számára pontos, kényelmes és ésszerű megoldást kínálnak.

Az ajtókhöz illeszkedő két perforált lemezajtó nyitható, ezáltal további tárolóterhez jutunk.

Fő jellemzők:

- 1 fiók egyszerű szerszámelrendezés a felhasználó igényei szerint
- könnyen falra szerelhető két horony segítségével, melyek a szerszámszekrény hátulján találhatóak, vagy két csavarral felerősíthető a C50 Team szekrénytartó kocsira
- biztonsági zár a fiók és az ajtók bezárásához
- a VI és VG modelleknek eltérő szerszámtartó készlete van
- hőformált tálcá 1/2"-os dugókulcshoz és tartozékhoz, üres

37 kg

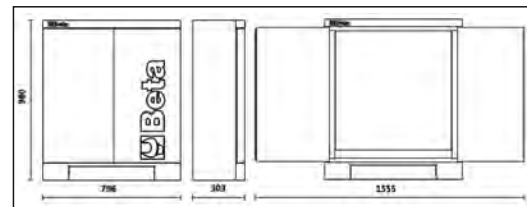

C54S-O

RAL 2011

Ft  
289.000



1

054000301

# Beta

## C57SA

### MasterCargo munkapad

• Ez a modell szerszámtartó fallal (C57P) és egy fiókos blokkal készült.

A fiókos blokk:

5 fiók teleszkópos és csapágyazott 588x367 mm 3 fiók 90 mm

1 fiók 180 mm

1 fiók 280 mm.

A fiókokban hőformált tálcák

Központi zár

Szerszámtartó fal furattal, hogy

a falra is lehessen szerelni.

Alumíniumredőny, függőlegesen

manőverezhető, biztonsági zárral.

Három kivehető perforált szerszámtartó lemez

Multiplex munkalap,

laminált rétegelt, három furattal,

1599F/150 - 1599GI/150 satu rögzítéséhez

(külön kell megrendelni).



**1800 kg**

C57SA-O

**205 kg**



C57SA-G

C57SA-R



h	max
90 mm	30 kg
180 mm	40 kg
280 mm	40 kg

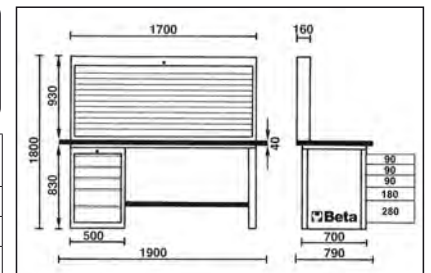

		Ft		
C57SA-O	RAL 2011	1.726.900	1	057001005
C57SA-G	RAL 7016	1.726.900	1	057001205
C57SA-R	RAL 3000	1.726.900	1	057001405

## C57SD

### MasterCargo munkapad

• Ez a modell egy fiókos blokkal készült

A fiókos blokk:

5 fiók teleszkópos és csapágyazott 588x367 mm 3 fiók 90 mm

1 fiók 180 mm

1 fiók 280 mm.

A fiókokban hőformált tálcák

Központi zár

Multiplex munkalap,

laminált rétegelt, három furattal,

1599F/150 - 1599GI/150 satu rögzítéséhez

(külön kell megrendelni).



**1800 kg**

C57SD-O



h	max
90 mm	30 kg
180 mm	40 kg
280 mm	40 kg



C57SD-G



C57SD-R

**158 kg**

		Ft		
C57SD-O	RAL 2011	1.130.500	1	057001004
C57SD-G	RAL 7016	1.130.500	1	057001204
C57SD-R	RAL 3000	1.130.500	1	057001404

## C57SB

### MasterCargo munkapad

- Ez a modell szerszámtartó fallal (C57P) és két fiókos blokkal készült.
- A fiókos blokk:
  - 5 fiók teleszkópos és csapágyazott 588x367 mm 3 fiók 90 mm
  - 1 fiók 180 mm
  - 1 fiók 280 mm.
- A fiókokban hőformált tálcák
- Központi zár
- Szerszámtartó fal furattal, hogy a falra is lehessen szerelni.
- Alumíniumredőny, függőlegesen manőverezhető, biztonsági zárral.
- Három kivehető perforált szerszámtartó lemez
- Multiplex munkalap, laminált rétegelt, három furattal, 1599F/150 - 1599GI/150 satu rögzítéséhez (külön kell megrendelni).



C57S/B-O

243 kg



C57S/B-G



C57S/B-R



h	max
90 mm	30 kg
180 mm	40 kg
280 mm	40 kg

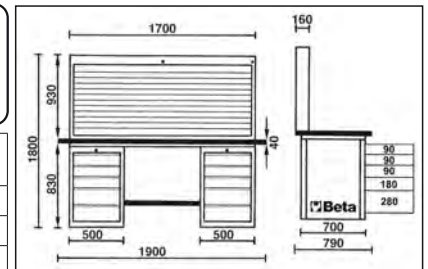

		Ft		
C57S/B-O	RAL 2011	2.118.200	1	057001006
C57S/B-G	RAL 7016	2.118.200	1	057001206
C57S/B-R	RAL 3000	2.118.200	1	057001406

## C57SC

### MasterCargo munkapad

- Ez a modell két fiókos blokkal készült
- A fiókos blokk:
  - 5 fiók teleszkópos és csapágyazott 588x367 mm 3 fiók 90 mm
  - 1 fiók 180 mm
  - 1 fiók 280 mm.
- A fiókokban hőformált tálcák
- Központi zár
- Multiplex munkalap, laminált rétegelt, három furattal, 1599F/150 - 1599GI/150 satu rögzítéséhez (külön kell megrendelni).



C57S/C-O

196 kg



h	max
90 mm	30 kg
180 mm	40 kg
280 mm	40 kg



C57S/C-G

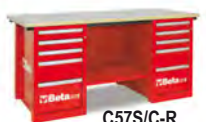

C57S/C-R

		Ft		
C57S/C-O	RAL 2011	1.521.800	1	057001003
C57S/C-G	RAL 7016	1.521.800	1	057001203
C57S/C-R	RAL 3000	1.521.800	1	057001403

## C57SP

### Szerszámtartó fal

Szerszámtartó fal hátulján két furattal, hogy falra is lehessen szerelni. Biztonsági zárral ellátott alumínium redőny, három kivethető perforált szerszámtartó lemez

46 kg

		Ft		
C57SP-O	RAL 2011	596.400	1	057001020
C57SP-G	RAL 7016	596.400	1	057001220
C57SP-R	RAL 3000	596.400	1	057001420



C57SP G

C57SP R

## 5700LAMP

### MasterCargo munkapad-lámpa

- erőteljes fémlemezkeret, amelyet a munkapad lapjához kell lámpatartó 1120 Lumen LED-es szalaggal, 4000K, 14W feszültség: 230V vezeték nélkül szállítva

9 kg

	Ft		
5700LAMP	136.100	1	057000005



## C58P

### szerszámtartó fal

- Festett alumínium redőny biztonsági zárral.
- Két kivethető lyukacsos szerszámtartó panel.

46,8 kg

		Ft		
C58P-O	RAL 2011	447.800	1	058000221
C58P-G	RAL 7016	447.800	1	058000222
C58P-R	RAL 3000	447.800	1	058000223



C58P-G



C58P-R



C58P-O

## PV

### Szerszámtartó fal

	LxA mm	Ft		
PV1	1000x920 10,2	77.400	1	088880010
PV1,5	1500x920 14,2	103.100	1	088880015



## C56W

### fa munkalapos munkapad

- Többretegű fa munkalap furatokkal a satu rögzítéséhez (1599F/125 - 1599GI/125, külön kell megrendelni).
- Acélszerkezet 6 tartólábbal
- Statikus terhelhetőség: 1.200 kg
- Hozzárendelhető a munkapadhoz nem rögzíthető C57P falhoz.
- Két fiók, zárral.
- Előkészítve a padlóhoz történő rögzítéshez.

86 kg



		Ft		
C56W-O	RAL 2011	411.000	1	056000251
C56W-G	RAL 7016	411.000	1	056000252
C56W-R	RAL 3000	411.000	1	056000253

## C56B

### fa munkalapos munkapad

#### Fő jellemzők:

- Többretegű fa munkalap furatokkal a satu rögzítéséhez (1599F/125 - 1599GI/125, külön kell megrendelni).
- Acélszerkezet 4 tartólábbal.
- Statikus terhelhetőség: 800 kg.
- Alul tároló rekesz.
- Padlóhoz rögzíthető.

54,5 kg



		Ft		
C56B-O	RAL 2011	297.600	1	056000401
C56B-G	RAL 7016	297.600	1	056000402
C56B-R	RAL 3000	297.600	1	056000403

## C56

### Munkapad

- Fém munkalap peremmel
- 6 lábú acélváz
- Statikai terhelés: 1.200 Kg
- C57P szerszámfallal kombinálható, munkaasztalra nem rögzíthető.
- Két fiók zárral.
- Padlóhoz rögzíthető.

82 kg



		Ft		
C56-O	RAL 2011	342.300	1	056000201
C56-G	RAL 7016	342.300	1	056000202
C56-R	RAL 3000	342.300	1	056000203

## C56M

### Munkapad

- fém munkalap, fele alumínium, fele gumborítású
- alsó lap színya
- terhelés: kg.800
- C57P szerszámfallal használható
- 3 fiók zárral

95 kg

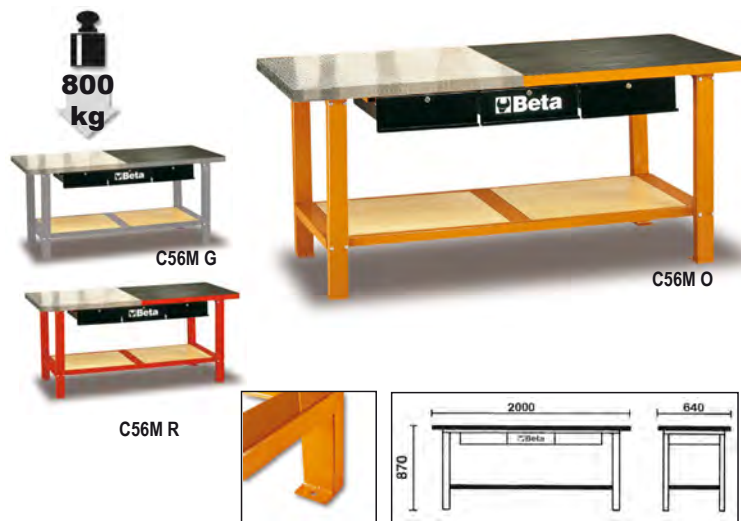

		Ft		
C56M O	RAL 2011	501.800	1	056000050
C56M G	RAL 7016	501.800	1	056000053
C56M R	RAL 3000	501.800	1	056000054

## C58B

### fa munkalapos munkapad

Fő jellemzők:

- Többretegű fa munkalap furatokkal a satu rögzítéséhez (1599F/125 - 1599GI/125, külön kell megrendelni).
- Acélszerkezet 4 tartólábbal.
- Statikus terhelhetőség: 800 kg.
- Alul tároló rekesz.
- Padlóhoz rögzíthető.

44 kg



		Ft		
C58B-O	RAL 2011	270.700	1	058000401
C58B-G	RAL 7016	270.700	1	058000402
C58B-R	RAL 3000	270.700	1	058000403

## C58M

### munkapad

- Fém munkalap, csúszásmentes, levehető gumborítással.
- Polc: kemény fából.
- Statikus terhelhetőség: 800 kg.
- A C58P szerszámtartó fállal kombinálható, munkalapra nem szerelhető fel.
- 2 fiók zárral.
- Padlóhoz rögzíthető.
- C58M/PA alumínium munkalap rászerezhető.

65 kg



		Ft		
C58M-O	RAL 2011	323.100	1	058000300
C58M-G	RAL 7016	323.100	1	058000302
C58M-R	RAL 3000	323.100	1	058000303

## C59A

"Endurance" munkapad egy 6 fiókos blokkal

Fő jellegzetességek:

- Multiplex-munkalap furatokkal a satu rögzítéséhez 1599F/125 - 1599GI/125 (külön kell megrendelni).
- 6 teleszkópos, csapágyazott fiók 588x367 mm:  
4 fiók magasság: 70 mm  
1 fiók magasság: 140 mm  
1 fiók magasság: 280 mm.
- A fiókok habgumival béleltek.
- Erősített nylon fiókperem.
- Hőformált tálcák elhelyezhetők.
- Elöl központi biztonsági zár.
- Alul tároló rekesz
- 2400 RSC24/PC papírtekercstartó és a 2400 RSC24/PF- flakontartó felszerelhető, külön kell megrendelni.

115 kg



C59A O



C59A A



C59A R

1500 kg

h	max
70 mm	25 kg
140 mm	30 kg
280 mm	35 kg

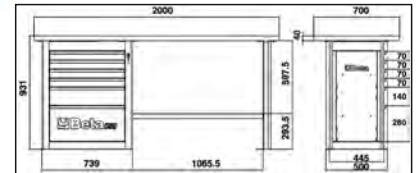

		Ft		
C59A-O	RAL 2011	723.800	1	059000011
C59A-A	RAL 7016	723.800	1	059000031
C59A-R	RAL 3000	723.800	1	059000051

## C59B

"Endurance" munkapad két 6 fiókos blokkal

Fő jellegzetességek:

- Multiplex-munkalap furatokkal a satu rögzítéséhez 1599F/125 - 1599GI/125 (külön kell megrendelni).
- 12 fiók, teleszkópos, csapágyazott fiók 588x367 mm:  
8 fiók magasság: 70 mm  
2 fiók magasság: 140 mm  
2 fiók magasság: 280 mm
- A fiókok habgumival béleltek.
- Hőformált tálcák elhelyezhetők.
- Elöl központi biztonsági zár.
- Alul tároló rekesz.
- 2400 RSC24/PC papírtekercstartó és a 2400 RSC24/PF- flakontartó felszerelhető, külön kell megrendelni.

155 kg

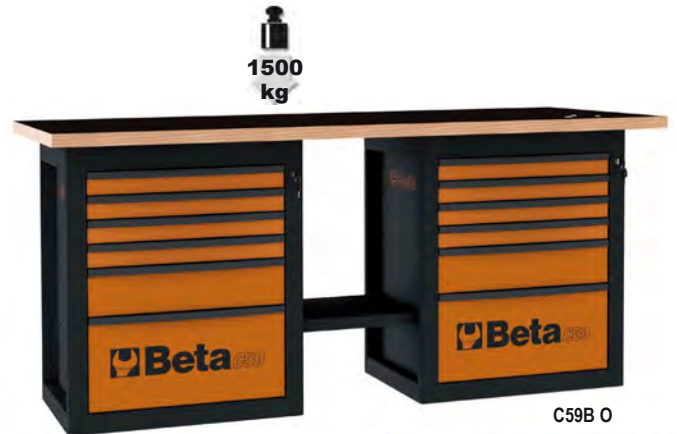

C59B O



C59B A



C59B R

1500 kg

h	max
70 mm	25 kg
140 mm	30 kg
280 mm	35 kg

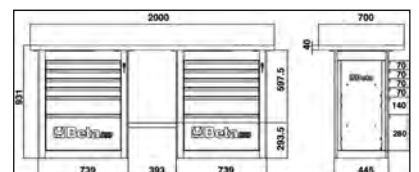

		Ft		
C59B-O	RAL 2011	966.700	1	059000012
C59B-R	RAL 3000	966.700	1	059000052
C59B-A	RAL 7016	966.700	1	059000032



## C59C

"Endurance" munkapad egy 6 fiókos blokkal, rövid kivitel

Fő jellegzetességek:

- Multiplex-munkalap furatokkal a satu rögzítéséhez 1599F/125 - 1599GI/125 (külön kell megrendelni).
- 6 fiók, teleszkópos, csapágyazott fiók 588x367 mm
- 4 fiók magasság: 70 mm
- 1 fiók magasság: 140 mm
- 1 fiók magasság: 280 mm
- A fiókok habgumival béleltek.
- Hőformált tálcák elhelyezhetők.
- Elöl központi biztonsági zár.
- Alul tároló rekesz.
- 2400 RSC24/PC papírtekerstartó és a 2400 RSC24/PF- flakontartó felszerelhető, külön kell megrendelni.

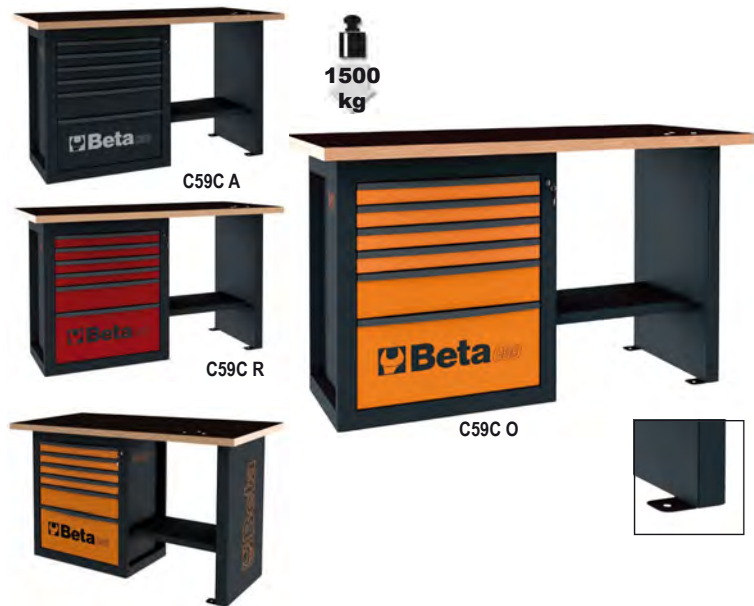

105 kg

		Ft		
C59C-O	RAL 2011	655.700	1	059000013
C59C-R	RAL 3000	655.700	1	059000053
C59C-A	RAL 7016	655.700	1	059000033

h	max
70 mm	25 kg
140 mm	30 kg
280 mm	35 kg

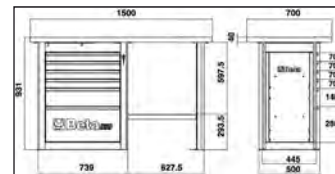

## 9562T2

munkapad alátétszőnyeg, 200x160 cm

- Védi a padlót az olaj- és benzincsopektől, környezetbarát
- Könnyen tisztítható, csúszásmentes, gumibevonátú alsórész



	L cm	Ft		
9562T2	200	68.800	1	095620200

**Beta**



## MŰHELYBERENDEZÉSEK



Hogy megfeleljen az egyre inkább a minőség, a design és a személyre szabottság igényével jelentkező piacnak, a Beta Utensili kifejlesztette a "Racing System C55" moduláris műhelyberendezési rendszert, hogy lehetővé tegye Önöknek egy modern és a szükségleteknek mindenben megfelelő munkahelyi környezet létrehozását.

### Minőség

A legjobb „Made in Italy“ Beta minőség a műhely berendezéséhez

### Szervezettség

Egy észszerűen szervezett munkaállás lehetővé teszi a munkavégzés optimalizálását



### Modularitás

A rendelkezésre álló hely és az igények alapján összeállítható műhely

### Design

Igényes és lenyűgöző kivitel, hogy a munkahely egy rendezett és kellemes környezetet biztosítson





**MADE IN ITALY**

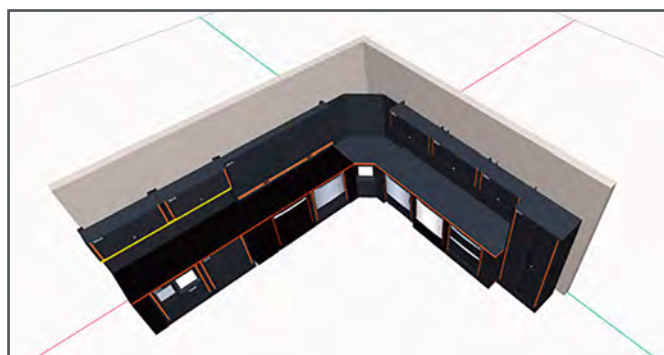

Látogasson el a [www.rsc55.com](http://www.rsc55.com) webhelyre és konfigurálja saját műhelyét.



## A színeiben tündöklő műhely!

Az RSC55 lehetőséget kínál arra, hogy a munkapadok és a szerszámtartó falak redőnyeit semleges (szürke) színben rendeljük meg, majd személyre szabhatjuk magunknak a 7 különböző színű ragasztószalag (függőleges betétek) segítségével.

- 1. Rendelje meg a modulokat semleges színben**
- 2. Rendelje meg a függőleges betéteket**  
Válassza ki a megfelelő színt ízlésének, vagy vállalata arculatának megfelelően.

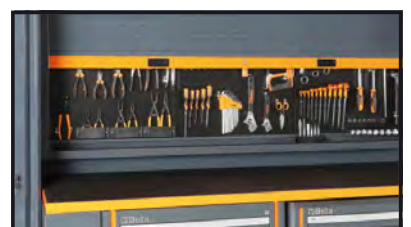

A teljes összeállítás a következőkből áll:

- 1 ajtós szekrény (C55A1)
- 2 ajtós szekrény (C55A2)
- Munkapad (C55BO/2)
- Munkapad csatlakozókkal (C55PRO BO/2)
- 7 fiókos mobil szerszámkocsi (C55C7)
- Rögzített 2 fiókos modul (C55M2)
- Rögzített 7 fiókos modul (C55M7)
- Rögzített szervizmodul (C55MS)
- Polcos fal (C55/2PM)
- Szerszámtartó fal redőnyvel (C55PS-O)

## C55AB

### műhelyberendezés összeállítás

Az összeállítás a következőkből áll:

- 2 ajtós szekrény (C55A2)
- Munkapad (C55BO/2)
- Rögzített 7 fiókos modul (C55M7)
- Rögzített szervizmodul (C55MS)
- Polcos fal (C55/2PM)

407 kg



C55AB

Ft 3.641.800 1 055000020



## C55PB/3

### műhelyberendezés összeállítás

Az összeállítás a következőkből áll:

- Munkapad (C55BO/2)
- 8 fiókos szerszámkocsi műhelyberendezéshez (C55C8)
- 2 nagy fiókos rögzített modul (C55M2)
- Redőnyös szerszámtartó fal (C55PS-O)

334 kg



C55PB/3

Ft 3.002.400 1 055000035



## C55PB-PRO/7

munkaállomás az RSC55 műhelyberendezés összeállításához

Tartalma:

### C55B

Munkapad ütésbiztos, olajoknak és szénhidrogéneknek ellenálló karcvédett ABS réteggel burkolt 2050x700 mm munkalappal.

Tartozékok:

- Furatokkal a satu rögzítéséhez (1599F/150, külön kell megrendelni)
- Függőlegesen állítható talp

### C55M7

7 fiókos rögzített modul, teleszkópos, csapágyazott fiókokkal (588x367 mm)

- Alumínium nyitórendszer, a szerszámkocsi teljes hosszában elhelyezve
- A fiókok habgumival bélelték
- Központi zár elől
- Beta szerszámtálcákkal méretpontosan feltölthető

### C55MS

Rögzített szervizmodul

- Beépített hulladékartó
- Üreg a papírtekerstartó számára
- 1 rakodófiók, 305x270 mm

### C55/2PM + C55/PF

2 szerszámtartó fal szekrénnel

- 2 db 1024x400x300 mm méretű polc, gázrugókkal felszerelve.
- 2 db 1024x620x25 mm méretű panel a szekrények alatt
- 2 db 1024x620x25 mm méretű lyukacsos szerszámtartó panel a szekrények alatt

350 kg

C55PB-PRO/7 3.425.400 Ft 1 055000065



## C55PB-PRO/8

munkaállomás az RSC55 műhelyberendezés összeállításához

Tartalma:

### C55B

Munkapad ütésbiztos, olajoknak és szénhidrogéneknek ellenálló karcvédett ABS réteggel burkolt 2050x700 mm munkalappal.

Tartozékok:

- Furatokkal a satu rögzítéséhez (1599F/150, külön kell megrendelni)
- Függőlegesen állítható talp

### C55C7

7 fiókos szerszámkocsi teleszkópos, csapágyazott fiókokkal (588x367 mm)

- 4 kerék Ø 100 mm, 2 rögzített (egyik fékkel) és 2 elfordítható
- Alumínium nyitórendszer, a szerszámkocsi teljes hosszában elhelyezve
- A fiókok habgumival bélelték
- Központi zár elől
- Beta szerszámtálcákkal méretpontosan feltölthető

### C55MA

Rögzített kétajtós modul

- Nyomásra nyíló ajtó
- Zárható
- Magasságban állítható belső polc

### C55PS

Redőnyös szerszámtartó fal

- Függőlegesen mozgatható, zárral rendelkező alumínium redőny
- Levehető lyukacsos szerszámtartó panel

347 kg

C55PB-PRO/8 2.889.700 Ft 1 055000066



## C55B/2

2 méteres munkapad műhelyberendezéshez

Ütésbiztos és szénhidrogéneknek ellenálló, karcvédett PVC réteggel bevont, 2050x700 mm munkalap

- Furatok a(z) 1599F/150 - 1599GI/150 satu rögzítéséhez(külön kell megrendelni)
- Állítható magasságú lábak

105 kg

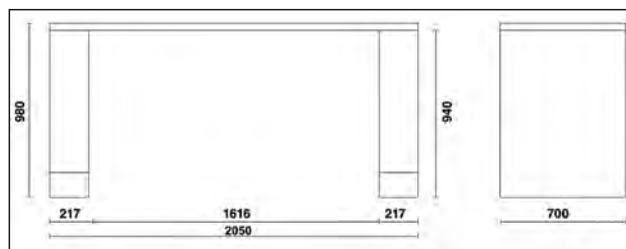
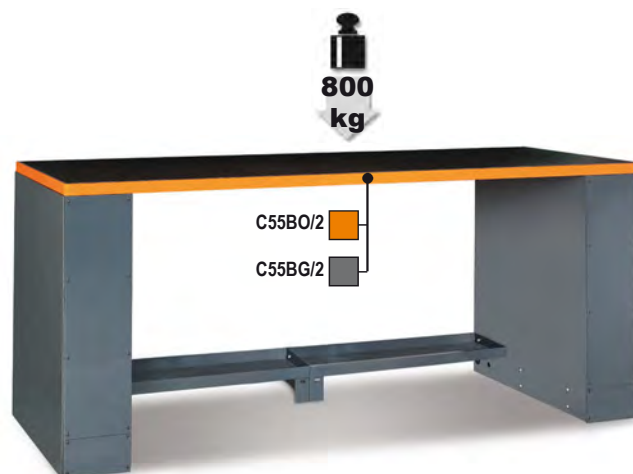

C55BO/2	835.500	1	055000101
C55BG/2	835.500	1	055000111

## C55PRO B/2

2 méteres munkapad műhelyberendezés összeállításához

Ütésbiztos és szénhidrogéneknek ellenálló karcvédett PVC réteggel burkolt 2050x700 mm munkalap

Beépített aljzatok és tömlődob:

- Schuko aljzat+16+10A
- EU csatlakozó 10A
- Sűrített levegős csatlakozó Ø 8 mm tömlődobbal. Hosszúság: 10 m.
- Furatokkal a satu rögzítéséhez (1599F/150 - 1599GI/150, külön kell megrendelni)
- Függetlenül állítható talp

110 kg

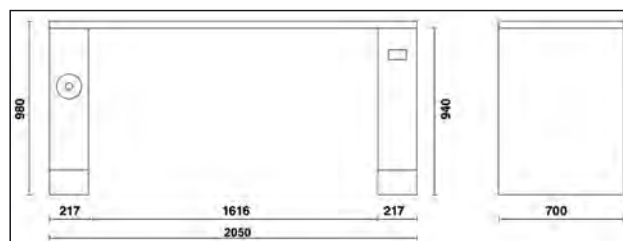
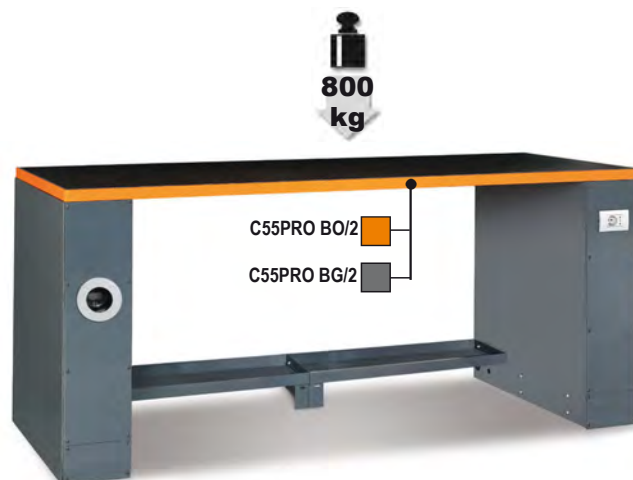

C55PRO BO/2	988.900	1	055000151
C55PRO BG/2	988.900	1	055000171

## C55B/2,8

2,8 méteres munkapad műhelyberendezéshez

Ütésbiztos és szénhidrogéneknek ellenálló, karcvédett PVC réteggel bevont, 2850x700 mm munkalap

- Furatok a(z) 1599F/150 - 1599GI/150 satu rögzítéséhez (külön kell megrendelni)
- Állítható magasságú lábak

129 kg

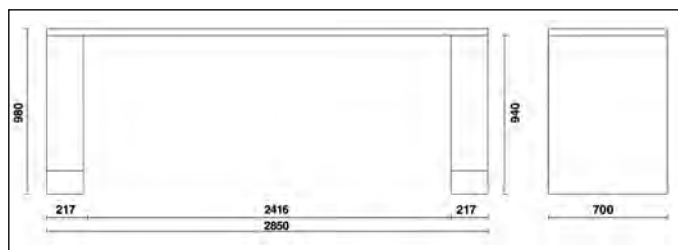
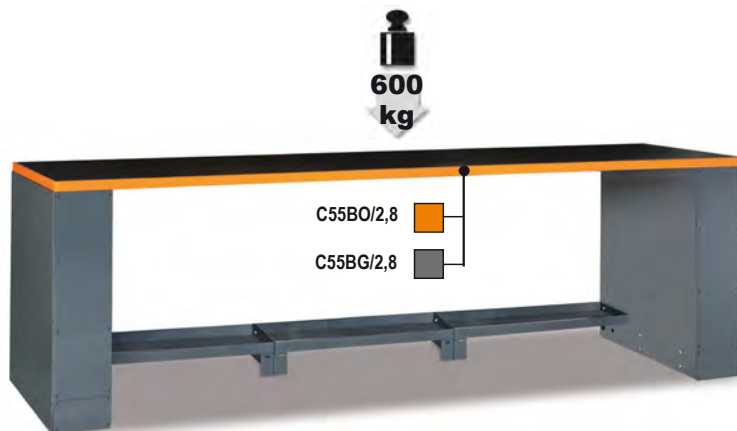

	Ft	1	055000261
C55BO/2,8	1.029.400	1	055000261
C55BG/2,8	1.029.400	1	055000281

## C55PRO B/2,8

2,8 méteres munkapad műhelyberendezés összeállításához

Ütésbiztos és szénhidrogéneknek ellenálló karcvédett PVC réteggel burkolt 2850x700 mm munkalap

Beépített aljzatok és tömlődob:

- Schuko aljzat+16+10A
- EU csatlakozó 10A
- Sűrített levegős csatlakozó Ø 8 mm tömlődobbal. Hosszúság: 10 cm.
- Furatokkal a satu rögzítéséhez (1599F/150 - 1599GI/150, külön kell megrendelni)
- Függetlenül állítható talp

134 kg

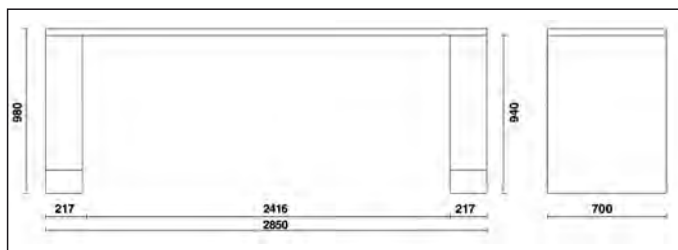
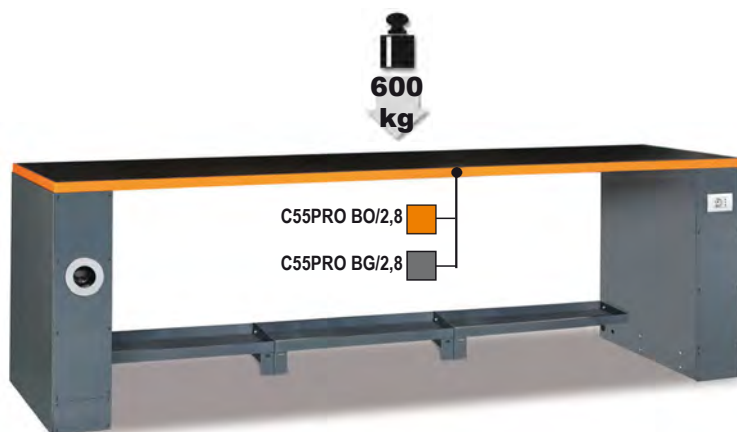

	Ft	1	055000271
C55PRO BO/2,8	1.182.700	1	055000271
C55PRO BG/2,8	1.182.700	1	055000283



## C55B-D4

4 méteres kettős munkapad középső lábbal

4100x700 mm méretű, egy ütészálló és karcálló, szénhidrogéneknek ellenálló PVC réteggel burkolva

- Furatok egy darab 1599F/150 - 1599GI/150 típusú satu elhelyezésére (külön kell megrendelni)
- Állítható magasságú lábak
- Dupla szélességű középső láb (365x750 mm) beépített ajtós tárolórecesszel

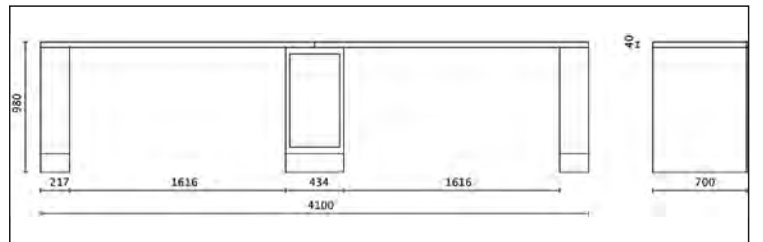
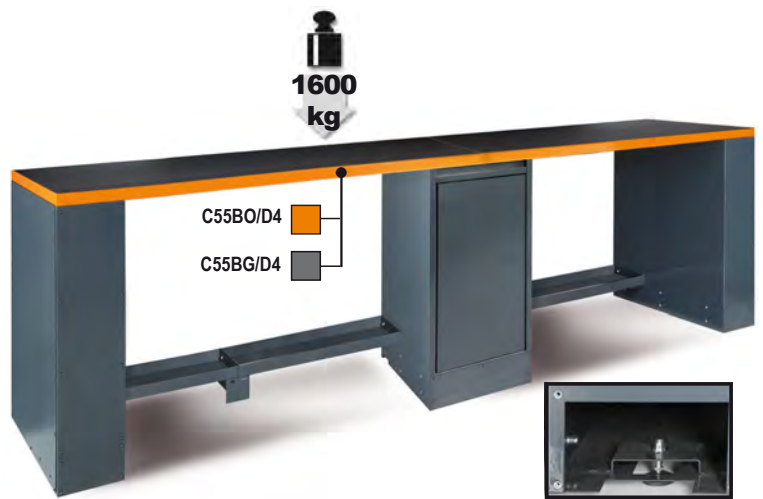

185 kg

C55BO/D4	1.695.600	1	055000109
C55BG/D4	1.695.600	1	055000119

## C55PRO B-D4

4 méteres két munkaállomásos munkapad középső lábbal

Ütészbiztos és szénhidrogéneknek ellenálló karcvédett PVC réteggel burkolt 4100x700 mm munkalap

Beépített aljzatok és kábeldob:

- Schuko aljzat+16+10A
- EU csatlakozó 10A
- Sűrített levegős csatlakozó Ø 8 mm tömlődobbal. Hosszúság: 10 m.
- Furatokkal a satu rögzítéséhez (1599F/150 - 1599GI/150, külön kell megrendelni)
- Függetlenül állítható talp
- Dupla szélességű középső láb (365x750 mm) beépített ajtós tárolórecesszel

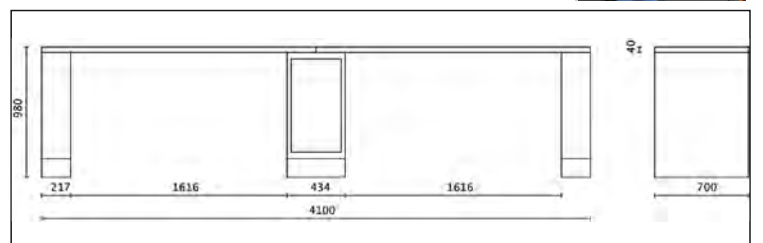
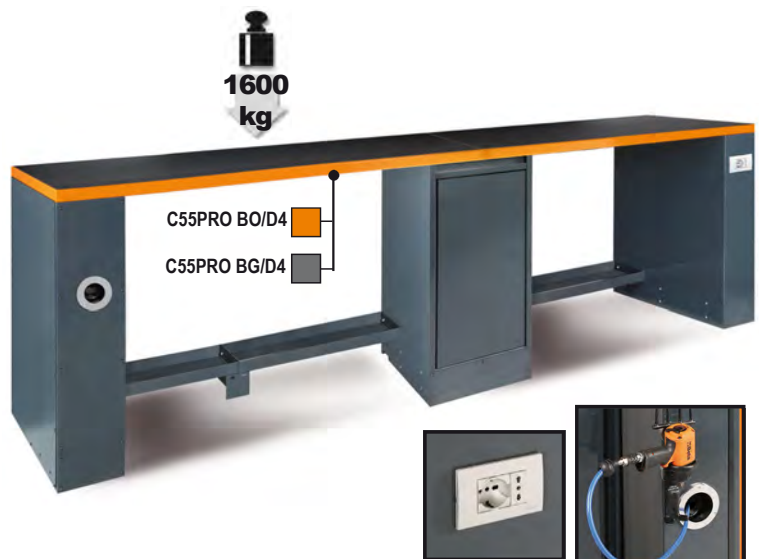

190 kg

C55PRO-BO/D4	1.849.000	1	055000159
C55PRO-BG/D4	1.849.000	1	055000179

 **Beta**

## C55B/G

univerzális láb műhelyberendezés munkapadhoz

- Fügőlegesen állítható talp
- A munkapad mindkét oldalára felszerelhető
- Szemből és oldalról nyitható szerelőnyílás

30 kg

C55B/G Ft 234.900 1 055000096

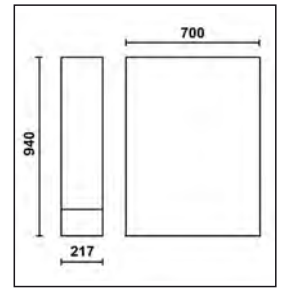

## C55B/GAA

univerzális lábazat munkapadhoz beépített tömlődobbal

- Beépített automata tömlődob pneumatikus levegőhöz vagy hideg vízhez, Ø 8 mm
- Tömlő hossz: 10 m
- Fügőlegesen állítható talp
- Szemből és oldalról nyitható szerelőnyílás

35 kg

C55B/GAA Ft 341.800 1 055000099

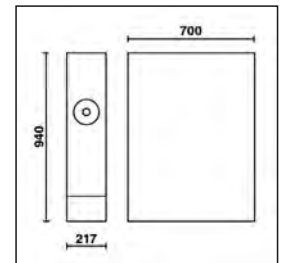

## C55B/GDP

Kettős láb műhelyberendezés munkapadhoz

- Papírtekerstartó rekesz
- Rakodórekesz zárófedéllel
- Állítható magasságú lábakkal

45 kg

C55B/GDP Ft 531.200 1 055000292

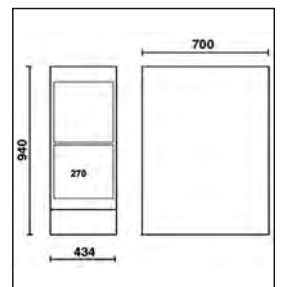

## C55B/GDS

kettős láb műhelyberendezés munkapadhoz

- Rakodórekesz 365x750 mm, zárófedéllel
- Állítható magasságú lábakkal

45 kg

C55B/GDS Ft 494.400 1 055000291

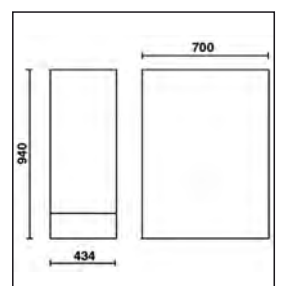

## C55B/GE

univerzális láb konnektorról műhelyberendezés munkapadhoz

- Schuko aljzat 16/10A
- EU csatlakozó 10A
- Függetlenül állítható talp
- Szemből és oldalról nyitható szerelőnyílás

30 kg

C55B/GE Ft 281.400 1 055000097

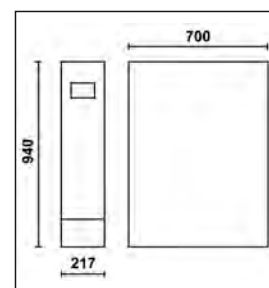

## C55B/GAE

univerzális láb elektromos kábeldobbal műhelyberendezés munkapadhoz

- Beépített automata kábeldob Schuko csatlakozóval.
- Kábelhossz: 15 m
- Hővédő kapcsolóval
- Függetlenül állítható talp
- Szemből és oldalról nyitható szerelőnyílás

35 kg

C55B/GAE Ft 361.300 1 055000094

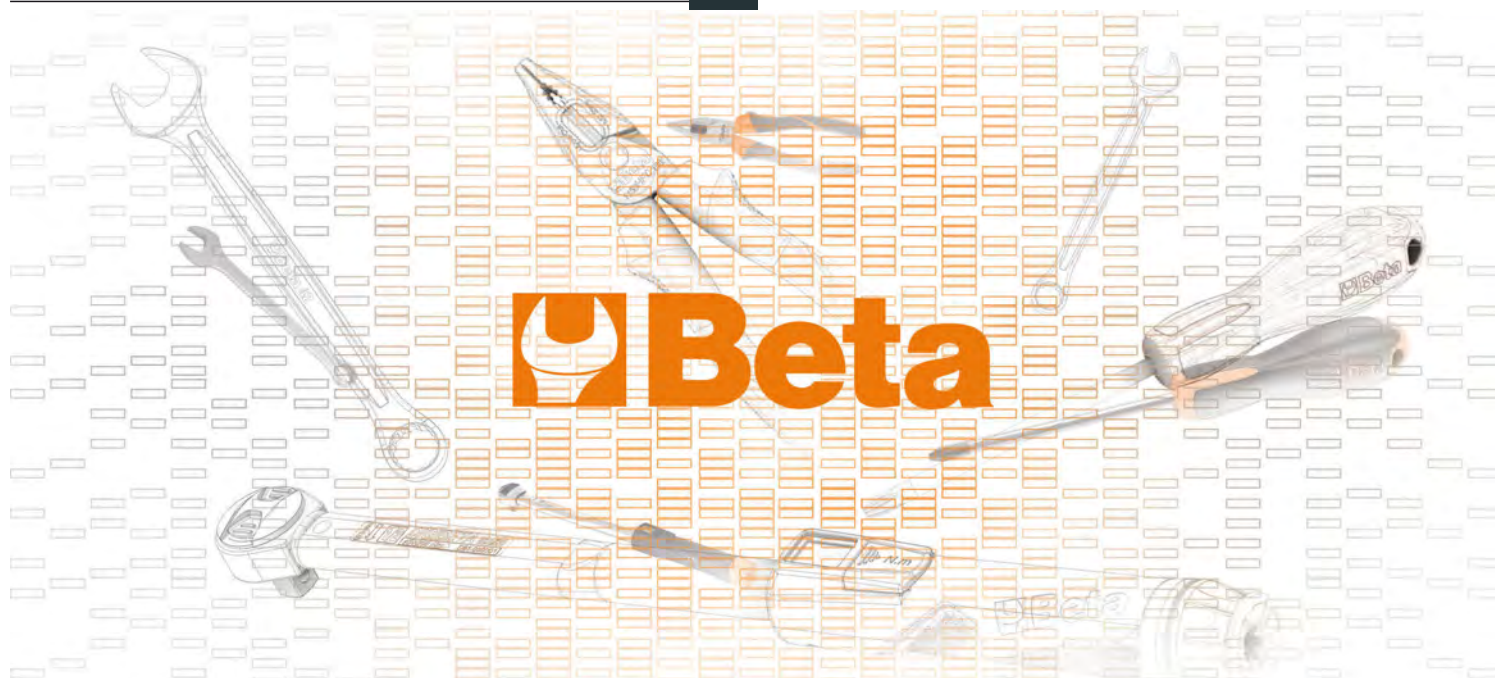
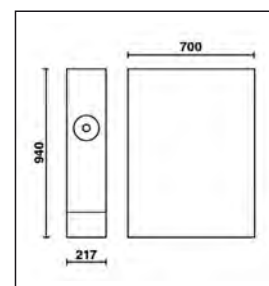
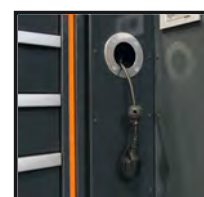

## C55/PL-1,024

1 m széles munkalap műhelyberendezés munkapad bővítéséhez

Ütésálló és szénhidrogéneknek ellenálló, karcvédett PVC réteggel burkolt, 1024x700 mm, festett lemez munkalap

21 kg

	Ft		
C55/PLO-1,024	174.800	1	055000130
C55/PLG-1,024	174.800	1	055000131



## C55B PT/2

2 méteres munkalap műhelyberendezéshez

Ütésbiztos és szénhidrogéneknek ellenálló, karcvédett PVC réteggel burkolt, 2050x700 mm, festett lemez munkalap

Furatokkal a satu rögzítéséhez (1599P/150 - 1599GI/150, külön kell megrendelni)

43 kg

	Ft		
C55BO PT/2	365.700	1	055000106
C55BG PT/2	365.700	1	055000116



## C55B PT/2,8

2,8 méteres munkalap műhelyberendezéshez

Ütésbiztos és szénhidrogéneknek ellenálló, karcvédett PVC réteggel burkolt, 2850x700 mm, festett lemez munkalap

Furatokkal a satu rögzítéséhez (1599P/150 - 1599GI/150, külön kell megrendelni)

61 kg

	Ft		
C55BO PT/2,8	559.600	1	055000266
C55BG PT/2,8	559.600	1	055000286



## C55RB

ütésbiztos és szénhidrogéneknek ellenálló, karcvédett PVC burkolat

Munkalapok védelmére.

C55RB/2: 2 m széles munkalaphoz

C55RB/2,8: 2,8 m széles munkalaphoz

C55RB/0,7: 700x700mm méretű munkalaphoz

C55RB/1: 1 m széles munkalaphoz





	Ft		
C55RB/2	67.100	1	055000195
C55RB/2,8	90.900	1	055000196
C55RB/0,7	35.900	1	055000199
C55RB/1	50.000	1	055000198

## C55B/VS

alsó munkalap konzol műhely munkapadokhoz, 0,8 m széles

Méretetek: 800x230x60 mm

4 kg

	Ft		
C55B/VS	50.250	1	055000095

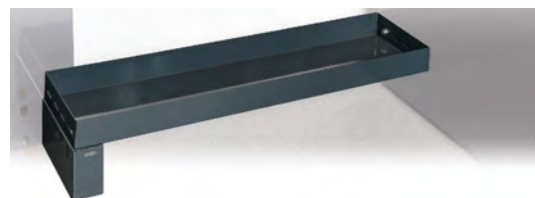

## C55C7

7 fiókos szerszámkocsi műhelyberendezéshez

7 fiók 588x367 mm, teleszkópos, csapágazott

- 4 kerék Ø 100 mm, 2 rögzített (egyik fékkel) és 2 elfordítható
- Alumínium nyitórendszer, a szerszámkocsi teljes hosszában elhelyezve
- A fiókok habgumival bélelték
- Központi zár elöl
- Hőformált tálcák elhelyezési lehetősége

79 kg

1000  
kg



h	max
70 mm	30 kg
245 mm	40 kg

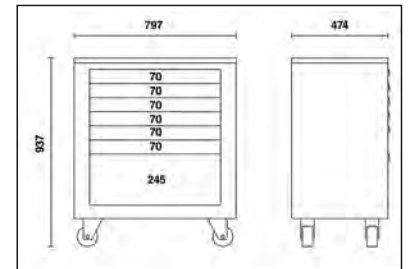
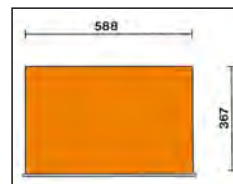

C55C7

Ft 791.200 1 055000201

 **Beta**

## C55C8

8 fiókos szerszámkocsi műhelyberendezéshez

8 fiók 588x367 mm, teleszkópos, csapágyazott

- 4 kerék Ø 100 mm, 2 rögzített (egyik fékkel) és 2 elfordítható
- Alumínium nyitórendszer, a szerszámkocsi teljes hosszában elhelyezve
- A fiókok habgumival bélelték
- Központi zár elöl
- Hőformált tálcák elhelyezési lehetősége

81 kg



h	max
70 mm	30 kg
175 mm	40 kg

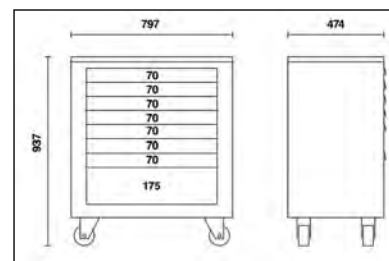
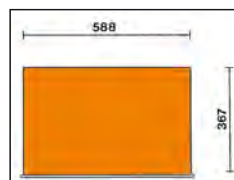

C55C8

Ft 823.200 1 055000206

## C55M2

2 fiókos rögzített modul műhelyberendezéshez

2 fiók 588x367 mm, teleszkópos, csapágyazott

- Alumínium nyitórendszer, a fiók teljes hosszában elhelyezve
- A fiókok habgumival bélelték
- Központi zár elöl

66 kg



h	max
280 mm	40 kg
385 mm	40 kg

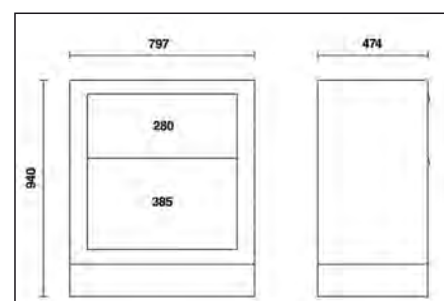
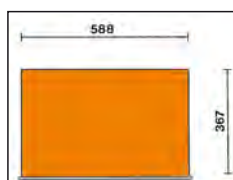

C55M2

Ft 666.300 1 055000202

## C55M4

4 fiókos rögzített modul műhelyberendezéshez

4 fiók (588x367 mm), teleszkópos, csapágyazott

- Alumínium nyitórendszer, a szerszámok teljes hosszában elhelyezve
- A fiókok habgumival bélelték
- Központi zár elöl

75 kg

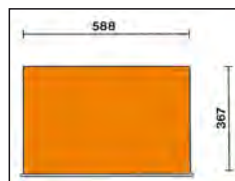

h	max
140 mm	30 kg
245 mm	40 kg

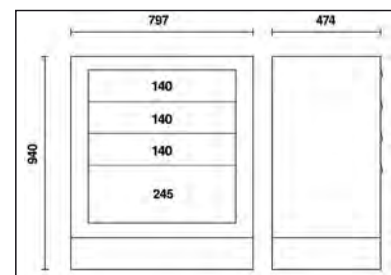

C55M4

Ft 698.300 1 055000212

## C55M7

7 fiókos rögzített modul műhelyberendezéshez

7 fiók 588x367 mm, teleszkópos, csapágyazott

- Alumínium nyitórendszer, a fiók teljes hosszában elhelyezve
- A fiókok habgumival bélelték
- Központi zár elöl
- Hőformált tálcák elhelyezési lehetősége

78 kg

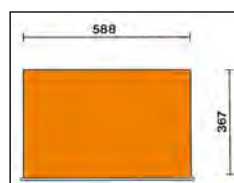

h	max
70 mm	30 kg
245 mm	40 kg

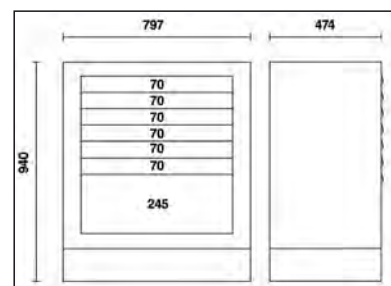

C55M7

Ft 741.100 1 055000203

## C55M8

8 fiókos rögzített modul műhelyberendezéshez

8 fiók 588x367 mm, teleszkópos, csapágyazott

- Alumínium nyitórendszer, a fiók teljes hosszában elhelyezve
- A fiókok habgumival bélelték
- Központi zár elöl
- Hőformált tálcák elhelyezési lehetősége

📦 78,9 kg

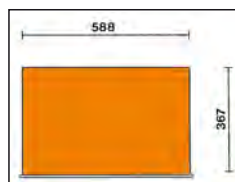

h	max
70 mm	30 kg
175 mm	40 kg

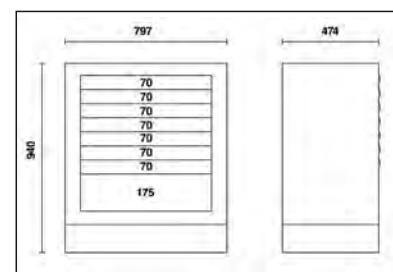

C55M8

Ft 760.300 1 055000207

## C55CS

Rögzített szelektív hulladékgyűjtő modul műhelyberendezéshez

- Kihúzható 588x465 méretű hulladékgyűjtő rekesz, golyóscsapágyas teleszkópos vezetőkön- 2 nagy térfogatú kihúzható belső tartály a hulladék szétválasztásához

📦 62 kg

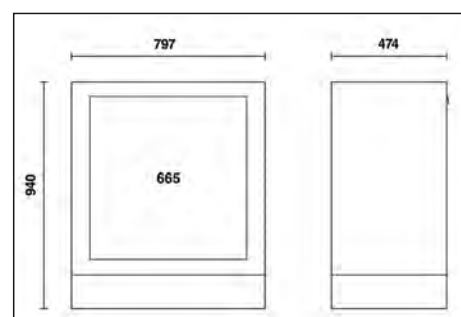

C55 CS

Ft 690.000 1 055000208



## C55MA

2 ajtós rögzített modul műhelyberendezéshez

- Zárral ellátva
- Magasságában állítható belső polccal

75 kg

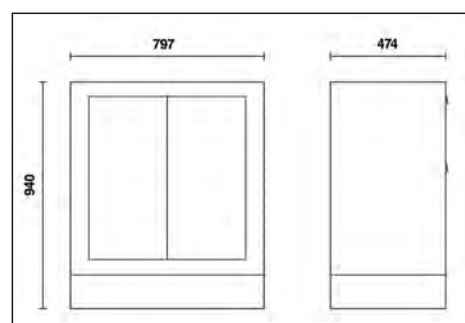

C55MA

Ft 585.600 1 055000205

## C55MDO

Rögzített olajelosztó modul műhelyberendezéshez

- 2 tekercselő, 7 m - 1/2" gumicsővel együtt
- 2 digitális literszámlálóval rendelkező pisztoly automatikus cseppvédővel
  - legnagyobb szállítási mennyiség: 30 l/p
  - viszkozitás: 8÷2000 mPas

94 kg

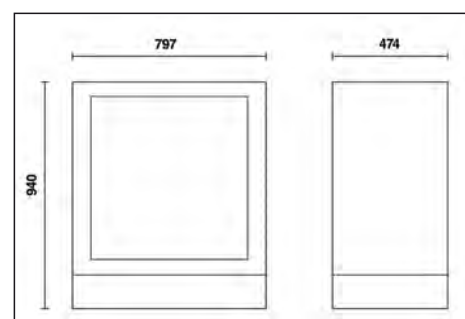

C55MDO

Ft 1.147.400 1 055000210

## C55MS

rögzített szervizmodul műhelyberendezéshez

- Beépített hulladékartó
- Üreg a papírtekerstartó számára
- 1 rakodófiók 305x270 mm

📦 75 kg

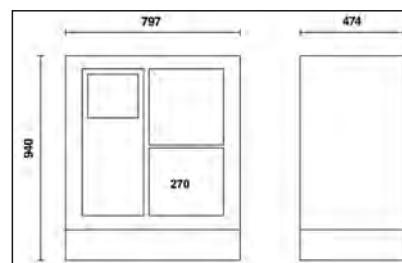

C55MS

Ft 610.300 1 055000204

## C55T3

kocsi

- 3 csúszásmentes bordázott gumival fedett munkalap
- Ergonomikus fogantyú
- A központi munkalap kétféleképpen is rögzíthető
- Négy Ø 100 mm (kettő fékezhető)
- Statikus terhelhetőség: 200 kg (3 polc között elosztva)

📦 21 kg

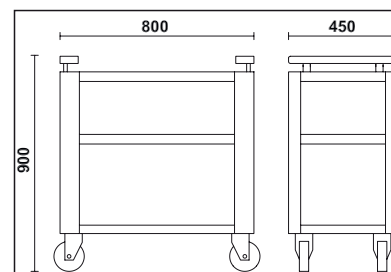

C55T3

Ft 112.700 1 055000219

## C55P/MCD

összekötő tartó konzol a panelek toldásához

10 kg

C55P/MCD Ft 61.750 1 055000257



## C55P/2MDX-SX

Jobb és bal oldali tartó konzol a végekre

10 kg

C55P/2MDX-SX Ft 106.100 1 055000253



## C55PM

1 m széles függesztett szekrény műhelyberendezéshez

• Méretek: 1024x400x300 mm, gázrugós megoldás az ajtó könnyebb nyitásához és zárásához

24 kg

C55PM Ft 380.400 1 055000302

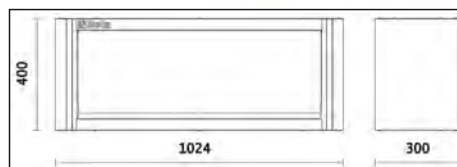

## C55PFA-1,0

1 m széles perforált szerszámtartó panel műhelyberendezéshez

Perforált acél szerszámtartó panel  
(1024x1020x25 mm)

11 kg

C55PFA-1,0 Ft 133.200 1 055000316

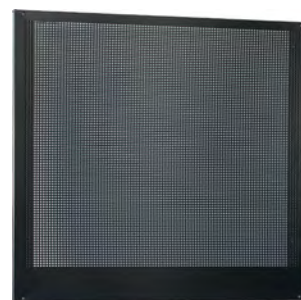

## C55/PF

1 méter széles szekrény alatti perforált szerszámtartó panel

• Perforált szerszámtartó panel (1024x620 mm)  
az 1,0X0,6 méretű C55PT-hez

6 kg

C55/PF Ft 81.200 1 055000307

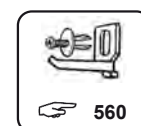

## C55PT1,0X0,6

1 m széles panel faliszekrény alá

Méreték: 1024x620x25 mm

8 kg

C55PT1,0X0,6 Ft 73.700 1 055000314



## C55PTE-1,0

1 m széles panel faliszekrény alá

Méreték: 1024x620x25 mm

2 elektromos aljzat fogadására (az aljzat nem tartozék)

8 kg

C55PTE-1,0 Ft 87.350 1 055000319



## C55/2PM

2 polcos fal műhelyberendezéshez

- 2 db 1024x400x300 mm méretű polc, az ajtók nyitásának és zárásának megkönnyítésére gázrugókkal felszerelve.
- Fali panel 1024x620 mm, C55/PF perforált szerszámtartó panelek számára (külön kell rendelni)
- Önhordó szerkezettel rendelkezik
- 2 méteres munkapadhoz társítható

80 kg

C55/2PM Ft 1.076.100 1 055000301

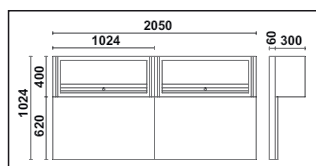
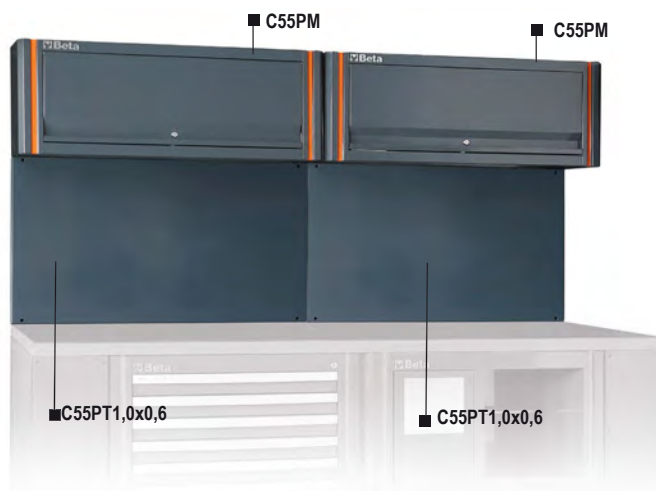

 **Beta**

## C55PFA-0,8

0,8 m széles perforált szerszámtartó panel

Lyukacsos acél perforált panel  
(800x1020x25 mm)

10 kg

C55PFA-0,8 Ft 120.900 1 055000315



## C55PM/M0,8

0,8 m széles függesztett szekrény

Méret: 800x400x300 mm, gázrugós megoldás az ajtó könnyebb nyitására és zárásához

19 kg

C55PM/M0,8 Ft 359.600 1 055000312

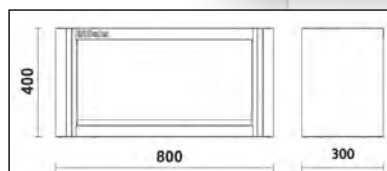

## C55PTE-0,8

0,8 m széles panel faliszekrény alá

Méret: 800x620x25 mm

1 elektromos aljzat fogadására (az aljzat nem tartozék)

6 kg

C55PTE-0,8 Ft 79.100 1 055000318



## C55PT0,8X0,6

0,8 m széles panel faliszekrény alá

Méret: 800x620x25 mm

7,8 kg

C55PT0,8X0,6 Ft 65.600 1 055000313



## C55/1PF

perforált szerszámtartó panel műhelyberendezéshez

• Perforált panel 800x620 mm a szerszámok elhelyezéséhez

5 kg

C55/1PF Ft 58.250 1 055000309



## C55PS

redőnyös szerszámtartó fal műhelyberendezéshez

- Függgőlegesen mozgatható, zárral rendelkező alumínium redőny
- Levehető perforált panel a szerszámok elhelyezéséhez
- Önördő szerkezettel szállítva
- 50 horgos GPS készlettel
- 2 méteres munkapadhoz társítható

88 kg

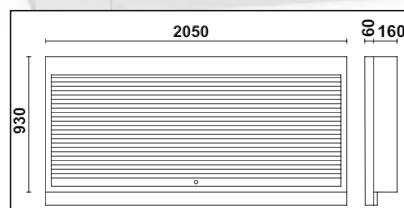

	Ft		
C55PS-O	677.400	1	055000250
C55PS-G	677.400	1	055000255

## C55PSE

redőnyös szerszámtartó fal  
2 elektromos aljzattal

- Függgőlegesen mozgatható, zárral rendelkező alumínium redőny
- Levehető perforált szerszámtartó panel
- Önördő szerkezettel szállítva
- 50 horgos GPS készlettel
- Elektromos aljzat kivágással
- 2 méteres munkapadhoz társítható

88 kg

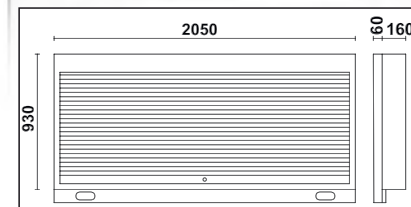

	Ft		
C55PSE-O	691.300	1	055000258
C55PSE-G	691.300	1	055000260

## C55AE

2 m széles profil elektromos aljzatok fogadására

Méreték: 2050x25x90mm

2 elektromos aljzat fogadására

1,5 kg

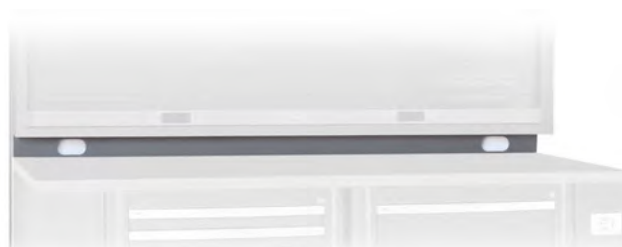

	Ft		
C55AE	67.300	1	055000325

## C55AC

önálló teljes sarok

Munkalap (700x700 mm) tartólábbal  
2 felső szerszámtartó fal 2 rögzítőpolccal (670x160 mm)

66 kg

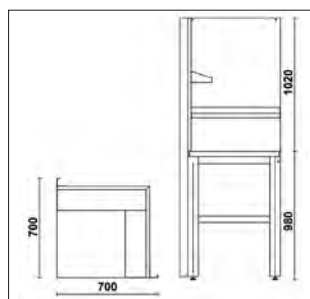

	Ft	csomag	alkotórész
C55AC-O	826.600	1	055000360
C55AC-G	826.600	1	055000380

## C55KAI

sarok munkalap műhelyberendezés összeállításához, 700x700 méret lábakkal

• Ütésbiztos és szénhidrogéneknek ellenálló,  
karcvédett PVC réteggel burkolt, 700x700 mm  
festett lemez munkalap

32 kg

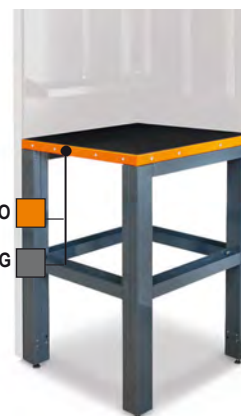

	Ft	csomag	alkotórész
C55KAI-O	464.100	1	055000365
C55KAI-G	464.100	1	055000385

## C55KAS

szerszámtartó fal felső sarok

• 2 perforált szerszámtartó panel (700x1020x25 mm)  
• 2 rögzítőpolc (670x160 mm)

24 kg



	Ft	csomag	alkotórész
C55KAS	362.500	1	055000370

## C55MP

acél sarokpolc falra

Méretetek: 700x160x80 mm



	Ft	csomag	alkotórész
C55MP	54.750	1	055000374



## C55B/1

munkapad hosszabbító, 1 m széles

- Ütésbiztos és szénhidrogéneknek ellenálló karcvédett PVC réteggel burkolt 1024x700 mm munkalap
- Univerzális láb függőlegesen állítható talppal
- 1 rögzített modul:  
7 fiók (588x367 mm), teleszkópos, csapágyazott
- Alumínium nyitórendszer, a szerszámkocsi teljes hosszában elhelyezve
- A fiókok habgumival bélelték
- Központi zár elöl

127 kg



C55BO/1  
C55BG/1



h	max
70 mm	30 kg
245 mm	40 kg

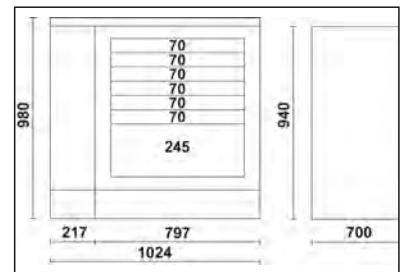
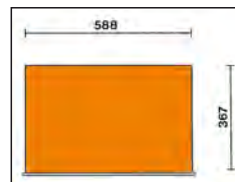

	Ft	1	055000090
C55BO/1	1.150.800	1	055000090
C55BG/1	1.150.800	1	055000091

# Beta



## C55A1

Egyajtós lemez szerszámszekrény műhelyberendezés összeállításhoz

- 3 db állítható magasságú polc
- Praktikus visszahajtható ruhatartó sín az első polc alatt
- Zárható
- Hasznos belső méret: 1770 mm x 420 mm x 420 mm

50 kg

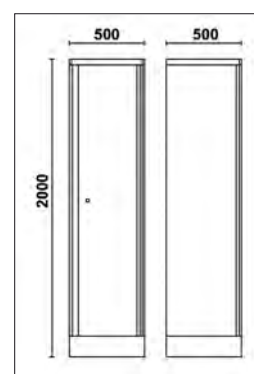

C55A1 Ft 285.000 1 055000411

## C55A1/R42

polc a C55A1/C55AT1 szerszámszekrényhez

2,4 kg



C55A1/R42 497x403 mm Ft 12.100 1 055000461

## C55 A1/RB42

Polc a C55A1/C55AT1 szerszámszekrényhez, ruhatartó sínnel

2,5 kg



C55 A1/RB42 497x403 mm Ft 13.250 1 055000463



## C55A2

2 ajtós lemezszekrény műhelyberendezéshez

- 3 db állítható magasságú polc
- Zárral ellátva
- Hasznos belső méretek: 1798x797x403 mm

72 kg

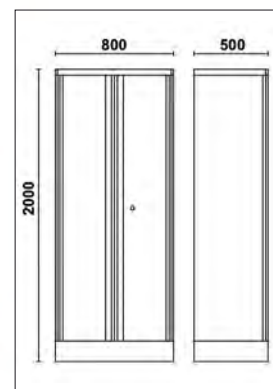

C55A2

Ft 378.800



1



055000412

## C55A2/R70

polc a C55A2/C55AT2 szerszámszekrényhez

3,5 kg



C55A2/R70

700x420 mm

Ft 19.900



1



055000462

# Beta

## C55AT1

lemez szerszámszekrény átlátszó polikarbonát ajtóval  
műhelyberendezéshez

- 3 db állítható magasságú polc
- Zárható
- Hasznos belső méret: 1798x497x403 mm

41 kg

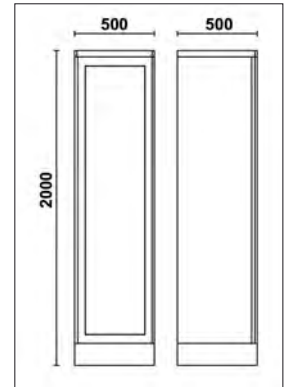

C55AT1 Ft 349.700 1 055000421

## C55AT2

lemez szerszámszekrény átlátszó polikarbonát ajtóval  
műhelyberendezéshez

- 3 db állítható magasságú polc
- Zárható
- Hasznos belső méret: 1798x797x403 mm

56 kg

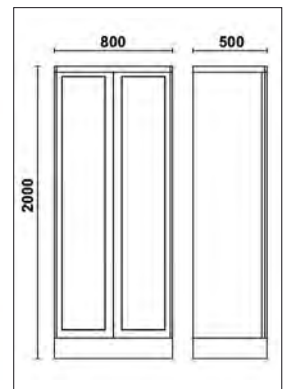

C55AT2 Ft 461.600 1 055000422

## C55STR

színes ragasztószalag, 25 m

lehetővé teszi a függőleges betétek színének személyre szabását a C55 műhelyberendezésnél



RAL2011  
RAL3000  
RAL6029  
RAL9016  
RAL1023  
RAL5015  
RAL1035  
RAL9006

		Ft		
C55STR-O/2011	Orange	28.100	1	055000901
C55STR-R/3000	Red	28.100	1	055000903
C55STR-V/6029	Green	28.100	1	055000906
C55STR-W/9016	White	28.100	1	055000907
C55STR-Y/1023	Yellow	28.100	1	055000905
C55STR-B/5015	Blue	28.100	1	055000904
C55STR-GO/1035	Grey	28.100	1	055000909
C55STR-S/9006	Dark Grey	28.100	1	055000902





# MŰHELYBERENDEZÉST



A Beta szüntelenül investál az olasz gyártókapacitás bővítése érdekében, melynek eredményeképpen büszkén mutatja be az új

## RSC50 MŰHELYBERENDEZÉST

A két meglévő – RSC55 és C45PRO – műhelyberendezéssel szerzett szakértelmünkre alapozva, valamint a professzionális felhasználók visszajelzéseinek feldolgozásával és igényeinek felmérésével alakítottuk ki az új RSC50 műhelyberendezés megalkotását célzó projektet, amely a következő kiemelt koncepciókra épül:

### MINŐSÉG

A nagy gondossággal megválasztott anyagok, a részletekre fordított aprólékos figyelem és nem utolsósorban a magával ragadó design teszi az RSC50-et egyedülálló műhelyberendezéssé.



### RUGALMASSÁG

Minden műhelyberendezés összeállítás igény szerint bármikor bővíthető vagy módosítható.

### KOMPATIBILITÁS

A Beta szabványos méretű (588x367 mm) fiókjába számos szerszámkészlet elfér, amelyek puha EVA habszivacs és kemény ABS hőformált tálcával érhetőek el.



### HATÉKONYSÁG

A termékcsalád különböző részeinek optimalizált kialakításának köszönhetően egyszerűen és gyorsan összeállítható.

### PRAKTIKUM ÉS ROBOSZTUSSÁG

A 63 cm mély munkalap nagy, kényelmes és praktikus munkafelületet biztosít. A munkalapra satu is szerelhető, így nagy igénybevételű jelentő munkák is elvégezhetőek rajta.



**MADE IN ITALY**

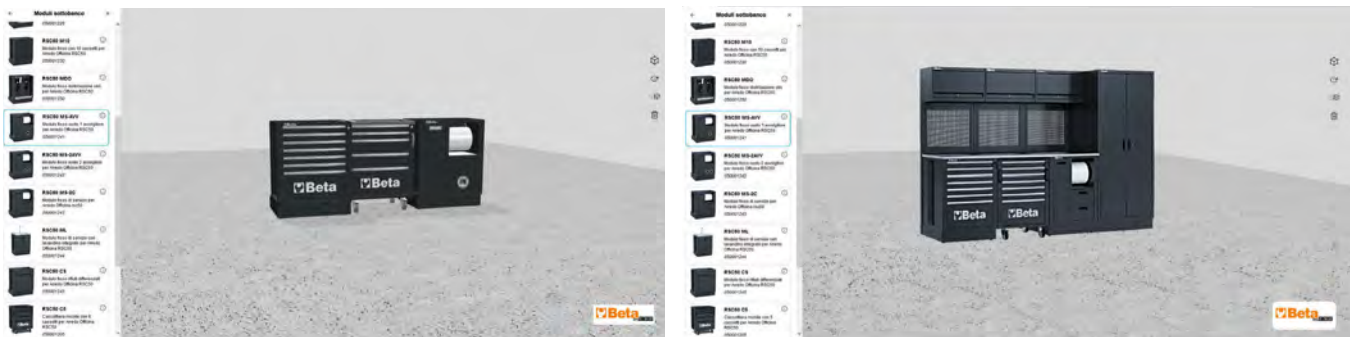

Konfigurálja online a műhelyét 3D nézetben a [www.beta-tools.com](http://www.beta-tools.com) oldalon

A Beta által szakemberek számára kifejlesztett új RSC50 műhelyberendezés előre összeállított kombinációkat tartalmaz, de kialakíthatja egyedi munkaállomását is. Számos munkalap alá elhelyezhető modul, falra szerelhető szekrény és berendezési kiegészítő közül választhat.

A fiókfogantyúk, a munkalapok alatti lámpák és a faliszekrények egyedi színei különleges műhelyberendezést eredményeznek, így az RSC50 ideális választás azok számára, akiknek fontos az esztétikus, modern munkakörnyezet.



## RSC50 I

### RSC50 műhelyberendezés összeállítás

Az összeállítás a következőkből áll:

- 1 db 2240 mm széles munkalap (RSC50 PG/3-2.2MT)
- 1 db 1495 mm széles munkalap (RSC50 PG/2-1.5MT)
- 1 db 7 fiókos, rögzített modul (RSC50 M7)
- 1 db 7 fiókos szerszámkocsi (RSC50 C7)
- 1 db 2 fiókos, rögzített kiszolgáló modul (RSC50 MS-2C)
- 1 db Önálló teljes sarok (RSC50 AC-G)
- 1 db 5 fiókos rögzített modul (RSC50 M5)
- 1 db rögzített, kétajtós modul (RSC50 MA)
- 5 db faliszekrény (RSC50 PM)
- 5 db felső perforált szerszámtartó panel (RSC50 PFS)
- 5 db alsó perforált szerszámtartó panel (RSC50 PFI)
- 5 pár jobb- és baloldali konzol (RSC50 P/2MDX-SX)
- 2 db egyajtós szekrény (RSC50 A1)

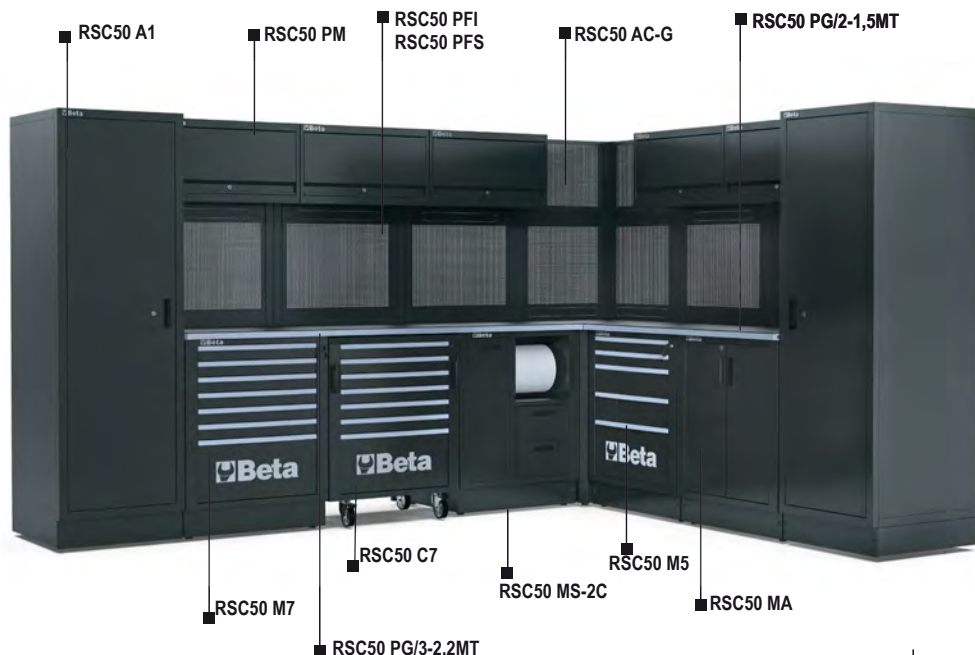

625 kg

RSC50 I Ft 5.874.600 1 050001045

## RSC50 L

### RSC50 műhelyberendezés összeállítás

Az összeállítás a következőkből áll:

- 1 db 2240 mm széles munkalap (RSC50 PG/3-2.2MT)
- 1 db 750 mm széles munkalap (RSC50 PG/1-0.7MT)
- 1 db rögzített kiszolgáló modul (RSC50 MS-2AVV) 1900S 8x10 sűrített levegős tömlődobbal és 1844 15-H05/SCK kábeldobbal (tartozék)
- 1 db 7 fiókos szerszámkocsi (RSC50 C7)
- 1 db 7 fiókos, rögzített modul (RSC50 M7)
- 1 db önálló teljes sarok (RSC50 AC-G)
- 1 db rögzített, kétajtós modul (RSC50 MA)
- 1 db alumínium redőnyös szerszámtartó fal és önhordó szerkezet (RSC50 PS)
- 2 db faliszekrény (RSC50 PM)
- 2 db felső perforált szerszámtartó panel (RSC50 PFS)
- 2 db alsó perforált szerszámtartó panel (RSC50 PFI)
- 2 pár jobb- és baloldali konzol (RSC50 P/2MDX-SX)
- 2 db egyajtós szerszám szekrény (RSC50 A1)

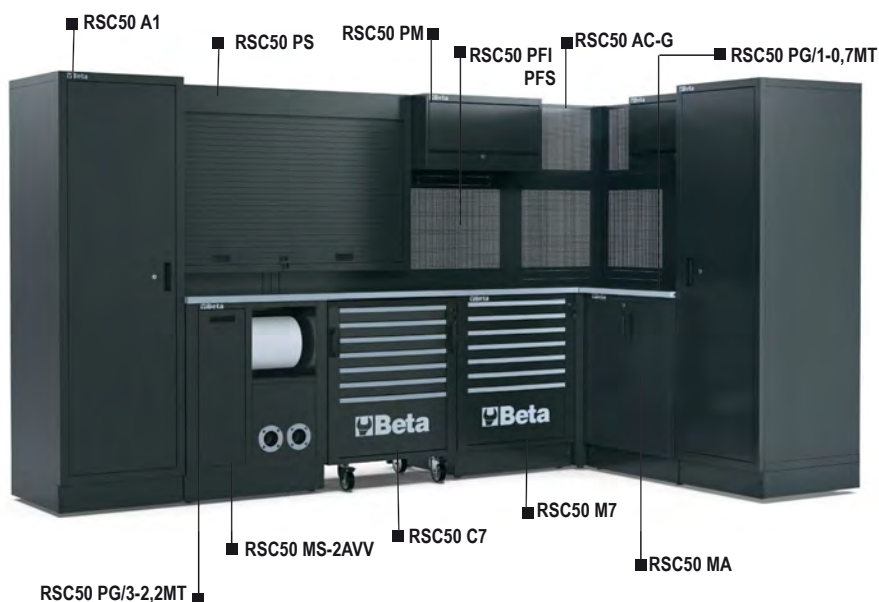

541 kg

RSC50 L Ft 5.135.800 1 050001050

## RSC50

### RSC50 Teljes műhelyberendezés összeállítás

A teljes összeállítás a következőkből áll:

- 1 db egyajtós szekrény (RSC50 A1)
- 1 db 750 mm széles munkalap (RSC50 PG/1-0.7MT)
- 1 db 2240 mm széles munkalap (RSC50 PG/1-2.2MT)
- 1 db 7 fiókos szerszámkocsi (RSC50 C7)
- 1 db 4 fiókos rögzített modul (RSC50 M4)
- 1 db 7 fiókos rögzített modul (RSC50 M7)
- 1 db rögzített kiszolgáló modul (RSC50 MS-AVV) 1900S 8x10 sűrített levegős tömlődobbal (tartozék)
- 1 db alumínium redőnyös szerszámartató fal és önhordó szerkezet (RSC50 PS)
- 2 db faliszekrény (RSC50 PM)
- 2 db felső perforált szerszámartató panel (RSC50 PFS)
- 2 db alsó perforált szerszámartató panel (RSC50 PFI)
- 2 pár jobb- és baloldali konzol (RSC50 P/2MDX-SX)
- 1 db kétajtós szerszámcsomag (RSC50 A2)

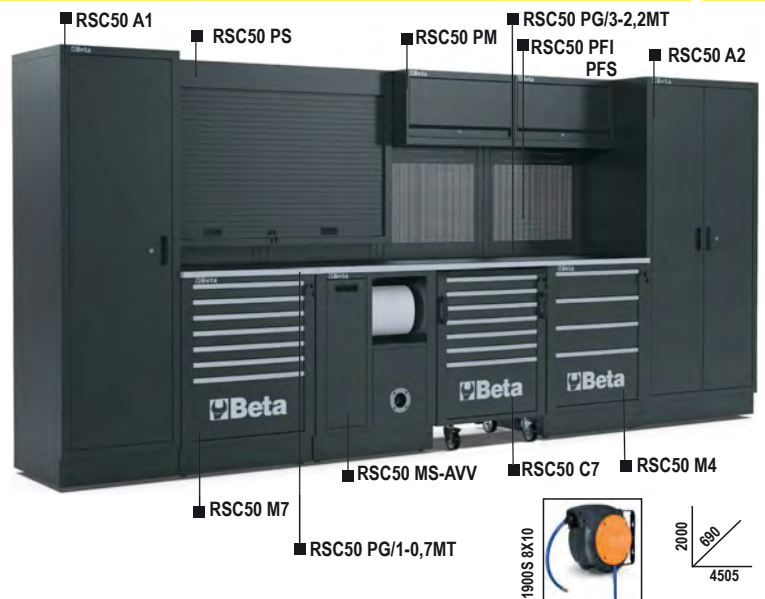

534 kg

RSC50

Ft 4.664.300 1 050001000

## RSC50 H

### RSC50 műhelyberendezés összeállítás

Az összeállítás a következőkből áll:

- 1 db 2240 mm széles munkalap (RSC50 PG/3-2.2MT)
- 1 db 2 fiókos, rögzített kiszolgáló modul (RSC50 MS-2C)
- 1 db 7 fiókos szerszámkocsi (RSC50 C7)
- 1 db 7 fiókos, rögzített modul (RSC50 M7)
- 1 db rögzített modul beépített mosdóval (RSC50 ML)
- 4 db faliszekrény (RSC50 PM)
- 4 db felső perforált szerszámartató panel (RSC50 PFS)
- 4 db alsó perforált szerszámartató panel (RSC50 PFI)
- 4 pár jobb- és baloldali konzol (RSC50 P/2MDX-SX)
- 1 db egyajtós szerszámcsomag (RSC50 A1)

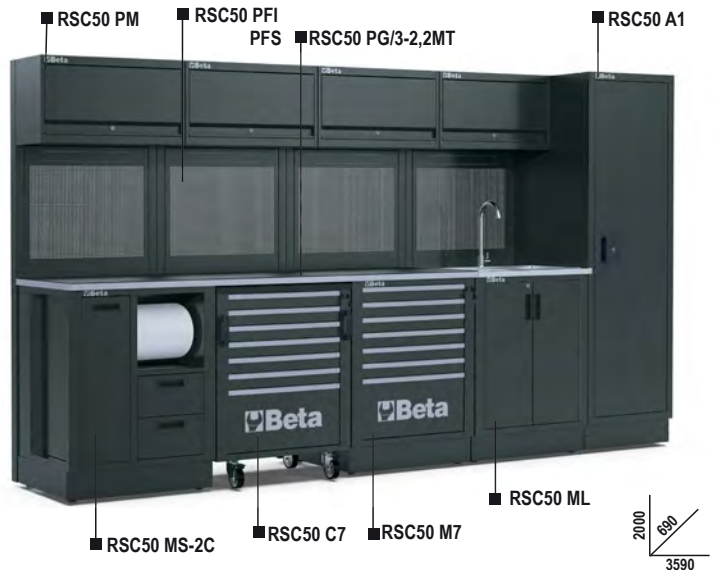

417 kg

RSC50 H

Ft 4.066.000 1 050001040

## RSC50 G

### RSC50 műhelyberendezés összeállítás

Az összeállítás a következőkből áll:

- 1 db 2240 mm széles munkalap (RSC50 PG/3-3.2MT)
- 1 db rögzített kiszolgáló modul (RSC50 MS-2AVV) 1900S 8x10 sűrített levegős tömlődobbal és 1844 15-H05/SCK kábeldobbal (tartozék)
- 1 db 7 fiókos szerszámkocsi (RSC50 C7)
- 1 db 4 fiókos, rögzített modul (RSC50 M4)
- 3 db faliszekrény (RSC50 PM)
- 3 db felső perforált szerszámartató panel (RSC50 PFS)
- 3 db alsó perforált szerszámartató panel (RSC50 PFI)
- 3 db pár jobb- és baloldali konzol (RSC50 P/2MDX-SX)
- 1 db kétajtós szerszámcsomag (RSC50 A2)



356 kg

RSC50 G

Ft 3.459.900 1 050001035

## RSC50 F

### RSC50 műhelyberendezés összeállítás

Az összeállítás a következőkből áll:

- 1 db 2240 mm széles munkalap (RSC50 PG/3-2.2MT)
- 1 db 7 fiókos, rögzített modul (RSC50 M7)
- 1 db 7 fiókos szerszámkocsi (RSC50 C7)
- 1 db 2 fiókos, rögzített kiszolgáló modul (RSC50 MS-2C)
- 3 db faliszekrény (RSC50 PM)
- 3 db felső perforált szerszámtartó panel (RSC50 PFS)
- 3 db alsó perforált szerszámtartó panel (RSC50 PFI)
- 3 pár jobb- és baloldali konzol (RSC50 P/2MDX-SX)
- 1 db kétajtós szerszamos szekrény (RSC50 A2)

361 kg

RSC50 F 3.356.600 Ft 1 050001030



## RSC50 E

### RSC50 műhelyberendezés összeállítás

Az összeállítás a következőkből áll:

- 1 db 2240 mm széles munkalap (RSC50 PG/3-2.2MT)
- 1 db 2 fiókos, rögzített kiszolgáló modul (RSC50 MS-2C)
- 1 db 7 fiókos, rögzített modul (RSC50 M7)
- 1 db rögzített, kétajtós modul (RSC50 MA)
- 3 db faliszekrény (RSC50 PM)
- 3 db felső perforált szerszámtartó panel (RSC50 PFS)
- 3 db alsó perforált szerszámtartó panel (RSC50 PFI)
- 3 pár jobb- és baloldali konzol (RSC50 P/2MDX-SX)

266 kg

RSC50 E 2.743.700 Ft 1 050001025

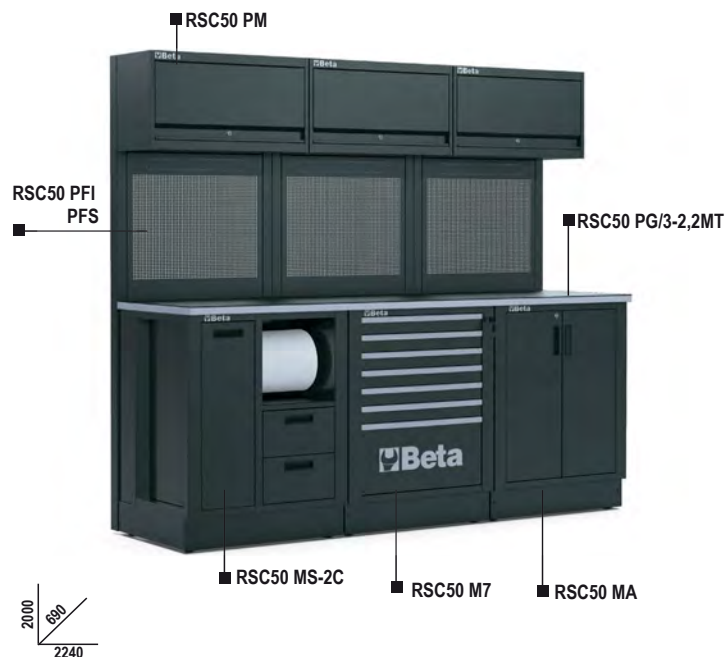

## RSC50 D

### RSC50 műhelyberendezés összeállítás

Az összeállítás a következőkből áll:

- 1 db 1495 mm széles munkalap (RSC50 PG/2-1.5MT)
- 1 db 5 fiókos rögzített modul (RSC50 M5)
- 1 db rögzített, kétajtós modul (RSC50 MA)
- 2 db faliszekrény (RSC50 PM)
- 2 db felső perforált szerszámtartó panel (RSC50 PFS)
- 2 db alsó perforált szerszámtartó panel (RSC50 PFI)
- 2 pár jobb- és baloldali konzol (RSC50 P/2MDX-SX)
- 1 db egyajtós szerszamos szekrény (RSC50 A1)

230 kg

RSC50 D 2.112.400 Ft 1 050001020

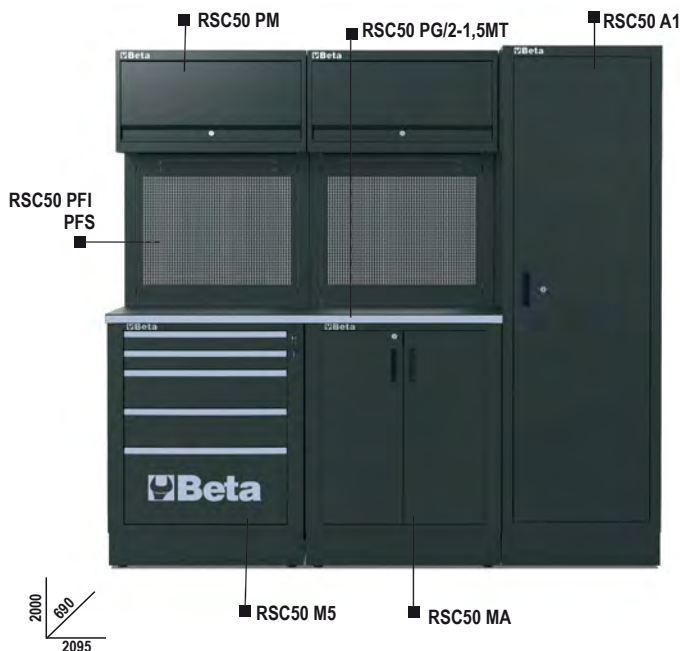



## RSC50 C

### RSC50 műhelyberendezés összeállítás

Az összeállítás a következőkből áll:

- 1 db 1495 mm széles munkalap (RSC50 PG/2-1.5MT)
- 1 db 2 fiókos rögzített kiszolgáló modul (RSC50 MS-2C)
- 1 db 7 fiókos rögzített modul (RSC50 M7)
- 2 db faliszekrény (RSC50 PM)
- 2 db felső perforált szerszámtartó panel (RSC50 PFS)
- 2 db alsó perforált szerszámtartó panel (RSC50 PFI)
- 2 pár jobb- és baloldali konzol (RSC50 P/2MDX-SX)
- 1 db egyajtós szerszámos szekrény (RSC50 A1)

258 kg

RSC50 C

Ft 2.210.300 1 050001015

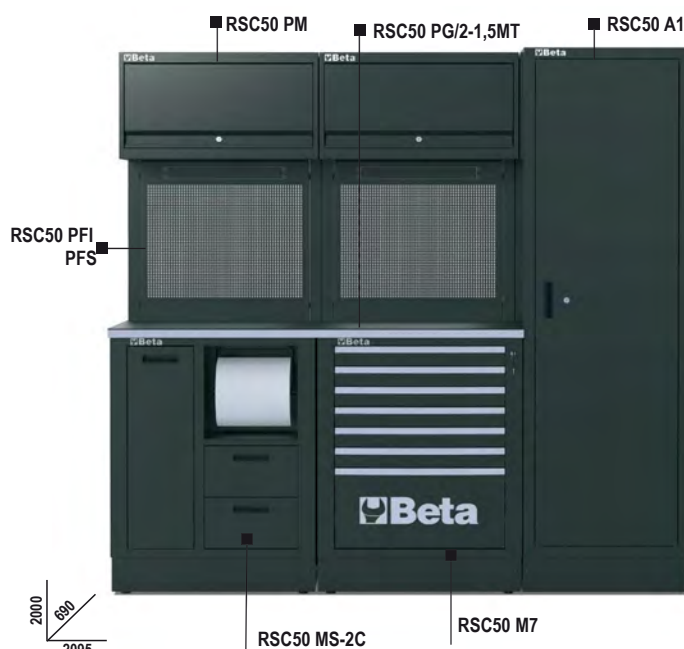

## RSC50 B

### RSC50 műhelyberendezés összeállítás

Az összeállítás a következőkből áll:

- 1 db 1495 mm széles munkalap (RSC50 PG/2-1.5MT)
- 1 db rögzített kétajtós modul (RSC50 MA)
- 1 db 7 fiókos rögzített modul (RSC50 M7)
- 1 db alumínium redőnyös szerszámtartó fal
- Önhordó szerkezet (RSC50 PS)

188 kg

RSC50 B

Ft 1.910.700 1 050001010

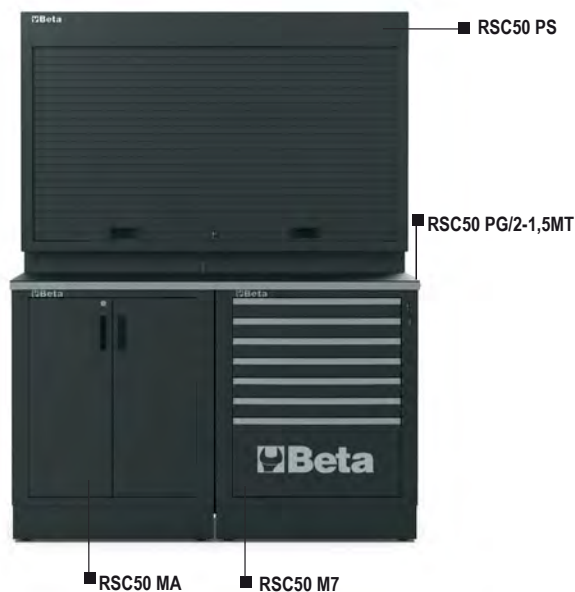

## RSC50 A

### RSC50 műhelyberendezés összeállítás

Az összeállítás a következőkből áll:

- 1 db 1495 mm széles munkalap (RSC50 PG/2-1.5MT)
- 1 db 7 fiókos rögzített modul (RSC50 M7)
- 1 db 2 fiókos rögzített kiszolgáló modul (RSC50 MS-2C)
- 2 db faliszekrény (RSC50 PM)
- 2 db felső perforált szerszámtartó panel (RSC50 PFS)
- 2 db alsó perforált szerszámtartó panel (RSC50 PFI)
- 2 pár jobb- és baloldali konzol (RSC50 P/2MDX-SX)

192 kg

RSC50 A

Ft 1.935.700 1 050001005

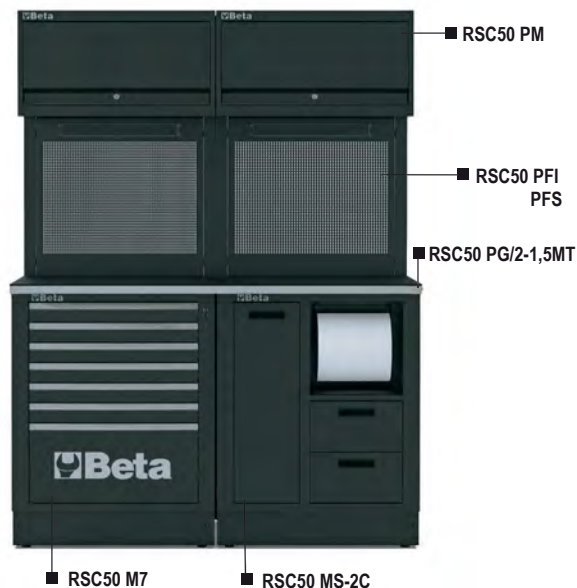

## RSC50 P/1-0,7MT

0,75 méteres munkalap az RSC50 műhelyberendezés összeállításához

- Ütéselnyelő és szénhidrogéneknek ellenálló, karcálló PVC réteggel burkolt, festett lemez munkalap (750x630 mm), két külső oldalbetéttel szállítva
- Mindkét oldalon a satu rögzítésére szolgáló furatokkal (1599P/125 satu külön rendelhető)
- Alumínium profilra szerelt 5000 RSC50/PLED vagy 5000 RSC50/PLED-ST LED szalag (külön rendelhető) a munkapad alatti modulok megvilágítására

12,4 kg

	Ft		
RSC50 PG/1-0,7MT	152.600	1	050001107
RSC50 PA/1-0,7MT	152.600	1	050001108

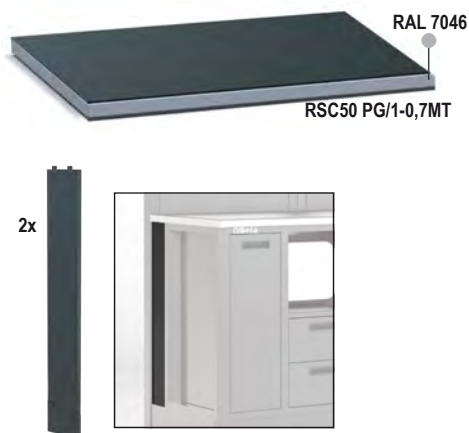

## RSC50 P/2-1,5MT

1,5 méteres munkalap az RSC50 műhelyberendezés összeállításához

- Ütéselnyelő és szénhidrogéneknek ellenálló, karcálló PVC réteggel burkolt, festett lemez munkalap (1495x630 mm), két külső oldalbetéttel szállítva
- Mindkét oldalon a satu rögzítésére szolgáló furatokkal (1599P/125 satu külön rendelhető)
- Alumínium profilra szerelt 5000 RSC50/PLED vagy 5000 RSC50/PLED-ST LED szalag (külön rendelhető) a munkapad alatti modulok megvilágítására

24,5 kg

	Ft		
RSC50 PG/2-1,4MT	230.500	1	050001114
RSC50 PA/2-1,4MT	230.500	1	050001115

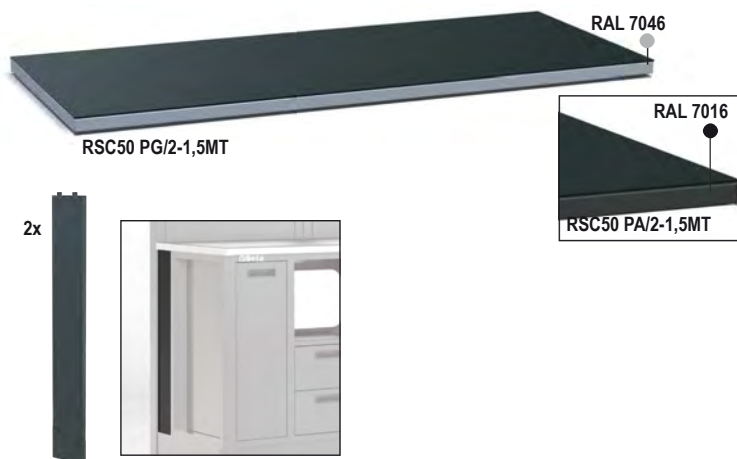

## RSC50 P/3-2,2MT

2,2 méteres munkalap az RSC50 műhelyberendezés összeállításához

- Ütéselnyelő és szénhidrogéneknek ellenálló, karcálló PVC réteggel burkolt, festett lemez munkalap (2240x630 mm), két külső oldalbetéttel szállítva
- Mindkét oldalon a satu rögzítésére szolgáló furatokkal (1599P/125 satu külön rendelhető)
- Alumínium profilra szerelt 5000 RSC50/PLED vagy 5000 RSC50/PLED-ST LED szalag (külön rendelhető) a munkapad alatti modulok megvilágítására

36,5 kg

	Ft		
RSC50 PG/3-2,2MT	281.100	1	050001122
RSC50 PA/3-2,2MT	281.100	1	050001123

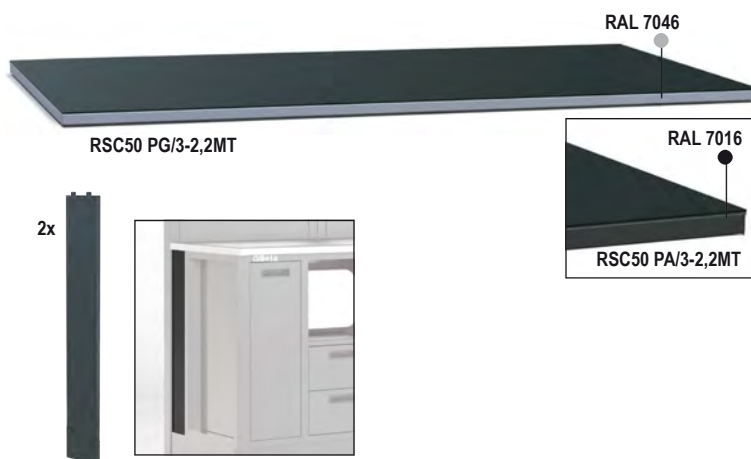

## RSC50 RB

Ütéselnyelő és szénhidrogéneknek ellenálló, karcálló PVC burkolat

A munkalapok védelméhez elengedhetetlen.

RSC50 RB/0,63: 630x630 mm sarok munkalaphoz

RSC50 RB/0,75: 750 mm széles munkalaphoz

RSC50 RB/1,5: 1495 mm széles munkalaphoz

RSC50 RB/2,2: 2240 mm széles munkalaphoz



	Ft		
RSC50 RB/0,63	16.000	1	050001140
RSC50 RB/0,75	19.150	1	050001141
RSC50 RB/1,5	38.300	1	050001142
RSC50 RB/2,2	57.500	1	050001143

## RSC50 C5

5 fiókos szerszámkocsi az RSC50 műhelyberendezés összeállításához

- 5 teleszkópos, csapágyazott fiók (588x367 mm)
- 4 forgókerék, Ø 100 mm (2 fékezhető)
- A fiókok habgumival bélelték
- Központi zár elől
- Keretbe épített fogantyúk a könnyebb kezelhetőség érdekében
- EVA habszivacs vagy ABS hőformált tálcák elhelyezhetőek

51,4 kg

h	max
	25 kg
	30 kg
	35 kg

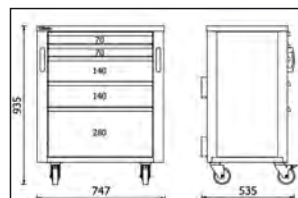
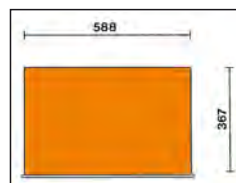

800 kg



	Ft		
RSC50 C5	565.100	1	050001205

## RSC50 C7

7 fiókos szerszámkocsi az RSC50 műhelyberendezés összeállításához

- 7 fiók (588x367 mm), teleszkópos, csapágyazott
- 4 forgókerék, Ø 100 mm (2 fékezhető)
- A fiókok habgumival bélelték
- Központi zár elől
- Keretbe épített fogantyúk a könnyebb kezelhetőség érdekében
- EVA habszivacs vagy ABS hőformált tálcák elhelyezhetőek

56,3 kg

h	max
	25 kg
	35 kg

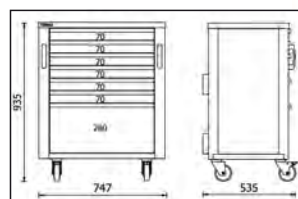
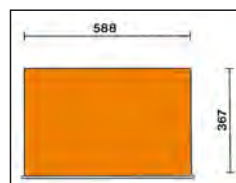

800 kg



	Ft		
RSC50 C7	590.600	1	050001207

## RSC50 C8

8 fiókos szerszámkocsi az RSC50 műhelyberendezés összeállításához

- 8 teleszkópos, csapágyazott fiók (588x367 mm)
- 4 forgókerék, Ø 100 mm (2 fékezhető)
- A fiókok habgumival bélelték
- Központi zár elől
- Keretbe épített fogantyúk a könnyebb kezelhetőség érdekében
- EVA habszivacs vagy ABS hőformált tálcák elhelyezhetőek

📦 59 kg

h	max
70 mm	25 kg
140 mm	30 kg

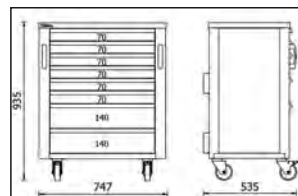
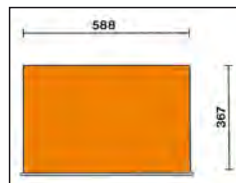

RSC50 C8 Ft 603.500 1 050001208

## RSC50 M4

4 fiókos, rögzített modul az RSC50 műhelyberendezés összeállításához

- 4 teleszkópos, csapágyazott fiók (588x367 mm)
- A fiókok habgumival bélelték
- Központi zár elől
- Függetlenül állítható talp
- EVA habszivacs vagy ABS hőformált tálcák elhelyezhetőek

📦 44,5 kg

h	max
140 mm	30 kg
280 mm	35 kg

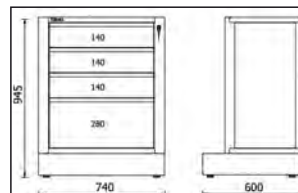
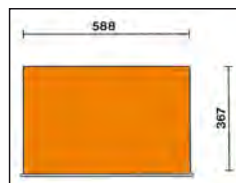

RSC50 M4 Ft 478.900 1 050001224

## RSC50 M5

5 fiókos, rögzített modul az RSC50 műhelyberendezés összeállításához

- 5 teleszkópos, csapágyazott fiók (588x367 mm)
- A fiókok habgumival bélelték
- Központi zár elől
- Függetlenül állítható talp
- EVA habszivacs vagy ABS hőformált tálcák elhelyezhetőek

📦 47 kg

h	max
70 mm	25 kg
140 mm	30 kg
280 mm	35 kg

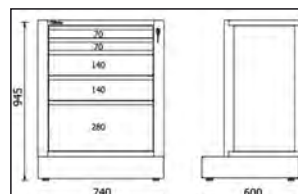
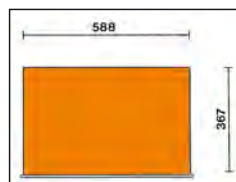



RSC50 M5 Ft 491.700 1 050001225

## RSC50 M7

7 fiókos, rögzített modul az RSC50 műhelyberendezés összeállításához

- 7 teleszkópos, csapágyazott fiók (588x367 mm)
- A fiókok habgumival bélelték
- Központi zár elöl
- Függetlenül állítható talp
- EVA habszivacs vagy ABS hőformált tálcák elhelyezhetőek

h			max
	70 mm		25 kg
	280 mm		35 kg

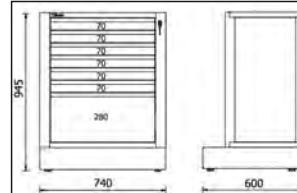
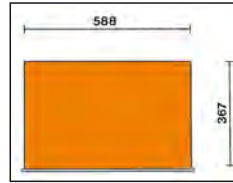

 52 kg



RSC50 M7

Ft  517.200  1  050001227

## RSC50 M8

8 fiókos, rögzített modul az RSC50 műhelyberendezés összeállításához

- 8 teleszkópos, csapágyazott fiók (588x367 mm)
- A fiókok habgumival bélelték
- Központi zár elöl
- Függetlenül állítható talp
- EVA habszivacs vagy ABS hőformált tálcák elhelyezhetőek

h			max
	70 mm		25 kg
	140 mm		30 kg

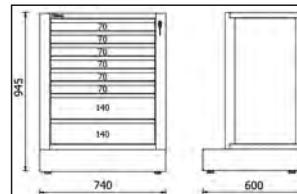
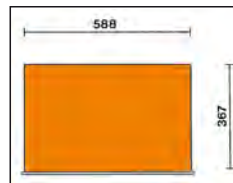

 53,2 kg



RSC50 M8

Ft  530.000  1  050001228

## RSC50 M10

10 fiókos, rögzített modul az RSC50 műhelyberendezés összeállításához

- 10 teleszkópos, csapágyazott fiók (588x367 mm)
- A fiókok habgumival bélelték
- Központi zár elöl
- Függetlenül állítható talp
- EVA habszivacs vagy ABS hőformált tálcák elhelyezhetőek

h			max
	70 mm		25 kg

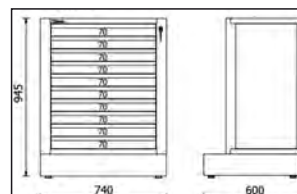
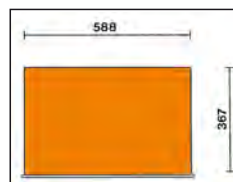

 58,2 kg

RSC50 M10

Ft  535.300  1  050001230

## RSC50 MS-2C

Rögzített kiszolgáló modul az RSC50 műhelyberendezés összeállításához

- Beépített hulladékartó
- Papírtekerstartó
- 2 teleszkópos, csapágyazott fiók, 180 mm magas
- Belső méret: 310x370 mm
- Fügőlegesen állítható talp

📦 57 kg

RSC50 MS-2C

Ft 471.500 1 050001243

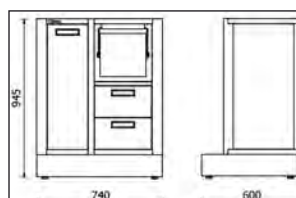

## RSC50 MS-AVV

Rögzített, dobtárolós modul RSC50 műhelyberendezéshez összeállításához

- Beépített hulladékartó
- Papírtekerstartó
- Fügőlegesen állítható talp

Az alábbi dobpárokkal rendelhető:

- 1900S 8x10 sűrített levegős tömlődob
- 1843 15-H05, 1844 10-H05, 1844 15-H05, 1844 15-H07, 1844 15-H05/SCK, 1844 15-H07/SCK, 1845 12-H05, 1846 10-H05, 1846 10-H07, 1846 15-H05 kábeldob

📦 41,5 kg

RSC50 MS-AVV

Ft 447.000 1 050001241

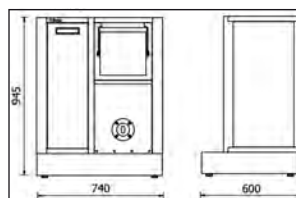

## RSC50 MS-2AVV

Rögzített, dobtárolós modul RSC50 műhelyberendezéshez összeállításához

- Beépített hulladékartó
- Papírtekerstartó
- Fügőlegesen állítható talp

Az alábbi dobpárokkal rendelhető:

- 1900S 8x10 sűrített levegős tömlődob
- 1843 15-H05, 1844 10-H05, 1844 15-H05, 1844 15-H07, 1844 15-H05/SCK, 1844 15-H07/SCK, 1845 12-H05, 1846 10-H05, 1846 10-H07, 1846 15-H05 kábeldob

📦 41,7 kg

RSC50 MS-2AVV

Ft 462.900 1 050001242

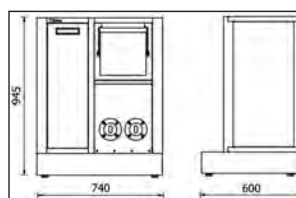

## RSC50 MA

Kétajtós, rögzített modul az RSC50 műhelyberendezés összeállításához

- Zárható
- Állítható magasságú polc
- Belső méret: 615x435x740 mm
- Függgőlegesen állítható talp

📦 34 kg

RSC50 MA

Ft 399.100 1 050001222

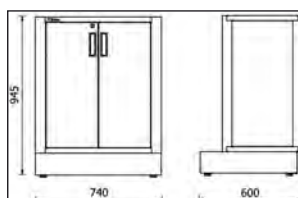

## RSC50 CS

Rögzített, szelektív hulladéktároló modul az RSC50 műhelyberendezés összeállításához

- 1 teleszkópos, csapágyazott, kihúzható hulladéktároló (588x355x580 mm)
- 2 db tágas, kihúzható, belső hulladéktároló rekesz szelektív gyűjtéshez
- Függgőlegesen állítható talp

📦 36 kg

RSC50 CS

Ft 462.900 1 050001245

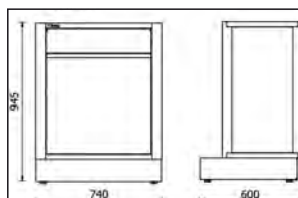

## RSC50 ML

Rögzített modul beépített mosdóval az RSC50 műhelyberendezés összeállításához

- Rozsdamentes acél mosdótál
- Tartozékok:
  - 1 db keverő csaptelep
  - 1 db lefolyó
  - 1 db dugó
  - 1 db lefolyósűrő
  - 1 db szappanadagoló

Rögzített, zárható kétajtós modul:

- Belső méret: 615x435x575 mm
- Függgőlegesen állítható talp

📦 33,5 kg

RSC50 ML

Ft 498.000 1 050001244

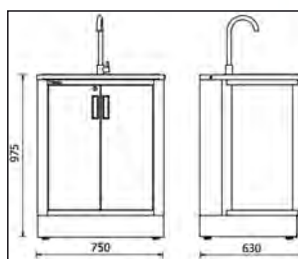

## RSC50 MDO

Rögzített olajelosztó modul az RSC50 műhelyberendezés összeállításához

- 2 db tekercselő: 7 m - 1/2" gumicsővel
- 2 db digitális, literszámlálóval rendelkező pisztoly, automatikus cseppvédővel
- legnagyobb szállítási mennyiség: 30 liter/perc
- viszkozitás: 8÷2000 mPas
- Függőlegesen állítható talp

📦 74 kg

RSC50 MDO Ft 1.022.600 1 050001250

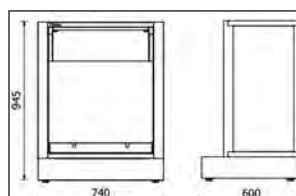

## RSC50 T3

3 szintes szerszámkocsi RSC50 műhelyberendezés összeállításához

- 4 forgókerék, Ø 100 mm (kettő fékezhető)
- Statikus terhelhetőség: 200 kg (3 polc között elosztva)

📦 22,3 kg

RSC50 T3 Ft 96.500 1 050001253

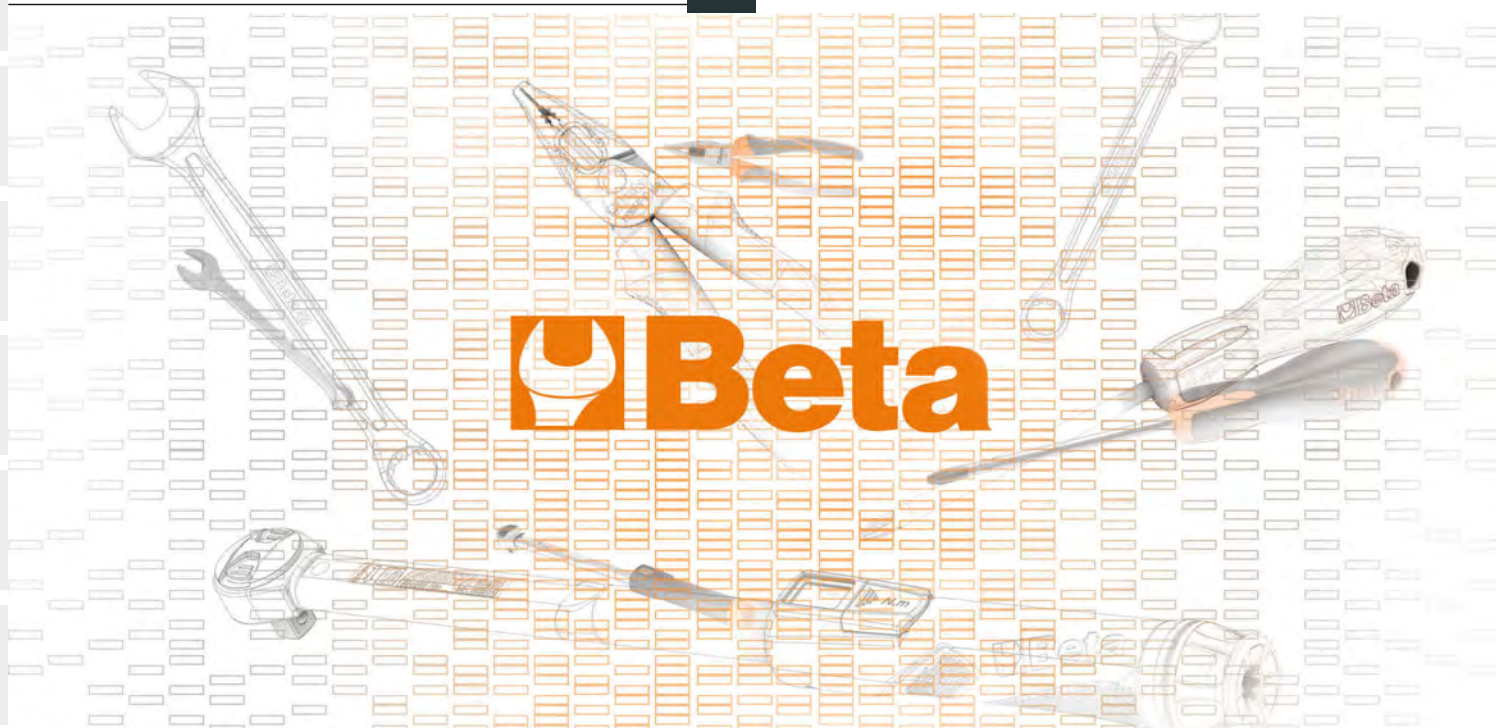
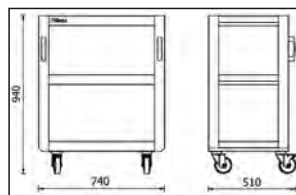



## RSC50 KPF

Perforált szerszámtartó panel készlet RSC50 műhelyberendezés összeállításához

Az összeállítás a következőkből áll:

- 1 db felső perforált szerszámtartó panel, 650x400x25 mm
- 1 db alsó perforált szerszámtartó panel, 650x625x25 mm, elektromos csatlakozónak kialakított 19" kerettel (nem tartozék)
- 1-1 db jobb- és baloldali tartókonzol

14,8 kg

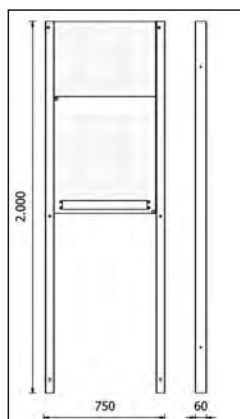

RSC50 KPF

Ft 185.900 1 050001310

## RSC50 PFS

Felső perforált szerszámtartó panel RSC50 műhelyberendezés összeállításához

- Méretek: 650x400x25 mm

2,5 kg

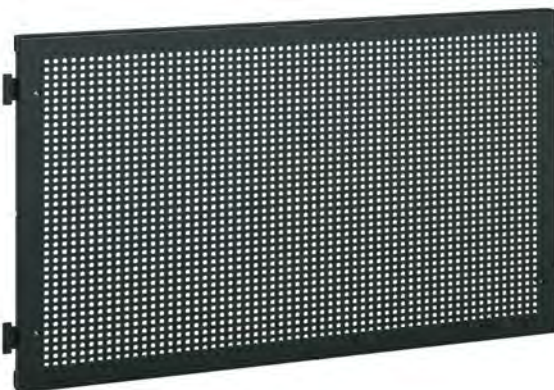

RSC50 PFS

Ft 52.750 1 050001312

## RSC50 PFI

Alsó perforált szerszámtartó panel RSC50 műhelyberendezés összeállításához

- Méretek: 650x625x25 mm
- Elektromos csatlakozónak kialakított 19" kerettel (nem tartozék)

3,8 kg



RSC50 PFI

Ft 60.600 1 050001313

## RSC50 P/2MDX-SX

Egy pár jobb- és baloldali konzol az RSC50 műhelyberendezés összeállításához

8,5 kg

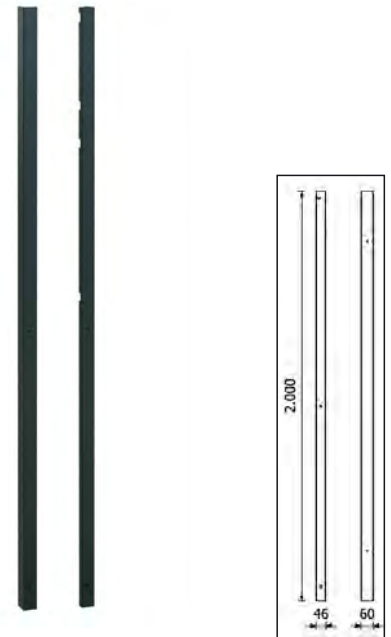

RSC50 P/2MDX-SX

Ft 72.500 1 050001352

## RSC50 PM

Faliszekrény az RSC50 műhelyberendezés összeállításához

- Méretek: 740x300x400 mm
- Gázrugós megoldás az ajtó könnyebb nyitásához és zárásához
- Alumínium profilra szerelt 5000 RSC50/PLED vagy 5000 RSC50/PLED-ST LED szalag (külön rendelhető) a függesztett szekrény belsejének és/vagy az alatta lévő munkaterület megvilágítására.

14 kg

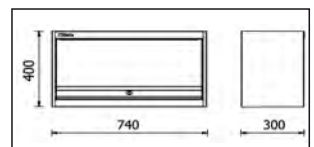

RSC50 PM

Ft 172.400 1 050001302

## RSC50 MTP

Háromszögletű polc az RSC50 műhelyberendezés összeállításához

- Méretek: 740x300x400 mm
- Alumínium profilra szerelt 5000 RSC50/PLED vagy 5000 RSC50/PLED-ST LED szalag (külön rendelhető) a munkaterület megvilágítására

6,5 kg



RSC50 MTP

Ft 87.800 1 050001305



## RSC50 PS

Fali szerszámtartó rendszer az RSC50 műhelyberendezés összeállításához

- Függetlenül mozgatható, zárral rendelkező alumínium redőny
- Levehető, perforált szerszámtartó panel
- Önhordó szerkezet

📦 77 kg



RSC50 PS	Ft	📦	📄
	763.900	1	050001360

## RSC50 AC

Önálló teljes sarok az RSC50 műhelyberendezés összeállításához

- Ütéselnyelő és szénhidrogéneknek ellenálló, karcálló PVC réteggel burkolt, festett lemez munkalap (630x630x30 mm)
- Két alsó perforált szerszámtartó panel (650x625x25 mm)
- Elektromos csatlakozónak kialakított 19" keret (nem tartozék)
- Két felső perforált szerszámtartó panel (650x400x25 mm)
- Önhordó szerkezet

📦 41 kg

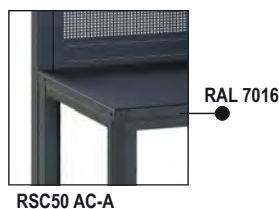

RSC50 AC-A

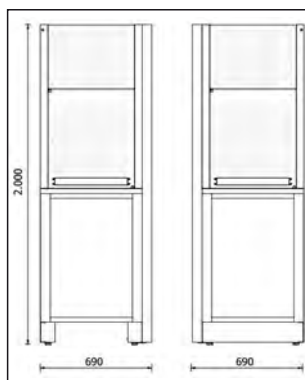

RAL 7046



RSC50 AC-G

RSC50 AC-G	Ft	📦	📄
	597.400	1	050001330
RSC50 AC-A	597.400	1	050001329

## RSC50 KAI

Alsó sarokelem RSC50 műhelyberendezés összeállításához (630x630 mm)

- Ütésálló és szénhidrogéneknek ellenálló, karcvédett PVC réteggel burkolt, 630x630 mm, festett lemez munkalap

📦 16 kg



RSC50 KAI-A

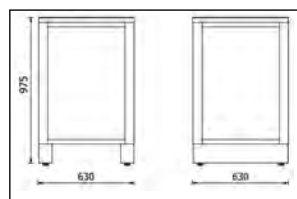

RSC50 KAI-G

RSC50 KAI-G	Ft	📦	📄
	348.000	1	050001335
RSC50 KAI-A	348.000	1	050001336

## RSC50 A1

Egyajtós lemez szerszámszekrény az RSC50 műhelyberendezés összeállításához

- 4 db állítható magasságú polc
- Praktikus visszahajtható ruhatartó sín az első polc alatt
- Zárható
- Belső méret: 590 mm x 615 mm
- Függőlegesen állítható talp

📦 66 kg

RSC50 A1 Ft 274.600 1 050001411

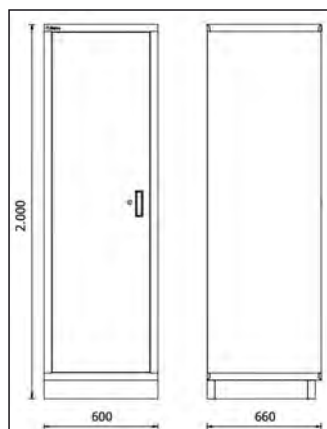

## RSC50 A1/R59

Polc az RSC50 A1 szerszámszekrényhez

RSC50 A1/R59 605x596 mm Ft 19.700 1 050001913



## RSC50 A1/RB59

Polc az RSC50 A1 szerszámszekrényhez, ruhatartó sínnel

RSC50 A1/RB59 605x596 mm Ft 22.950 1 050001914



## RSC50 A2

Kétajtós lemez szerszámszekrény az RSC50 műhelyberendezés összeállításához

- 4 db kivethető, állítható magasságú polc
- Zárható
- Belső méret: 910x615 mm
- Függőlegesen állítható talp

📦 90 kg

RSC50 A2 Ft 421.400 1 050001412



## RSC50 A2/R91

Polc az RSC50 A2 szerszámszekrényhez

RSC50 A2/R91 911x596 mm Ft 29.300 1 050001915



## 5000 RSC50/MP

Polc az RSC50 műhelyberendezés összeállításához

- Méretek: 740x140x80 mm
- Alumínium profilra szerelt 5000 RSC50/PLED vagy 5000 RSC50/PLED-ST LED lámpa a munkaterület megvilágítására (külön kell megrendelni)

2,3 kg



5000 RSC50/MP

Ft 39.900 1 050001705

## 5000 RSC50/MPA140

Sarokpolc az RSC50 műhelyberendezés összeállításához

- Méretek: 630x630x35 mm
- Mélység: 140 mm
- Az RSC50 AC sarokmodul perforált paneljére rögzíthető
- Alumínium profilra szerelt 5000 RSC50/PLED vagy 5000 RSC50/PLED-ST LED lámpa a munkaterület megvilágítására (külön rendelhető)

3 kg



5000 RSC50/MPA140

Ft 52.700 1 050001706

## 5000 RSC50/CLL

Élvédő az RSC50 műhelyberendezés összeállításához

- Méretek: 740x125x30 mm
- A perforált szerszámtartó panelre rögzíthető
- Alumínium profilra szerelt 5000 RSC50/PLED vagy 5000 RSC50/PLED-ST LED szalag a munkaterület megvilágítására (külön rendelhető)

1 kg



5000 RSC50/CLL

Ft 39.900 1 050001710

## 5000 RSC50/CAL

Sarokvédő az RSC50 műhelyberendezés összeállításához

- Méretek: 655x655x30 mm
- A sarokmodul perforált szerszámtartó paneljére rögzíthető
- Alumínium profilra szerelt 5000 RSC50/PLED vagy 5000 RSC50/PLED-ST LED szalag a munkaterület megvilágítására (külön rendelhető)

1,7 kg



5000 RSC50/CAL

Ft 52.700 1 050001711

## 5000 RSC50/KFC

10 db színes fiókelőlap az RSC50 műhelyberendezés összeállításához

Az RSC50 műhelyberendezés összeállítás fiók előlapjainak a testreszabásához.

Az antraciszürke RAL7016 (-A) munkalapokhoz ajánlott.



	Ft	1	050001731
5000 RSC50/KFC2011	41.850	1	050001731
5000 RSC50/KFC3000	41.850	1	050001733
5000 RSC50/KFC5015	41.850	1	050001734
5000 RSC50/KFC7016	41.850	1	050001737

 **Beta**

### PROFESSZIONÁLIS - ERŐS - RENDSZEREZETT

A C45PRO műhelyberendezéssel a lehető legtöbbet hozhatja ki munkaadósságából. Az új, 2021-es design-nak és a váz technikai fejlesztésének köszönhetően ez a termék is kiváló ár-érték aránnyal dicsekedhet.

A C45PRO moduláris műhelyberendezéssel a rendelkezésre álló helynek és a tervezett felhasználásnak megfelelő egyedi munkakörnyezetet alakíthat ki. Ez az előre összeállított kombinációkkal rendelkező egyszerű, rugalmas termékínálat idővel kibővíthető vagy átalakítható. Alternatív megoldásként munkaadósságát teljes mértékben testre szabhatja kezdve a munkalappal - elérhető rozsdamentes acéllal fedett MDF vagy rétegelt lemez verziókban - melyeket választása szerint kiegészíthet számos alkatrészrel és tartozékkal.

Alakítson ki az igényeinek megfelelő egyéni munkakörnyezetet. Legyen a műhelye, garázsa más, mint a többi.

Válasszon az előre összeállított kombinációk közül, vagy valósítsa meg elképzeléseit egészen az alapoktól.



### A C45 MŰHELYBERENDEZÉS MEGÚJULT KÜLSŐVEL A BETA SZÍNEIBEN POMPÁZIK.

Konfigurálja saját műhelyét

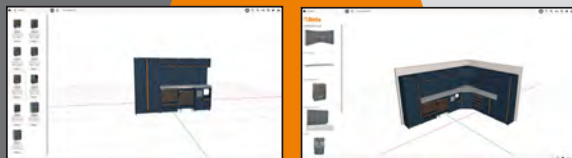

látogasson el a [www.beta-tools.com](http://www.beta-tools.com)

### C45PRO DX

C45PRO műhelyberendezés összeállítás

Az összeállítás a következőkből áll:

- 1 rozsdamentes acéllal fedett MDF munkalap (C45PX/3-2,0MT)
- 1 rozsdamentes acéllal fedett MDF munkalap (C45PX/2-1,3MT)
- 1 7 fiókos rögzített modul (C45PRO M7)
- 1 7 fiókos szerszámkocsi (C45PRO C7)
- 1 rögzített kiszolgáló modul (C45PRO MS)
- 1 5 fiókos rögzített modul (C45PRO M5)
- 1 rögzített kétajtós modul (C45PRO MA)
- 1 önálló teljes sarok rozsdamentes acéllal fedett MDF munkalappal (C45PRO CORNER/X)
- 5 lyukacsos szerszám tartó panel (C45PRO PF)
- 5 faliszekrény (C45PRO PM)
- 7 széles falikonzol (C45PRO SL)
- 2 keskeny falikonzol (C45PRO SS)
- 2 egyajtós szekrény (C45PRO AS1)

572,3 kg

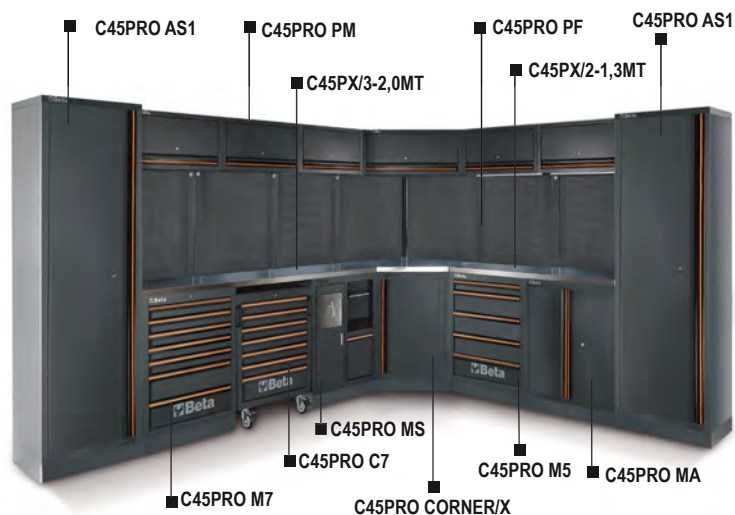

## C45PRO DW

### C45PRO műhelyberendezés összeállítás

Az összeállítás a következőkből áll:

- 1 rétegelt lemez munkalap (C45PW/3-2.0MT)
- 1 rétegelt lemez munkalap (C45PW/2-1.3MT)
- 1 7 fiókos rögzített modul (C45PRO M7)
- 1 7 fiókos szerszámkocsi (C45PRO C7)
- 1 rögzített kiszolgáló modul (C45PRO MS)
- 1 5 fiókos rögzített modul (C45PRO M5)
- 1 rögzített kétajtós modul (C45PRO MA)
- 1 önálló teljes sarok fa munkalappal (C45PRO CORNER/W)
- 5 lyukacsos szerszámtartó panel (C45PRO PF)
- 5 faliszekrény (C45PRO PM)
- 7 széles falikonzol (C45PRO SL)
- 2 keskeny falikonzol (C45PRO SS)
- 2 egyajtós szekrény (C45PRO AS1)

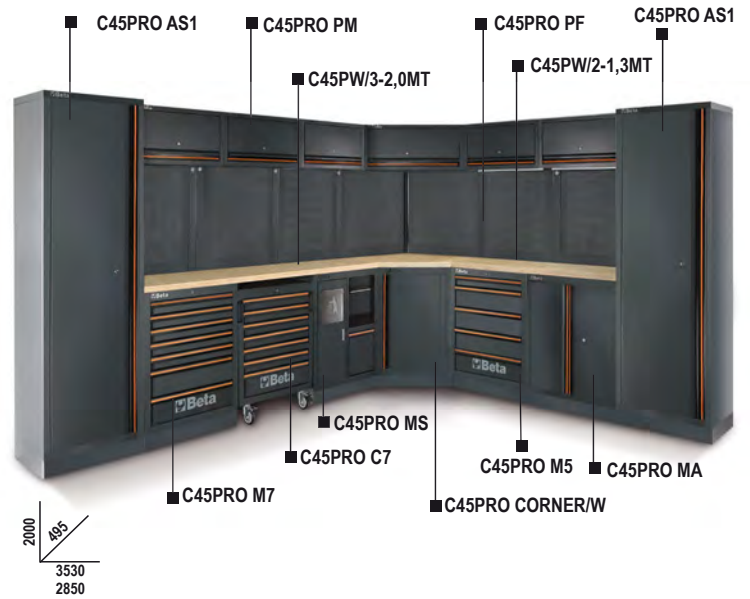

568,5 kg

C45PRO DW **Ft** 3.061.600 1 045000032

## C45PRO FX

### C45PRO műhelyberendezés összeállítás

Az összeállítás a következőkből áll:

- 1 rozsdamentes acéllal fedett MDF munkalap (C45PX/3-2.0MT)
- 1 rozsdamentes acéllal fedett MDF munkalap (C45PX/2-1.3MT)
- 1 Kétajtós rögzített modul (C45PRO MA)
- 7 fiókos szerszámkocsi (C45PRO C7)
- 7 fiókos rögzített modul (C45PRO M7)
- 1 rögzített modul 2 beépített kábeldobbal (C45PRO ACT)
- 1 rögzített kiszolgáló modul (C45PRO MS)
- 1 önálló teljes sarok rozsdamentes acéllal fedett MDF munkalappal (C45PRO CORNER/X)
- 2 lyukacsos szerszámtartó panel (C45PRO PF)
- 1 lyukacsos szerszámtartó panel, elektromos aljzattal bővíthető (az aljzat nem tartozék) (C45PRO PFE)
- 3 faliszekrény (C45PRO PM)
- 1 alumínium redőnyös szerszámtartó fal rendszer (C45PRO PAS)
- 6 széles falikonzol (C45PRO SL)
- 4 vékony falikonzol (C45PRO SS)
- 2 egyajtós szekrény (C45PRO AS1)

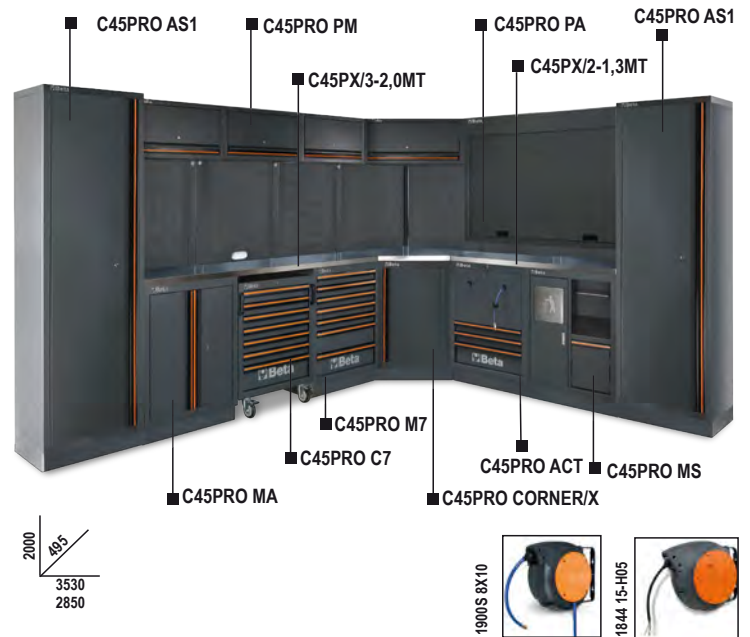

576 kg

C45PRO FX **Ft** 3.405.200 1 045000035

## C45PRO FW

### C45PRO műhelyberendezés összeállítás

Az összeállítás a következőkből áll:

- 1 rétegelt lemez munkalap (C45PW/3-2.0MT)
- 1 rétegelt lemez munkalap (C45PW/2-1.3MT)
- 1 rögzített kétajtós modul (C45PRO MA)
- 7 fiókos szerszámkocsi (C45PRO C7)
- 7 fiókos rögzített modul (C45PRO M7)
- 1 rögzített modul 2 beépített kábeldobbal (C45PRO ACT)
- 1 rögzített kiszolgáló modul (C45PRO MS)
- 1 önálló teljes sarok rétegelt lemez munkalappal (C45PRO CORNER/W)
- 2 lyukacsos szerszámtartó panel (C45PRO PF)
- 1 lyukacsos szerszámtartó panel, elektromos aljzattal bővíthető (az aljzat nem tartozék) (C45PRO PFE)
- 3 faliszekrény (C45PRO PM)
- 1 alumínium redőnyös szerszámtartó fal rendszer (C45PRO PAS)
- 6 széles falikonzol (C45PRO SL)
- 4 széles falikonzol (C45PRO SS)
- 2 egyajtós szekrény (C45PRO AS1)

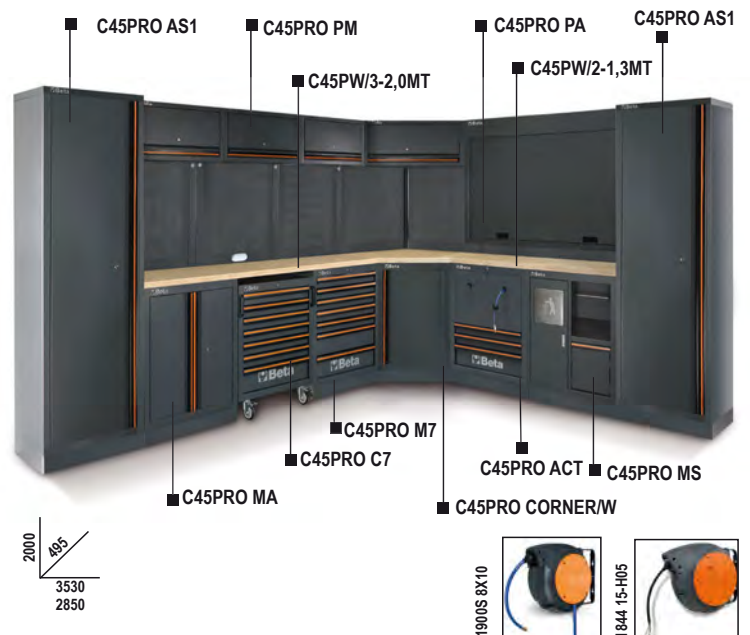

572 kg

C45PRO FW **Ft** 3.299.200 1 045000045

## C45PRO GX

### C45PRO műhelyberendezés összeállítás

Az összeállítás a következőkből áll:

- 1 rozsdamentes acéllal fedett MDF munkalap (C45PX/3-2.0MT)
- 1 rozsdamentes acéllal fedett MDF munkalap (C45PX/1-0.7MT)
- 1 rögzített modul 2 beépített kábeldobbal (C45PRO ACT)
- 7 fiókos szerszámkocsi (C45PRO C7)
- 7 fiókos rögzített modul (C45PRO M7)
- 1 Kétajtós rögzített modul (C45PRO MA)
- 1 önálló teljes sarok rozsdamentes acéllal fedett MDF munkalappal (C45PRO CORNER/X)
- 1 lyukacsos szerszámtartó panel (C45PRO PF)
- 1 lyukacsos szerszámtartó panel, elektromos aljzattal bővíthető (az aljzat nem tartozék) (C45PRO PFE)
- 2 faliszekrény (C45PRO PM)
- 1 alumínium redőnyös szerszámtartó fal rendszer (C45PRO PAS)
- 5 széles falikonzol (C45PRO SL)
- 4 vékony falikonzol (C45PRO SS)
- 2 egyajtós szekrény (C45PRO AS1)

507 kg

C45PRO GX Ft 3.061.900 1 045000036

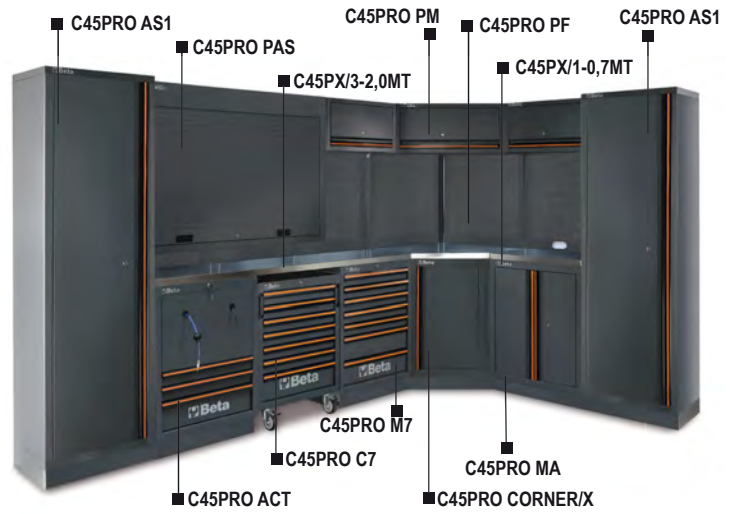

## C45PRO GW

### C45PRO műhelyberendezés összeállítás

Az összeállítás a következőkből áll:

- 1 rétegelt lemez munkalap (C45PW/3-2.0MT)
- 1 rétegelt lemez munkalap (C45PW/1-0.7MT)
- 1 rögzített modul 2 beépített kábeldobbal (C45PRO ACT)
- 7 fiókos szerszámkocsi (C45PRO C7)
- 7 fiókos rögzített modul (C45PRO M7)
- 1 rögzített modul beépített mosdóval (C45PRO ML)
- 1 önálló teljes sarok rétegelt lemez munkalappal (C45PRO CORNER/W)
- 1 lyukacsos szerszámtartó panel (C45PRO PF)
- 1 lyukacsos szerszámtartó panel, elektromos aljzattal bővíthető (az aljzat nem tartozék) (C45PRO PFE)
- 2 faliszekrény (C45PRO PM)
- 1 alumínium redőnyös szerszámtartó fal rendszer (C45PRO PAS)
- 6 széles falikonzol (C45PRO SL)
- 2 széles falikonzol (C45PRO SS)
- 2 egyajtós szekrény (C45PRO AS1)

504 kg

C45PRO GW Ft 2.967.900 1 045000037

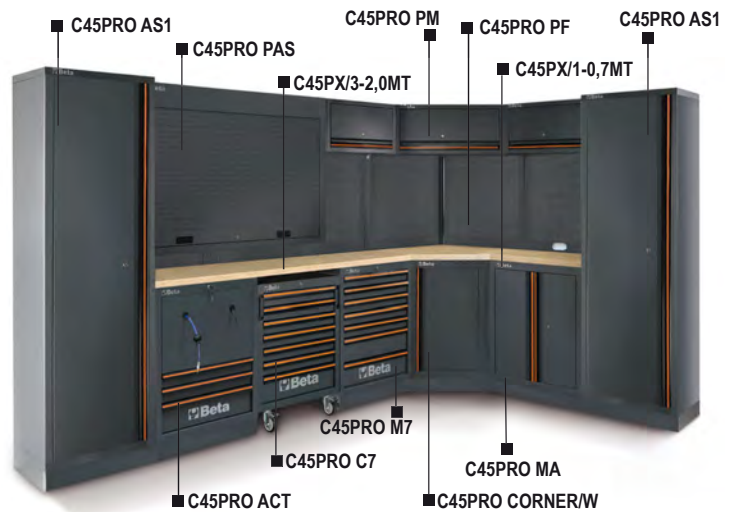

## C45PRO X

### C45PRO műhelyberendezés összeállítás

Az összeállítás a következőkből áll:

- Rozsdamentes acéllal fedett MDF munkalap (C45PX/3-2.0MT)
- 7 fiókos rögzített modul (C45PRO M7)
- 7 fiókos szerszámkocsi (C45PRO C7)
- Rögzített kiszolgáló modul (C45PRO MS)
- 3 lyukacsos szerszámtartó panel (C45PRO PF)
- 3 faliszekrény (C45PRO PM)
- 3 széles falikonzol (C45PRO SL)
- 1 keskeny falikonzol (C45PRO SS)
- Kétajtós szerszámos szekrény (C45PRO AS2)

305 kg

C45PRO X Ft 1.662.900 1 045000001

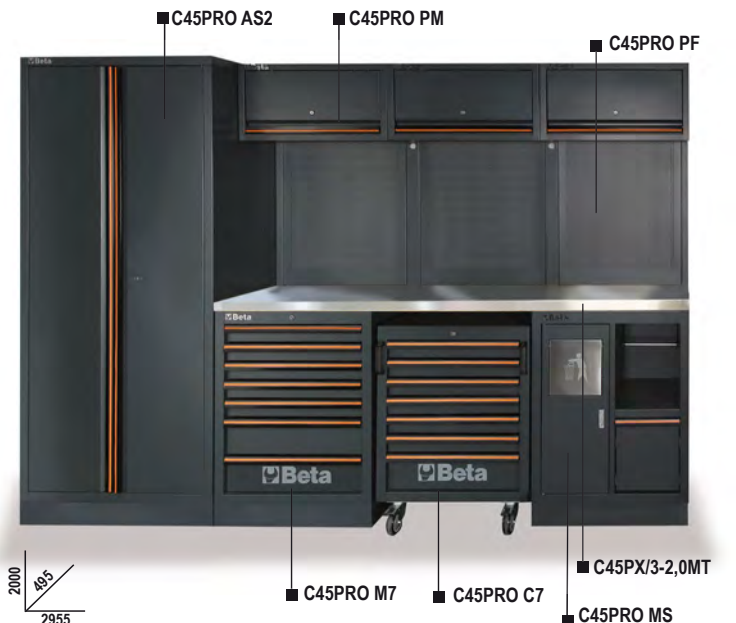



## C45PRO W

### C45PRO műhelyberendezés összeállítás

Az összeállítás a következőkből áll:

- Rétegelt lemez munkalap (C45PW/3-2.0MT)
- 7 fiókos rögzített modul (C45PRO M7)
- 7 fiókos szerszámkocsi (C45PRO C7)
- Rögzített kiszolgáló modul (C45PRO MS)
- 3 lyukacsos szerszámtartó panel (C45PRO PF)
- 3 faliszekrény (C45PRO PM)
- 3 széles falikonzol (C45PRO SL)
- 1 keskeny falikonzol (C45PRO SS)
- Kétajtós szerszámos szekrény (C45PRO AS2)

303 kg

C45PRO W

Ft 1.618.200 1 045000002

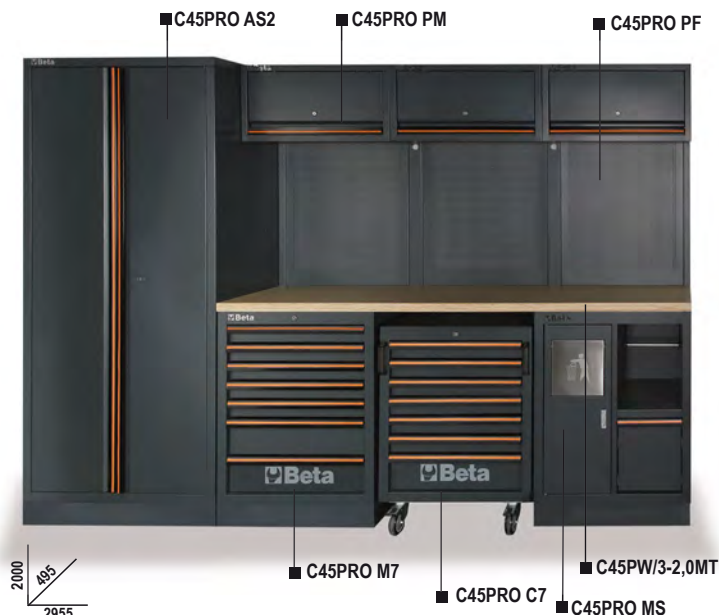

## C45PRO HX

### C45PRO műhelyberendezés összeállítás

Az összeállítás a következőkből áll:

- 1 rozsdamentes acéllal fedett MDF munkalap (C45PX/3-2.0MT)
- 1 rögzített modul 2 beépített kábeldobbal (C45PRO ACT)
- 7 fiókos szerszámkocsi (C45PRO C7)
- 4 fiókos rögzített modul (C45PRO M4)
- 3 faliszekrény (C45PRO PM)
- 3 lyukacsos szerszámtartó panel (C45PRO PF)
- 3 széles falikonzol (C45PRO SL)
- 1 keskeny falikonzol (C45PRO SS)
- 1 kétajtós szekrény (C45PRO AS2)

300 kg

C45PRO HX

Ft 1.805.700 1 045000038

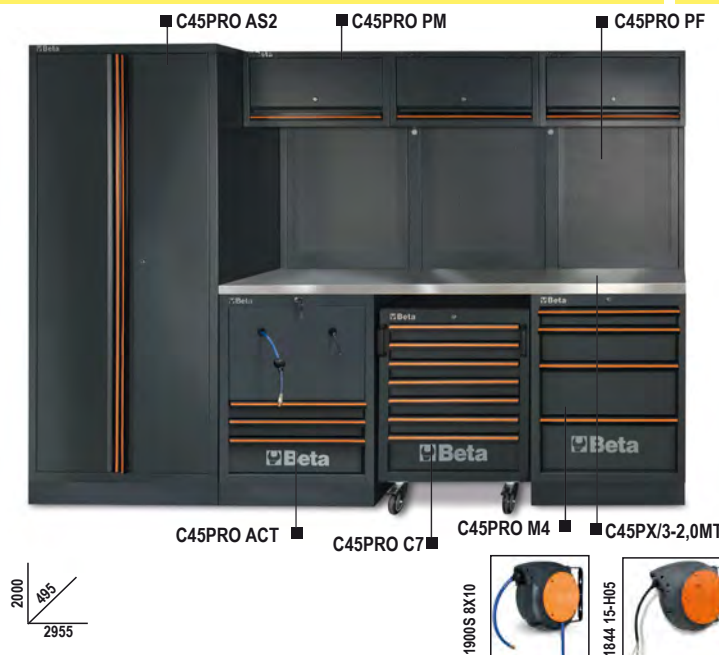

## C45PRO HW

### C45PRO műhelyberendezés összeállítás

Az összeállítás a következőkből áll:

- 1 rétegelt lemez munkalap (C45PW/3-2.0MT)
- 1 rögzített modul 2 beépített kábeldobbal (C45PRO ACT)
- 7 fiókos szerszámkocsi (C45PRO C7)
- 4 fiókos rögzített modul (C45PRO M4)
- 3 faliszekrény (C45PRO PM)
- 3 lyukacsos szerszámtartó panel (C45PRO PF)
- 3 széles falikonzol (C45PRO SL)
- 1 keskeny falikonzol (C45PRO SS)
- 1 kétajtós szekrény (C45PRO AS2)

299 kg

C45PRO HW

Ft 1.761.000 1 045000039

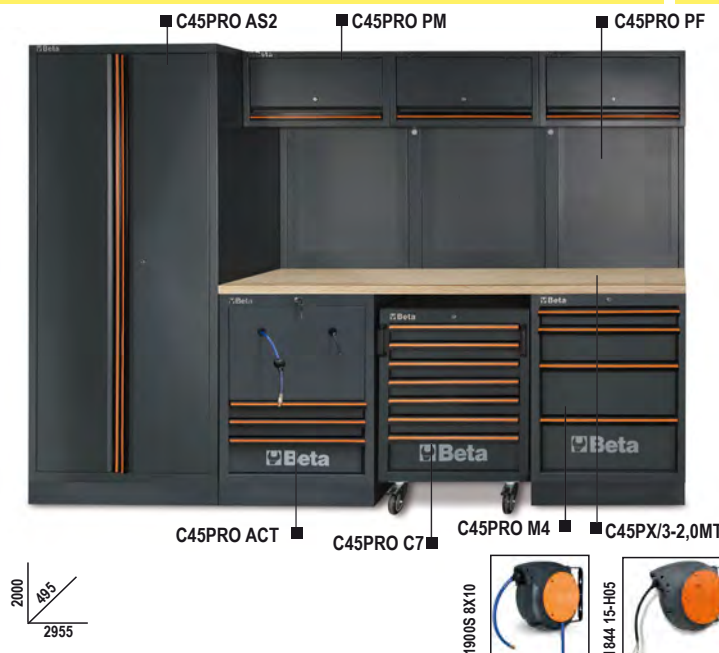

## C45PRO AX

### C45PRO műhelyberendezés összeállítás

Az összeállítás a következőkből áll:

- Rozsdamentes acéllal fedett MDF munkalap (C45PX/3-2,0MT)
- Rögzített kiszolgáló modul (C45PRO MS)
- 7 fiókos rögzített modul (C45PRO M7)
- Rögzített kétajtós modul (C45PRO MA)
- 3 faliszekrény (C45PRO PM)
- 3 lyukacsos szerszámtartó panel (C45PRO PF)
- 2 széles falikonzol (C45PRO SL)
- 2 keskeny falikonzol (C45PRO SS)

206 kg

C45PRO AX

Ft 1.101.700 1 045000003



## C45PRO AW

### munkapadok C45PRO műhelyberendezés összeállításához

Az összeállítás a következőkből áll:

- Rétegelt lemez munkalap (C45PW/3-2,0MT)
- Rögzített kiszolgáló modul (C45PRO MS)
- 7 fiókos rögzített modul (C45PRO M7)
- 2 fiókos rögzített modul (C45PRO MA)
- 3 faliszekrény (C45PRO PM)
- 3 lyukacsos szerszámtartó panel (C45PRO PF)
- 2 keskeny falikonzol (C45PRO SS)
- 2 széles falikonzol (C45PRO SL)

204 kg

C45PRO AW

Ft 1.057.000 1 045000004



## C45PRO BX

### C45PRO műhelyberendezés összeállítás

Az összeállítás a következőkből áll:

- Rozsdamentes acéllal fedett MDF munkalap (C45PX/2-1,3MT)
- 5 fiókos rögzített modul (C45PRO M5)
- Rögzített kétajtós modul (C45PRO MA)
- 2 faliszekrény (C45PRO PM)
- 2 lyukacsos szerszámtartó panel (C45PRO PF)
- 2 széles falikonzol (C45PRO SL)
- 1 keskeny falikonzol (C45PRO SS)
- Egyajtós szerszámos szekrény (C45PRO AS1)

191 kg

C45PRO BX

Ft 1.001.000 1 045000021



## C45PRO BW

### C45PRO műhelyberendezés összeállítás

Az összeállítás a következőkből áll:

- Rétegelt lemez munkalap (C45PW/2-1.3MT)
- 5 fiókos rögzített modul (C45PRO M5)
- Rögzített kétajtós modul (C45PRO MA)
- 2 faliszekrény (C45PRO PM)
- 2 lyukacsos szerszámtartó panel (C45PRO PF)
- 2 széles falikonzol (C45PRO SL)
- 1 keskeny falikonzol (C45PRO SS)
- Egyajtós szerszamos szekrény (C45PRO AS1)

190 kg

C45PRO BW

Ft 960.900 1 045000022

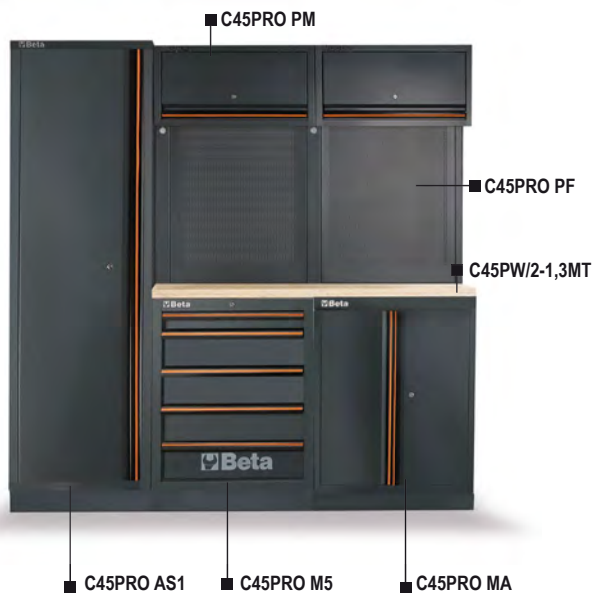

## C45PRO EX

### C45PRO műhelyberendezés összeállítás

Az összeállítás a következőkből áll:

- 2 lyukacsos szerszámtartó panel (C45PRO PF)
- 2 faliszekrény (C45PRO PM)
- 2 széles falikonzol (C45PRO SL)
- 1 keskeny falikonzol (C45PRO SS)
- 1 egyajtós szekrény (C45PRO AS1)
- 7 fiókos rögzített modul és MDF borítású rozsdamentes acél munkalap (C45PRO M7A/X):
  - 1 fiók, 1248x406 mm
  - 6 fiók, 782x406 mm
  - 5 fiók, 65 mm magas
  - 1 fiók, 145 mm magas
- 1 ajtós, polcos tárolórekesz

174,6 kg

C45PRO EX

Ft 1.063.300 1 045000033



## C45PRO EW

### C45PRO műhelyberendezés összeállítás

Az összeállítás a következőkből áll:

- 2 lyukacsos szerszámtartó panel (C45PRO PF)
- 2 faliszekrény (C45PRO PM)
- 2 széles falikonzol (C45PRO SL)
- 1 keskeny falikonzol (C45PRO SS)
- 1 egyajtós szerszamos szekrény (C45PRO AS1)
- 7 fiókos rögzített modul és rétegelt fa munkalap (C45PRO M7A/W):
  - 1 fiók, 1248x406 mm
  - 6 fiók, 782x406 mm
  - 5 fiók, 65 mm magas
  - 1 fiók, 145 mm magas
- 1 ajtós, polcos tárolórekesz

173,6 kg

C45PRO EW

Ft 1.029.600 1 045000034

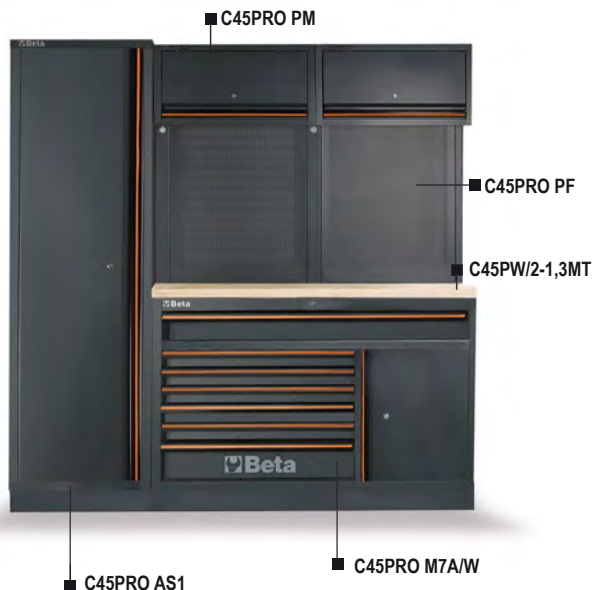

## C45PRO CX

### C45PRO műhelyberendezés összeállítás

Az összeállítás a következőkből áll:

- Rozsdamentes acéllal fedett MDF munkalap (C45PX/2-1.3MT)
- Rögzített kiszolgáló modul (C45PRO MS)
- 7 fiókos rögzített modul (C45PRO M7)
- 2 faliszekrény (C45PRO PM)
- 2 perforált szerszámtartó panel (C45PRO PF)
- 2 széles falikonzol (C45PRO SL)
- 1 keskeny falikonzol (C45PRO SS)
- Egyajtós szekrény (C45PRO AS1)

199 kg

C45PRO CX

Ft 1.067.700 1 045000023



## C45PRO CW

### C45PRO műhelyberendezés összeállítás

Az összeállítás a következőkből áll:

- Rétegelt lemez munkalap (C45PW/2-1.3MT)
- Rögzített kiszolgáló modul (C45PRO MS)
- 7 fiókos rögzített modul (C45PRO M7)
- 2 faliszekrény (C45PRO PM)
- 2 lyukacsos szerszámtartó panel (C45PRO PF)
- 2 széles falikonzol (C45PRO SL)
- 1 keskeny falikonzol (C45PRO SS)
- Egyajtós szekrény (C45PRO AS1)

198 kg

C45PRO CW

Ft 1.027.600 1 045000024

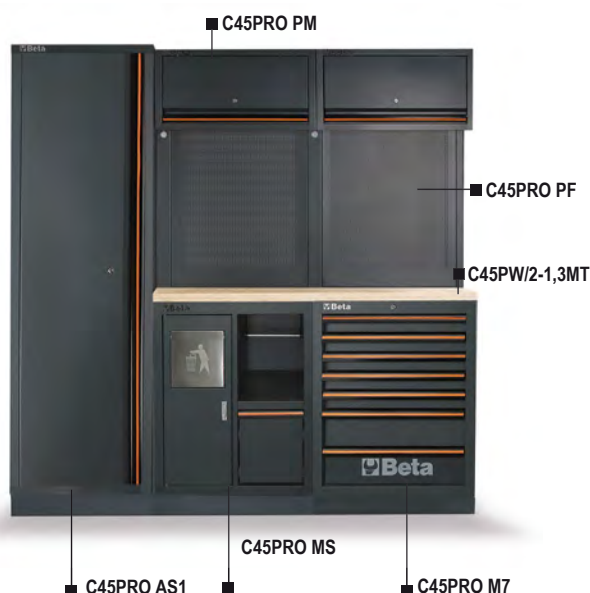

## C45PRO BPX-2,0

### munkapadok C45PRO műhelyberendezés összeállításához

Az összeállítás a következőkből áll:

- Rozsdamentes acéllal fedett MDF lap munkalap (C45PX/3-2.0MT)
- 7 fiókos rögzített modul (C45PRO M7)
- 5 fiókos rögzített modul (C45PRO M5)
- 3 lyukacsos szerszámtartó panel (C45PRO PF)
- 2 széles falikonzol (C45PRO SL)
- 2 keskeny falikonzol (C45PRO SS)

158 kg

C45PRO BPX-2,0

Ft 807.500 1 045000042



## C45PRO BPW-2,0

munkapadok C45PRO műhelyberendezés összeállításához

Az összeállítás a következőkből áll:

- Rétegelt lemez munkalap (C45PW/3-2,0MT)
- 7 fiókos rögzített modul (C45PRO M7)
- 5 fiókos rögzített modul (C45PRO M5)
- 3 lyukacsos szerszámtartó panel (C45PRO PF)
- 2 széles falikonzol (C45PRO SL)
- 2 keskeny falikonzol (C45PRO SS)

156 kg

C45PRO BPW-2,0

Ft 762.800 1 045000052



## C45PRO BPX-1,3

munkapadok C45PRO műhelyberendezés összeállításához

Az összeállítás a következőkből áll:

- Rozsdamentes acéllal fedett MDF lap munkalap (C45PX/2-1,3MT)
- 7 fiókos rögzített modul (C45PRO M7)
- 5 fiókos rögzített modul (C45PRO M5)
- 2 lyukacsos szerszámtartó panel (C45PRO PF)
- 1 széles falikonzol (C45PRO SL)
- 2 keskeny falikonzol (C45PRO SS)

140 kg

C45PRO BPX-1,3

Ft 715.200 1 045000041

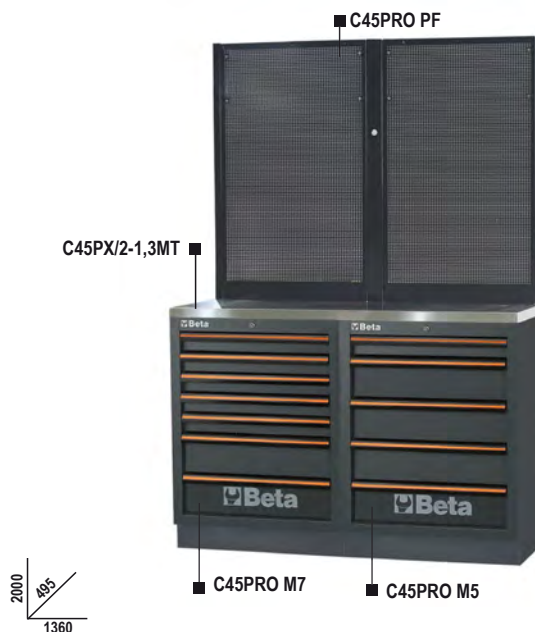

## C45PRO BPW-1,3

munkapadok C45PRO műhelyberendezés összeállításához

Az összeállítás a következőkből áll:

- Rétegelt lemez munkalap (C45PW/2-1,3MT)
- 7 fiókos rögzített modul (C45PRO M7)
- 5 fiókos rögzített modul (C45PRO M5)
- 2 lyukacsos szerszámtartó panel (C45PRO PF)
- 1 széles falikonzol (C45PRO SL)
- 2 keskeny falikonzol (C45PRO SS)

139 kg

C45PRO BPW-1,3

Ft 675.000 1 045000051

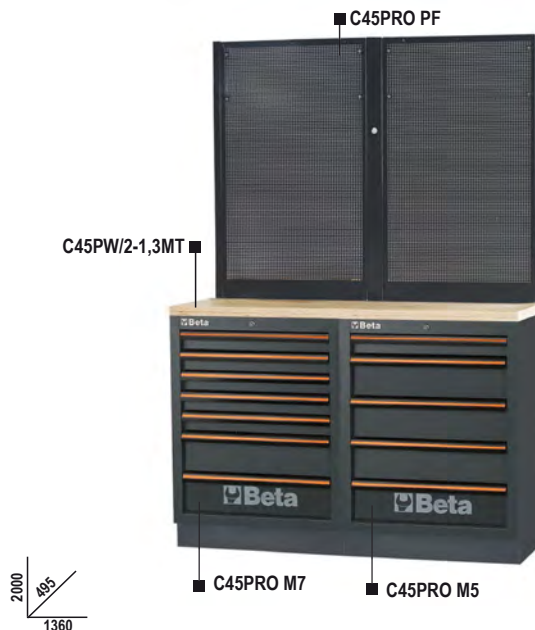

## C45PRO M7A/X

7 fiókos rögzített modul az C45PRO műhelyberendezés összeállításához

- Rozsdamentes acéllal fedett MDF munkalap (1360 mm)
- 1 db teleszkópos, csapágyazott fiók (1248 mm x 406 mm)
- 6 db teleszkópos, csapágyazott fiók (782 mm x 406 mm):  
5 fiók 65 mm magas  
1 fiók 145 mm magas
- A fiókok habgumival bélelték
- Központi zár elöl
- Függőlegesen állítható talp
- Hőformált tálcák elhelyezhetők
- 1 db tárolórekesz köztes polccal és ajtóval, belső méretek 504 mm x 424 mm x 597 mm
- Furatokkal a satu rögzítéséhez (1599P/150, a satu külön rendelhető)

81 kg

C45PRO M7A/X Ft 536.000 1 045000161



h	max
65 mm	25 kg
105 mm	40 kg
145 mm	30 kg

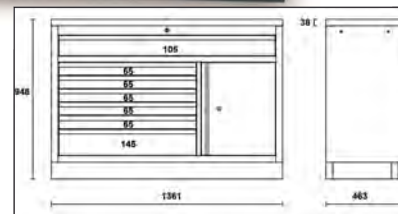

## C45PRO M7A/W

7 fiókos rögzített modul az C45PRO műhelyberendezés összeállításához

- Rétegelt lemez munkalap (1360 mm)
- 1 db teleszkópos, csapágyazott fiók (1248 mm x 406 mm)
- 6 db teleszkópos, csapágyazott fiók (782 mm x 406 mm):  
5 fiók 65 mm magas  
1 fiók 145 mm magas
- A fiókok habgumival bélelték
- Központi zár elöl
- Függőlegesen állítható talp
- Hőformált tálcák elhelyezhetők
- 1 db tárolórekesz köztes polccal és ajtóval, belső méretek 504 mm x 424 mm x 597 mm
- Furatokkal a satu rögzítéséhez (1599P/150, a satu külön rendelhető)

80 kg

C45PRO M7A/W Ft 502.300 1 045000171



h	max
65 mm	25 kg
105 mm	40 kg
145 mm	30 kg

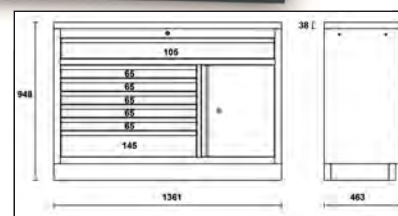

## C45PRO MWS/X

7 fiókos szerszámkocsi beépített hulladékártárolóval munkaállomáshoz

- Rozsdamentes acéllal fedett MDF munkalap (1680 mm)
- 1 db teleszkópos, csapágyazott fiók (1248 mm x 406 mm)
- 6 db teleszkópos, csapágyazott fiók (782 mm x 406 mm):  
5 fiók 65 mm magas  
1 fiók 145 mm magas
- A fiókok habgumival bélelték
- Hőformált tálcák elhelyezhetők
- Tárolórekesz köztes polccal és ajtóval, belső méretek 504 mm x 424 mm x 597 mm
- Beépített hulladékártároló
- Beépített papírtekercstartó
- 4 db robusztus kerék, Ø 150 mm, 2 rögzített és 2 elfordítható, fékezhető
- Központi zár elöl
- Furatokkal a satu rögzítéséhez (1599P/150, a satu külön rendelhető)

126 kg

C45PRO MWS/X Ft 695.400 1 045000181



h	max
65 mm	25 kg
105 mm	40 kg
145 mm	30 kg

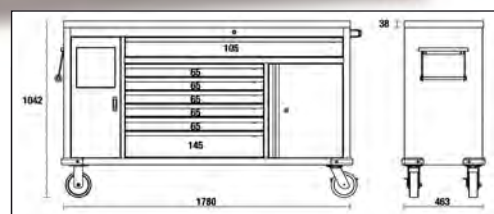

## C45PRO MWS/W

7 fiókos szerszámkocsi beépített hulladéktárolóval munkaállomáshoz

- Rétegelt lemez munkalap (1680 mm)
- 1 db teleszkópos, csapágyazott fiók (1248 mm x 406 mm)
- 6 db teleszkópos, csapágyazott fiók (782 mm x 406 mm):  
5 fiók 65 mm magas  
1 fiók 145 mm magas
- A fiókok habgumival bélelték
- Höförmált tálcák elhelyezhetők
- Tárolórekesz köztes polccal és ajtóval, belső méretek 504 mm x 424 mm x 597 mm
- Beépített hulladéktároló
- Beépített papírtekerstartó
- 4 db robusztus kerék, Ø 150 mm, 2 rögzített és 2 elfordítható, fékezhető
- Központi zár elöl
- Furatokkal a satu rögzítéséhez (1599P/150, a satu külön rendelhető)

📦 122 kg

C45PRO MWS/W

Ft 677.700 1 045000191



h	max
65 mm	25 kg
105 mm	40 kg
145 mm	30 kg

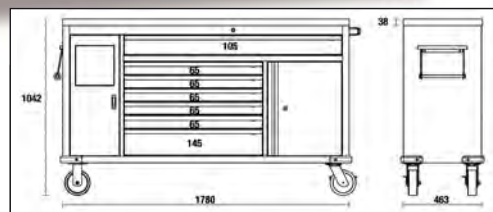

## C45PRO CPF

Egy pár perforált szerszámtartó panel a C45PRO MWS szerszámkocsihoz

Önhordó szerkezettel ellátva  
50 db horgos GPS készlettel

📦 21 kg

C45PRO CPF

Ft 65.600 1 045000195



## C45PX/1-0,7MT

Rozsdamentes acéllal fedett MDF munkalap, 680 mm x 463 mm, a C45PRO műhelyberendezés összeállítás munkapadjához

- Vastagság: 38 mm
- Furatokkal a satu rögzítéséhez (1599P/150, a satu külön rendelhető)

📦 6 kg

C45PX/1-0,7MT

Ft 68.400 1 045000101



## C45PW/1-0,7MT

Rétegelt fa munkalap, 680 mm x 463 mm, a C45PRO műhelyberendezés összeállítás munkapadjához

- Vastagság: 38 mm
- Furatokkal a satu rögzítéséhez (1599P/150, a satu külön rendelhető)

📦 6 kg

C45PW/1-0,7MT

Ft 40.250 1 045000111



## C45PX/2-1,3MT

Rozsdamentes acéllal fedett MDF munkalap, 1360 mm x 463 mm, a C45PRO műhelyberendezés összeállítás munkapadjához

- Vastagság: 38 mm
- Furatokkal a satu rögzítéséhez (1599P/150, a satu külön rendelhető)

📦 21 kg

C45PX/2-1,3MT Ft 108.500 1 045000103



## C45PW/2-1,3MT

Rétegelt fa munkalap, 1360 mm x 463 mm, a C45PRO műhelyberendezés összeállítás munkapadjához

- Vastagság: 38 mm
- Furatokkal a satu rögzítéséhez (1599P/150, a satu külön rendelhető)

📦 20 kg

C45PW/2-1,3MT Ft 68.350 1 045000113



## C45PX/3-2,0MT

Rozsdamentes acéllal fedett MDF munkalap, 2040 mm x 463 mm, a C45PRO műhelyberendezés összeállítás munkapadjához

- Vastagság: 38 mm
- Furatokkal a satu rögzítéséhez (1599P/150, a satu külön rendelhető)

📦 31,8 kg

C45PX/3-2,0MT Ft 147.300 1 045000110



## C45PW/3-2,0MT

Rétegelt fa munkalap, 2040 mm x 463 mm, a C45PRO műhelyberendezés összeállítás munkapadjához

- Vastagság: 38 mm
- Furatokkal a satu rögzítéséhez (1599P/150, a satu külön rendelhető)

📦 30 kg

C45PW/3-2,0MT Ft 102.600 1 045000120



## C45PRO C5

5 fiókos szerszámkocsi a C45PRO műhelyberendezés összeállításához

- 5 teleszkópos, csapágyazott fiók (532x406 mm)
- 4 forgókerék, Ø 100 mm (egy fékezhető)
- A fiókok habgumival bélelték
- Központi zár elöl
- Hőformált tálcák elhelyezhetők
- Keretbe épített fogantyúk a könnyebb kezelhetőség érdekében

📦 46 kg

C45PRO C5 Ft 314.900 1 045000225

h	max
65 mm	25 kg
145 mm	30 kg

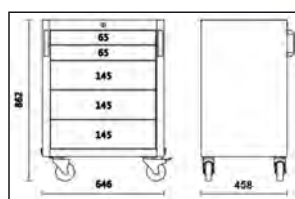
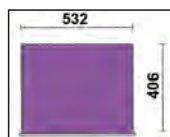



## C45PRO C7

7 fiókos szerszámkocsi a C45PRO műhelyberendezés összeállításához

- 7 teleszkópos, csapágyazott fiók (532x406 mm)
- 4 forgókerék, Ø 100 mm (két fékezhető)
- A fiókok habgumival bélelték
- Központi zár elöl
- Hőformált tálcák elhelyezhetők
- Keretbe épített fogantyúk a könnyebb kezelésért

50 kg

h	max
65 mm	25 kg
145 mm	30 kg

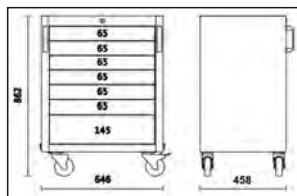
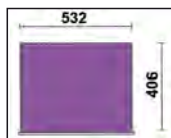

C45PRO C7

Ft 267.000 1 045000227

## C45PRO M4

4 fiókos rögzített modul a C45PRO műhelyberendezés összeállításához

- 4 teleszkópos, csapágyazott fiók (566x406 mm)
- A fiókok habgumival bélelték
- Központi zár elöl
- Függőlegesen állítható talp
- Hőformált tálcák elhelyezhetők

45,7 kg

h	max
65 mm	25 kg
145 mm	30 kg
225 mm	30 kg

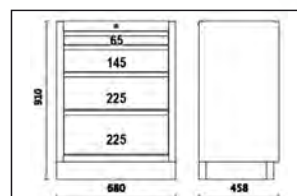
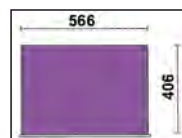

C45PRO M4

Ft 221.600 1 045000234

## C45PRO M5

5 fiókos rögzített modul a C45PRO műhelyberendezés összeállításához

- 5 teleszkópos, csapágyazott fiók (566x406 mm)
- A fiókok habgumival bélelték
- Központi zár elöl
- Függőlegesen állítható talp
- Hőformált tálcák elhelyezhetők

49,3 kg

h	max
65 mm	25 kg
145 mm	30 kg

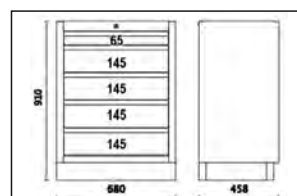

C45PRO M5

Ft 235.400 1 045000235

## C45PRO M7

7 fiókos rögzített modul a C45PRO műhelyberendezés összeállításához

- 7 teleszkópos, csapágyazott fiók (566x406 mm)
- A fiókok habgumival bélelték
- Központi zár elöl
- Függőlegesen állítható talp
- Hőformált tálcák elhelyezhetők

📦 54,3 kg

h	max
65 mm	25 kg
145 mm	30 kg

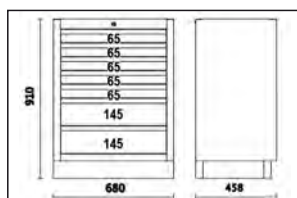
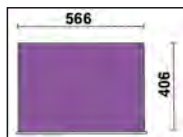

C45PRO M7

Ft 257.300 1 045000237

## C45PRO M8

8 fiókos rögzített modul a C45PRO műhelyberendezés összeállításához

- 8 teleszkópos, csapágyazott fiók (566x406 mm)
- A fiókok habgumival bélelték
- Központi zár elöl
- Függőlegesen állítható talp
- Hőformált tálcák elhelyezhetők

📦 56,5 kg

h	max
65 mm	25 kg
145 mm	30 kg

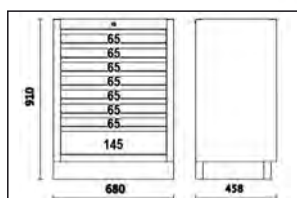
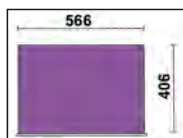

C45PRO M8

Ft 345.100 1 045000238

## C45PRO MS

rögzített kiszolgáló modul a C45PRO műhelyberendezés összeállításához

- Beépített szemétkosár
- Papírtekercs tartó
- Függőlegesen állítható talp

📦 37 kg

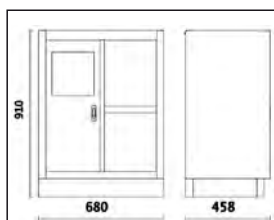

C45PRO MS

Ft 174.600 1 045000239

## C45PRO RD/X

rögzített szelektív hulladéktároló modul a C45PRO műhelyberendezés összeállításához

Ideális megoldás szelektív hulladékgyűjtéshez (üveg, papír, műanyag...)

- Rozsdamentes acéllal fedett MDF munkalap, 1360 mm hosszú
- Robusztus fémelem keret négy szelektív tároló felnyíló tetővel
- Mindegyik tároló tartalmaz:
  - egy-egy kivethető műanyag szemetest, űrtartalom: 25 l
  - 4 forgókerék, Ø 60 mm
- 4 színes ragasztószalag készlettel szállítva
- Függőlegesen állítható talp

80 kg

	Ft		
C45PRO RD/X	666.100	1	045000241
C45PRO RD/W	622.900	1	045000240



C45PRO RD/X



C45PRO RD/W

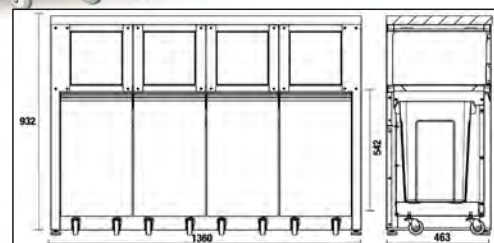

## C45PRO MA

kétajtós rögzített modul a C45PRO műhelyberendezés összeállításához

- Zárható
- Állítható magasságú belső polc
- Belső méret: 670x420 mm
- Függőlegesen állítható talp

29,4 kg

	Ft		
C45PRO MA	129.800	1	045000232

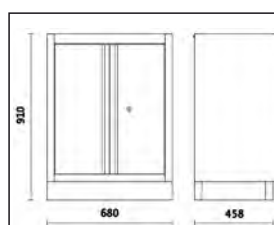

## C45PRO MAL

2 ajtós, 1360 mm hosszú rögzített modul a C45PRO műhelyberendezés összeállításához

- Zárható
- Állítható magasságú polc
- Belső méret: 1.355x420 mm
- Függőlegesen állítható talp

44,8 kg

	Ft		
C45PRO MAL	232.000	1	045000229

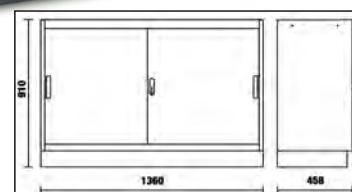

## C45PRO MAT

2 db átlátszó polikarbonát ajtós, 1360 mm hosszú rögzített modul a C45PRO műhelyberendezés összeállításához

- Zárható
- Állítható magasságú polc
- Belső méret: 1.355x420 mm
- Függgőlegesen állítható talp

📦 44,1 kg

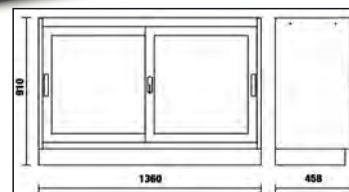

C45PRO MAT

Ft 250.900 1 045000230

## C45PRO M3A

3 fiókos, 2 ajtós rögzített modul a C45PRO műhelyberendezés összeállításához

- 3 teleszkópos, csapágyazott fiók (566x406 mm)
- A fiókok habgumival bélelték
- Hőformált tálcák elhelyezhetők
- Központi zár elől
- Kétajtós, zárható, polcos tárolórekesz (belső méret: 670x440 mm)
- Függgőlegesen állítható talp

📦 44 kg

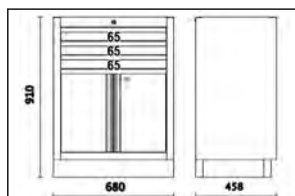
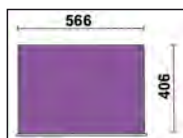
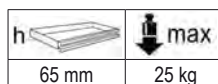

C45PRO M3A

Ft 276.500 1 045000231

## C45PRO ML

rögzített modul beépített mosdóval a C45PRO műhelyberendezés összeállításához

Műszaki jellemzők:

- Rozsdamentes acél mosdótál.
- Tartozékok:
  - 1 keverő csaptelep
  - 1 lefolyó
  - 1 dugó
  - 1 lefolyósűrő
  - 1 szappanadagoló

Rögzített zárható kétajtós modul:

- Belső méret: 600x603x416 mm
- Függgőlegesen állítható talp

📦 44 kg

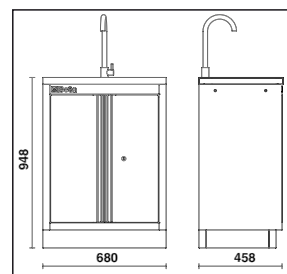

C45PRO ML

Ft 357.500 1 045000233

## C45PRO ACT

3 fiókos rögzített modul 2 beépített dobbal a C45PRO műhelyberendezés összeállításához

- 3 teleszkópos, csapágyazott fiók (566x406 mm)
- A fiókok habgumival bélelték
- Központi zár elől
- Függetlenül állítható talp

Tartozékok:

- 1 sűrített levegő vagy hidegvíz tömlődob, Ø 8 mm, hossz 10 m, 1900S modell, 8x10
- 1 csatlakozóval szerelt kábeldob, hossz 15 m, 1844 modell 15-H05

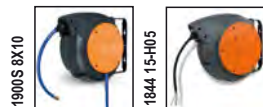

h	max
65 mm	25 kg
145 mm	30 kg

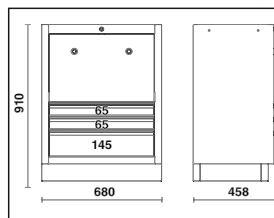
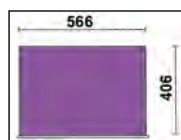

47 kg

C45PRO ACT

Ft 353.100 1 045000247

## C45PRO TC

3 fiókos rögzített, dobtárolós modul a C45PRO műhelyberendezés összeállításához, üres

- 3 teleszkópos, csapágyazott fiók (566x406 mm)
- A fiókok habgumival bélelték
- Központi zár elől
- Függetlenül állítható talp

Az alábbi dobpárokkal rendelhető:

- 2 sűrített levegő vagy hidegvíz tömlődob, 8 mm, hossz 10 m 1900S modell, 8x10
- Az alábbi kábeldob párokkal rendelhető: 1843 15-H05, 1844 10-H05, 1844 15-H05, 1844 15-H07, 1845 12-H05, 1846 10-H05, 1846 10-H07 és 1846 15-H05
- 1 sűrített levegő vagy hidegvíz tömlődob, 8 mm, hossz 10 m 1900S modell, 8x10 és 1 kábeldob a fenti modellek közül

h	max
65 mm	25 kg
145 mm	30 kg

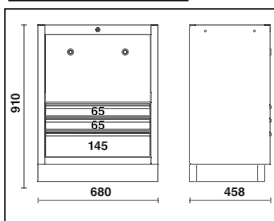

38 kg

C45PRO TC

Ft 206.300 1 045000249

## C45PRO T3

3 szintes szerszámkocsi a C45PRO műhelyberendezés összeállításához

- A középső polc kétféleképpen is rögzíthető
- 4 forgókerék, Ø 100 mm (kettő fékezhető)
- Statikus terhelhetőség: 200 kg (3 polc között elosztva)

19,2 kg

C45PRO T3

Ft 147.700 1 045000250

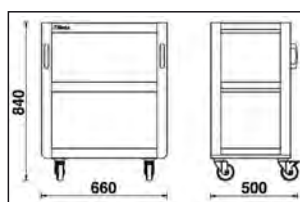

## C45PRO SS

vékony oldalfal konzolok a C45PRO műhelyberendezés összeállításához

• Méret: 1420x32.5x30 mm

1,5 kg



C45PRO SS Ft 9.830 1 045000333

## C45PRO SL

széles oldalfal konzolok a C45PRO műhelyberendezés összeállításához

• Méret: 1420x65x30 mm

2 kg



C45PRO SL Ft 12.800 1 045000366

## C45PRO PAS

fali szerszámtartó rendszer a C45PRO műhelyberendezés összeállításához

- Függőlegesen mozgatható, zárral rendelkező alumínium redőny
- Két levehető, perforált szerszámtartó panel
- 1,3 méteres munkapadhoz társítható

48,8 kg

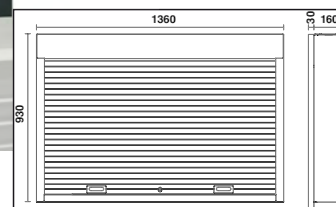

C45PRO PAS Ft 366.600 1 045000290

## C45PRO PF

lyukacsos szerszámtartó panel C45PRO műhelyberendezés összeállításához

• Méret: 1052x614.5x24 mm

5,3 kg



C45PRO PF Ft 40.750 1 045000313

## C45PRO PFE

lyukacsos szerszámtartó panel C45PRO műhelyberendezés összeállításához

- Méret: 1052x614,5x24 mm
- Egy elektromos aljzattal bővíthető (az aljzat nem tartozék)

5,3 kg



C45PRO PFE Ft 38.600 1 045000312



## C45PRO MP

Acél polc perforált szerszámtartó panelekhez, C45PRO műhelyberendezés összeállításához

Méret: 614x160x80 mm

1,8 kg

C45PRO MP Ft 17.350 1 045000315



## C45PRO CORNER/X

önálló teljes sarok a C45PRO műhelyberendezés összeállításához

- Fali sarokpolc gázrugókkal a könnyebb ajtónyitásért és zárásért
- 2 lyukacsos szerszámtartó panel (1052x860)
- Rozsdamentes acél sarok munkalap (860x860 mm)
- Alsó sarok modul nagy tárolórecesszel
- Függetlenül állítható talp

94 kg

C45PRO CORNER/X Ft 684.100 1 045000401



# Beta

## C45PRO CORNER/W

önálló teljes sarok a C45PRO műhelyberendezés összeállításához

- Zárható falisarkopolc gázrugókkal a könnyebb ajtónyitásért és zárásért
- 2 lyukacsos szerszámtartó panel (1052x860 mm)
- Rétegelt fa munkalap, 860x860 mm,
- Alsó sarok modul nagy tárolórecesszel
- Függgőlegesen állítható talp

📦 93 kg

C45PRO CORNER/W Ft 662.900 1 045000411

## C45PRO CAI/X

alsó sarok modul a C45PRO műhelyberendezéshez

- Rozsdamentes acéllal fedett MDF sarok munkalap, 860x860 mm
- Rögzített sarok modul nagy tárolórecesszel
- Függgőlegesen állítható talp

📦 62 kg

C45PRO CAI/X Ft 377.300 1 045000412

## C45PRO CAI/W

alsó sarok modul a C45PRO műhelyberendezéshez

- Rétegelt fa munkalap, 860x860 mm,
- Rögzített sarok modul nagy tárolórecesszel
- Függgőlegesen állítható talp

📦 56 kg

C45PRO CAI/W Ft 356.200 1 045000402

## C45PRO PM

faliszekrény a C45PRO műhelyberendezés összeállításához

- Szélesség: 680 mm
- Gázrugós megoldás az ajtó könnyebb nyitására és zárására
- Zárható

📦 10 kg

C45PRO PM Ft 75.050 1 045000302

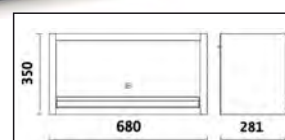



## SSPE

### Szerszámgeptartó

- Kizárólag a C45PRO PM faliszekrény alá szerelhető (C45PRO műhelyberendezés)
- 5 praktikus tartó a szerszámgépek elhelyezésére
- Méretek: 680 x 280 x 150 mm

📦 5,4 kg



SSPE

Ft 34.250 1 088880482

## C45PRO PML

Széles faliszekrény a C45PRO műhelyberendezés összeállításához

- Faliszekrény szélessége: 1360 mm
- Gázrugós megoldás az ajtó könnyebb nyitására és zárására
- Zárható

📦 18 kg

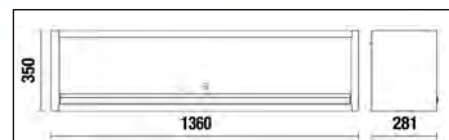

C45PRO PML

Ft 165.700 1 045000303

## C45PRO AS1

Egyajtós lemez szerszámszekrény C45PRO műhelyberendezés összeállításához, konzolos

- 4 db állítható magasságú polc
- Praktikus visszahajtható ruhatartó sín az első polc alatt
- Zárható
- Belső méret: 590 mm x 430 mm
- Függetlenül állítható talp

📦 57,5 kg

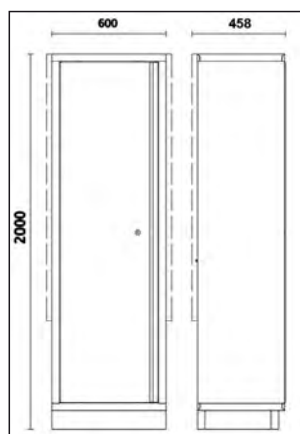

C45PRO AS1

Ft 273.100 1 045000451

## C45PRO A1/R600

Polc a C45PRO AS1 szerszámszekrényhez

📦 2,5 kg



C45PRO A1/R600

Ft 16.400 1 045000466

## C45PRO A1/RB600

Polc a C45PRO AS1 szerszámszekrényhez, ruhatartó sínnel

📦 2,6 kg



C45PRO A1/RB600 Ft 20.200 1 045000467

## C45PRO AS2

kétajtós lemez szerszámszekrény C45PRO műhelyberendezés összeállításához, konzolos

- 4 db kivethető, állítható magasságú polc
- Zárható
- Belső méret: 910x430 mm
- Függetlenül állítható talp

📦 80 kg

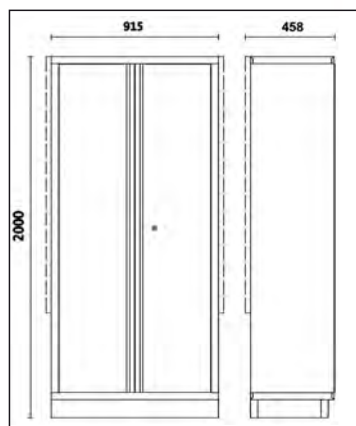

C45PRO AS2 Ft 433.900 1 045000481

## C45PRO A2/R915

📦 3,7 kg

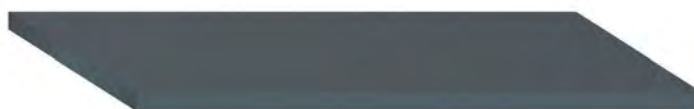

C45PROA2/R915 Ft 20.750 1 045000496

## C45STR

színes ragasztószalag a C45PRO műhelyberendezés összeállításához

- lehetővé teszi a C45PRO műhelyberendezés összeállítás vízszintes és függőleges elemeinek színkódolását



RAL2011  
RAL9006  
RAL3000  
RAL5015  
RAL1023  
RAL6029

	L m	Ft	📦	🏠
C45STR-O/2011	30	23.500	1	045000911
C45STR-G/9006	25	23.500	1	045000912
C45STR-R/3000	25	23.500	1	045000913
C45STR-B/5015	25	23.500	1	045000914
C45STR-Y/1023	25	23.500	1	045000915
C45STR-V/6029	25	23.500	1	045000916

# TARTOZÉKOK RSC55 - RSC50 - C45PRO

		5000 RSC50/PLED-ST	5000 RSC50/PLED	5000 RSC50/ASL	5000 RSC50/CTR
	<b>A</b>	<b>1x</b>	-	<b>1x</b>	-
	<b>B</b>	-	<b>1x</b>	<b>1x</b>	<b>1x</b>
	<b>A</b>	<b>1x</b>	<b>1x</b>	<b>1x</b>	-
	<b>B</b>	-	<b>2x</b>	<b>1x</b>	<b>1x</b>
	<b>A</b>	<b>1x</b>	<b>2x</b>	<b>1x</b>	-
	<b>B</b>	-	<b>3x</b>	<b>1x</b>	<b>1x</b>

## 5000 RSC50/PLED

Alumínium profil LED szalaggal az RSC50 műhelyberendezés összeállításához

A munkaterület jobb megvilágítása érdekében felszerelhető: munkalap alá, faliszekrénybe, faliszekrény alá, polc alá, valamint sarokelem alá.

Jellemzők:

- 6.5W IP20 LED lámpa; hossz: 50 cm
- 40 cm és 170 cm hosszú kábellel szállítva
- A mágneseknek köszönhetően könnyen rögzíthető



80 g

5000 RSC50/PLED

Ft 11.700 1 050001714

## 5000 RSC50/PLED-ST

Alumínium profil LED szalaggal és SOFT TOUCH kapcsolóval az RSC50 műhelyberendezés összeállításához

Munkalap alá, függesztett szekrénybe vagy alá, polc és védőlámpa/sarokvédő alá rögzíthető a munkaterület megvilágítására.

Jellemzők:

- 6.5W IP20 LED lámpa; hossz: 50 cm
- SOFT TOUCH KI/BE kapcsoló és fényerő állító
- 40 cm és 170 cm hosszú kábellel szállítva
- A mágneseknek köszönhetően könnyen rögzíthető



80 g

5000 RSC50/PLED-ST

Ft 12.900 1 050001715

## 5000 RSC50/ASL

LED szalag tápegység az RSC50 műhelyberendezés összeállításához

Jellemzők:

- Bemeneti feszültség: 22W
- Kimenteli feszültség: 24VDC
- Maximum 3db 6.5W LED szalag köthető rá

200 g



5000 RSC50/ASL

Ft 10.250 1 050001716

## 5000 RSC50/CTR

LED szalagvezérlő vezeték nélküli távirányítóval az RSC50 műhelyberendezés összeállításához

Kizárólag az 5000 RSC50/PLED LED szalaghoz

Készlet tartalma:

- 1db mini vevőegység
- 1db vezeték nélküli távirányító

A mini vevőegység műszaki jellemzői:

- Bemeneti feszültség: 5V
- Kimeneti feszültség: 24VDC
- Kimeneti névleges áram: 5A
- Kimeneti csúcsáram: 12A
- Működési hőmérséklet-tartomány:  $-20 \div +35 \text{ }^{\circ}\text{C}$

A vezeték nélküli távirányító műszaki jellemzői:

- KI/BE kapcsoló gomb
- FÉNYERŐ + / - gomb: a fényerő kézi szabályozásához
- 25% - 50% - 100% gomb: a fényerő automatikus beállítását teszi lehetővé
- Akkumulátor: 3V CR2025 (tartozék)
- Méretetek: 86x40x7 mm

Egyéb jellemzők:

- Beépített memória
- Üzem mód (kézi/automatikus fényerő beállítás)
- Fényerő szabályozás



📦 20 g

5000 RSC50/CTR Ft 5.040 1 050001721

## CPMB/3C

munkapad alkatrésztartó 3 fiókkal

- Külső PP keret
- PET alkatrésztartó fiókok
- Rakatolható

Fiókok leírása:

- Belső fiók méret: 160x107x105 mm
- Kemény, nehezen törhető
- Az üveghatás átláthatósága az idők során nem változik
- Karcálló
- Olajnak, savaknak és agresszív vegyi anyagoknak ellenálló
- Élelmiszerekkel is használható



📦 2 kg

CPMB/3C Ft 20.000 1 088880443

## KIT 6VC/3C

6 kivehető tálcából álló készlet CPMB/3C alkatrésztartó rekeszekhez

📦 1,1 kg

KIT 6VC/3C Ft 10.950 1 088880453



6x



## CPMB/5C

munkapad alkatrésztartó 5 fiókkal

- Külső PP keret
- PET alkatrésztartó fiókok
- Rakatolható

Fiókok leírása:

- Belső fiók méret: 90x86x62 mm
- Kemény, nehezen törhető
- Az üveghatás átláthatósága az idők során nem változik
- Karcálló
- Olajnak, savaknak és agresszív vegyi anyagoknak ellenálló
- Élelmiszeripari termékekkel is használható

1,5 kg

CPMB/5C Ft 23.850 1 088880445



## KIT 10VC/5C

10 kivehető tálcából álló készlet CPMB/5C alkatrésztartó rekeszekhez

800 g

KIT 10VC/5C Ft 10.200 1 088880455



10x



## PM/5C

5 tálcás műanyag fali szerszámtároló tartóval

- Tálca belső méretei: 95 mm x 120 mm
- C45PRO és RSC55 szerszámtartó falrendszerrel együtt használható

1,8 kg

PM/5C Ft 37.700 1 088880450



## PM/6C

6 tálcás műanyag fali szerszámtároló tartóval

- Tálca belső méretei: 80 mm x 60 mm
- C45PRO és RSC55 szerszámtartó falrendszerrel együtt használható

970 g

PM/6C Ft 29.200 1 088880440



## CP

fali palacktartó acélállvány

- Fali szerszámtároló panelekkel együtt használható

530 g

CP Ft 39.950 1 088880470

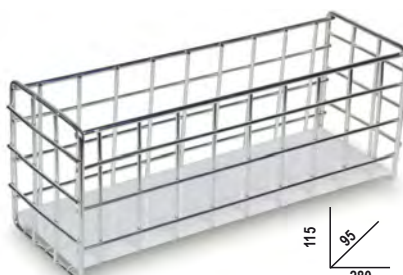

## SPC

számítógép falikonzol

- Az RSC55 és C45PRO faliszámtartó rendszerhez
- Méret: 398x243x138 mm

1,5 kg



SPC

Ft 32.150 1 088880480

## SP5S

5 rekeszes falikonzol

- Fémlemezről
- 5 különböző magasságú számtartó rekesz
- Méretek: 260x60x290 mm

1 kg



SP5S

Ft 44.950 1 088880475

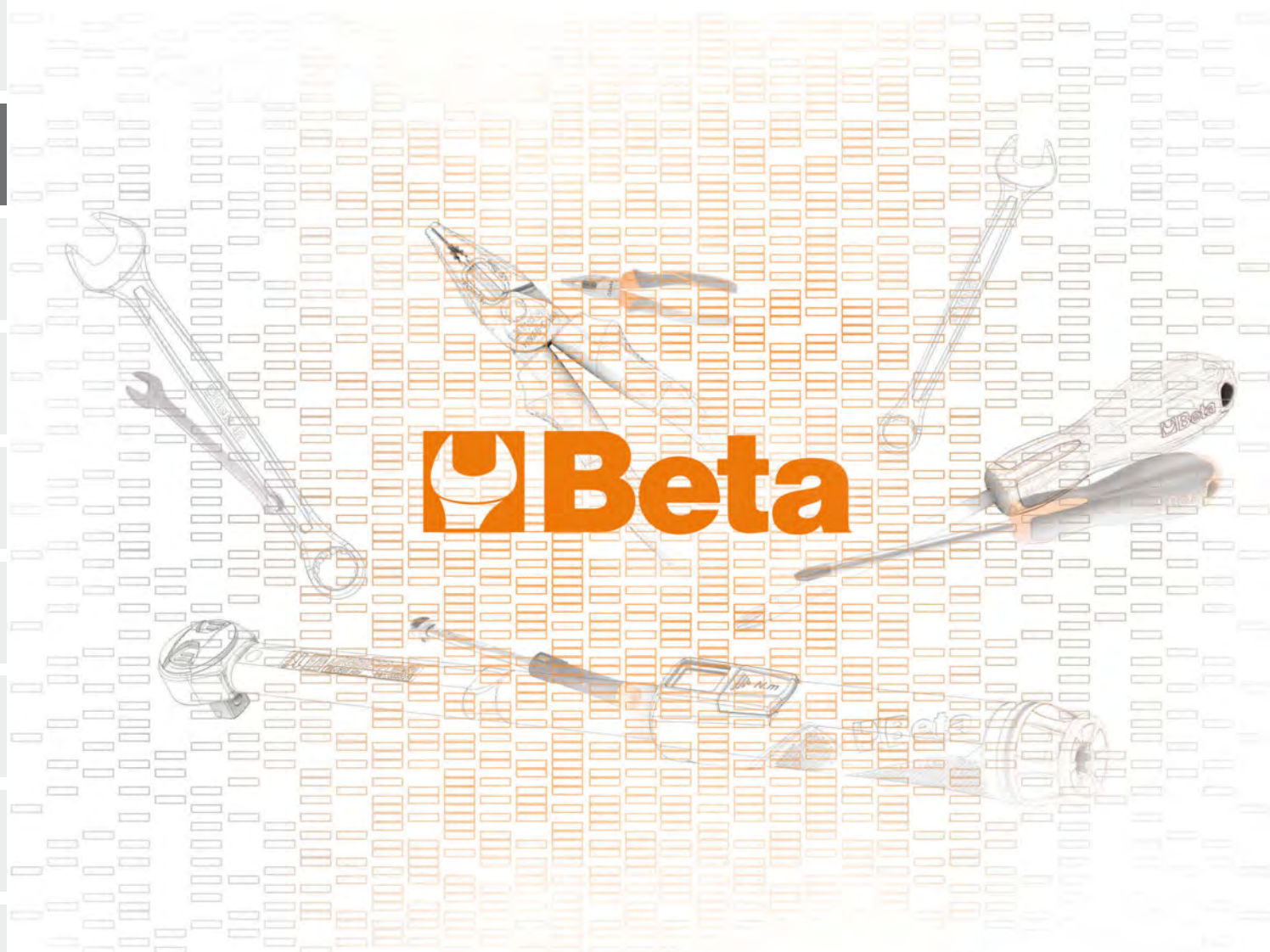

# SZERSZÁMKÉSZLETEK

## ÖMLESZTETT SZERSZÁMOK

		Darab	RSC												C25	C27S	RSC28	C30M
			RSC22	RSC23	RSC23C	RSC23T	RSC24/5	RSC24/6	RSC24/7	RSC24A/7	RSC24/8	RSC24A/8	RSC24XL/9	C39/6				
akasztók nélkül	5902MT	Földmunkagépekhez	106	☐ 518	☐ 518	☐ 518												
	5902MT/AS	Földmunkagépekhez	99	☐ 519	☐ 519	☐ 519												
	5902VI	Ipari karbantartáshoz	107	☐ 481	☐ 481		☐ 481								☐ 481	☐ 481		
	5904VG/3	Autójavításhoz	132					☐ 522	☐ 522	☐ 522	☐ 522							
	5905VG/1	Autójavításhoz	94												☐ 525			
	5905VG/2	Autójavításhoz	118												☐ 526			
	5910VI/3	Ipari karbantartáshoz	297															☐ 485
	5954VG	Autójavításhoz	138															
	5954VI	Ipari karbantartáshoz	133															
	5957U-P	Általános karbantartáshoz	133															
	5957VG	Autójavításhoz	174															
	5957VI	Ipari karbantartáshoz	162															
	5958U	Általános karbantartáshoz	85															
	puha, habszivacs	5904VG/2M	Autójavításhoz	170				☐ 520	☐ 520	☐ 520	☐ 520	☐ 520	☐ 520	☐ 520				☐ 520
5904VU/1M		Általános karbantartáshoz	90				☐ 490	☐ 490	☐ 490	☐ 490	☐ 490	☐ 490	☐ 490				☐ 490	
5904VU/2M		Általános karbantartáshoz	144				☐ 491	☐ 491	☐ 491	☐ 491	☐ 491	☐ 491	☐ 491				☐ 491	
5927VU/M		Általános karbantartáshoz	108	☐ 501	☐ 501	☐ 501									☐ 501			
5935ET/1MB		Elektrotechnika	96															
5935VG/1MB		Autójavításhoz	98															
5935VI/2MB		Ipari karbantartáshoz	133															
5945VUM		Általános karbantartáshoz	231															
5988H/7M		Autójavításhoz	333									☐ 508	☐ 508				☐ 508	
5988L/4M		Autójavításhoz	273				☐ 509	☐ 509	☐ 509	☐ 509	☐ 509	☐ 509	☐ 509					
5980U/BIKE-M		Kerékpárszerelő szerszámok	106									☐ 507	☐ 507				☐ 507	
5988U6/M		Általános karbantartáshoz	214								☐ 510	☐ 510	☐ 510				☐ 510	
5988U/7M		Általános karbantartáshoz	215				☐ 497	☐ 497	☐ 497	☐ 497	☐ 497	☐ 497	☐ 497				☐ 497	
5988VHB-MQ		Elektrotechnika	66				☐ 514	☐ 514	☐ 514	☐ 514	☐ 514	☐ 514	☐ 514				☐ 514	
5989 VEM		Autójavításhoz	66				☐ 517	☐ 517	☐ 517	☐ 517	☐ 517	☐ 517	☐ 517				☐ 517	
kemény, hőformált		5904VI/1T	Ipari karbantartáshoz	98				☐ 481	☐ 481	☐ 481	☐ 481	☐ 481	☐ 481	☐ 481				☐ 481
		5904VI/2T	Ipari karbantartáshoz	153				☐ 482			☐ 482	☐ 482	☐ 482	☐ 482				☐ 482
		5904VI/3T	Ipari karbantartáshoz	142								☐ 483	☐ 483					☐ 483
		5904VG/2T	Autójavításhoz	99				☐ 521	☐ 521	☐ 521	☐ 521	☐ 521	☐ 521	☐ 521				☐ 521
		5904VG/3T	Autójavításhoz	102				☐ 523	☐ 523	☐ 523	☐ 523	☐ 523	☐ 523	☐ 523				☐ 523
		5904VG/5T	Autójavításhoz	153				☐ 524		☐ 524	☐ 524	☐ 524	☐ 524	☐ 524				☐ 524
		5904VU/2T	Általános karbantartáshoz	104				☐ 492	☐ 492	☐ 492	☐ 492	☐ 492	☐ 492	☐ 492				☐ 492
		5904VU/3T	Általános karbantartáshoz	146				☐ 493	☐ 493	☐ 493	☐ 493	☐ 493	☐ 493	☐ 493				☐ 493
		5904VU/4T	Általános karbantartáshoz	197				☐ 494	☐ 494	☐ 494	☐ 494	☐ 494	☐ 494	☐ 494				
		5908VG/2T	Autójavításhoz	214														☐ 527
		5908VI/2T	Ipari karbantartáshoz	232								☐ 484	☐ 484					☐ 484
		5908VU/2T	Általános karbantartáshoz	161				☐ 495		☐ 495	☐ 495	☐ 495	☐ 495	☐ 495				☐ 495
	5910VI/3T	Ipari karbantartáshoz	261															☐ 486
	5938U/2T	Általános karbantartáshoz	210															

# SZERSZÁMKÉSZLETEK

## ÖMLESZTETT SZERSZÁMOK

## SZERSZÁMTÁLCÁK

		Darab	C35	C38	C39MD C39SM	C39T	C45PRO	RSC51	C54S RSC55C	RSC55	RSC55PS RSC55PSE	RSC50	C57SA C57SB C57SD C57SP	C58P C45PRO PAS	C59A C59C	C59B	
akasztlókkal	5902MT	Földmunkagépekhez	106			☐ 518											
	5902MT/AS	Földmunkagépekhez	99			☐ 519											
	5902VI	Ipari karbantartáshoz	107														
	5904VG/3	Autójavításhoz	132						☐ 522		☐ 522				☐ 522	☐ 522	
	5905VG/1	Autójavításhoz	94														
	5905VG/2	Autójavításhoz	118														
	5910VI/3	Ipari karbantartáshoz	297														
	5954VG	Autójavításhoz	138						☐ 531								
	5954VI	Ipari karbantartáshoz	133						☐ 489	☐ 489							
	5957U-P	Általános karbantartáshoz	133								☐ 503	☐ 503	☐ 503				
	5957VG	Autójavításhoz	174								☐ 532		☐ 532				
	5957VI	Ipari karbantartáshoz	162										☐ 488				
	5958U	Általános karbantartáshoz	85				☐ 504			☐ 504	☐ 504			☐ 504			
	puha, habszivacs	5904VG/2M	Autójavításhoz	170		☐ 520	☐ 520				☐ 520					☐ 520	☐ 520
5904VU/1M		Általános karbantartáshoz	90		☐ 490	☐ 490		☐ 490		☐ 490					☐ 490	☐ 490	
5904VU/2M		Általános karbantartáshoz	144		☐ 491	☐ 491				☐ 491					☐ 491	☐ 491	
5927VU/M		Általános karbantartáshoz	108														
5935ET/1MB		Elektrotechnika	96	☐ 511													
5935VG/1MB		Autójavításhoz	98	☐ 528													
5935VI/2MB		Ipari karbantartáshoz	133	☐ 487													
5945VUM		Általános karbantartáshoz	231		☐ 530		☐ 530										
5988H/7M		Autójavításhoz	333							☐ 508							☐ 469
5988L/4M		Autójavításhoz	273		☐ 470	☐ 470				☐ 470					☐ 470	☐ 470	
5980U/BIKE-M		Kerékpárszerelő szerszámok	106														
5988U6/M		Általános karbantartáshoz	214		☐ 510					☐ 510							☐ 510
5988U/7M		Általános karbantartáshoz	215		☐ 497					☐ 497					☐ 497	☐ 497	
5988VHB-MQ		Elektrotechnika	66		☐ 514	☐ 514		☐ 514		☐ 514					☐ 514	☐ 514	
5989 VEM		Autójavításhoz	66														
kemény, hőformált		5904VI/1T	Ipari karbantartáshoz	98		☐ 481	☐ 481		☐ 481		☐ 481					☐ 481	☐ 481
		5904VI/2T	Ipari karbantartáshoz	153		☐ 482					☐ 482					☐ 482	☐ 482
		5904VI/3T	Ipari karbantartáshoz	142		☐ 483					☐ 483						☐ 483
		5904VG/2T	Autójavításhoz	99		☐ 521	☐ 521		☐ 521		☐ 521					☐ 521	☐ 521
		5904VG/3T	Autójavításhoz	102		☐ 523	☐ 523				☐ 523					☐ 523	☐ 523
		5904VG/5T	Autójavításhoz	153		☐ 524					☐ 524					☐ 524	☐ 524
	5904VU/2T	Általános karbantartáshoz	104		☐ 492	☐ 492				☐ 492					☐ 492	☐ 492	
	5904VU/3T	Általános karbantartáshoz	146		☐ 493	☐ 493				☐ 493					☐ 493	☐ 493	
	5904VU/4T	Általános karbantartáshoz	197		☐ 494	☐ 494				☐ 494					☐ 494	☐ 494	
	5908VG/2T	Autójavításhoz	214														
	5908VI/2T	Ipari karbantartáshoz	232														☐ 484
	5908VU/2T	Általános karbantartáshoz	161		☐ 495					☐ 495					☐ 495	☐ 495	
	5910VI/3T	Ipari karbantartáshoz	261														
	5938U/2T	Általános karbantartáshoz	210		☐ 502												



## 5902VI

107 darabos szerszámkészlet

### ► Ipari karbantartás

#### Mennyiség/megnevezés

- 6 hosszú kiütő Ø 2 - 3 - 4 - 5 - 6 - 8 mm
- 1 pontozó Ø 3 mm
- 1 erősített laposvágó 200 mm
- 26 csillag-villáskulcsok 6÷32 mm
- 12 villáskulcs 6x7 - 8x9 - 10x11 - 12x13 - 14x15 - 16x17 - 18x19 - 20x22 - 21x23 - 24x26 - 25x28 - 30x32 mm
- 9 imbuszkulcs Ø 1,5 - 2 - 2,5 - 3 - 4 - 5 - 6 - 8 - 10 mm
- 1 Állítható villáskulcs 300 mm
- 13 1/2" - os hatlapú dugókulcs Ø 10÷22 mm
- 1 1/2"-os toldó 125 mm
- 1 1/2"-os toldó 255 mm
- 1 1/2"-os csukló
- 1 1/2"-os csúszkás T-hajtószer
- 1 1/2"-os irányváltós racsnit
- 1 vízpumpa fogó 250 mm
- 1 Egyenes pófajú önzáró fogó 240 mm
- 1 erősített oldalcsipőfogó, kétkomponensű markolat ipari kivitel 160 mm
- 1 áttételes egyenes lemezolló 250 mm
- 1 műszerész olló
- 1 robusztus kombinált fogó kétkomponensű markolat ipari kivitel 180 mm
- 1 egyenes extra hosszú félkerékcserű fogó, kétkomponensű markolat ipari kivitel 160 mm
- 8 csavarhúzó hasítottfejú csavarokhoz ● 2,5x50 - 3x75 - 3,5x100 - 4x125 - 5,5x125 - 6,5x150 - 8x200 - 10x200 mm
- 4 Phillips®-csavarhúzó ● PH0x60 - PH1x80 - PH2x100 - PH3x150 mm
- 1 lakatos kalapács 500 g
- 1 ütészelyelő műanyag kalapács Ø 40 mm
- 1 rajztű
- 1 fékes mérőszalag 5 m
- 1 Hézagmérő
- 5 5 darabos egyengető reszelő készlet markolattal 200 mm
- 1 fűrész
- 1 Olajozó fémkanna 300 cc
- 1 dekorkés
- 1 Mágneses flexibilis lámpa, intenzív fényű LED-ekkel, robusztus eloxált alumíniumból, 500 lumen

#### Beta-sz.

- 31
- 32
- 35
- 42/S26
- 55/S12
- 96N/SC9
- 111E
- 920A/SB13
- 920/21
- 920/22
- 920/25
- 920/42
- 920/55
- 1048N
- 1052
- 1084GBM
- 1122
- 1128BMX
- 1150GBM
- 1166GBM
- 1260
- 1262
- 1370
- 1392
- 1688A
- 1692
- 1708/20
- 1719BMA...S5
- 1726BM
- 1751N
- 1771BM
- 1837F



Ft

5902VI 624.000 059021060

Készletlétszámsítási javaslat RSC22 - RSC23 - RSC23T - C25 - C27S

## 5904VI/1T

98 darabos szerszámkészlet ABS hőformált tálcában

### ► Ipari karbantartás

#### Mennyiség/megnevezés

- 19 1/2"-os hatlapú dugókulcs Ø 10÷24 - 26 - 27 - 30 - 32 mm
- 5 1/2"-os imbusz dugókulcs Ø 5 - 6 - 8 - 10 - 12 mm
- 1 1/2"-os toldó 125 mm
- 1 1/2"-os toldó 255 mm
- 1 1/2"-os csukló
- 1 1/2"-os csúszkás T-hajtószer
- 1 1/2"-os irányváltós racsnit
- 16 csillag-villáskulcs 6÷21 mm
- 5 csillag-villáskulcs 22-24-27-30-32 mm
- 1 vízpumpa fogó 250 mm
- 1 Egyenes pófajú önzáró fogó 240 mm
- 1 Erősített oldalcsipőfogó 160 mm
- 1 kombinált fogó 180 mm
- 1 Egyenes extra hosszú félkerékcserű fogó 160 mm
- 1 egyenes belső Seeger-fogó 180 mm
- 1 hajlított belső Seeger - fogó 170 mm
- 1 egyenes külső Seeger-fogó 175 mm
- 1 hajlított külső Seeger - fogó 175 mm
- 2 erősített laposvágó 100 - 200 mm
- 5 reszelő 200 mm
- 1 lakatos kalapács 300 g
- 1 műanyag kalapács Ø 35 mm
- 8 villáskulcs 6x7 - 8x9 - 10x11 - 12x13 - 14x15 - 16x17 - 18x19 - 20x22 mm
- 9 imbuszkulcs Ø 1,5 - 2 - 2,5 - 3 - 4 - 5 - 6 - 8 - 10 mm
- 4 csavarhúzó hasítottfejú csavarokhoz ● 3x75 - 4x100 - 5,5x150 - 6,5x150 mm
- 3 Phillips®-csavarhúzó ● PH0x60 - PH1x80 - PH2x100 mm
- 6 T-szerű imbuszkulcs 2,5 - 3 - 4 - 5 - 6 - 8 mm

#### Beta-sz. TR

- 920A T80
- 920ME T80
- 920/21 T80
- 920/22 T80
- 920/25 T80
- 920/42 T80
- 920/55 T80
- 42 T05
- 42 T06
- 1048N T153
- 1052 T153
- 1084 T138
- 1150 T138
- 1166 T138
- 1032 T145
- 1034 T145
- 1036 T145
- 1038 T145
- 35 T234
- 1719BMA8/S5 T236
- 1370 T234
- 1390 T234
- 55 T33
- 96/SC9 T33
- 1260 T208
- 1262 T208
- 951 T68



T80 T05 T06



T153 T138 T145 T236



T234 T33 T208 T68

Ft

5904VI/1T 538.900 059041161

Készletlétszámsítási javaslat RSC51 - RSC23T - RSC24 - RSC24L/7 - RSC24L-CAB  
RSC24A - RSC24AXL - RSC28 - C37 - C39 6 - 7 - 8 fiókkal - C39MD - C39SM - C39T - RSC50 - RSC55 - C59

## 5904VI/2T

153 darabos szerszámkészlet ABS hőformált tálcában

### ► Ipari karbantartás

#### Mennyiség/megnevezés

- 16 csillag-villáskulcs 6÷21 mm
- 5 csillag-villáskulcs 22 - 24 - 27 - 30 - 32 mm
- 5 hosszú kiütő Ø 2 - 3 - 4 - 5 - 6 mm
- 1 pontozó Ø 4 mm
- 12 villáskulcs 6x7 - 8x9 - 10x11 - 12x13 - 14x15 - 16x17  
18x19 - 20x22 - 21x23 - 24x26 - 27x29 - 30x32 mm
- 9 imbuszkulcs Ø 1,5 - 2 - 2,5 - 3 - 4 - 5 - 6 - 8 - 10 mm
- 7 hajlított csillagkulcs 6÷29 mm
- 19 1/2"-os hatlapú dugókulcs Ø 10÷24 - 26 - 27 - 30 - 32 mm
- 1 1/2"-os toldó 125 mm
- 1 1/2"-os toldó 255 mm
- 1 1/2"-os csukló
- 1 1/2"-os csúszkás T-hajtószár
- 1 1/2"-os irányváltós racsnit
- 13 1/4"-os hatlapú dugókulcs Ø 4÷14 mm
- 6 1/4"-os imbusz-dugókulcs Ø 2,5÷8 mm
- 1 1/4"-os toldó 50 mm
- 1 1/4"-os toldó 150 mm
- 1 1/4"-os csukló
- 1 1/4"-os hajtószár
- 1 1/4"-os csúszkás T-hajtószár
- 1 1/2"-os irányváltós racsnit
- 9 csavarhúzó hasítottfejú csavarokhoz ● 3x75 - 3x100 - 4x100 - 4x150 - 5,5x100 - 5,5x150 -  
6,5x150 - 8x150 - 10x200 mm
- 2 Lapos törpe csavarhúzó ● 4x30 - 6,5x30 mm
- 7 Phillips®-csavarhúzó ● PH0x60 - PH0x100 - PH1x80 - PH1x120 - PH2x100 - PH2x150 -  
PH3x150 mm
- 2 Csavarhúzó Phillips® - csavarokhoz, extra rövid penge ● PH1x30 - PH2x30 mm
- 1 vízpumpafogó 250 mm
- 1 Egyenes pofájú önzáró fogó 240 mm
- 1 Erősített oldalcsípőfogó 160 mm
- 1 Egyenes extra hosszú félkerékcsőrű fogó ● 160 mm
- 1 kombinált fogó = 180 mm
- 1 egyenes belső Seeger-fogó ○ 180 mm
- 1 hajlított belső Seeger - fogó ○ 170 mm
- 1 egyenes külső Seeger-fogó ● 175 mm
- 1 hajlított külső Seeger - fogó ● 175 mm
- 6 T-szárú imbuszkulcs 2,5 - 3 - 4 - 5 - 6 - 8 mm
- 5 reszelő 200 mm
- 2 erősített laposvágó 100 - 200 mm
- 1 lakatos kalapács 300 g
- 1 műanyag kalapács Ø 35 mm
- 1 Popszegecshúzó
- 100 alumínium popszegecs 2,9x6 mm
- 100 alumínium popszegecs 3,2x8 mm
- 100 alumínium popszegecs 3,8x10 mm
- 100 alumínium popszegecs 4x12 mm
- 100 alumínium popszegecs 4,8x12 mm
- 1 fékes mérőszalag
- 1 Mini fűrész
- 1 Letörhető dekorkéspenge, 18 mm széles1771HD
- 1 dekorkés

Beta-sz.	TR
42	T05
42	T06
31	T31
32	T31
55	T31
96N/SC9	T31
90	T40
920A	T83
920/21	T83
920/22	T83
920/25	T83
920/42	T83
920/55	T83
900	T91
900ME	T91
900/20	T91
900/21	T91
900/25	T91
900B/G/30	T91
900/42	T91
900/55	T91
1260	T167
1260N	T167
1262	T168
1262N	T168
1048N	T153
1052	T153
1084	T138
1166	T138
1150	T138
1032	T145
1034	T145
1036	T145
1038	T145
951	T68
1719BMA8/S5	T236
35	T234
1370	T234
1390	T234
1741B	T281
1741RV...K	T281
1741RV...K	T281
1741RV...K	T281
1741RV...K	T281
1741RV...K	T281
1692	T294
1725CR	T294
1771RL	T294
1771	T294



T05 T06 T31



T40 T83 T91



T167 T168



T153 T138 T145 T68



T236 T234 T281 T294

Ft

5904VI/2T 771.800 059041164

Készletlétszámjavaslat RSC23T - RSC24 7 - 8 fiókkal - RSC24A 7 - 8 fiókkal - RSC24AXL - RSC24L/7 - RSC24L-CAB - RSC28 - C37 7 - 8 fiókkal - C39 7 - 8 fiókkal - C39MD - C39SM - C59 - RSC50 - RSC55

## 5904VI/3T

142 darabos szerszámkészlet ABS hőformált tálcában

### ► Ipari karbantartás

#### Mennyiség/megnevezés

- 16 csillag-villáskulcs 6+21 mm
- 5 csillag-villáskulcs 22 - 24 - 27 - 30 - 32 mm
- 5 hosszú kiütő Ø 2 - 3 - 4 - 5 - 6 mm
- 1 pontozó Ø 4 mm
- 12 villáskulcs 6x7 - 8x9 - 10x11 - 12x13 - 14x15 - 16x17  
18x19 - 20x22 - 21x23 - 24x26 - 27x29 - 30x32 mm
- 9 imbuszkulcs ⌀ 1,5 - 2 - 2,5 - 3 - 4 - 5 - 6 - 8 - 10 mm
- 9 csavarhúzó hasítottfejű csavarokhoz ● 3x75 - 3,5x100 - 4x100 - 4x150 - 5,5x100 - 5,5x150 -  
6,5x150 - 8x150 - 10x200 mm
- 2 Lapos törpe csavarhúzó ● 4x30 - 6,5x30 mm
- 6 Phillips®-csavarhúzó ⚙ PH0x60 - PH0x100 - PH1x80 - PH1x120 - PH2x100 - PH2x150 mm
- 7 Imbusz csavarhúzó Torx®-csavarokhoz ⚙ T6-T7-T8-T9-T10-T15-T20
- 5 1/2"-os imbusz dugókulcs ⌀ 5 - 6 - 8 - 10 - 12 mm
- 1 1/2"-os toldó 125 mm
- 1 1/2"-os toldó 255 mm
- 1 1/2"-os csukló
- 1 1/2"-os csúszkás T-hajtószár
- 1 1/2"-os irányváltós racsni ⚙
- 19 1/2"-os hatlapú dugókulcs ⌀ 10+24 - 26 - 27 - 30 - 32 mm
- 8 Erősített tizenkétszögű csókulcs 6x7 - 8x9 - 10x11 - 12x13 - 14x15 - 16x17  
18x19 - 20x22 mm
- 1 hajtószár
- 1 hajtószár
- 6 T-szárú imbuszkulcs 2,5 - 3 - 4 - 5 - 6 - 8 mm
- 1 kombinált fogó = 180 mm
- 1 Egyenes extra hosszú félkerékcsőrű fogó ● 160 mm
- 1 Erősített oldalcsípőfogó ◁ 160 mm
- 1 vízpumpafogó 250 mm
- 1 Egyenes pófajú önzáró fogó 240 mm
- 1 egyenes belső Seeger-fogó ⌀ 180 mm
- 1 hajlított belső Seeger - fogó ⌀ 170 mm
- 1 egyenes külső Seeger-fogó ● 175 mm
- 1 hajlított külső Seeger - fogó ● 175 mm
- 1 egyenes belső Seeger-fogó ⌀ 140 mm
- 1 hajlított belső Seeger - fogó ⌀ 225 mm
- 1 egyenes külső Seeger-fogó ● 140 mm
- 1 hajlított külső Seeger - fogó ● 225 mm
- 1 lakatos kalapács 400 g
- 1 műanyag kalapács Ø 35 mm
- 1 reszelő 200 mm
- 1 reszelő 200 mm
- 1 reszelő 200 mm
- 1
- 1 Rugalmas skálás vonalzó 300 mm
- 1 5 m
- 1 Popszegecshúzó 250 mm
- 100 alumínium popszegecs 2,9x6 mm
- 100 alumínium popszegecs 3,2x8 mm
- 100 alumínium popszegecs 3,8x10 mm
- 100 alumínium popszegecs 4x12 mm
- 100 alumínium popszegecs 4,8x12 mm
- 1 bádogos lemezolló 250 mm
- 1 Egyenes élű műszerész olló
- 1 fűrész
- (5) fűrészlap
- 1 Olajozó fémkanna 200 cc  
hőformált szerszámtartó

Beta-sz.	TR
42	T05
42	T06
31	T31
32	T31
55	T31
96N/SC9	T31
1260	T167
1260N	T167
1262	T202
1267TX	T205
920ME	T80
920/21	T80
920/22	T80
920/25	T80
920/42	T80
920/55	T80
920A	T80
930	T73
940/1	T73
940/2	T73
951	T68
1150BM	T137
1166BM	T137
1084BM	T137
1048N	T153
1052	T153
1032	T145
1034	T145
1036	T145
1038	T145
1032	T146
1034	T146
1036	T146
1038	T146
1370	T231
1390	T231
1719BMA8/T	T231
1719BMA8/P	T231
1719BMA8/M	T231
1651DGTB	T297
1682	T297
1691BM	T297
1741B	T281
1741RV..K	T281
1741RV..K	T281
1741RV..K	T281
1741RV..K	T281
1741RV..K	T281
1112	T279
1128BM	T279
1726	T279
1728BM	T279
1751N	T279
VP6	VP6



T05 T06 T31



T167 T202 T205



T80 T73 T68



T137 T153 T145 T146



T231 T297 T281



T279 VP6

Ft

5904VI/3T

911.500 059041168

Készletlétszámsági javaslat RSC24 8 fiókkal - RSC24A 8 fiókkal - C37 8 fiókkal - C39 8 fiókkal  
RSC24AXL 8 fiókkal - RSC28 - C39MD - C39SM - RSC50 - RSC55 - C59B

## 5908VI/2T

322 darabos szerszámkészlet ABS hőformált tálcában

### ► Ipari karbantartás

#### Mennyiség/megnevezés

	Beta-sz.	TR
5 1/2"-os imbusz dugókulcs $\odot$ 5 - 6 - 8 - 10 - 12 mm	920ME	T80
1 1/2"-os toldó 125 mm	920/21	T80
1 1/2"-os toldó 255 mm	920/22	T80
1 1/2"-os csukló	920/25	T80
1 1/2"-os csúszkás T-hajtószár	920/42	T80
1 1/2"-os irányváltós racsnis $\oplus$	920/55	T80
19 1/2"-os hatlapú dugókulcs $\odot$ 10÷24 - 26 - 27 - 30 - 32 mm	920A	T80
16 csillag-villáskulcs 6÷21 mm	42	T05
5 csillag-villáskulcs 22 - 24 - 27 - 30 - 32 mm	42	T06
13 1/4"-os hatlapú dugókulcs $\odot$ 4÷14 mm	900	T91
6 1/4"-os imbusz-dugókulcs $\odot$ 2,5 - 3 - 4 - 5 - 6 - 8 mm	900ME	T91
1 1/4"-os toldó 50 mm	900/20	T91
1 1/4"-os toldó 150 mm	900/21	T91
1 1/4"-os hajtószár	900BG/30	T91
1 1/4"-os csukló	900/25	T91
1 1/4"-os csúszkás T-hajtószár	900/42	T91
1 1/2"-os irányváltós racsnis $\oplus$	900/55	T91
6 T-szerű imbuszkulcs 2,5 - 3 - 4 - 5 - 6 - 8 mm	951	T68
7 hajlított csillagkulcs 6x7-8x9-10x11-12x13-14x15-16x17-18x19 mm	90	T40
5 hajlított csillagkulcs 20x22 - 21x23 - 24x26 - 25x28 - 27x29 mm	90	T41
7 csavarhúzó hasítottfejű csavarokhoz	1260	T199
$\bullet$ 2,5x50 - 3x75 - 3,5x100 - 4x125 - 5,5x100 - 5,5x150 - 6,5x150 mm	1262	T202
6 Phillips®-csavarhúzó $\oplus$ PH0x60 - PH0x100 - PH1x80 - PH1x120 - PH2x100 - PH2x150 mm	1260	T201
3 csavarhúzó hasítottfejű csavarokhoz $\bullet$ 8x200 - 10x150 - 10x200 mm	1260N	T201
2 Lapos törpe csavarhúzó $\bullet$ 4x30 - 6,5x30 mm	1262	T204
2 Phillips®-csavarhúzó $\oplus$ PH3x150 - PH4x200 mm	1262N	T204
2 Csavarhúzó Phillips® - csavarokhoz, extra rövid penge $\oplus$ PH1x30 - PH2x30 mm	35	T234
2 erősített laposvágó 100 - 200 mm	1370	T234
1 lakatos kalapács 300 g	1390	T234
1 műanyag kalapács $\varnothing$ 35 mm	1741B	T281
1 Popszegecshúzó 250 mm	1741RV...K	T281
100 alumínium popszegecs 2,9x6 mm	1741RV...K	T281
100 alumínium popszegecs 3,2x8 mm	1741RV...K	T281
100 alumínium popszegecs 3,8x10 mm	1741RV...K	T281
100 alumínium popszegecs 4x12 mm	1741RV...K	T281
100 alumínium popszegecs 4,8x12 mm	1048N	T153
1 vízpumpafogó 250 mm	1052	T153
1 Egyenes pofájú önzáró fogó 240 mm	1719BMA...S5	T236
5 4 darabos egyengető reszelő készlet markolattal 200 mm	1032	T145
1 egyenes belső Seeger-fogó $\odot$ 180 mm	1034	T145
1 hajlított belső Seeger - fogó $\odot$ 170 mm	1036	T145
1 egyenes külső Seeger-fogó $\bullet$ 175 mm	1038	T145
1 hajlított külső Seeger - fogó $\bullet$ 175 mm	1150BM	T137
1 kombinált fogó $\equiv$ 180 mm	1166BM	T137
1 Egyenes extra hosszú félkerékcsőrű fogó $\bullet$ 160 mm	1084BM	T137
1 Erősített oldalcsípőfogó $\nabla$ 160 mm	31	T31
5 hosszú kiütő $\varnothing$ 2 - 3 - 4 - 5 - 6 mm	32	T31
1 pontozó $\varnothing$ 4 mm	55	T31
12 villáskulcs 6x7 - 8x9 - 10x11 - 12x13 - 14x15 - 16x17 - 18x19 - 20x22 - 21x23 - 24x26 - 27x29 - 30x32 mm	96N/SC9	T31
9 imbuszkulcs $\odot$ 1,5 - 2 - 2,5 - 3 - 4 - 5 - 6 - 8 - 10 mm	1112	T279
1 bádogos lemezolló 250 mm	1128BM	T279
1 Egyenes élű műszerész olló	1726	T279
1 fűrész	1728BM	T279
5 fűrészlap	1751N	T279
1 Olajozó fémkanna 200 cc	VP5	VP5
1 hőformált szerszámtartó	435/1,5	T273
1 menetfúró hajtóvas M3÷M12	435/3	T273
1 menetfúró hajtóvas M5÷M21	436/1	T273
1 racsnis hajtóvas 2,0÷5,0 mm (M3÷M8)	436/2	T273
1 racsnis hajtóvas 4,6÷8,0 mm (M5÷M12)	444/1	T273
1 menetmetsző hajtóvas 25,4 mm	444/2	T273
1 menetmetsző hajtóvas 38,1 mm	1707	T273
1 Menetsablon 0,25÷6 W 62÷4x1"	430	T270
26 menetfúró M3 - 4 - 5 - 6 - 7 - 8 - 9 - 10 - 12 - 14 - 16 - 18 - 20	433	T270
14 finom menetfúró M6x0,75 - M8x1 - M10x1,25		
M12x1,5 - M14x1,5 - M16x1,5 - M18x1,5	440	T270
7 menetmetsző M3 - 4 - 5 - 6 - 7 - 8 - 9	440A	T270
6 menetmetsző M10 - 12 - 14 - 16 - 18 - 20	441	T270
2 finom menetmetsző M6x0,75 - M8x0,75	441A	T270
5 finom menetmetsző M10x1,25 - M12x1,5 - M14x1,5 - M16x1,5 - M18x1,5		



T80 T05 T06



T91 T68 T40 T41



T199 T202 T201 T204



T234 T281 T153 T236



T145 T137 T31



T279 VP5



T273 T270

Ft

5908VI/2T

1.184.300 059081105

Készletlétszámsági javaslat RSC28 - RSC24/8 - RSC24A/8 - RSC24AXL 8-9 fiókkal - C37/8 - C39/8 - C59B

## 5910VI/3

297 darabos szerszámkészlet



### ► Ipari karbantartás

Mennyiség/megnevezés	Beta-sz.
6 6 darabos kiütőkészlet tartós poliészterből készült összeteketerhető tokban Ø 2 - 3 - 4 - 5 - 6 - 8 mm	31/B6N
1 pontozó Ø 4 mm	32
2 erősített laposvágó 125 - 250 mm	35
1 erősített keresztvágó 200 mm	37
30 csillag-villáskulcs 6-7-8-9-10-11-12-13-14-15-16	42
14 17-18-19-20-21-22-23-24-25-26-27-28-29-30-32-35-36-38-41 mm villáskulcs 6x7 - 8x9 - 10x11 - 12x13 - 14x15 - 16x17	55
18x19 - 20x22 - 21x23 - 24x26 - 25x28 - 27x29 - 30x32 - 36x41 mm	
13 hajlított csillagkulcs 6x7+30x32 mm	90
14 imbuszkulcs ⌀ 1,5 - 2 - 2,5 - 3 - 4 - 5 - 6 - 8 - 10 - 12 - 13 - 14 - 17 - 19 mm	96N
1 Állítható villáskulcs 250 mm	111E
1 Amerikai csőfogó 300 mm	362
25 Rövid csigafúró hengeres szárral 1+13x0,5 mm	412/SP25
37 HSS menetfúró és menetszövő készlet	447/C37
1 ZERO-RESET kioldó nyomatékulcsok ⌀ 1/2", 40÷200 Nm	666/20
1 1/2"-os csuklós T-hajtószár	920/40
4 1/2"-os imbusz dugókulcs ⌀ 10-12-14-17 mm	920ME
25 20 dugókulcs és 5 tartozék fémdobozban	920A/C20X
17 12 dugókulcs és 5 tartozék 3/4"	928A/C12
12 tizenkétszögű pipakulcs 8 - 10 - 11 - 13 - 14 - 17 - 19 - 22 - 24 - 27 - 30 - 32 mm	932
14 T-szárú imbuszkulcs 2+14 mm	951/S14
5 csuklós T - imbuszkulcs ⌀ 3 - 4 - 5 - 6 - 8 mm	953
3 egyenes belső Seeger-fogó ⌀ 180 - 225 - 300 mm	1032
3 hajlított belső Seeger - fogó ⌀ 170 - 210 - 290 mm	1034
3 egyenes külső Seeger-fogó ● 140x1,3 - 175 - 225 mm	1036
3 hajlított külső Seeger - fogó ● 135x1,3 - 175 - 220 mm	1038
2 vízpumpa-fogó 250 - 300 mm	1048N
1 kettős állítású önzáró fogó	1051
1 erősített oldalcsípőfogó, kétkomponensű markolat ipari kivitel ⚡ 160 mm	1084GBM
1 áttételes homlokcsípőfogó ⚡ 180 mm	1092V
1 bádogos lemezolló 300 mm	1112
1 Bádogos olló amerikai modell 250 mm	1114
1 műszerész olló	1128BMX
1 robusztus kombinált fogó kétkomponensű markolat ipari kivitel ≡ 180 mm	1150GBM
1 egyenes extra hosszú félkerekcsőrű fogó, kétkomponensű markolat ipari kivitel ● 160 mm	1166GBM
1 hajlított extra hosszú félkerekcsőrű fogó, kétkomponensű markolat ipari kivitel ● 160 mm	1168GBM
9 csavarhúzó hasítottfejú csavarokhoz ● 2,5x50 - 3x75 - 3,5x150 - 4x125 - 5,5x125 - 6,5x150 - 8x200 - 10x200 - 12x250 mm	1260
2 Lapos törpe csavarhúzó ● 4x30 - 6,5x30 mm	1260N
5 Phillips®-csavarhúzó ⚡ PH0x100 - PH1x120 - PH2x150 - PH3x150 - PH4x200 mm	1262
2 Csavarhúzó Phillips® - csavarokhoz, extra rövid penge ⚡ PH1x30 - PH2x30 mm	1262N
7 Imbusz csavarhúzó Torx®-csavarokhoz ⚡ T6 - T8 - T10 - T15 - T20 - T25 - T30	1267TX
2 lakatos kalapács 300 - 600 g	1370
2 műanyag kalapács Ø 35 - 60 mm	1390
5 Törtcsavarkiszedő M3÷M18	1430/S5
1 Kétkörmös univerzális csapáglehúzó 23÷70 mm	1500N/1
1 Kétkörmös univerzális csapáglehúzó 23÷100 mm	1500N/2
1 tolmérő	1650
1 fémvonalzó 300 mm	1683
1 rajztű	1688A
1 fékes mérőszalag 5 m	1692
1 Hézagmérő	1708/13
1 flexibilis mágneses csavarkiszedő 1,8 kg	1712E/2
5 reszelő 200 mm	1719BMA8/S5
1 fűrész	1726BM
1 Popszegecshúzó	1741B
1 Olajozó fémkanna 200 cc	1751N

Ft

5910VI/3 2.539.600 059101044

A C30M munkapadhoz ajánlott készlet

## 5910VI/3T

261 darabos szerszámkészlet ABS hőformált tálcában

### ► Ipari karbantartás

#### Mennyiség/megnevezés

- 16 csillag-villáskulcs 6+21 mm
- 5 csillag-villáskulcs 22 - 24 - 27 - 30 - 32 mm
- 5 hosszú kiütő Ø 2 - 3 - 4 - 5 - 6 mm
- 1 pontozó Ø 4 mm
- 13 villáskulcs 6x7 - 8x9 - 10x11 - 12x13 - 14x15 - 16x17  
18x19 - 20x22 - 21x23 - 24x26 - 27x29 - 30x32 mm
- 9 imbuszkulcs Ø 1,5 - 2 - 2,5 - 3 - 4 - 5 - 6 - 8 - 10 mm
- 5 hajlított csillagkulcs 20x22 - 21x23 - 24x26 - 25x28 - 27x29 mm
- 7 hajlított csillagkulcs 6x7 - 8x9 - 10x11 - 12x13 - 14x15 - 16x17  
18x19 mm
- 5 1/2"-os imbusz dugókulcs Ø 5 - 6 - 8 - 10 - 12 mm
- 1 1/2"-os toldó 125 mm
- 1 1/2"-os toldó 255 mm
- 1 1/2"-os csukló
- 1 1/2"-os csúszkás T-hajtószár
- 1 1/2"-os irányváltós racsnit
- 19 1/2"-os hatlapú dugókulcs Ø 10+24 - 26 - 27 - 30 - 32 mm
- 9 csavarhúzó hasítottfejű csavarokhoz ● 3x75 - 3x100 - 4x100 - 4x150 - 5,5x100 - 5,5x150 -  
6,5x150 - 8x150 - 10x200 mm
- 2 Lapos törpe csavarhúzó ● 4x30 - 6,5x30 mm
- 7 Phillips®-csavarhúzó ● PH0x60 - PH0x100 - PH1x80 - PH1x120 - PH2x100 - PH2x150 -  
PH3x150 mm
- 2 Csavarhúzó Phillips® - csavarokhoz, extra rövid penge ● PH1x30 - PH2x30 mm
- 4 imbuszkulcs Ø 13-14-17-19 mm
- 1 bádogos lemezolló 250 mm
- 1 Egyenes élű műszerész olló
- 1 fűrész
- (5) fűrészlap
- 1 Olajozó fémkanna 200 cc
- 1 kombinált fogó ■ 180 mm
- 1 Egyenes extra hosszú félkerékcsőrű fogó ● 160 mm
- 1 Erősített oldalcsípőfogó ♣ 160 mm
- 1 egyenes belső Seeger-fogó ○ 180 mm
- 1 hajlított belső Seeger - fogó ○ 170 mm
- 1 egyenes külső Seeger-fogó ● 175mm
- 1 hajlított külső Seeger - fogó ● 175mm
- 2 erősített laposvágó 100 - 200 mm
- 1 lakatos kalapács 300 g
- 1 műanyag kalapács Ø 35 mm
- 1 reszelő 200 mm
- 4 csillag-villáskulcs 35-36-38-41 mm
- 1 villáskulcs 36x41 mm
- 1 Állítható villáskulcs 250 mm
- 1 Amerikai csőfogó 300 mm
- 25 Rövid csigafűrő hengeres szárral
- 37 HSS menetfűrő és menetmetsző készlet
- 1 ZERO-RESET kioldó nyomatékkulcsok Ⓢ 40+200 Nm
- 17 12 dugókulcs és 5 tartozék 3/4"
- 14 T-szárú imbuszkulcs
- 5 csuklós T - imbuszkulcs Ø 3-4-5-6-8 mm
- 1 egyenes belső Seeger-fogó ○ 300 mm
- 1 hajlított belső Seeger - fogó ○ 290 mm
- 1 egyenes külső Seeger-fogó ● 225 mm
- 1 hajlított külső Seeger - fogó ● 220 mm
- 1 vízpumpafogó 300 mm
- 1 kettős állítású önzáró fogó
- 1 áttételes homlokcsípőfogó ♣ 180 mm
- 1 lakatos kalapács 600 g
- 1 műanyag kalapács 60 mm
- 5 Törtcsavarkiszedő M3-M18
- 1 Kétkörmös univerzális csapáglehúzó
- 1 tolómérő
- 1 fémvonalzó
- 1 rajztű
- 1 fékes mérőszalag 5 m
- 1 Hézagmérő
- 1 flexibilis mágneses csavarkiszedő

Beta-sz.	TR
42	T05
42	T06
31	T31
32	T31
55	T31
96N/SC9	T31
90	T41
90	T40
920ME	T80
920/21	T80
920/22	T80
920/25	T80
920/42	T80
920/55	T80
920A	T80
1260	T167
1260N	T167
1262	T168
1262N	T168
96N	T168
1112	T279
1128BM	T279
1726	T279
1728BM	T279
1751N	T279
1150BM	T137
1166BM	T137
1084BM	T137
1032	T145
1034	T145
1036	T145
1038	T145
35	T234
1370	T234
1390	T234
1719BMA8/S5	T236
42	
55	
111E	
362	
412/SP25	
447/C37	
666/20	
928A/C12	
951/S14	
953	
1032	
1034	
1036	
1038	
1048N	
1051	
1092V	
1370	
1390	
1430/S5	
1500/3	
1650	
1683	
1688	
1692	
1708/13	
1712E/2	



T05 T06 T31



T40 T41 T80



T167 T168 +96N



T279  
T137 T145 T234 T236



Ft

5910VI/3T

2.124.200 059101063

A C30M munkapadhoz ajánlott készlet

## 5935VI/2MB

133 darabos szerszámkészlet a C35 szerszámszekrényhez habszivacs tálcában

### ► Ipari karbantartás

#### Mennyiség/megnevezés

- 21 csillag-villáskulcs 6-7-8-9-10-11-12-13-14-15-16-17-18-19-20-21-22-24-27-30-32 mm
- 8 villáskulcs 6x7-8x9-10x11-12x13-14x15  
16x17-18x19-20x22 mm
- 1 vízpumpafofogó 250 mm
- 19 1/2"-os hatlapú dugókulcs  $\odot$  10-11-12-13-14-15-16-17-18-19-20-21-22-23-24-26-27-30-32 mm
- 1 1/2" Gömbvégű toldó 125 mm
- 1 1/2" Gömbvégű toldó 150 mm
- 1 1/2"-os csukló
- 1 1/2"-os csúszkás T-hajtószár
- 1 1/2"-os irányváltós racsnis  $\oplus$
- 1 Állítható villáskulcs 250 mm
- 1 Egyenes pofájú önzáró fogó 240 mm
- 1 Erősített oldalcsípőfogó  $\triangleleft$  160 mm
- 1 kombinált fogó  $\equiv$  180 mm
- 1 Egyenes extra hosszú félkerekcsőrű fogó  $\bullet$  160 mm
- 1 egyenes belső Seeger-fogó  $\odot$  180 mm
- 1 hajlított belső Seeger - fogó  $\odot$  170 mm
- 1 egyenes külső Seeger-fogó  $\bullet$  175 mm
- 1 hajlított külső Seeger - fogó  $\bullet$  175 mm
- 13 1/4"-os hatlapú dugókulcs  $\odot$  4-4,5-5-5,5-6-7-8-9-10-11-12-13-14 mm
- 1 1/4" - os toldó 50 mm
- 1 1/4" - os toldó 150 mm
- 1 1/4"-os csukló
- 1 1/4"-os hajtószár
- 1 1/2"-os irányváltós racsnis  $\oplus$
- 1 1/4"-os csúszkás T-hajtószár
- 7 csavarhúzó hasítottfejű csavarokhoz  
 $\bullet$  2,5x50-3x75-3,5x100-4x100-5,5x125-6,5x150-8x200 mm
- 2 Lapos törpe csavarhúzó  $\bullet$  4x30-6,5x30 mm
- 7 Phillips®-csavarhúzó  $\oplus$  PH0x60-PH0x100-PH1x80  
PH1x120-PH2x100-PH2x150-PH3x150 mm
- 2 Csavarhúzó Phillips® - csavarokhoz, extra rövid penge  $\oplus$  PH1x30-PH2x30 mm
- 1 Fáziskereső  $\bullet$  4x30-6,5x30 mm
- 9 Hajlított gömbfejű imbuszkulcs  $\odot$
- 6 T-szárú imbuszkulcs 2,5-3-4-5-6-8 mm
- 5 hosszú kiütő  $\emptyset$  2-3-4-5-6 mm
- 1 pontozó  $\emptyset$  4 mm
- 1 erősített laposvágó 200 mm
- 1 bádogos lemezolló 250 mm
- 1 műszerész olló
- 1 lakatos kalapács 500 g
- 1 műanyag kalapács  $\emptyset$  45 mm
- 1 szögletes egyengető reszelő markolattal 200 mm
- 1 háromszög egyengető reszelő markolattal 200 mm
- 1 lapos egyengető reszelő markolattal 200 mm
- 1 félkerek egyengető reszelő markolattal 200 mm
- 1 kerek egyengető reszelő markolattal 200 mm
- 1 fűrész 440 mm

Beta-sz.	TR
42	MB12
55	MB12
1048N	MB12
920A	MB37
920AN/125	MB37
920AN/250	MB37
920/25	MB37
920/42	MB37
920/55	MB37
111E	MB37
1052	MB37
1084BM	MB37
1150BM	MB37
1166BM	MB37
1032	MB37
1034	MB37
1036	MB37
1038	MB37
900	MB37
900/20	MB37
900/21	MB37
900/25	MB37
900BG/30	MB37
900/55	MB37
900/42	MB37
1260	MB44
1260N	MB44
1262	MB44
1262N	MB44
1253	MB44
96BPC/SC9	MB44
951	MB44
31	MB55
32	MB55
35	MB55
1112	MB55
1128BMX	MB55
1370	MB55
1390	MB55
1719BMA...Q	MB55
1719BMA...T	MB55
1719BMA...P	MB55
1719BMA...M	MB55
1719BMA...R	MB55
1726	MB55



MB12



MB37

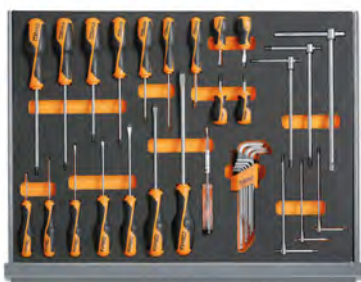

MB44



MB55

Ft

5935VI/2MB

848.000 059351316

Készletársítási javaslat C35

## 5957VI

162 darabos szerszámkészlet

### ► Ipari karbantartás

Mennyiség/megnevezés	Beta-sz.
6 Hosszú kiütő Ø 2 - 3 - 4 - 5 - 6 - 8 mm	31/SP6
2 kiütő, 1 pontozó, 3 hidegvágó	38/SP6
18 csillag-villáskulcs 6-7-8-10-11-12-13-14-15-16-17-19-21-22-24-27-30-32 mm	42
12 villáskulcs 6x7 ÷ 30x32 mm	55/S12X
8 T - szárú imbuszkulcs műanyag markolattal 2 - 2,5 - 3 - 4 - 5 - 6 - 8 - 10 mm	96T/S8
8 részes hajlítot Torx® imbuszkulcs szerszám készlet T9 - T10 - T15 - T20 - T25 - T27 - T30 - T40	97TX/SC8
1 Állítható villáskulcs 250 mm	111E
13 1/2"-os tizenkétszögű dugókulcs Ø 10+22 mm	920B/SB13
8 1/2"-os tizenkétszögű dugókulcs Ø 23+32 mm	920B/SB8
4 1/2" - os csavarhúzó dugókulcs ● 1,2x6,5 - 1,2x8 - 1,6x9 - 2x12 mm	920LP
3 1/2" - os Phillips® csavarhúzó dugókulcs ⚡ PH2 - 3 - 4	920PH
1 1/2"-os toldó 125 mm	920/21
1 1/2"-os toldó 255 mm	920/22
1 1/2"-os csukló	920/25
1 1/2"-os csúszkás T-hajtószár	920/42
1 1/2"-os irányváltós racsni ⚡	920/55
1 egyenes feszítővas	963
2 egyenes belső Seeger-fogó ⚡ 140 - 180 mm	1032
8 hajlítot belső Seeger - fogó ⚡ 130 - 170 mm	1034
2 egyenes külső Seeger-fogó ● 140 - 175 mm	1036
2 hajlítot külső Seeger - fogó ● 135 - 175 mm	1038
1 vízpumpafogó 250 mm	1048N
1 kettős állítású önzáró fogó	1051
1 Erősített oldalcsipőfogó ⚡ 160 mm	1084BM
1 áttételes homlokcsipőfogó ⚡ 180 mm	1092V
1 bádogos lemezolló 250 mm	1112
1 Bádogos olló amerikai modell 250 mm	1114
1 műszerész olló	1128BMX
1 kombinált fogó = 180 mm	1150BM
1 Egyenes extra hosszú félkerékcsőrű fogó ● 160 mm	1166BM
1 Hajlítot extra hosszú félkerékcsőrű fogó ● 160 mm	1168BM
7 csavarhúzó hasítottfejű csavarokhoz ● 2,5x50 - 3x75 - 4x100 5,5x125 - 6,5x150 - 8x200 - 10x200 mm	1260
4 Phillips®-csavarhúzó ⚡ PH0x60 - PH1x80 - PH2x100 - PH3x150 mm	1262
3 lakatos kalapács 300 - 600 - 1000 g	1370
1 műanyag kalapács Ø 35 mm	1390
1 fékes mérőszalag 5 m	1692
1 flexibilis mágneses csavarkiszedő 1,8 kg	1712E/2
1 kétélű hántoló 200 mm	1717A
1 háromélű hántoló 200 mm	1717B
5 reszelő 200 mm	1719BMA8/S5
1 fűrész	1725
1 pumpás fém olajozó kanna 200 cc	1751
1 erősített laposvágó 200 mm	35
1 erősített keresztvágó 200 mm	37
11 tizenkétszögű pipakulcs 8 - 10 - 11 - 12 - 13 - 14 - 16 - 17 - 19 - 22 - 24 mm	932
1 Egyenes pofájú önzáró fogó 240 mm	1052
1 Egyenes pofájú önzáró fogó 280 mm	1060
1 Egyenes pofájú önzáró fogó 290 mm	1062
1 ütéselnyelő műanyag kalapács Ø 50 mm	1392
1 Kétkörmös univerzális csapáglehúzó 25+130 mm	1500N/2
1 tolómérő	1650
1 fémvonalzó 300 mm	1683
1 rajztű	1688A
1 Hézagmérő	1708/13
1 blankoló kés	1777BM
1 dekorkés 170 mm	1771BM
1 Oldalcsipőfogó ⚡ 160 mm	1082BM

Ft



5957VI 1.309.700 059571005

Készletársítási javaslat C57SA - C57SB - C57SP



## 5954VI

133 darabos szerszámkészlet

### ► Ipari karbantartás

#### Mennyiség/megnevezés

#### Beta-sz.

5	hosszú kiütő Ø 2-3-4-5-6 mm	31
1	pontozó Ø 4 mm	32
2	erősített laposvágó 200-250 mm	35
18	csillag-villáskulcs 6÷14 - 16 - 17 - 18 - 19 - 21 - 22 - 24 - 27 - 30 mm	42
12	villáskulcs 6x7 - 8x9 - 10x11 - 12x13 - 14x15 - 16x17 18x19 - 20x22 - 21x23 - 24x26 - 27x29 - 30x32 mm	55
12	imbuszkulcs Ø 2÷10 mm	96/SC12
1	Állítható villáskulcs 250 mm	111E
1	svéd csőfogó 320 mm	374
20	1/2"-os hatlapú dugókulcs Ø 10÷24 - 26 - 27 - 28 - 30 - 32 mm	920A
6	1/2"-os imbusz dugókulcs Ø 5 - 6 - 8 - 10 - 12 - 14 mm	920ME
1	1/2"-os toldó 125 mm	920/21
1	1/2"-os toldó 255 mm	920/22
1	1/2"-os csukló	920/25
1	1/2"-os csuklós T-hajtószer	920/40
1	1/2"-os csúszkás T-hajtószer	920/42
1	1/2"-os irányváltós racsnit	920/55
6	T-szerű imbuszkulcs 2,5 - 3 - 4 - 5 - 6 - 8 mm	951
2	egyenes belső Seeger-fogó Ø 140 - 180 mm	1032
1	hajlított belső Seeger - fogó Ø 170 mm	1034
2	egyenes külső Seeger-fogó ● 140x1,3 - 175 mm	1036
1	hajlított külső Seeger - fogó ● 175 mm	1038
1	vizpumpafogó 250 mm	1048N
1	Egyenes pófajú önzáró fogó 240 mm	1052
1	Erősített oldalcsípőfogó ⚡ 160 mm	1084BM
1	áttételes homlokcsípőfogó ⚡ 180 mm	1092V
1	bádogos lemezolló 250 mm	1112
1	műszerész olló	1128BMX
1	kombinált fogó = 180 mm	1150BM
1	Egyenes extra hosszú félkerekcsőrű fogó ● 160 mm	1166BM
1	Fáziskereső ●	1253
2	csavarhúzó hasítottfejű csavarokhoz ● 8x150 - 10x200 mm	1260
2	Lapos törpe csavarhúzó ● 4x30 - 6,5x30 mm	1260N
2	Phillips®-csavarhúzó ⚡ PH3x150 - PH4x200 mm	1262
2	Csavarhúzó Phillips® - csavarokhoz, extra rövid penge ⚡ PH1x30 - PH2x30 mm	1262N
8	csavarhúzókészlet	1263/D8
2	lakatos kalapács 300 - 500 g	1370
1	műanyag kalapács Ø 45 mm	1390
1	fékes mérőszalag 5 m	1692
1	flexibilis mágneses csavarkiszedő 0,5 kg	1712E/1
5	reszelő 200 mm	1719BMA8/S5
1	fűrész	1726BM
1	pumpás műanyag olajozó kanna 250 cc	1754



Ft

5954VI

879.700 059541053

Készletlétszámjavaslat C54S-C55C



## 5904VU/1M

90 darabos szerszámkészlet habszivacs tálcában

### ► Univerzális alkalmazás

#### Mennyiség/megnevezés

- 16 csillag-villáskulcs 6÷21 mm
- 8 villáskulcs 6x7 - 8x9 - 10x11 - 12x13 - 14x15 - 16x17 - 18x19 - 20x22 mm
- 9 imbuszkulcs  $\odot$  1,5 - 2 - 2,5 - 3 - 4 - 5 - 6 - 8 - 10 mm
- 6 Imbusz csavarhúzó Torx®-csavarokhoz  $\odot$  T8-T10-T15-T20-T25-T30
- 3 csavarhúzó hasítottfejű csavarokhoz  $\bullet$  3x75-4x100-6,5x150 mm
- 3 Phillips®-csavarhúzó  $\oplus$  PH0x60-PH1x80-PH2x100 mm
- 8 T - szárú imbuszkulcs műanyag markolattal  $\odot$  2-2,5-3-4-5-6-7-8 mm
- 1 1/2" Gömbvégű toldó 125 mm
- 1 1/2" Gömbvégű toldó 250 mm
- 1 1/2"-os csukló
- 1 1/2"-os csúszkás T-hajtószár
- 1 1/2"-os irányváltós racsni  $\oplus$
- 19 1/2"-os hatlapú dugókulcs  $\odot$  10÷24 - 26 - 27 - 30 - 32 mm
- 1 Erősített oldalcsípőfogó  $\ddagger$  160 mm
- 1 kombinált fogó  $\equiv$  180 mm
- 1 Egyenes extra hosszú félkerescsőrű fogó  $\bullet$  160 mm
- 1 vízpumpafogó 250 mm
- 1 Egyenes pofájú önzáró fogó 240 mm
- 2 erősített laposvágó 100 - 200 mm
- 1 lakatos kalapács 300 g
- 1 műanyag kalapács  $\emptyset$  35 mm
- 1 egyenes belső Seeger-fogó  $\odot$  180 mm
- 1 hajlított belső Seeger - fogó  $\odot$  170 mm
- 1 egyenes külső Seeger-fogó  $\bullet$  175 mm
- 1 hajlított külső Seeger - fogó  $\bullet$  175 mm

Beta-sz.	TR
42	M05
55	M33
96/SC9	M33
1267TX	M204
1260	M201
1262	M201
96T	M50
920AN/125	M83
920AN/250	M83
920/25	M83
920/42	M83
920/55	M83
920A	M83
1084	M137
1150	M137
1166	M137
1048N	M153
1052	M153
35	M234
1370	M234
1390	M234
1032	M145
1034	M145
1036	M145
1038	M145



M05 M33 M204 M201



M50 M83



M137 M153 M234 M145

Ft

5904VU/1M

486.100 059041201

Készletlátsítási javaslat RSC51 - RSC23T - RSC24 - RSC24A - RSC24AXL - RSC24L/7 - RSC24L-CAB - RSC28  
C37 - C39 - C39T - C39SM - C39MD - RSC50 - RSC55 - C59

## 5904VU/2M

144 darabos szerszámkészlet habzivacs tálcában

### ► Univerzális alkalmazás

#### Mennyiség/megnevezés

- 16 csillag-villáskulcs 6÷21 mm
- 8 villáskulcs 6x7 - 8x9 - 10x11 - 12x13 - 14x15 - 16x17 - 18x19 - 20x22 mm
- 9 imbuszkulcs  $\odot$  1,5 - 2 - 2,5 - 3 - 4 - 5 - 6 - 8 - 10 mm
- 3 csavarhúzó hasítottfejű csavarokhoz  $\bullet$  3x75-4x100-6,5x150 mm
- 3 Phillips®-csavarhúzó  $\oplus$  PH0x60-PH1x80-PH2x100 mm
- 6 Imbusz csavarhúzó Torx®-csavarokhoz  $\odot$  T8-T10-T15-T20-T25-T30
- 8 T - szárú imbuszkulcs műanyag markolattal  $\odot$  2-2,5-3-4-5-6-7-8 mm
- 1 1/2" Gömbvégű toldó 125 mm
- 1 1/2" Gömbvégű toldó 250 mm
- 1 1/2"-os csukló
- 1 1/2"-os csúszkás T-hajtószár
- 1 1/2"-os irányváltós racsni  $\oplus$
- 19 1/2"-os hatlapú dugókulcs  $\odot$  10÷24 - 26 - 27 - 30 - 32 mm
- 1 Erősített oldalcsípőfogó  $\llcorner$  160 mm
- 1 kombinált fogó  $\equiv$  180 mm
- 1 Egyenes extra hosszú félkerécsőrű fogó  $\bullet$  160 mm
- 1 vízpumpafogó 250 mm
- 1 Egyenes pófajú önzáró fogó 240 mm
- 2 erősített laposvágó 100 - 200 mm
- 1 Lakatos kalapács német modell műanyag nyéllel 300 g
- 1 Kalapács cserélhető Nylon-végekkel, fanyéllel  $\varnothing$  35 mm
- 1 egyenes belső Seeger-fogó  $\odot$  180 mm
- 1 hajlított belső Seeger - fogó  $\odot$  170 mm
- 1 egyenes külső Seeger-fogó  $\bullet$  175 mm
- 1 hajlított külső Seeger - fogó  $\bullet$  175 mm
- 1
- 1 fékes mérőszalag 5 m
- 1 Mini fűrész
- 1 Letörhető dekorkéspenge, 18 mm széles1771HD
- 1 dekorkés
- 5 Színes csavarhúzóbetét hasítottfejű csavarokhoz  $\bullet$  0,5x3 - 0,6x4,5 - 0,8x5,5 - 1x5,5 - 1,2x6,5 mm
- 8 Színes hatszögű csavarhúzóbetét  $\odot$  2 - 2,5 - 3 - 4 - 5 - 6 - 8 - 10 mm
- 5 Színes csavarhúzóbetét Phillips®-csavarokhoz  $\oplus$  PH0 - PH1 - PH2 - PH3 - PH4
- 4 Színes csavarhúzóbetét Pozidriv®- és Supadriv®-csavarokhoz  $\oplus$  PZ1 - PZ2 - PZ3 - PZ4
- 11 Színes csavarhúzóbetét Torx®-csavarokhoz  $\odot$  T6-T7-T8-T9-T10-T15-T20-T25-T27-T30-T40
- 8 Színes csavarhúzóbetét Tamper Resistant Torx®-csavarokhoz  $\oplus$  T9-T10-T15-T20-T25-T27-T30-T40
- 1 Betéttartó nyéllel 230 mm
- 1 Irányváltós racsni, betéttartóval 100 mm
- 5 reszelő 200 mm
- 1 Adapter dugókulcshoz
- 1 Mágneses betéttartó



M05 M33 M204 M201



M50 M83



M137 M153 M237 M145



VPM3 M294 M85 M236

Beta-sz.	TR
42	M05
55	M33
96/SC9	M33
1260	M201
1262	M201
1267TX	M204
96T	M50
920AN/125	M83
920AN/250	M83
920/25	M83
920/42	M83
920/55	M83
920A	M83
1084	M137
1150	M137
1166	M137
1048N	M153
1052	M153
35	M237
1370T	M237
1390N	M237
1032	M145
1034	M145
1036	M145
1038	M145
VPM3	VPM3
1692	M294
1725CR	M294
1771RL	M294
1771	M294
860LP	M85
860PE	M85
860PH	M85
860PZ	M85
860TX	M85
860RTX	M85
851SR	M85
860/55	M85
1719BMA8/S5	M236
8920	M85
882P	M85

Ft

5904VU/2M

643.400 059041212

Készletértéslási javaslat RSC23T - RSC24 - RSC24A - RSC24AXL - RSC24L/7 - RSC24L-CAB  
RSC28 - C37 - C39 - C39SM - C39MD - C39T - RSC50 - RSC55 - C59

## 5904VU/2T

104 darabos szerszámkészlet ABS hőformált tálcában

### ► Univerzális alkalmazás

#### Mennyiség/megnevezés

- 7 csavarhúzó hasítottfejű csavarokhoz ● 2,5x50 - 3x75 - 3,5x100 - 4x125  
5,5x100 - 5,5x150 - 6,5x150 mm
- 6 Phillips®-csavarhúzó ● PH0x60 - PH0x100 - PH1x80 - PH1x120 - PH2x100 - PH2x150 mm
- 19 1/2"-os hatlapú dugókulcs ○ 10-11-12-13-14-15-16-17-18-19  
20-21-22-23-24-26-27-30-32 mm
- 1 1/2"-os toldó 125 mm
- 1 1/2"-os toldó 255 mm
- 1 1/2"-os csukló
- 1 1/2"-os csúszkás T-hajtószár 305 mm
- 1 1/2"-os irányváltós racsní ●
- 1 egyenes belső Seeger-fogó ○ 180 mm
- 1 hajlított belső Seeger - fogó ○ 170 mm
- 1 egyenes külső Seeger-fogó ● 175 mm
- 1 hajlított külső Seeger - fogó ● 175 mm
- 1 vízpumpafogó 250 mm
- 1 Egyenes pófájú önzáró fogó 240 mm
- 1 Erősített oldalcsípőfogó ♣ 160 mm
- 1 kombinált fogó = 180 mm
- 1 Egyenes extra hosszú félkerékcsőrű fogó ● 160 mm
- 2 erősített laposvágó 100-200 mm
- 1 lakatos kalapács 300 g
- 1 műanyag kalapács Ø 35 mm
- 6 T-szárú imbuszkulcs 2,5-3-4-5-6-8 mm
- 8 villáskulcs 6x7-8x9-10x11-12x13-14x15  
16x17-18x19-20x22 mm
- 9 imbuszkulcs ○ 1,5÷10 mm
- 16 csillag-villáskulcs 6-7-8-9-10-11-12-13-14-15-16-17  
18-19-20-21 mm
- 5 csillag-villáskulcs 22-24-27-30-32 mm
- 1 műszerész olló
- 1 univerzális olló
- 1 szögletes egyengető reszelő markolattal 200 mm
- 1 lapos egyengető reszelő markolattal 200 mm
- 1 háromszög egyengető reszelő markolattal 200 mm
- 1 félkerék egyengető reszelő markolattal 200 mm
- 1 kerek egyengető reszelő markolattal 200 mm
- 1 fűrész
- 1 fűrészlap
- 1 dekorkés 170 mm
- 1 185 mm

Beta-sz.	TR
1260	T199
1262	T202
920A	T83
920/21	T83
920/22	T83
920/25	T83
920/42	T83
920/55	T83
1032	T145
1034	T145
1036	T145
1038	T145
1048N	T153
1052	T153
1084	T138
1150	T138
1166	T138
35	T234
1370	T234
1390	T234
951	T68
55	T33
96/SC9	T33
42	T05
42	T06
1128BMX	T284
1130BMX	T284
1719BMA...Q	T284
1719BMA...P	T284
1719BMA...T	T284
1719BMA...M	T284
1719BMA...R	T284
1726BM	T284
1728BM	T284
1771BM	T284
1778V18	T284



T199 T202 T83



T145 T153 T138 T234



T68 T33 T05 T06



T284

Ft

5904VU/2T

595.000 059041070

Készletársítási javaslat RSC23T - RSC24 - RSC24A - RSC24AXL - RSC24L/7 - RSC24L-CAB - RSC28 - C37 - C39 - C39SM - C39MD - C39T - RSC50 - RSC55 - C59

## 5904VU/3T

146 darabos szerszámkészlet ABS hőformált tálcában

### ► Univerzális alkalmazás

#### Mennyiség/megnevezés

- 16 csillag-villáskulcs 6+21 mm
- 5 csillag-villáskulcs 22 - 24 - 27 - 30 - 32 mm
- 5 hosszú kiütő Ø 2 - 3 - 4 - 5 - 6 mm
- 1 pontozó Ø 4 mm
- 12 villáskulcs 6x7 - 8x9 - 10x11 - 12x13 - 14x15 - 16x17 - 18x19 - 20x22 - 21x23 - 24x26 - 27x29 - 30x32 mm
- 9 imbuszkulcs Ø 1,5 - 2 - 2,5 - 3 - 4 - 5 - 6 - 8 - 10 mm
- 6 T - szárú imbuszkulcs műanyag markolattal Ø 2 - 2,5 - 3 - 4 - 5 - 6 mm
- 6 Imbusz csavarhúzókészlet Torx®-csavarokhoz ⚙ T10-T15-T20-T25-T27-T30
- 5 1/2"-os imbusz dugókulcs Ø 5 - 6 - 8 - 10 - 12 mm
- 1 1/2"-os toldó 125 mm
- 1 1/2"-os toldó 255 mm
- 1 1/2"-os csukló
- 1 1/2"-os csúszkás T-hajtószár
- 1 1/2"-os irányváltós racsnit ⚙
- 19 1/2"-os hatlapú dugókulcs Ø 10+24 - 26 - 27 - 30 - 32 mm
- 13 1/4"-os hatlapú dugókulcs Ø 4-4,5-5-5,5-6-7-8-9-10-11-12-13-14 mm
- 6 1/4"-os imbusz-dugókulcs Ø 2,5-3-4-5-6-8 mm
- 1 1/4" - os toldó 50 mm
- 1 1/4" - os toldó 150 mm
- 1 1/4"-os csukló
- 1 1/4"-os hajtószár
- 1 1/4"-os csúszkás T-hajtószár 115 mm
- 1 1/2"-os irányváltós racsnit ⚙
- 1 egyenes belső Seeger-fogó ⚙ 180 mm
- 1 hajlított belső Seeger - fogó ⚙ 170 mm
- 1 egyenes külső Seeger-fogó ⚙ 175 mm
- 1 hajlított külső Seeger - fogó ⚙ 175 mm
- 1 kombinált fogó ⚙ 180 mm
- 1 Egyenes extra hosszú félkerécsőrű fogó ⚙ 160 mm
- 1 Erősített oldalcsípőfogó ⚙ 160 mm
- 1 vízpumpafogó 250 mm
- 1 Egyenes pofájú önzáró fogó 240 mm
- 4 csavarhúzó hasítottfejű csavarokhoz ⚙ 3x75 - 4x100 - 5,5x150 - 6,5x150 mm
- 3 Csavarhúzó Pozidriv®-Supadriv®-csavarokhoz ⚙ PZ0 - PZ1 - PZ2
- 7 Imbusz csavarhúzó Torx®-csavarokhoz ⚙ T6-T7-T8-T9-T10-T15-T20
- 2 erősített laposvágó 100 - 200 mm
- 1 lakatos kalapács 300 g
- 1 műanyag kalapács Ø 35 mm
- 5 reszelő 200 mm

Beta-sz.	TR
42	T05
42	T06
31	T31
32	T31
55	T31
96N/SC9	T31
96T	T52
97TTX	T55
920ME	T80
920/21	T80
920/22	T80
920/25	T80
920/42	T80
920/55	T80
920A	T80
900	T91
900ME	T91
900/20	T91
900/21	T91
900/25	T91
900BG/30	T91
900/42	T91
900/55	T91
1032	T145
1034	T145
1036	T145
1038	T145
1150	T138
1166	T138
1084	T138
1048N	T153
1052	T153
1260	T198
1269PZ	T198
1267TX	T205
35	T234
1370	T234
1390	T234
1719BMA8/S5	T236



T05 T06 T31



T52 T55 T80



T91 T145 T138 T153



T198 T205 T234 T236

Ft

5904VU/3T 700.400 059041203

Készletértékelési javaslat RSC24 - RSC24A - RSC24AXL - RSC24L7 - RSC24L-CAB - C37 - C39 - C39T - C39SM - C39MD - RSC50 - RSC55 - C59

## 5904VU/4T

197 darabos szerszámkészlet ABS hőformált tálcában

### ► Univerzális alkalmazás

#### Mennyiség/megnevezés

- 1 kiütő Ø 4 mm
- 1 hosszú kiütő Ø 4 mm
- 1 pontozó Ø 4 mm
- 54 52 hatszögű csavarhúzóbetét, 10 mm és 2 tartozék
- 17 csillag-villáskulcs 6-7-8-10-11-12-13-14-16-17-18-19-21-22-24-27-30 mm
- 7 hajlított csillagkulcs 6x7-8x9-10x11-12x13-14x15-16x17-18x19 mm
- 19 1/2"-os hatlapú dugókulcs ○ 10-11-12-13-14-15-16-17-18-19-20-21-22-23-24-26-27-30-32 mm
- 1 1/2"-os toldó 125 mm
- 1 1/2"-os toldó 250 mm
- 1 1/2"-os csukló
- 1 1/2"-os csúszkás T-hajtószár 305 mm
- 1 1/2"-os irányváltós racsnit ⊕
- 13 1/4"-os hatlapú dugókulcs ○ 4-4,5-5-5,5-6-7-8-9-10-11-12-13-14 mm
- 6 1/4"-os imbusz-dugókulcs ○ 2,5-3-4-5-6-8 mm
- 1 1/4"-os toldó 50 mm
- 1 1/4"-os toldó 150 mm
- 1 1/4"-os csukló
- 1 1/4"-os hajtószár
- 1 1/4"-os csúszkás T-hajtószár 115 mm
- 1 1/2"-os irányváltós racsnit ⊕
- 1 Oldalsípőfogó ⚡ 160 mm
- 1 kombinált fogó = 180 mm
- 1 vízpumpafogó 250 mm
- 7 csavarhúzó hasítottfejű csavarokhoz ● 2,5x50 - 3x75 - 3,5x100 - 4x125 - 5,5x100 - 5,5x150 - 6,5x150 mm
- 6 csavarhúzó keresztfejű Phillips® csavarokhoz ⊕ PH0x60 - PH1x80 - PH1x120 - PH2x100 - PH2x150 - PH3x150 mm
- 7 imbusz-csavarhúzó Torx®-csavarokhoz ⊕ T6-T7-T8-T9-T10-T15-T20
- 2 erősített laposvágó 100-200 mm
- 1 lakatos kalapács 300 g
- 1 műanyag kalapács Ø 35 mm
- 7 hajlított gömbfejű imbuszkulcs, barnított ○ 2,5-3-4-5-6-8-10 mm
- 1 imbuszkulcs ○ 12 mm
- 31 30 csavarhúzóbetét és mágneses gyorslazítású betéttartó, műanyag dobozban ● ○ ⊕ ⊕ ⊕ ⊕
- 1 behajtó betéttartó adapter

Beta-sz.	TR
	30
	31
	32
867/C52	42
	T01
	90
	T40
920A	T83
920/21	T83
920/22	T83
920/25	T83
920/42	T83
920/55	T83
900	T91
900ME	T91
900/20	T91
900/21	T91
900/25	T91
900BG/30	T91
900/42	T91
900/55	T91
1082	T156
1150	T156
1048N	T156
1201E	T211
1202E	T213
1207E/TX	T216
35	T234
1370	T234
1390	T234
96BP	T259
96N	T259
860MIX/A31	T259
895/1	T259



T01

T83



T91

T156

T40

T211



T213

T216

T234

T259

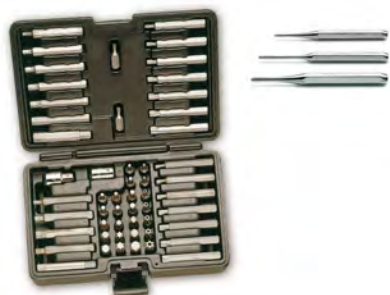

Ft

5904VU/4T

548.700 059241100

A készletet a következő elemekhez ajánljuk: RSC23T - RSC24 - RSC24A - RSC24AXL - RSC24L/7 - RSC24L-CAB - C37 - C39 - C39T - C39SM - C39MD - RSC50 - RSC55 - C59

## 5908VU/2T

161 darabos szerszámkészlet ABS hőformált tálcában

### ► Univerzális alkalmazás

#### Mennyiség/megnevezés

- 16 csillag-villáskulcs 6+21 mm
- 5 csillag-villáskulcs 22 - 24 - 27 - 30 - 32 mm
- 5 hosszú kiütő Ø 2 - 3 - 4 - 5 - 6 mm
- 1 pontozó Ø 4 mm
- 12 villáskulcs 6x7 - 8x9 - 10x11 - 12x13 - 14x15 - 16x17 - 18x19 - 20x22 - 21x23 - 24x26 - 27x29 - 30x32 mm
- 9 imbuszkulcs Ø 1,5 - 2 - 2,5 - 3 - 4 - 5 - 6 - 8 - 10 mm
- 7 hajlított csillagkulcs 6x7-8x9-10x11-12x13-14x15-16x17-18x19 mm
- 6 T - szárú imbuszkulcs műanyag markolattal Ø 2-2,5-3-4-5-6 mm
- 6 Imbusz csavarhúzókészlet Torx®-csavarokhoz ⚙ T10-T15-T20-T25-T27-T30
- 19 1/2"-os hatlapú dugókulcs Ø 10-11-12-13-14-15-16-17-18-19-20-21-22-23-24-26-27-30-32 mm
- 5 1/2"-os imbusz dugókulcs Ø 5-6-8-10-12 mm
- 1 1/2" Gömbvégű toldó 125 mm
- 1 1/2" Gömbvégű toldó 250 mm
- 1 1/2"-os csukló
- 1 1/2"-os csúszkás T-hajtószer 305 mm
- 1 1/2"-os irányváltós racsnit ⚙
- 13 1/4"-os hatlapú dugókulcs Ø 4-4,5-5-5,5-6-7-8-9-10-11-12-13-14 mm
- 6 1/4"-os imbusz-dugókulcs Ø 2,5-3-4-5-6-8 mm
- 1 1/4" - os toldó 50 mm
- 1 1/4" - os toldó 150 mm
- 1 1/4"-os csukló
- 1 1/4"-os hajtószer
- 1 1/4"-os csúszkás T-hajtószer 115 mm
- 1 1/2"-os irányváltós racsnit ⚙
- 1 Erősített oldalcsípőfogó ≤ 160 mm
- 1 kombinált fogó = 180 mm
- 1 Egyenes extra hosszú félkerekcsőrű fogó ● 160 mm
- 1 egyenes belső Seeger-fogó ○ 180 mm
- 1 hajlított belső Seeger - fogó ○ 170 mm
- 1 egyenes külső Seeger-fogó ● 175 mm
- 1 hajlított külső Seeger - fogó ● 175 mm
- 1 vízpumpafogó 250 mm
- 1 Egyenes pofájú önzáró fogó 240 mm
- 7 Csavarhúzó Phillips®-csavarokhoz
  - 2,5x50-3x75-3,5x100-4x125-5,5x100-5,5x150-6,5x150 mm
- 3 Csavarhúzó Phillips®-csavarokhoz ● 8x150-8x200-10x200 mm
- 2 Csavarhúzó hasítottfejű csavarokhoz, extra rövid penge ● 4x30-6,5x30 mm
- 6 Csavarhúzó Phillips®-csavarokhoz
  - ⚙ PH0x60-PH0x100-PH1x80-PH1x120-PH2x100-PH2x150 mm
  - 2 Csavarhúzó Phillips®-csavarokhoz ⚙ PH3x150-PH4x200 mm
  - 2 Csavarhúzó Phillips®-csavarokhoz, extra rövid penge ⚙ PH1x30-PH2x30 mm
- 2 erősített laposvágó 100-200 mm
- 1 lakatos kalapács 300 g
- 1 műanyag kalapács Ø 35 mm
- 1 szögletes egyengető reszelő markolattal 200 mm
- 1 háromszög egyengető reszelő markolattal 200 mm
- 1 lapos egyengető reszelő markolattal 200 mm
- 1 félkerek egyengető reszelő markolattal 200 mm
- 1 kerek egyengető reszelő markolattal 200 mm
- 1 hőformált műanyag tábla, üres

Beta-sz.	TR
42	T05
42	T06
31	T31
32	T31
55	T31
96N/SC9	T31
90	T40
96T	T52
97TTX	T55
920A	T82
920ME	T82
920AN/125	T82
920AN/250	T82
920/25	T82
920/42	T82
920/55	T82
900	T91
900ME	T91
900/20	T91
900/21	T91
900/25	T91
900BG/30	T91
900/42	T91
900/55	T91
1084	T138
1150	T138
1166	T138
1032	T145
1034	T145
1036	T145
1038	T145
1048N	T153
1052	T153
1290	T170
1290	T171
1290N	T171
1292	T172
1292	T173
1292N	T173
35	T234
1370	T234
1390	T234
1719BMA...Q	T236
1719BMA...T	T236
1719BMA...P	T236
1719BMA...M	T236
1719BMA...R	T236
VP4	T236



T05 T06 T31



T40 T52 T55 T91



T82 T138 T153



T145 T170 T171 T172



T173 T234 T236 VP4

Ft

5908VU/2T

791.800 059081136

A készletet a következő elemekhez ajánljuk: RSC23T - 6-7-8 fiókos RSC24 - RSC24A - RSC24AXL - RSC24L/7 - RSC24L-CAB - RSC28, 6-7-8 fiókos C37 - 6-7-8 fiókos C39 - C39MD - C39SM - C59 - RSC50 - RSC55

## 5914VU/M

109 darabos szerszámkészlet a C14 húzható szerszámtáskához EVA habzivacs tálcában

### ► Univerzális alkalmazás

#### Mennyiség/megnevezés

- 31 30 csavarhúzóbetét és mágneses gyorslazítású betéttartó, műanyag dobozban ● ○ ⊕ ⊕ ⊕ ⊕
- 1 behajtó betéttartó adapter
- 13 1/4"-os hatlapú dugókulcs ○ 4-4,5-5-5,5-6-7-8-9-10-11-12-13-14 mm
- 1 1/4" - os toldó 150 mm
- 1 1/4"-os csukló
- 1 1/4"-os hajtószár
- 1 1/4"-os csúszkás T-hajtószár
- 1 1/2"-os irányváltós racsnit ⊕
- 16 1/2"-os hatlapú dugókulcs ○ 10-11-12-13-14-15-16-17-18-19-21-22-24-27-30-32 mm
- 1 1/2"-os csukló
- 1 1/2" Gömbvégű toldó
- 1 1/2"-os csúszkás T-hajtószár
- 1 1/2"-os irányváltós racsnit ⊕
- 16 csillag-villáskulcs 6-7-8-9-10-11-12-13-14-15-16-17-18-19-21-22 mm
- 9 imbuszkulcs ○
- 1 Állítható villáskulcs 250 mm
- 1 műszerész olló
- 1 fékes mérőszalag 5 mt
- 1 dekorkés
- 1 vízpumpafogó 250 mm
- 1 Oldalsípőfogó 160 mm
- 1 kombinált fogó 180 mm
- 1 Egyenes extra hosszú félkerékcsőrű fogó ● 160 mm
- 3 csavarhúzó hasítottfejű csavarokhoz ● 3,5x100-5,5x125-6,5x150 mm
- 3 Phillips®-csavarhúzó ⊕ PH0x60-PH1x80-PH2x100 mm

Beta-sz.	TR
860MIX/A31	MCT1
895/1	MCT1
900	MCT1
900/...	MCT1
900/25	MCT1
900BG/30C	MCT1
900/42	MCT1
900/55	MCT1
920A	MCT1
920/25	MCT1
920AN/125	MCT1
920/42	MCT1
920/55	MCT1
42	MCT2
96/SC9	MCT2
111E	MCT2
1128BMX	MCT2
1692/5	MCT2
1771	MCT2
1048N	MCT3
1082BM	MCT3
1150BM	MCT3
1166BM	MCT3
1260	MCT3
1262	MCT3



MC T1



MC T2



MC T3

Ft

5914VU/M 396.400 059140112

A készletet a C14 húzható szerszámtáskával együtt ajánljuk

Figyelem: a szerszámtáska felső moduljának megfelelő lezárásához a fedél alatti szerszámtartó panelt ki kell venni.



## 5988U/7M

215 darabos szerszámkészlet EVA habszivacs tálcában

### ► Univerzális alkalmazás

#### Mennyiség/megnevezés

- 22 csillag-villáskulcs 6-7-8-9-10-11-12-13-14-15-16-17-18-19-20-21-22-24-27-30-32-36 mm
- 8 villáskulcs 6x7-8x9-10x11-12x13-14x15-16x17-18x19-20x22 mm
- 9 imbuszkulcs  $\odot$  1,5+10 mm
- 7 Hatszögű csavarhúzóbetétek  $\odot$  4-5-6-7-8-10-12 mm
- 7 Hatszögű csavarhúzóbetétek  $\odot$  4-5-6-7-8-10-12 mm
- 5 Csavarhúzóbetétek XZN®-csavarhoz  $\odot$  5-6-8-10-12 mm
- 5 Csavarhúzóbetétek XZN®-csavarhoz  $\odot$  5-6-8-10-12 mm
- 7 Csavarhúzóbetétek Torx®-csavarhoz  $\odot$  T20-T25-T30-T40-T45-T50-T55
- 6 Csavarhúzóbetétek Torx®-csavarhoz  $\odot$  T25-T30-T40-T45-T50-T55
- 7 Csavarhúzóbetétek Tamper Resistant Torx®-csavarhoz  $\odot$  T20-T25-T30-T40-T45-T50-T55
- 1 Betéttartó a 867-es betétekhez
- 1 Betéttartó a 867-es betétekhez
- 1 behajtó betéttartó adapter
- 1 behajtó betéttartó adapter
- 1 behajtó betéttartó adapter
- 13 1/4"-os hatlapú dugókulcs  $\odot$  4-4,5-5-5,5-6-7-8-9-10-11-12-13-14 mm
- 9  $\odot$  5-6-7-8-9-10-11-12-13 mm
- 5 1/4"-os imbusz-dugókulcs  $\odot$  3-4-5-6-7 mm
- 4 csavarhúzó-dugókulcs hasítottfejú csavarokhoz, krómzott, barnított hegy  $\bullet$  0,8x4-1x5,5-1,2x6,5-1,2x8 mm
- 4 csavarhúzó-dugókulcs Phillips®-csavarokhoz, krómzott, barnított hegy  $\oplus$  PH1-PH2-PH3-PH4
- 7 1/4"-os Torx®-imbusz dugókulcs, krómzott, fekete hegyek  $\odot$  T10-T15-T20-T25-T27-T30-T40
- 1 1/4" - os toldó 50 mm
- 1 1/4" - os toldó 100 mm
- 1 1/4" - os toldó 150 mm
- 1 1/4"-os csukló
- 1 1/4"-os hajtószár
- 1 1/4"-os csúszkás T-hajtószár
- 1 1/2"-os irányváltós racsnit  $\oplus$
- 21 1/2"-os hatlapú dugókulcs  $\odot$  8-10-11-12-13-14-15-16-17-18  
19-20-21-22-23-24-26-27-28-30-32 mm
- 1 szűkítő közbetét 1/2" és 3/8"
- 1 1/2"-os csukló
- 1 1/2" Gömbvégű toldó 125 mm
- 1 1/2" Gömbvégű toldó 250 mm
- 1 1/2"-os csúszkás T-hajtószár
- 1 1/2"-os irányváltós racsnit  $\oplus$
- 8 1/2"-os Torx®-dugókulcs  $\odot$  10-12-14-16-18-20-22-24 mm
- 11 hatlapú dugókulcs  $\odot$  10-12-13-14-15-16-17-18-19-21-22
- 1 Erősített oldalcsípőfogó  $\llcorner$  160 mm
- 1 kombinált fogó  $\equiv$  180 mm
- 1 Egyenes extra hosszú félkerékcsőrű fogó  $\bullet$  160 mm
- 6 csavarhúzó hasítottfejú csavarokhoz  $\bullet$  2,5x50-3x75-4x100-5,5x125-6,5x150-8x200 mm
- 1 csavarhúzó hasítottfejú csavarokhoz, extra rövid  $\bullet$  4x30 mm
- 4 csavarhúzó keresztfejú Phillips® csavarokhoz  $\oplus$  PH0x60-PH1x80-PH2x100-PH3x150 mm
- 1 csavarhúzó keresztfejú Phillips® csavarokhoz, extra rövid  $\oplus$  PH1X30 mm
- 12 imbusz-csavarhúzó Torx®-csavarokhoz  $\odot$  T6-T7-T8-T9-T10-T15-T20-T25-T27-T30-T40-T45
- 1 Fáziskereső  $\bullet$
- 2 erősített laposvágó 100-200 mm
- 1 lakatos kalapács 300 g
- 1 műanyag kalapács  $\varnothing$  35 mm

Beta-sz.	TR
42	M01
55	M33
96/SC9	M33
867PE	M86
867PE/L	M86
867XZN	M86
867XZN/L	M86
867TX	M86
867TX/L	M86
867RTX	M86
867/1	M86
867/2	M86
895/1	M100
895/3	M100
895/6	M100
900	M100
900L	M100
900ME	M100
900LP	M100
900PH	M100
900TX	M100
900/20	M100
900/20L	M100
900/21	M100
900/25	M100
900BG/30	M100
900/42	M100
900/55	M100
920A	M100
920/15	M100
920/25	M100
920AN/125	M100
920AN/250	M100
920/42	M100
920/55	M100
920FTX	M100
920AL	M100
1084BM	M136
1150BM	M136
1166BM	M136
1201E	M213
1201EN	M213
1202E	M213
1202EN	M213
1207E/TX	M213
1253	M213
35	M234
1370	M234
1390	M234



M01



M100



M213



M33 M86 M136 M234

Ft

5988U/7M

759.200 059881019

A készletet a következő elemekhez ajánljuk: RSC23T - RSC24 - RSC24A - RSC24A-XL - RSC24L - RSC24L/CAB - RSC28 - C37 - C39 - C39SM - C39MD - RSC50 - RSC55 - C59



## 5915VU/0

35 darabos szerszámkészlet

### ► Univerzális alkalmazás

#### Mennyiség/megnevezés

- 1 pontozó 4 mm
- 1 erősített laposvágó 125 mm
- 8 villáskulcs 6x7-8x9-10x11-12x13-14x15-16x17-18x19-20x22 mm
- 7 hatlapfejű külső kulcs  $\varnothing$  1,5-2-2,5-3-4-5-6 mm
- 1 Állítható villáskulcs 150 mm
- 1 vízpumpafogó 250 mm
- 1 oldalsípifogó, csúszásmentes kétrétegű PVC bevonatú markolat ipari kivitel  $\leq$  160 mm
- 1 műszerész olló
- 1 robusztus kombinált fogó csúszásmentes kétrétegű PVC bevonatú markolat ipari kivitel  $\equiv$  180 mm
- 1 egyenes extra hosszú félkerekcsőrű fogó, csúszásmentes kétrétegű PVC bevonatú markolat ipari kivitel  $\bullet$  160 mm
- 4 csavarhúzó hasítottfejű csavarokhoz  $\bullet$  3x75-4x100-5,5x100-6,5x150 mm
- 3 csavarhúzó keresztfejű Phillips® csavarokhoz  $\bullet$  PH0x60-PH1x80-PH2x100 mm
- 1 lakatos kalapács 300 g
- 1 fékes mérőszalag 3 m
- 1 dekorkés 18 mm
- 1 autós elsősegély kés
- 1 LED zseblámpa intenzív fényerővel, robusztus eloxált alumíniumból, 500 lumenig

Beta-sz.
32
35
55
96/BGS7
111E
1048N
1082G
1128BMX
1150G
1166G
1201E
1202E
1370
1692/3
1771
1778SOS
1833S

Ft

5915VU/0 158.700 059151021

Készletlátsítási javaslat C4 - C5 - C5S - C6T



## 5915VU/1

45 darabos szerszámkészlet

### ► Univerzális alkalmazás

#### Mennyiség/megnevezés

- 2 kiütő  $\varnothing$  2-3 mm
- 1 pontozó  $\varnothing$  4 mm
- 1 laposvágó 125-150 mm
- 1 keresztvágó 150 mm
- 14 csillag-villáskulcs 6-14 - 17 - 19 - 21 - 22 - 24 mm
- 9 imbuszkulcs  $\varnothing$  1,5 - 2 - 2,5 - 3 - 4 - 5 - 6 - 8 - 10 mm
- 1 Állítható villáskulcs 250 mm
- 1 vízpumpafogó 250 mm
- 1 oldalsípifogó, csúszásmentes kétrétegű PVC bevonatú markolat ipari kivitel  $\leq$  160 mm
- 1 műszerész olló
- 1 robusztus kombinált fogó csúszásmentes kétrétegű PVC bevonatú markolat ipari kivitel  $\equiv$  180 mm
- 1 egyenes extra hosszú félkerekcsőrű fogó, csúszásmentes kétrétegű PVC bevonatú markolat ipari kivitel  $\bullet$  160 mm
- 4 csavarhúzó hasítottfejű csavarokhoz  $\bullet$  3x75 - 4x100 - 5,5x100 - 6,5x150 mm
- 3 csavarhúzó keresztfejű Phillips® csavarokhoz  $\bullet$  PH0x60 - PH1x80 - PH2x100 mm
- 1 lakatos kalapács 300 g
- 1 fékes mérőszalag 5 m
- 1 dekorkés

Beta-sz.
30
32
34
36
42
96/SC9
111E
1048N
1082G
1128BMX
1150G
1166G
1201E
1202E
1370
1692
1771

Ft

5915VU/1 187.200 059151024

Készletlátsítási javaslat C8 - C9 - C10 - C10S - C11 - CP15 - CP15L - C16 - CP17 - CP17L - C18



## 5915VU/2

### 49 darabos szerszámkészlet

#### ► Univerzális alkalmazás

##### Mennyiség/megnevezés

- 8 villáskulcs, krómozott 6x7 - 8x9 - 10x11 - 12x13 - 14x15  
16x17 - 18x19 - 20x22 mm
- 9 imbuszkulcs  $\odot$  1,5 - 2 - 2,5 - 3 - 4 - 5 - 6 - 8 - 10 mm
- 13 1/4"-os hatlapú dugókulcs  $\odot$  4 - 4,5 - 5 - 5,5 - 6 - 7 - 8 - 9 - 10 - 11 - 12 - 13 - 14 mm
- 1 1/4" - os toldó 150 mm
- 1 1/4"-os csukló
- 1 1/4"-os hajtószár
- 1 1/4"-os csúszkás T-hajtószár
- 1 1/2"-os irányváltós racsnit  $\oplus$
- 1 vízpumpafogó 250 mm
- 1 műszerész olló
- 1 robusztus kombinált fogó csúszásmentes kétrétegű PVC bevonatú markolat ipari kivitel  $\equiv$  180 mm
- 4 csavarhúzó hasítottfejű csavarokhoz  $\bullet$  3x75 - 4x100 - 5,5x150 - 6,5x150 mm
- 3 csavarhúzó keresztfejű Phillips® csavarokhoz  $\oplus$  PH0x60 - PH1x80 - PH2x100 mm
- 1 lakatos kalapács 300 g
- 1 fékes mérőszalag 3 m
- 1 Letörhető dekorkéspenge, 18 mm széles 1771HD
- 1 dekorkés 18 mm

Beta-sz.
55/B8N
96/SC9
900
900/21
900/25
900BG/30
900/42
900/55
1048N
1128BMX
1150G
1201E
1202E
1370
1692
1771RL
1771

Ft

5915VU/2 161.300 059151027

Készletársítási javaslat C7 - CP15 - C20 - C20L



## 5915VU/3

### 74 darabos szerszámkészlet

#### ► Univerzális

##### Mennyiség/megnevezés

- 1 hosszú kiütő  $\varnothing$  4 mm
- 1 pontozó  $\varnothing$  4 mm
- 1 laposvágó 150 mm
- 14 csillag-villáskulcs 6-7-8-10-11-12-13-14-15-16-17-19-22-24 mm
- 9 imbuszkulcs  $\odot$  1,5+10 mm
- 3 T - szárú imbuszkulcs műanyag markolattal  $\odot$  4 - 5 - 6 mm
- 1 Állítható villáskulcs 250 mm
- 13 1/2"-os hatlapú dugókulcs  $\odot$  8+17 - 19 - 22 - 24 mm
- 1 1/2"-os toldó 125 mm
- 1 1/2"-os toldó 255 mm
- 1 1/2"-os csukló
- 1 1/2"-os csúszkás T-hajtószár
- 1 1/2"-os irányváltós racsnit  $\oplus$
- 8 könnyített hatlapú csőkulcs 6x7 - 8x9 - 10x11 - 12x13 - 14x15 - 16x17 - 18x19 - 20x22 mm
- 2 hajtószár
- 1 Vízpumpafogó, állítható 250 mm
- 1 Egyenes pófajú önzáró fogó 240 mm
- 1 erősített oldalcsípőfogó, csúszásmentes kétrétegű PVC bevonatú markolat ipari kivitel  $\leq$  160 mm
- 1 műszerész olló
- 1 robusztus kombinált fogó csúszásmentes kétrétegű PVC bevonatú markolat ipari kivitel  $\equiv$  180 mm
- 1 egyenes extra hosszú félkerekcsőrű fogó, csúszásmentes kétrétegű PVC bevonatú markolat ipari kivitel  $\bullet$  160 mm
- 4 csavarhúzó hasítottfejű csavarokhoz  $\bullet$  3x75 - 4x100 - 5,5x150 - 6,5x150 mm
- 3 csavarhúzó keresztfejű Phillips® csavarokhoz  $\oplus$  PH0x60 - PH1x80 - PH2x100 mm
- 1 lakatos kalapács 400 g
- 1 fékes mérőszalag 5 m
- 1 fűrész
- 1 pumpás műanyag olajozó kanna 150 cc
- 1 dekorkés

Beta-sz.
31
32
34
42
96/SC9
96T
111E
920A
920/21
920/22
920/25
920/42
920/55
935
940
1048VN
1052
1084G
1128BMX
1150G
1166G
1201E
1202E
1370
1692
1726
1754
1771

Ft

5915VU/3 342.700 059151028

Készletársítási javaslat C7 - C9 - C10 - C10S - C11 - CP15L - C16 - CP17 - CP17L - C19 - C19L - C20 - C20L

## 5915VU/4

80 darabos szerszámkészlet

### ► Univerzális alkalmazás

#### Mennyiség/megnevezés

- 1 hosszú kiütő Ø 4 mm
- 1 pontozó Ø 4 mm
- 1 laposvágó 150 mm
- 15 csillag-villáskulcs 6-7-8-9-10-11-12-13-14-15-16-17-19-22-24 mm
- 9 imbuszkulcs Ø 1,5-10 mm
- 1 Állítható villáskulcs 250 mm
- 13 1/2"-os hatlapú dugókulcs Ø 8-17 - 19 - 22 - 24 mm
- 1 1/2"-os toldó 255 mm
- 1 1/2"-os csukló
- 1 1/2"-os csúszkás T-hajtószár
- 1 1/2"-os irányváltós racsnit
- 17 tizenkétszögű pipakulcs 6+22 mm
- 1 vízpumpafogó 250 mm
- 1 Egyenes pofájú önzáró fogó 240 mm
- 1 erősített oldalsípofogó, kétkomponensű markolat ipari kivitel  $\nabla$  160 mm
- 1 műszerész olló
- 1 robusztus kombinált fogó kétkomponensű markolat ipari kivitel  $\equiv$  180 mm
- 1 egyenes extra hosszú félkerekcsőrű fogó, kétkomponensű markolat ipari kivitel  $\bullet$  160 mm
- 4 csavarhúzó hasítottfejű csavarokhoz  $\bullet$  3x75 - 4x100 - 5,5x150 - 6,5x150 mm
- 3 csavarhúzó keresztfejű Phillips® csavarokhoz  $\bullet$  PH0x60 - PH1x80 - PH2x100 mm
- 1 francia lakatos kalapács 32 mm
- 1 fékes mérőszalag 5 m
- 1 fűrész
- 1 pumpás műanyag olajozó kanna 150 cc
- 1 dekorkés

#### Beta-sz.

- 31
- 32
- 34
- 42
- 96/SC9
- 111E
- 920A
- 920/22
- 920/25
- 920/42
- 920/55
- 932/S17
- 1048N
- 1052
- 1084GBM
- 1128BMX
- 1150GBM
- 1166GBM
- 1201E
- 1202E
- 1370F
- 1692
- 1726
- 1754
- 1771



Ft



5915VU/4

454.500 059151045

Készletárusítási javaslat C20 - C20L

## 5915VU/5

111 darabos szerszámkészlet

### ► Univerzális

#### Mennyiség/megnevezés

- 1 hosszú kiütő Ø 4 mm
- 1 pontozó Ø 4 mm
- 1 laposvágó 150 mm
- 17 csillag-villáskulcs 6-7-8-9-10-11-12-13-14-15-16-17-18-19-20-21-22 mm
- 8 villáskulcs 6x7-8x9-10x11-12x13-14x15-16x17-18x19-20x22 mm
- 9 Hajlított gömbfejű imbuszkulcs  $\circ$
- 1 Állítható villáskulcs 250 mm
- 39 11 hatlapú dugókulcs, 20 csavarhúzóbetét és 8 betéttartó
- 13 11 dugókulcs és 2 tartozék fémdobozban
- 1 vízpumpafogó 250 mm
- 1 Egyenes pofájú önzáró fogó 240 mm
- 1 oldalsípofogó, csúszásmentes kétrétegű PVC bevonatú markolat ipari kivitel  $\nabla$  160 mm
- 1 Rabitz-fogó, lakkozott 220 mm
- 1 műszerész olló
- 1 robusztus kombinált fogó csúszásmentes kétrétegű PVC bevonatú markolat ipari kivitel  $\equiv$  180 mm
- 1 egyenes extra hosszú félkerekcsőrű fogó, csúszásmentes kétrétegű PVC bevonatú markolat ipari kivitel  $\bullet$  160 mm
- 4 csavarhúzó hasítottfejű csavarokhoz  $\bullet$  3x75 - 4x100 - 5,5x100 - 6,5x150 mm
- 3 csavarhúzó keresztfejű Phillips® csavarokhoz  $\bullet$  PH0x60 - PH1x80 - PH2x100 mm
- 1 lakatos kalapács 300 g
- 1 műanyag kalapács Ø 35 mm
- 1 fékes mérőszalag 3 m
- 1 reszelő
- 1 fűrész 440 mm
- 1 dekorkés 18 mm
- 1 LED lámpa, robusztus eloxált alumíniumból

#### Beta-sz.

- 31
- 32
- 34
- 42
- 55/S8
- 96BPC/SC9
- 111E
- 900/C11
- 920A/C11
- 1048N
- 1052
- 1082G
- 1098
- 1128BMX
- 1150G
- 1166G
- 1201E
- 1202E
- 1370
- 1390
- 1692/3
- 1719BMA8/M
- 1726
- 1771BM
- 1833XS/2



Ft



5915VU/5

432.600 059151046

Készletárusítási javaslat C12 - C41S - C41H - C42S - C42H

## 5915VU/AS

68 darabos szerszámkészlet

### ► Univerzális

#### Mennyiség/megnevezés

- 1 hosszú kiütő Ø 4 mm
- 1 pontozó Ø 4 mm
- 1 laposvágó 150 mm
- 13 csillag-villáskulcs 1/4 - 5/16 - 3/8 - 7/16 - 1/2 - 9/16 - 5/8 - 11/16 - 3/4 - 13/16 - 7/8 - 15/16 - 1"
- 8 hajlított csillagkulcs 1/4"÷1"
- 9 ○ 3/64"-÷3/8"
- 1 Állítható villáskulcs 250 mm
- 11 1/2" - os tizenkétszögű dugókulcs ○ 3/8 - 7/16 - 1/2 - 9/16 - 5/8 - 11/16 - 3/4 - 13/16 - 7/8 - 15/16 - 1"
- 1 1/2"-os toldó 125 mm
- 1 1/2"-os toldó 255 mm
- 1 1/2"-os csukló
- 1 1/2"-os csúszkás T-hajtószer
- 1 1/2"-os irányváltós racsnit ⊕
- 1 vízpumpafogó 250 mm
- 1 Egyenes pófajú önzáró fogó 240 mm
- 1 erősített oldalcsípőfogó, kétkomponensű markolat ipari kivitel ≤ 160 mm
- 1 műszerész olló
- 1 robusztus kombinált fogó kétkomponensű markolat ipari kivitel = 180 mm
- 1 egyenes extra hosszú félkerékcserű fogó, kétkomponensű markolat ipari kivitel ● 160 mm
- 4 csavarhúzó hasítottfejű csavarokhoz ● 3x75 - 4x100 - 5,5x150 - 6,5x150 mm
- 3 csavarhúzó keresztfejű Phillips® csavarokhoz ⊕ PH0x60 - PH1x80 - PH2x100 mm
- 1 lakatos kalapács 300 g
- 1 fékes mérőszalag 5 m
- 1 fűrés
- 1 pumpás műanyag olajozó kanna 150 cc
- 1 dekorkés

Beta-sz.
31
32
34
42AS
90AS/8
96AS/SC9
111E
920AS
920/21
920/22
920/25
920/42
920/55
1048N
1052
1084GBM
1128BMX
1150GBM
1166GBM
1201E
1202E
1370
1692
1726
1754
1771

Ft 

5915VU/AS 364.600 059151032

Készletársítási javaslat C10 - C20 - C20L



## 5927VU/M

108 darabos szerszámkészlet habzivacs tálcában

### ► Univerzális alkalmazás

#### Mennyiség/megnevezés

- 16 csillag-villáskulcs 6-7-8-9-10-11-12-13-14-15-16-17-18-19-21-22 mm
- 1 Erősített oldalcsípőfogó ≤ 160 mm
- 9 imbuszkulcs ○ 1,5-2-2,5-3-4-5-6-8-10 mm
- 1 kombinált fogó = 180 mm
- 1 Egyenes extra hosszú félkerékcserű fogó ● 160 mm
- 3 csavarhúzó hasítottfejű csavarokhoz ● 3,5x100-5,5x150-6,5x150 mm
- 3 csavarhúzó keresztfejű Phillips® csavarokhoz ⊕ PH0x3x60-PH1x4,5x80-PH2x6x100 mm
- 31 30 csavarhúzóbetét és mágneses gyorslazítású betéttartó, műanyag dobozban ● ○ ⊕ ⊕ ⊕
- 1 vízpumpafogó 250 mm
- 1 lakatos kalapács 300 mm
- 1 pontozó 4 mm
- 1 keresztvágó 4 mm
- 13 1/4"-os hatlapú dugókulcs ○ 4-4,5-5-5,5-6-7-8-9-10-11-12-13-14 mm
- 1 1/4" - os toldó 150 mm
- 1 1/4"-os csukló
- 1 1/4"-os hajtószer
- 1 1/4"-os csúszkás T-hajtószer
- 1 1/2"-os irányváltós racsnit ⊕
- 16 1/2"-os hatlapú dugókulcs ○ 10-11-12-13-14-15-16-17-18-19-21-22-24-27-30-32 mm
- 1 1/2"-os csukló
- 1 1/2" Gömbvégű toldó 125 mm
- 1 1/4"-os csúszkás T-hajtószer
- 1 1/2"-os irányváltós racsnit ⊕
- 1 behajtó betéttartó adapter

Beta-sz.	TR
42	MC10
1084BM	MC10
96/SC9	MC10
1150BM	MC10
1166BM	MC10
1201E	MC10
1202E	MC10
860MIX/A31	MC20
1048N	MC20
1370	MC20
32	MC20
36	MC20
900	MC20
900/21	MC20
900/25	MC20
900/25	MC20
900BG/30C	MC20
900/42	MC20
900/55	MC20
920A	MC20
920/25	MC20
920AN/125	MC20
900/42	MC20
920/55	MC20
895/1	MC20

Ft 

5927VU/M 359.200 059271021

Készletársítási javaslat RSC22 - C27S - RSC23 - RSC23C



MC10



MC20

VP-LS

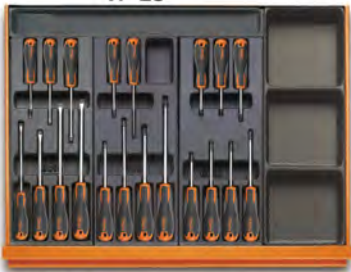
T211 T213 T216 VP3-SC  
VP-LST145 T153 T137 VP3-SC  
VP-LD VP-LD

T85



T234 T294

VP-LS

T80 T239 VP3-SC  
VP-LST01 T33 VP3-SC  
VP-LD VP-LD

T68 T236



T50

## 5938U/2T

210 darabos szerszámkészlet ABS hőformált tálcában

## ► Univerzális alkalmazás

Mennyiség/megnevezés

- 7 csavarhúzó hasítottfejú csavarokhoz ● 2,5x50 - 3x75 - 3,5x100 - 4x125  
5,5x100 - 5,5x150 - 6,5x150 mm
- 6 csavarhúzó keresztfejú Phillips® csavarokhoz ⊕ PH0x60-PH1x80-PH1x120-PH2x100-  
PH2x150-PH3x150 mm
- 7 imbusz-csavarhúzó Torx®-csavarokhoz ⊕ T6-T7-T8-T9-T10-T15-T20
- 1 egyenes belső Seeger-fogó ⊙ 180 mm
- 1 hajlított belső Seeger - fogó ⊙ 170 mm
- 1 egyenes külső Seeger-fogó ● 175 mm
- 1 hajlított külső Seeger - fogó ● 175 mm
- 1 vízpumpafogó 250 mm
- 1 Egyenes pótfájú önzáró fogó 240 mm
- 1 Erősített oldalcsípőfogó ⊚ 160 mm
- 1 kombinált fogó = 180 mm
- 1 Egyenes extra hosszú félkerécsőrű fogó ● 160 mm
- 1 Betéttartókulcs átváltós racsnival 1/4x5/16
- 13 1/4"-os hatlapú dugókulcs ⊙ 4-4,5-5-5,5-6-7-8-9-10-11-12-13-14 mm
- 1 1/2"-os irányváltós racsni ⊕ 125 mm
- 1 1/4"-os csúszkás T-hajtószár 115 mm
- 1 1/4"-os hajtószár 176 mm
- 1 1/4"-os csukló 41 mm
- 1 1/4" - os toldó 150 mm
- 1 Betéttartó nyéllel 230 mm
- 5 Speciális csavarhúzóbetétek beállító csavarokhoz ⊕ 4-6-8-10-12 mm
- 8 1/4"-os Torq-Set® csavarhúzó betét ⊕ 0-1-2-3-4-5-6-8 mm
- 6 1/4"-os Tri-Wing® csavarhúzó betét ⊕ 1-2-3-4-5-6 mm
- 8 Tamper Resistant Torx® csavarhúzóbetétek ⊕ T9-T10-T15-T20-T25-T27-T30-T40
- 11 Torx®-behajtó betét ⊕ T6-T7-T8-T9-T10-T15-T20-T25-T27-T30-T40
- 3 csavarhúzóbetétek Pozidriv®-Supadriv® csavarokhoz ⊕ PZ1 - PZ2 - PZ3
- 4 Csavarhúzóbetétek Phillips®-csavarokhoz ⊕ PH0 - PH1 - PH2 - PH3
- 8 Imbusz-csavarhúzóbetétek ⊙ 2 - 2,5 - 3 - 4 - 5 - 6 - 8 - 10 mm
- 7 Csavarhúzóbetétek hasítottfejú csavarokhoz  
● 0,5x3 - 0,6x4,5 - 0,8x5,5 - 1x5,5 - 1,2x6,5 - 1,2x8 - 1,6x8 mm
- 2 erősített laposvágó 100 - 200 mm
- 1 lakatos kalapács 300 g
- 1 műanyag kalapács Ø 35 mm
- 1 fékes mérőszalag 5 m
- 1 Mini fűrész
- 1 Letörhető dekoráspenge, 18 mm széles1771HD
- 1 dekorkés
- 17 1/2"-os hatlapú dugókulcs ⊙ 10 - 11 - 12+19 - 20 - 21 - 22 - 23 - 24 - 26 - 27 - 30 - 32 mm
- 5 1/2"-os imbusz dugókulcs ⊙ 5 - 6 - 8 - 10 - 12 mm
- 1 1/2"-os toldó 125 mm
- 1 1/2"-os toldó 255 mm
- 1 1/2"-os csukló
- 1 1/2"-os csúszkás T-hajtószár
- 1 1/2"-os irányváltós racsni ⊕
- 1 pontozó Ø 4 mm
- 6 Kíütő nyéllel 2-3-4-5-6-8 mm
- 17 csillag-villáskulcs 6-7-8-10-11-12-13-14-16-17-18-19-21-22-24-27-30 mm
- 8 villáskulcs 6x7 - 8x9 - 10x11 - 12x13 - 14x15 - 16x17 - 18x19 - 20x22 mm
- 9 imbuszkulcs ⊙
- 6 T-szárú imbuszkulcs 2,5 - 3 - 4 - 5 - 6 - 8 mm
- 5 reszelő 200 mm
- 11 T - szárú imbuszkulcs műanyag markolattal ⊙ 2 - 2,5 - 3 - 3,5 - 4 - 4,5 - 5 - 6 mm
- 4 Hőformált műanyag tálca
- 4 Hőformált műanyag tálca
- 4 Hőformált műanyag tálca

Beta-sz.	TR
1201E	T211
1202E	T213
1207E/TX	T216
1032	T145
1034	T145
1036	T145
1038	T145
1048N	T153
1052	T153
1084BM	T137
1150BM	T137
1166BM	T137
194	T85
900	T85
900/55	T85
900/42	T85
900BG/30	T85
900/25	T85
900/21	T85
851SR	T85
861SP	T85
861TQS	T85
861TRW	T85
861RTX	T85
861TX	T85
861PZ	T85
861PH	T85
861PE	T85
861LP	T85
35	T234
1370	T234
1390	T234
1692	T294
1725SCR	T294
1771RL	T294
1771	T294
920A	T80
920ME	T80
920/21	T80
920/22	T80
920/25	T80
920/42	T80
920/55	T80
32	T239
31BM	T239
42	T01
55	T33
96/SC9	T33
951	T68
1719BMA8/S5	T236
96T	T50
VP-3SC	VP-3SC
VP-LS	VP-LS
VP-LD	VP-LD

Ft

5938U/2T

883.200 059381062

Készletlétszámsítási javaslat C38



## 5957U-P

133 darabos szerszámkészlet

### ► Ipari karbantartás

Mennyiség/megnevezés

Beta-sz.

6	Hosszú kiűtő 2 ÷ 8 mm	31/SP6
6	2 kiűtő, 1 pontozó, 3 hidegvágó	38/SP6
17	csillag-villáskulcsok 6÷22 - 24 - 27 - 30 mm	42/S17X
12	villáskulcs 6x7 ÷ 30x32 mm	55/S12X
8	T - szárú imbuszkulcs műanyag markolattal 2 ÷ 10 mm	96T/S8
8	8 részes hajlítot Torx® imbuszkulcs szerszám készlet ☉ T9 ÷ T40	97TX/SC8
1	Állítható villáskulcs 250 mm	111E
13	1/2" - os hatlapú dugókulcs ☉ 10 ÷ 22 mm	920A/SB13
8	1/2" - os hatlapú dugókulcs ☉ 23 ÷ 32 mm	920A/SB8
7	csavarhúzó-dugókulcs készlet Phillips®-csavarokhoz krómozott, barnított fej ●	920LH/SB7
	☉ 1,2x65 - 1,2x8 - 1,6x9 - 2x12mm - PH1-PH2-PH3	
1	egyenes belső Seeger-fogó ☉ 180 mm	1032
1	hajlítot belső Seeger - fogó ☉ 170 mm	1034
1	egyenes külső Seeger-fogó ● 175 mm	1036
1	hajlítot külső Seeger - fogó ● 175 mm	1038
1	vízpumpafogó 250 mm	1048N
1	Egyenes pófájú önzáró fogó 240 mm	1052
1	bádogos lemezolló 250 mm	1112
1	műszerész olló	1128BMX
8	csavarhúzókészlet 2,5x50 - 3x75 - 4x100 - 5,5x125 - 6,5x150 - PH0 - PH1 - PH2	1263/D8
2	lakatos kalapács 300 - 600 g	1370
1	műanyag kalapács 35	1390
1	fékes mérőszalag 5 m	1692/5
1	flexibilis mágneses csavarkiszedő	1712E/2
1	kétélű hántoló 200 mm	1717A
1	háromélű hántoló 200 mm	1717B
5	reszelő 200 mm	1719BMA8/S5
1	Olajozó fémkanna 200 cc	1751N
1	dekorkés	1771BM
1	1/2"-os toldó 125 mm	920/21
1	1/2"-os toldó 250 mm	920/22
1	1/2"-os csukló	920/25
1	1/2"-os csúszkás T-hajtósár	920/42
1	1/2"-os irányváltós racsnit ☉	920/55
1	egyenes feszítővas	963
1	Oldalcsípőfogó ☿ 160 mm	1082BM
1	Erősített oldalcsípőfogó ☿ 160 mm	1084BM
1	áttételes homlokcsípőfogó ☿ 180 mm	1092V
1	kombinált fogó ☿ 180 mm	1150BM
1	Egyenes extra hosszú félkerekcsőrű fogó ● 160 mm	1166BM
1	Hajlítot extra hosszú félkerekcsőrű fogó ● 160 mm	1168BM
2	csavarhúzó hasítottfejú csavarokhoz ● 8x200 - 10x200 mm	1260
1	Phillips®-csavarhúzó ☉ PH3 8x150mm	1262
1	tolómérő	1650
1	fűrész 420 mm	1725

Ft

5957U-P

938.800 059571004

Készletársítási javaslat C57S A - C57S B - C57SP - RSC50 PS - RSC50 - C55PS - C55PSE - RSC55



## 5958U

85 darabos szerszámkészlet

### ► Univerzális alkalmazás

#### Mennyiség/megnevezés

Mennyiség/megnevezés	Beta-sz.
17 csillag-villáskulcs 6÷22 mm	42
12 imbuszkulcs $\odot$ 2÷10 mm	96N/SC12
13 1/2" - os hatlapú dugókulcs $\odot$ 10÷22 mm	920A/SB13
8 1/2" - os hatlapú dugókulcs $\odot$ 23÷32 mm	920A/SB8
1 1/2"-os toldó 125 mm	920/21
1 1/2"-os toldó 255 mm	920/22
1 1/2"-os csukló	920/25
1 1/2"-os csúszkás T-hajtószer	920/42
1 1/2"-os irányváltós racsni $\odot$	920/55
1 egyenes belső Seeger-fogó $\odot$ 180 mm	1032
1 egyenes külső Seeger-fogó $\bullet$ 175 mm	1036
1 vízpumpafogó 250 mm	1048N
1 Egyenes pófájú önzáró fogó 240 mm	1052
1 Erősített oldalcsipőfogó $\Sigma$ 160 mm	1084BM
1 műszerész olló	1128BMX
1 kombinált fogó $\equiv$ 180 mm	1150BM
1 Egyenes extra hosszú félkerekcsőrű fogó $\bullet$ 160 mm	1166BM
7 csavarhúzó hasítottfejú csavarokhoz $\bullet$ 3x75 - 3,5x100 - 4x125 5,5x150 - 6,5x150 - 8x200 - 10x200 mm	1260
4 Csavarhúzó Phillips®-csavarokhoz $\oplus$ PH0x60 - PH1x80 PH2x100 - PH3x150 mm	1262/S4
1 lakatos kalapács 300 g	1370
1 műanyag kalapács $\varnothing$ 35 mm	1390
1 fékes mérőszalag 5 m	1692
5 5 darabos egyengető reszelő készlet markolattal 200 mm	1719BMA...S5
1 fűrész	1725
1 pumpás műanyag olajozó kanna 150 cc	1754
1 dekorkés	1771

Ft



5958U 467.400 059581008

Készletlétartási javaslat C58P - C45PRO - RSC50 - RSC55





## 5990V1

44 darabos szerszámkészlet a COMBO C99V1 szerszámdobozhoz EVA habszivacs tálcában

### ► Univerzális alkalmazás

Mennyiség/megnevezés

- 9 Hajlított gömbfejű imbuszkulcs ○
- 1 dekorkés 18 mm
- 1 vízpumpafogó 250 mm
- 6 2 kiütőből, 1 pontozóból, 2 laposvágóból és  
1 keresztvágóból álló készlet összetekkerhető poliészter tokban
- 3 csavarhúzó hasítottfejű csavarokhoz ● 3,5x100-5,5x125-6,5x150 mm
- 3 Phillips®-csavarhúzó ⊕ PH0x60-PH1x80-PH2x100 mm
- 1 műszerész olló
- 16 csillag-villáskulcs 6-7-8-9-10-11-12-13-14-15-16-17-18-19-21-22 mm
- 1 fékes mérőszalag 5 m
- 1 lakatos kalapács 300 g
- 1 Oldalsípőfogó, kétkomponensű markolat ipari kivitel ⚡ 160 mm
- 1 robusztus kombinált fogó kétkomponensű markolat ipari kivitel ≡ 180 mm

Beta-sz.

- 96BPC/SC9
- 1771
- 1048N
- 38/B6N
- 1260
- 1262
- 1128BMX
- 42
- 1692/5
- 1370
- 1082GBM
- 1150GBM

Ft

5990V1 224.300 059900001

A készletet a C99V1 termékkel együtt ajánljuk



## 5990V3

116 darabos szerszámkészlet a COMBO C99V3/2C szerszámdobozhoz EVA habszivacs tálcában

### ► Autójavító

Mennyiség/megnevezés

- 5 T - szárú imbuszkulcs műanyag markolattal
- 1 Állítható villáskulcs 250 mm
- 1 1/4"-os hajtószár
- 1 Fáziskereső ●
- 1 zseb vízmérték V-formájú mérőfelülettel mágneses
- 1 LED lámpa, robusztus eloxált alumíniumból
- 31 30 csavarhúzóbetét és mágneses gyorslazítású betéttartó, műanyag dobozban ● ○ ⊕ ⊕ ⊕ ⊕
- 1 behajtó betéttartó adapter
- 12 1/4"-os hatlapú dugókulcs ○ 4-4,5-5-5,5-6-7-8-9-10-11-12-13 mm
- 1 1/4" - os toldó 50 mm
- 1 1/4" - os toldó 100 mm
- 1 1/4"-os csúszkás T-hajtószár
- 1 1/4" irányváltós racsnit, 72 fogas mechanizmus ⊕
- 38 Bimateriál-műszerész csavarhúzó 36 cserélhető 4 mm-es bit-tel és mágneses hosszabbítóval
- 1 műanyag kalapács Ø 35mm
- 1 1/4"-os csukló
- 13 1/2"-os hatlapú dugókulcs ○ 10-11-12-13-14-15-16-17-18-19-20-21-22 mm
- 1 1/2"-os toldó 125 mm
- 1 1/2"-os toldó 255 mm
- 1 1/2"-os csukló
- 1 1/2"-os csúszkás T-hajtószár
- 1 1/2"-os irányváltós racsnit ⊕

Beta-sz.

- 96T/S5P
- 111E
- 900BG/30
- 1253
- 1695XS
- 1833XS/2
- 860MIX/A31
- 895
- 900
- 900/20
- 900/20L
- 900/42
- 900/55Z
- 1256/C36-2
- 1390
- 900/25
- 920A
- 920/21
- 920/22
- 920/25
- 920/42
- 920/55

Ft

5990V3 317.400 059900003

A készletet a C99V3/2C termékkel együtt ajánljuk

# Beta



## 5980U/BIKE

kioldó nyomatékulcs kétirányú racsnival jobb és bal oldali meghúzáshoz, pontosság  $\pm 6\%$  2+10 Nm

### ► Kerékpárjavítás

Mennyiség/megnevezés	Beta-sz.
5 csillag-villáskulcs 8-9-10-13-14 mm	42
9 hajlított gömbfejű imbuszkulcs, barnított $\odot$ 1,5-2-2,5-3-4-5-6-8-10 mm	96BP/SC9
8 T - szárú imbuszkulcs műanyag markolattal 2-2,5-3-4-5-6-8-10 mm	96T/S8
8 Imbusz csavarhúzókészlet Torx®-csavarokhoz $\odot$ T8-T10-T15-T20-T25-T27-T30-T40	97TTX/S8
1 Széles nyílású állítható villáskulcs, krómozott, rövid sorozat 170 mm	111CM
1 Csővágó réz és könnyűfém csövekhez	334
1 kioldó nyomatékulcs kétirányú racsnival jobb és bal oldali meghúzáshoz meghúzási pontosság $\pm 6\%$ 2+10 Nm	605E
13 $\odot$ 4-4,5-5-5,5-6-7-8-9-10-11-12-13-14 mm	900/SB13
1 1/4" - os toldó	900/21
1 1/4"-os csukló	900/25
1 1/2"-os irányváltós racsnival $\oplus$	900/55
1 oldalcsípőfogó, csúszásmentes kétrétegű PVC bevonatú markolat ipari kivitel $\square$ 160 mm	1082G
1 Egyenes élű műszerész olló 145 mm	1128BM
1 robosztus kombinált fogó csúszásmentes kétrétegű PVC bevonatú markolat ipari kivitel $\equiv$ 180 mm	1150G
1 egyenes extra hosszú félkerécsőrű fogó, csúszásmentes kétrétegű PVC bevonatú markolat ipari kivitel $\bullet$ 180 mm	1166G
7 3x75-4x125-5,5x150-6,5x150-PH0x60-PH1x80-PH2x100 mm	1203E/D
1 lakatos kalapács 300 g	1370
1 műanyag kalapács $\varnothing$ 35 mm	1390
1 tolmérő 150 mm	1650
1 fékes mérőszalag 3 m	1692/3
1 lapos egyengető reszelő markolattal 200 mm	1719BMA...P
1 félkerék egyengető reszelő markolattal 200 mm	1719BMA...M
1 kerék egyengető reszelő markolattal 200 mm	1719BMA...R
1 fűrész 300 mm	1725
1 dekorkés	1771
1 lánckopás jelző 120 mm	3935
1 patentszem fogó 170 mm	3937
7 7 darabos egyszerű kúpos kulcs készlet 13-14-15-16-17-18-19 mm	3952/S7
1 pedálkulcs 15 mm	3953
1 fekete küllőhúzó kulcs 3,2 mm $\square$	3961 3,2
1 zöld küllőhúzó kulcs 3,3 mm $\square$	3961 3,3
1 piros küllőhúzó kulcs 3,5 mm $\square$ 3	3961 3,5
1 professzionális küllőhúzó kulcs 3,2 - 4,0 mm $\square$ 3,2 - 4,0 mm	3961U
1 fogaskerék leszedő láncos kulcs 289 mm	3967
1 gumiszerelő vas 200 mm	3969
3 db gumiszerelő, műanyag 113 mm	3969K3
1 tárcsafék betét hátrahúzó kar 222 mm	3991
1 kulcs féktárcsa egyenesbe állításához 234 mm	3992

Ft



5980U/BIKE 560.300 059801040

A C16 - CP17 - CP17L - C20L szerszámkocsikhoz ajánlott készlet

## 5980U/BIKE-M

106 darabos szerszámkészlet kerékpárjavításhoz és karbantartáshoz

### ► Kerékpárjavítás

#### Mennyiség/megnevezés

- 16 csillag-villáskulcsok 6-7-8-9-10-11-12-13-14-15-16-17-18-19-20-21 mm
- 8 T - szárú imbuszkulcs műanyag markolattal  $\varnothing$  2-2,5-3-4-5-6-7-8 mm
- 5 Imbusz csavarhúzókészlet Torx®-csavarokhoz  $\varnothing$  TX10-TX15-TX20-TX25-TX30
- 1 Erősített oldalcsípőfogó  $\leq$  160 mm
- 1 kombinált fogó  $\approx$  160 mm
- 1 Egyenes extra hosszú félkerékcserő fogó  $\bullet$  160 mm
- 6 csavarhúzó hasítottfejű csavarokhoz  $\bullet$  2,5x50-3x75-4x100-5,5x125-6,5x150-8x200 mm
- 1 csavarhúzó hasítottfejű csavarokhoz, extra rövid  $\bullet$  4x30 mm
- 4 csavarhúzó keresztfejű Phillips® csavarokhoz  $\bullet$  PH0x60-PH1x80-PH2x100-PH3x150 mm
- 1 csavarhúzó keresztfejű Phillips® csavarokhoz, extra rövid  $\bullet$  4,5x30 mm
- 12 imbusz-csavarhúzó Torx®-csavarokhoz  $\varnothing$  TX6-TX7-TX8-TX9-TX10-TX15-TX20-T25-TX27-TX30-TX40-TX45
- 1 Fáziskereső  $\bullet$
- 1 lakatos kalapács 300 g
- 1 műanyag kalapács 35 mm
- 2 erősített laposvágó 100-200 mm
- 1 5 darabos egyengető reszelő készlet markolattal 200 mm
- 1 fékes mérőszalag 5 m
- 1 Mini fűrész 250 mm
- 1 dekorkés
- 1 Letörhető dekorkésspenge, 18 mm széles1771HD
- 1 professzionális láncbontó készülék 5-11V sebességű láncokkal kompatibilis
- 1 lánckopás jelző
- 1 patentszem fogó
- 7 egyszerű kúpos kulcs 13-14-15-16-17-18-19 mm
- 1 fekete küllőhúzó kulcs 3,2 mm  $\square$  3,2 mm
- 1 zöld küllőhúzó kulcs 3,3 mm  $\square$  3,3 mm
- 1 piros küllőhúzó kulcs 3,5 mm  $\square$  3,5 mm
- 1 professzionális küllőhúzó kulcs 3,2 - 4,0 mm  $\square$  3,2-4,0 mm
- 1 gumiszereelő vas
- 1 3db gumiszereelő, műanyag
- 1 lehúzó dugókulcs 16 bordás hajtóműhöz 39 mm
- 1 lehúzó dugókulcs 16 bordás hajtóműhöz 41 mm
- 1 lehúzó dugókulcs 16 bordás hajtóműhöz 46 mm
- 1 lehúzó dugókulcs 20 bordás hajtóműhöz nikkelezett központi csappal 31,5 mm
- 1 4 körmös BMX szabadonfutó lehúzó kulcs 35 mm
- 1 Shimano szabadonfutó lehúzó kulcs 22,8 mm
- 1 kazettás vezetőcsapos Shimano szabadonfutó lehúzó kulcs 23,5 mm
- 1 vezetőcsapos Campagnolo szabadonfutó lehúzó kulcs 23 mm
- 1 tárcsafék betét hátrahúzó kar
- 1 kulcs féktárcsa egyenesbe állításához
- 1 a láncvilla-sebességváltó láncvonalat beállító szerszám
- 1 hajtókar lehúzó
- 1 pedálkulcs
- 2 univerzális kormány sorozat villáskulcs 30x32-32x36 mm
- 1 fogaskerék leszedő láncos kulcs
- 1 Shimano műanyag csavar kulcs

Beta-sz.	TR
42	M05
96T	M50
97TTX	M55
1084	M137
1150	M137
1166	M137
1201E	M213
1201EN	M213
1202E	M213
1202EN	M213
1207E/TX	M213
1253	M213
1370	M234
1390	M234
35	M234
1719BMA...S5	M236
1692	M294
1725CR	M294
1771	M294
1771RL	M294
3932U	M400
3935	M400
3937	M400
3952	M400
3961 3.2	M400
3961 3.3	M400
3961 3.5	M400
3961U	M400
3969	M400
3969K3	M400
3973/1	M400
3973/2	M400
3973/3	M400
3973/4	M400
3984/1	M400
3984/2	M400
3984/3	M400
3984/4	M400
3991	M400
3992	M400
3921	M401
3948	M401
3953	M401
3955	M401
3967	M401
3971	M401



M05 M50 M55



M137 M234 M236 M294



M213



M400



M401

Ft

5980U/BIKE-M 701.100 059801050

## 5988H/7M

333 darabos szerszámkészlet habszivacs tálcában

### ► Autójavító

Mennyiség/megnevezés

- 13 Hatlapú dugókulcs, hosszított kivitel ○ 8-9-10-11-12-13-14-15-16-17-19-21-22 mm  
 16 hatlapú dugókulcs ○ 10-12-13-14-15-16-17-18-19-21-22-23-24-27-30-32 mm  
 7 1/2"-os Torx®-dugókulcs ○ E12-E14-E16-E18-E20-E22-E24  
 10 1/2"-os színes hatszögű csavarhúzóbetét ○ 5-6-6L-7-8-8L-10-10L-12-12L mm  
 13 1/2"-os Torx®-imbusz-dugókulcs ○ T20-T25-T27-T30-T30L-T40-T40L-T45-T50-T50L-T55-T60-T60L  
 8 1/2"-os XZN®-profilú imbusz-dugókulcs, krómzott, barnított fej ○ 5-6-6L-8-8L-10-10L-12L mm  
 18 csillag-villáskulcs 6-7-8-9-10-11-12-13-14-15-16-17-18-19-21-22-24-27 mm  
 1 hajlított csillagkulcs 6x7-8x9-10x11-12x13-14x15x16x17-18x19 mm  
 1 Adapter gyorscsatlakozóval 1/4" 10 mm-es racsnikulcshoz  
 1 Adapter gyorscsatlakozóval 3/8" 13 mm-es racsnikulcshoz  
 1 Adapter gyorscsatlakozóval 1/2" 19 mm-es racsnikulcshoz  
 12 Csillag-villáskulcs irányváltós racsnival 8-9-10-11-12-13-14-15-16-17-18-19 mm  
 9 Hajlított gömbfejű imbuszkulcs ○ 1,5-2-2,5-3-4-5-6-8-10 mm  
 1 behajító betéttartó adapter ○ 1/4-□1/4  
 1 behajító betéttartó adapter ○ 1/4-□3/8  
 1 behajító betéttartó adapter ○ 5/16-□1/2  
 13 1/4"-os hatlapú dugókulcs ○ 4-4,5-5-5,5-6-7-8-9-10-11-12-13-14 mm  
 9 ○ 5-6-7-8-9-10-11-12-13 mm  
 4 csavarhúzó-dugókulcs hasítottfejű csavarokhoz, krómzott, barnított hegy ● 0,8x4-1x5,5-1,2x6,51,2x8 mm  
 5 1/4"-os imbusz-dugókulcs ○ 3-4-5-6-7 mm  
 4 csavarhúzó-dugókulcs Phillips®-csavarokhoz, krómzott, barnított hegy ● PH1-PH2-PH3-PH4  
 7 1/4"-os Torx®-imbusz-dugókulcs, krómzott, fekete hegyek ○ T10-T15-T20-T25-T27-T30-T40  
 1 Bővítő közbetét 1/4" - 3/8" □1/4-■3/8  
 3 1/4" - os toldó 50-100-150 mm  
 1 1/4"-os csukló  
 1 1/4"-os csúszkás T-hajtószerű  
 1 1/2"-os irányváltós racsnival ⊕  
 1 1/4"-os hajtószerű  
 17 Hatlapú dugókulcs 3/8" ○ 6-7-8-9-10-11-12-13-14-15-16-17-18-19-20-21-22 mm  
 1 Szűkítő közbetét 3/8" és 1/4" □3/8-■1/4  
 1 Szűkítő közbetét, belső 1/2", külső 3/8" □3/8-■1/2  
 1 Toldó - 3/8" 125 mm  
 1 Toldó - 3/8" 250 mm  
 1 Csukló 3/8"  
 1 Csúszkás T - hajtószerű 3/8"  
 1 3/8" irányváltós racsnival ⊕  
 21 1/2"-os hatlapú dugókulcs ○ 8-10-11-12-13-4-15-16-17-18-19-20-21-22-23-24-26-27-28-30-32 mm  
 2 1/2" Gömbvégű toldó 125-250 mm  
 1 szűkítő közbetét 1/2" és 3/8" □1/2-■3/8  
 1 1/2"-os csukló  
 1 1/2"-os csúszkás T-hajtószerű  
 1 1/2"-os irányváltós racsnival ⊕  
 3 3/8" - os gyertya - dugókulcs ○ 16-17,8-20,8 mm  
 31 30 csavarhúzóbetét és mágneses gyorslazítású betéttartó, műanyag dobozban ● ○ ⊕ ⊕ ⊕ ⊕  
 1 vízpumpafogó 250 mm  
 1 Oldalcsipőfogó ⊚ 160 mm  
 1 kombinált fogó ⊚ 180 mm  
 1 Extra hosszú laposfogó ⊚ 160 mm  
 5 Csavarhúzó Phillips®-csavarokhoz ● 3x75-4x100-5,5x100-6,5x150-8x150 mm  
 1 Csavarhúzó hasítottfejű csavarokhoz, extra rövid penge ● 6,5x30 mm  
 3 Csavarhúzó Phillips®-csavarokhoz ● PH1-PH2-PH3  
 1 Csavarhúzó Phillips®-csavarokhoz, extra rövid penge ● PH2  
 4 Imbusz csavarhúzókészlet Torx®-csavarokhoz ○ T20-T25-T27-T30  
 6 hosszú kiütő 2-3-4-5-6-8 mm  
 1 pontozó 4 mm  
 3 laposvágó 125-150-75 mm  
 1 keresztvágó 125 mm  
 2 lakatos kalapács 500-1000 g  
 1 flexibilis teleszkópos mágneses csavarkiszedő  
 1 műanyag kalapács Ø 35 mm  
 1 fékes mérőszalag 5 m  
 1 egyenes belső Seeger-fogó ○ 180 mm  
 1 hajlított belső Seeger - fogó ○ 170 mm  
 1 egyenes külső Seeger-fogó ● 175 mm  
 1 hajlított külső Seeger - fogó ● 175 mm  
 1 Behajtható pengéjű kábelblankoló kés ● 140 mm  
 1 elektronikai oldalcsipőfogó ⊚ 125 mm  
 4 csavarhúzó ● 2,0-2,5-3,0-3,5 mm  
 2 Phillips® műszerész csavarhúzó ⊕ 0-00  
 9 Imbusz csavarhúzókészlet Torx®-csavarokhoz ○ T10-T15-T20-T25-T27-T30-T40-T45-T50  
 1 Egyenes potfajú önzáró fogó 240 mm  
 1 állítható hosszúcsőrű önzárófogó 175 mm  
 1 Tömítőfogó fogó  
 1 Tömítőfogó fogó  
 1 Tömítőfogó fogó  
 1 tolmérő  
 1 Hézagmérő  
 1 Hántoló tömítéshez  
 7 Kettős csuklós dugókulcs 6x7-8x9-10x11-12x13-14x15-16x17-18x19 mm  
 1 1/2"-os csuklós hajtószerű, krómzott  
 1 szerelővas 450 mm  
 1 teleszkópos vizsgáló tűkór 670 mm  
 1 reszelő 200 mm  
 1 reszelő 200 mm  
 1 reszelő 200 mm  
 1 reszelő 200 mm  
 1 reszelő 200 mm  
 1 Acél drótkefe

Beta-sz.	TR
910AL	M125
920AL	M125
920FTX	M125
920PE	M125
920TX	M125
920XZN	M125
42	M25
90	M25
123Q1/4	M25
123Q3/8	M25
123Q1/2	M25
142	M25
96BPC/SC9	M105
895/1	M105
895/3	M105
895/6	M105
900	M105
900L	M105
900LP	M105
900ME	M105
900PH	M105
900TX	M105
900/16	M105
900/...	M105
900/25	M105
900/42	M105
900/55	M105
900BG/30	M105
910A	M105
910/15	M105
910/16	M105
910/21	M105
910/22	M105
910/25	M105
910/42	M105
910/42	M105
910/55	M105
910/55	M105
920A	M105
920AN	M105
920/15	M105
920/25	M105
920/42	M105
920/55	M105
956E	M105
860MIX/A31	M166
1048N	M166
1082BM	M166
1150BM	M166
1162BM	M166
1290	M166
1290N	M166
1292	M166
1292N	M166
1297TX	M166
31	M231
32	M231
34	M231
36	M231
1370	M231
1712TF	M231
1390	M231
1692	M125
1032	M62
1034	M62
1036	M62
1038	M62
1177BM	M62
1188BM	M62
1257LP	M62
1257PH	M62
97TTX	M62
1052	M78
1058	M78
1481PL/A	M78
1481PL/B	M78
1481PL/C	M78
1650	M78
1708/20	M78
1716P	M78
80	M78
920/36A	M78
965	M78
1715	M231
1719BMA8/M	M231
1719BMA8/P	M231
1719BMA8/Q	M231
1719BMA8/R	M231
1719BMA8/T	M231
1737NX	M231

Ft

5988H/7M 1.846.900 059881087

RSC24/8 - RSC24A/8 - RSC24A-XL - C37/8 - C39/8 -RSC28 - C59B - RSC50 C8 - RSC50 M8 - C55C8 - C55M8 szerszámkészletekhez ajánlott készlet



M125



M25



M105



M166



M231



M62



M78

## 5988L/4M

273 darabos szerszámkészlet EVA habzivacs tálcában

### ► Autójavító

#### Mennyiség/megnevezés

- 13 1/4"-os hatlapú dugókulcs ○ 4-4,5-5-5,5-6-7-8-9-10-11-12-13-14 mm
- 9 ○ 5-6-7-8-9-10-11-12-13 mm
- 9 Hajlított gömbfejű imbuszkulcs ○ 1,5-2-2,5-3-4-5-6-8-10 mm
- 1 behajtó betéttartó adapter
- 1 behajtó betéttartó adapter
- 1 behajtó betéttartó adapter
- 5 1/4"-os imbusz-dugókulcs ○ 3-4-5-6-7 mm
- 4 csavarhúzó-dugókulcs hasítottfejű csavarokhoz, krómzott, barnított hegy ● 0,8x4-1x5,5-1,2x6,5-2x8 mm
- 4 csavarhúzó-dugókulcs Phillips®-csavarokhoz, krómzott, barnított hegy ● PH1-PH2-PH3-PH4
- 7 1/4"-os Torx®-imbusz dugókulcs, krómzott, fekete hegyek ⊕ T10-T15-T20-T25-T27-T30-T40
- 1 Bővítő közbetét 1/4" - 3/8" □ 1/4 - ■ 3/8
- 3 1/4" - os toldó 50-100-150 mm
- 1 1/4"-os csukló
- 1 1/4"-os hajtószár
- 1 1/4"-os csúszkás T-hajtószár
- 1 1/2"-os irányváltós racsnival ⊕
- 17 Hatlapú dugókulcs 3/8" ○ 6-7-8-9-10-11-12-13-14-15-16-17-18-19-20-21-22 mm
- 1 Szűkítő közbetét 3/8" és 1/4" □ 3/8 - ■ 1/4
- 1 Szűkítő közbetét, belső 1/2", külső 3/8" □ 3/8 - ■ 1/2
- 1 Toldó - 3/8" 125 mm
- 1 Toldó - 3/8" 250 mm
- 1 Csukló 3/8"
- 1 Csúszkás T - hajtószár 3/8"
- 1 3/8" irányváltós racsnival ⊕
- 17 1/2"-os hatlapú dugókulcs ○ 8-10-11-12-13-14-15-16-17-18-19-20-21-22-23-24-26-27-28-30-32 mm
- 1 szűkítő közbetét 1/2" és 3/8" □ 1/2 - ■ 3/8
- 1 Csukló 3/8"
- 2 1/2" Gömbvégű toldó 125 - 250 mm
- 1 1/2"-os csúszkás T-hajtószár
- 1 1/2"-os irányváltós racsnival ⊕
- 3 3/8" - os gyertya - dugókulcs ○ 16-17,8-20,8 mm
- 13 Hatlapú dugókulcs, hosszított kivétel ○ 8-9-10-11-12-13-14-15-16-17-19-21-22 mm
- 10 1/2"-os színes hatszögű csavarhúzóbetét ○ 5-6-6L-7-8-8L-10-10L-12-12L mm
- 7 1/2"-os Torx®-dugókulcs ⊕ E12-E14-E16-E18-E20-E22-E24
- 13 1/2"-os Torx®-imbusz-dugókulcs ⊕ T20-T25-T27-T30-T30L-T40-T40L-T45-T50-T50L-T55-T60-T60L
- 8 1/2"-os XZN®-profilú imbusz-dugókulcs, krómzott, barnított fej ○ 5-6-6L-8-8L-10-10L-12L mm
- 16 hatlapú dugókulcs ○ 10-12-13-14-15-16-17-18-19-21-22-23-24-27-30-32 mm
- 1 fékes mérőszalag 5 m
- 18 csillag-villáskulcs 6-7-8-9-10-11-12-13-14-15-16-17-18-19-21-22-24-27 mm
- 7 hajlított csillagkulcs 6x7-8x9-10x11-12x13-14x15-16x17-18x19 mm
- 1 Adapter gyorscsatlakozóval 1/4" 10 mm-es racsnikulcshoz
- 1 Adapter gyorscsatlakozóval 3/8" 13 mm-es racsnikulcshoz
- 1 Adapter gyorscsatlakozóval 1/2" 19 mm-es racsnikulcshoz
- 12 Csillag-villáskulcs irányváltós racsnival 8-9-10-11-12-13-14-15-16-17-18-19 mm
- 31 30 csavarhúzóbetét és mágneses gyorslazítású betéttartó, műanyag dobozban ● ○ ⊕ ⊕ ⊕ ⊕
- 1 vízpumpafogó 250 mm
- 1 Oldalcspófogó † 160 mm
- 1 kombinált fogó = 180 mm
- 1 Extra hosszú laposfogó = 160 mm
- 5 Csavarhúzó Phillips®-csavarokhoz ● 3x75-4x100-5,5x100-6,5x150-8x150 mm
- 1 Csavarhúzó hasítottfejű csavarokhoz, extra rövid penge ● 6,5x30 mm
- 3 Csavarhúzó Phillips®-csavarokhoz ⊕ 4,5x80-6x100-8x150 mm
- 1 Csavarhúzó Phillips®-csavarokhoz, extra rövid penge ⊕ 6x30 mm
- 4 Imbusz csavarhúzókészlet Torx®-csavarokhoz ⊕ T20-T25-T27-T30

Beta-sz.	TR
900	M105
900L	M105
96BPC/SC9	M105
895/1	M105
895/3	M105
895/6	M105
900ME	M105
900LP	M105
900PH	M105
900TX	M105
900/16	M105
900/...	M105
900/25	M105
900BG/30	M105
900/42	M105
900/55	M105
910A	M105
910/15	M105
910/16	M105
910/21	M105
910/22	M105
910/25	M105
910/42	M105
910/55	M105
920A	M105
920/15	M105
910/25	M105
920AN	M105
920/42	M105
920/55	M105
956E	M105
910AL	M125
920PE	M125
920FTX	M125
920TX	M125
920XZN	M125
920AL	M125
1692/5	M125
42	M25
90	M25
123Q1/4	M25
123Q3/8	M25
123Q1/2	M25
142	M25
860MIX/A31	M166
1048N	M166
1082BM	M166
1150BM	M166
1162BM	M166
1290	M166
1290N	M166
1292	M166
1292N	M166
1297TX	M166



M105



M125



M25



M166

Ft

5988L/4M

1.246.300 059881088

A készletet a következő elemekhez ajánljuk: RSC24 - RSC24A - RSC24A-XL - RSC24L - RSC24L/CAB - C37 - C39 - C39T - C39SM - C39MD - RSC50 - RSC55 - C59

## 5988U6/M

214 darabos szerszámkészlet habszivacs tálcában

### ► Univerzális alkalmazás

Mennyiség/megnevezés

- 22 csillag-villáskulcs 6-7-8-9-10-11-12-13-14-15-16-17-18-19-20-21-22-24-27-30-32-36 mm  
 11 villáskulcs 6x7-8x9-10x11-12x13-14x15-16x17-18x19-20x22-21x23-24x27-30x32 mm  
 11 hajlítót csillagkulcs 6x7-8x9-10x11-12x13-14x15-16x17-18x19-20x22-21x23-24x27-30x32 mm  
 9 Hajlítót gömbfejű imbuszkulcs  $\odot$  1,5-2-2,5-3-4-5-6-8-10 mm  
 6 csavarhúzó hasítottfejű csavarokhoz  $\bullet$  2,5x50-3x75-4x100-5,5x125-6,5x150-8x200 mm  
 1 csavarhúzó hasítottfejű csavarokhoz, extra rövid  $\bullet$  4x30 mm  
 4 csavarhúzó keresztfejű Phillips® csavarokhoz  $\oplus$  PH0x60-PH1x80-PH2x100-PH3x150 mm  
 1 csavarhúzó keresztfejű Phillips® csavarokhoz, extra rövid  $\oplus$  PH1x30 mm  
 12 imbusz-csavarhúzó Torx®-csavarokhoz  $\odot$  T6-T7-T8-T9-T10-T15-T20-T25-T27-T30-T40-T45
- 1 Fáziskereső  $\bullet$   
 3 kiütő  $\emptyset$  2-3-4 mm  
 6 hosszú kiütő  $\emptyset$  2-3-4-5-6-8 mm  
 1 pontozó  $\emptyset$  4 mm  
 1 laposvágó 150 mm  
 2 erősített laposvágó 200-250 mm  
 1 keresztvágó 125 mm  
 1 lakatos kalapács 500 g  
 1 műanyag kalapács  $\emptyset$  35 mm  
 1 fékes mérőszalag 3 m  
 1 flexibilis teleszkópos mágneses csavarkiszedő  
 1 szögletes egyengető reszelő markolattal 200 mm  
 1 háromszög egyengető reszelő markolattal 200 mm  
 1 lapos egyengető reszelő markolattal 200 mm  
 1 félkerek egyengető reszelő markolattal 200 mm  
 1 kerek egyengető reszelő markolattal 200 mm  
 1 Acél drótkéfe  
 1 dekorkés 18 mm  
 1 egyenes belső Seeger-fogó  $\odot$  180 mm  
 1 hajlítót belső Seeger - fogó  $\odot$  170 mm  
 1 egyenes külső Seeger-fogó  $\bullet$  175 mm  
 1 hajlítót külső Seeger - fogó  $\bullet$  175 mm  
 1 vízpumpafogó 250 mm  
 1 Egyenes pófájú önzáró fogó 240 mm  
 1 Oldalsípőfogó  $\llcorner$  160 mm  
 1 Rábítz-fogó, lakkozott 220 mm  
 1 bádogos lemezolló 250 mm  
 1 Egyenes élű műszerész olló  
 1 kombinált fogó  $\equiv$  180 mm  
 1 Egyenes extra hosszú félkerekcsőrű fogó  $\bullet$  160 mm  
 1 Hajlítót extra hosszú félkerekcsőrű fogó  $\bullet$  160 mm  
 1 behajtó betéttartó adapter  
 1 behajtó betéttartó adapter  
 1 behajtó betéttartó adapter  
 13 1/4"-os hatlapú dugókulcs  $\odot$  4-4,5-5-5,5-6-7-8-9-10-11-12-13-14 mm  
 9  $\odot$  5-6-7-8-9-10-11-12-13 mm  
 5 1/4"-os imbusz-dugókulcs  $\odot$  3-4-5-6-7 mm  
 4 csavarhúzó-dugókulcs hasítottfejű csavarokhoz, krómozott, barnított hegy  $\bullet$  0,8x4-1x5,5-1,2x6,5-1,2x8 mm  
 4 csavarhúzó-dugókulcs Phillips®-csavarokhoz, krómozott, barnított hegy  $\oplus$  PH1-PH2-PH3-PH4  
 7 1/4"-os Torx®-imbusz dugókulcs, krómozott, fekete hegyek  $\odot$  T10-T15-T20-T25-T27-T30-T40  
 1 1/4" - os toldó 50 mm  
 1 1/4" - os toldó 100 mm  
 1 1/4" - os toldó 150 mm  
 1 1/4"-os csukló  
 1 1/4"-os hajtószár  
 1 1/4"-os csúszkás T-hajtószár  
 1 1/2"-os irányváltós racsní  $\oplus$   
 21 1/2"-os hatlapú dugókulcs  $\odot$  8-10-11-12-13-14-15-16-17-18-19-20-21-22-23-24-26-27-28-30-32 mm  
 1 szűkítő közbetét 1/2" és 3/8" 125 mm  
 1 1/2"-os csukló 250 mm  
 1 1/2" Gömbvégű toldó  
 1 1/2" Gömbvégű toldó  
 1 1/2"-os csúszkás T-hajtószár  
 1 1/2"-os irányváltós racsní  $\oplus$   
 8 1/2"-os Torx®-dugókulcs  $\odot$  10-12-14-16-18-20-22-24 mm  
 11 hatlapú dugókulcs  $\odot$  10-12-13-14-15-16-17-18-19-21-22 mm

Beta-sz.	TR
42	M01
55	M30
90	M30
96BPC/SC9	M30
1201E	M213
1201EN	M213
1202E	M213
1202EN	M213
1207E/TX	M213
1253	M213
30	M230
31	M230
32	M230
34	M230
35	M230
36	M230
1370	M230
1390	M230
1692	M230
1712TF	M230
1719BMA...Q	M230
1719BMA...T	M230
1719BMA...P	M230
1719BMA...M	M230
1719BMA...R	M230
1737NX	M230
1771	M230
1032	M129
1034	M129
1036	M129
1038	M129
1048N	M129
1052	M129
1082BM	M129
1098	M129
1112	M129
1128BM	M129
1150BM	M129
1166BM	M129
1168BM	M129
895/1	M100
895/3	M100
895/6	M100
900	M100
900L	M100
900ME	M100
900LP	M100
900PH	M100
900TX	M100
90020	M100
90020L	M100
90021	M100
90025	M100
900BG/30	M100
900/42	M100
900/55	M100
920A	M100
920/15	M100
920/25	M100
920AN/125	M100
920AN/250	M100
920/42	M100
920/55	M100
920FTX	M100
920AL	M100



M01



M30



M213



M230



M129

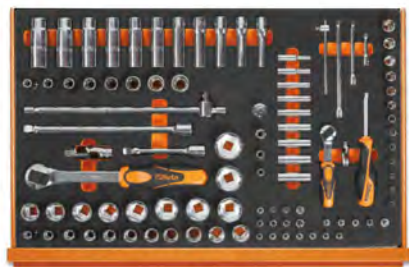

M100

Ft

5988U6/M

1.076.000 059881430

Készletlétszámjavaslat RSC24 8 fiókkal - RSC24/A 8 fiókkal - C37 8 fiókkal - C39 8 fiókkal  
 RSC24A-XL - RSC28 - C39SM - C39MO - C59B - RSC50 - RSC55

## 5935ET/1MB

95 darabos szerszámkészlet a C35 szerszámszekrényhez habszivacs tálcában

### ► Elektrotechnikai karbantartás

#### Mennyiség/megnevezés

- 1 Egyenes pofájú önzáró fogó 240 mm
- 1 lakatos kalapács 500 g
- 1 műanyag kalapács Ø 35 mm
- 1 szögletes egyengető reszelő markolattal 200 mm
- 1 lapos egyengető reszelő markolattal 200 mm
- 1 háromszög egyengető reszelő markolattal 200 mm
- 1 félkerek egyengető reszelő markolattal 200 mm
- 1 kerek egyengető reszelő markolattal 200 mm
- 1 erősített laposvágó 200 mm
- 1 egyenes belső Seeger-fogó ⌀ 180 mm
- 1 hajlított belső Seeger - fogó ⌀ 170 mm
- 1 egyenes külső Seeger-fogó ● 175 mm
- 1 hajlított külső Seeger - fogó ● 175 mm
- 1 Erősített oldalcsipőfogó ≤ 160 mm
- 1 kombinált fogó = 180 mm
- 1 Egyenes extra hosszú félkerekcsőrű fogó ● 160 mm
- 9 Hajlított gömbfejű imbuszkulcs ○
- 1 normál csavartartó csavarhúzó ●
- 1 Phillips® - csavartartó csavarhúzó ⊕
- 1 Fáziskereső ●
- 6 Hosszú dugókulcs - csavarhúzó ○ 5,5-6-7-8-10-13 mm
- 4 Phillips® - csavarhúzó 1000V ⊕ PH0x60-PH1x80-PH2x100-PH3x150 mm
- 6 1000 V - os szigetelt csavarhúzó ● 2,5x75-3x100-4x100-5,5x125-6x150-8x175 mm
- 31 30 csavarhúzóbetét és mágneses gyorslazítási betéttartó, műanyag dobozban ● ○ ⊕ ⊕ ⊕ ⊕
- 1 VDE-mágneses betéttartó bimateriál-nyéllel ⊕
- 8 villáskulcs 6x7-8x9-10x11-12x13-14x15  
16x17-18x19-20x22 mm
- 1 Vízpumpafogó, stífttel állítható, szigetelt, 1000V 250 mm
- 1 Oldalcsipőfogó 1000V ≤ 140 mm
- 1 Egyenes élű műszerész olló
- 1 Szigetelt nyelű kábelvágó 230 mm
- 1 Kábelcsupaszoló fogó ¶ 160 mm
- 1 Kombinált fogó 1000V = 180 mm
- 1 Egyenes félkerekcsőrű fogó, extra hosszú 1000V ● 160 mm
- 1 hajlított félkerekcsőrű fogó, extra hosszú, ● 160 mm
- 1 Állítható villáskulcs 1000V 250 mm
- 1 Kábelkés élvédővel 1000V
- 1 Hajlított csapos csipesz lekerekített fogazott hegygel 1000V
- 1 saruzófogó

Beta-sz.	TR
1052	MB65
1370	MB65
1390	MB65
1719BMA...Q	MB65
1719BMA...P	MB65
1719BMA...T	MB65
1719BMA...M	MB65
1719BMA...R	MB65
35	MB65
1032	MB65
1034	MB65
1036	MB65
1038	MB65
1084BM	MB65
1150BM	MB65
1166BM	MB65
96BPC/SC9	MB63
1250	MB63
1251	MB63
1253	MB63
943MQ	MB63
1272MQ	MB63
1274MQ	MB63
860MIX/A31	MB63
850MQ	MB63
55	MB64
1048MQ	MB64
1082MQ	MB64
1128BSX	MB64
1132MQ	MB64
1142MQ	MB64
1150MQ	MB64
1166MQ	MB64
1168MQ	MB64
110MQ	MB64
1777MQ	MB64
993MQ	MB64
1602	MB64



MB65



MB64

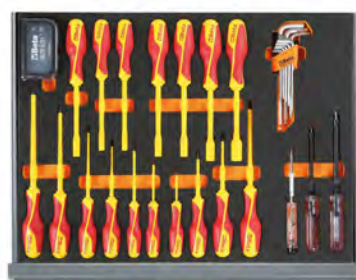

MB63

5935ET/1MB

Ft

708.200 059351332

Készletársítási javaslat C35

## 5980ET/A

70 darabos szerszámkészlet

### ► Elektrotechnika

Mennyiség/megnevezés	Beta-sz.
1 pontozó Ø 4 mm	32
1 erősített laposvágó 150 mm	35
8 villáskulcs, krómozott 6x7 - 8x9 - 10x11 - 12x13 - 14x15 - 16x17 - 18x19 - 20x22 mm	55/B8N
8 darabos hatszögű imbuszkulcskészlet, hosszított kivitel Ø 2+10 mm	96LC/SC8
1 Állítható villáskulcs 200 mm	111E
1 VDE-mágneses betéttartó bimateriál-nyéllel <sup>(H)</sup>	850MQ
10 csavarhúzóbetét és mágneses betéttartó, műanyag dobozban <sup>(H)</sup> <sup>(H)</sup> <sup>(H)</sup>	860MIX/A10
1 Vízpumpafogó, stiftle állítható, szigetelt, 1000V 250 mm	1048MQ
1 Oldalcsípőfogó <sup>(H)</sup> 160 mm	1082BM
1 Egyenes élű műszerész olló	1128BSX
1 kábelvágó 170 mm	1132BM
1 kombinált fogó <sup>(H)</sup> 180 mm	1150BM
1 Egyenes extra hosszú félkerekcsőrű fogó <sup>(H)</sup> 160 mm	1166BM
1 Hajlított extra hosszú félkerekcsőrű fogó <sup>(H)</sup> 160 mm	1168BM
1 normál csavartartó csavarhúzó <sup>(H)</sup> 4x125 mm	1250
1 Phillips® - csavartartó csavarhúzó <sup>(H)</sup> PH1x125 mm	1251
1 Fáziskereső <sup>(H)</sup>	1253
5 csavarhúzó hasítottfejű csavarokhoz <sup>(H)</sup> 2,5x75 - 3,5x100 - 5,5x125 - 6,5x150 mm	1201E
1 csavarhúzó hasítottfejű csavarokhoz, extra rövid <sup>(H)</sup> 4x30 mm	1201EN
4 csavarhúzó keresztfejű Phillips® csavarokhoz <sup>(H)</sup> PH0x60 - PH1x120 - PH2x150 - PH3x150 mm	1202E
1 csavarhúzó keresztfejű Phillips® csavarokhoz, extra rövid <sup>(H)</sup> PH2x30 mm	1202EN
4 Phillips® - csavarhúzó 1000V <sup>(H)</sup> PH0x60 - PH1x80 - PH2x100 - PH3x150 mm	1272MQ
5 1000 V - os szigetelt csavarhúzó <sup>(H)</sup> 5,5x125 - 3x100 - 4x100 - 6,5x150 - 8x175 mm	1274MQ
1 Oldalvágó, krómozott	1343
1 lakatos kalapács 300 g	1370
1 műanyag kalapács Ø 35 mm	1390
1 saruzófogó	1602
1 25 m	BMESB1923NE
1 fékes mérőszalag 5 m	1692
1 félkerek egyengető reszelő markolattal 200 mm	1719BMA...M
1 kerek egyengető reszelő markolattal 200 mm	1719BMA...R
1 fűrész	1725
1 blankoló kés	1777BM



Ft



5980ET/A 357.300 059801083

Készletársítási javaslat C12 - 2028VV - 2032TV - 2032VV



## 5980ET/B

64 darabos szerszámkészlet

### ► Elektrotechnika

#### Mennyiség/megnevezés

- 3 hosszú kiütő Ø 2 - 3 - 4 mm
- 1 pontozó Ø 4 mm
- 1 laposvágó 150 mm
- 8 villáskulcs, krómozott 6x7 - 8x9 - 10x11 - 12x13 - 14x15 - 16x17 - 18x19 - 20x22 mm
- 9 Hajlított gömbfejű imbuszkulcs ○ 1,5 - 2 - 2,5 - 3 - 4 - 5 - 6 - 8 - 10 mm
- 1 Sorjázó 150 mm
- 6 Hosszú dugókulcs csavarhúzó 1000V ○ 5,5 - 6 - 7 - 8 - 10 - 13 mm
- 1 Vízpumpafogó, stifttel állítható, szigetelt, 1000V 250 mm
- 1 Oldalcspifogó 1000V † 160 mm
- 1 Egyenes élű műszerész olló
- 1 Szigetelt nyelvű kábelvágó 230 mm
- 1 Kábelcsupaszoló fogó † 160 mm
- 1 Kombinált fogó 1000V ≡ 180 mm
- 1 Egyenes félkerekcsőrű fogó, extra hosszú 1000V ● 160 mm
- 1 Fáziskereső ●
- 3 Phillips® - csavarhúzó 1000V ⊕ PH0x60 - PH1x80 - PH2x100 mm
- 4 1000 V - os szigetelt csavarhúzó ● 3x100 - 4x100 - 5,5x125 - 6,5x150 mm
- 1 lakatos kalapács 300 g
- 1 műanyag kalapács Ø 35 mm
- 1 saruzófogó
- 1 Rugalmas skálás vonalzó 250 mm
- 1 rajztű 250 mm
- 1 fékes mérőszalag 5 m
- 1 Vízmérték alumíniumból 200 mm
- 1 Villanszerelő laposvéső 10x200 mm
- 1 Csapózsín
- 1 Flexibilis négyzet alakú vizsgálótűkör 600 mm
- 1 reszelő 200 mm
- 1 reszelő 200 mm
- 1 rugó beakasztó
- 1 fűrész
- 1 ecset
- 1 Kábelkötélgé fogó
- 1 pumpás műanyag olajozó kanna 150 cc
- 100 műanyag kábelkötélgé szalag, fekete UV-álló 3,6x200 mm
- 100 műanyag kábelkötélgé szalag, fekete UV-álló 4,8x300 mm
- 1 dekorkés
- 1 forrasztópáka 30 W
- 1 LED lámpa, robusztus eloxált alumíniumból

#### Beta-sz.

- 31
- 32
- 34
- 55/B8N
- 96BPC/SC9
- 345SB
- 943MQ/S6
- 1048MQ
- 1082MQ
- 1128BSX
- 1132MQ
- 1142MQ
- 1150MQ
- 1166MQ
- 1253
- 1272MQ
- 1274MQ
- 1370
- 1390
- 1602
- 1682
- 1688
- 1692
- 1696
- 1701NE3
- 1705
- 1715FL/A
- 1719BMA8/M
- 1719BMA8/R
- 1723
- 1726BM
- 1738
- 1743
- 1754
- 1748N
- 1748N
- 1771BM
- 1814M
- 1833XS/2

Ft

5980ET/B

499.600 059801084

Készletárrésztartási javaslat C12 - 2029/IV - 2033P/IV - 2036TV

## 5980MQ

46 darabos szerszámkészlet

### ► Elektrotechnika

#### Mennyiség/megnevezés

- 7 Egyoldalas villáskulcs 1000V 10 - 12 - 13 - 14 - 17 - 19 - 22 mm
- 1 Állítható villáskulcs 1000V 250 mm
- 6 Hosszú dugókulcs - csavarhúzó ○ 5,5 - 6 - 7 - 8 - 10 - 13 mm
- 4 T-szerű imbuszkulcs ○ 4 - 5 - 6 - 8 mm
- 1 Hajlított csapos csipesz lekerekített fogazott hegygel 1000V
- 1 Vízpumpafogó, stifttel állítható, szigetelt, 1000V 250 mm
- 1 Oldalcspifogó 1000V † 160 mm
- 1 Műszerészolló
- 1 Kábelcsupaszoló fogó † 160 mm
- 1 Kombinált fogó 1000V ≡ 180 mm
- 1 Hajlított extra hosszú laposfogó ≡ 160 mm
- 1 Egyenes félkerekcsőrű fogó, extra hosszú 1000V ● 160 mm
- 1 Fáziskereső ●
- 4 Phillips® - csavarhúzó 1000V ⊕ PH0x60 - PH1x80 - PH2x100 - PH3x150 mm
- 5 1000 V - os szigetelt csavarhúzó ● 3x100 - 4x100 - 5,5x125 - 6,5x150 - 8x175 mm
- 1 lakatos kalapács 300 g
- 1 műanyag kalapács Ø 35 mm
- 1 fékes mérőszalag 5 m
- 1 200 mm
- 1 Fűrész 1000V
- 2 Kábelkés élvédővel 1000V
- 1 forrasztópáka 30 W
- 1 LED zseblámpa intenzív fényerővel, robusztus eloxált alumíniumból, 500 lumenig
- 1 kombinált feszültség és folytonosság tesztér 12 - 690 V AC/DC

#### Beta-sz.

- 52MQ
- 110MQ
- 943MQ
- 951MQ
- 993MQ
- 1048MQ
- 1082MQ
- 1128MQ
- 1142MQ
- 1150MQ
- 1164MQ
- 1166MQ
- 1253
- 1272MQ
- 1274MQ
- 1370
- 1390
- 1692
- 1701NE/3
- 1725MQ
- 1777MQ
- 1814M
- 1833S
- 1760PT

Ft

5980MQ

680.300 059801257

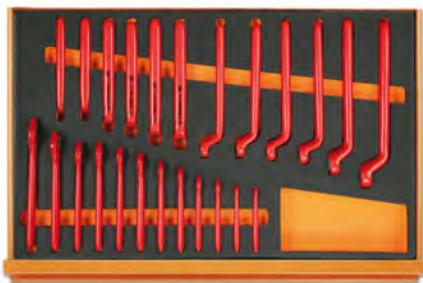

M49



M108



M161

## 5988 VHB-MQ

66 darabos szerszámkészlet EVA habzivacs tálcában

### ► Elektrotechnikai karbantartás

#### Mennyiség/megnevezés

- 12 Egyoldalas villáskulcs 1000V 7-8-10-11-12-13-14-15-16-17-19-22 mm
- 12 Egyoldalas csillagkulcs 7-8-10-11-12-13-14-15-16-17-19-22 mm
- 4 3/8"-os imbusz-dugókulcs  $\odot$  4-5-6-8 mm
- 11 tizenkétszögű dugókulcs  $\odot$  7-8-10-11-12-13-14-15-16-17-19 mm
- 6 dugókulcs Torx® csavarokhoz  $\odot$  T15-T20-T25-T27-T30-T40
- 2 Dugókulcs  
XZN® csavarokhoz  $\odot$  8-10 mm
- 1 3/8"-os toldó 125 mm
- 1 3/8"-os toldó 250 mm
- 1 3/8"-os T-hajtószár
- 1 3/8" irányváltós racsn
- 1 Műszerészolló
- 1 Vízpumpafogó, stifttel állítható, szigetelt, 1000V 250 mm
- 1 Oldalsípőfogó 1000V  $\nabla$  160 mm
- 1 Kombinált fogó 1000V  $\equiv$  180 mm
- 1 Egyenes laposfogó, extra hosszú, krómozott  $\equiv$  160 mm
- 1 Hajlítot extra hosszú laposfogó  $\equiv$  160 mm
- 4 Phillips® - csavarhúzó 1000V  $\oplus$  PH0x60 - PH1x80 - PH2x100 - PH3x150 mm
- 4 1000 V - os szigetelt csavarhúzó  $\bullet$  2,5x75 - 3x100 - 4x100 - 5,5x125 mm
- 1 Kábelkés

Beta-sz.	TR
52MQ	M49
89MQ	M49
910MQ/PE	M108
910MQ/B	M108
910MQ/TX	M108
910MQ/XZN	M108
910MQ/21	M108
910MQ/22	M108
910MQ/T	M108
910MQ/55	M108
1128MQ	M161
1048MQ	M161
1082MQ	M161
1150MQ	M161
1162MQ	M161
1164MQ	M161
1272MQ	M161
1274MQ	M161
1777MQ/U	M161

Ft

5988 VHB-MQ 1.176.800 059880300

A készletet a következő elemekhez ajánljuk: RSC51 - RSC23T - RSC24 - RSC24A - RSC24A-XL - RSC24L - RSC24L/CAB  
RSC28 - C37 - C39 - C39SM - C39MD - C39T - RSC55 - RSC50 - C59

## 5980EL/A

57 darabos szerszámkészlet

### ► Elektronika

#### Mennyiség/megnevezés

- 13 4+14 mm
- 9 imbuszkulcs  $\odot$  1,5+10 mm
- 1 hajlítot fogazott csipesz 130 mm
- 1 egyenes végű csapos csipesz 150 mm
- 1 keresztcsipesz 155 mm
- 1 műszerész olló
- 1 kábelcsupaszoló fogó  $\nabla$  160 mm
- 1 Egyenes extra hosszú félkerekcsőrű fogó  $\bullet$  160 mm
- 1 hosszú elektronikai lapos fogó  $\equiv$
- 1 Elektronikai hajlítot félkerekcsőrű fogó, hosszított kivitel, polírozott  $\bullet$
- 1 elektronikai kombinált fogó  $\bullet$
- 1 elektronikai oldalsípőfogó, keskeny  $\nabla$
- 1 elektronikai oldalsípőfogó  $\nabla$
- 1 normál csavartartó csavarhúzó  $\bullet$  4x125 mm
- 1 Phillips® - csavartartó csavarhúzó  $\oplus$  PH0x125 mm
- 8 csavarhúzó
- 1 lakatos kalapács 200 g
- 1 fékes mérőszalag 5 m
- 1 teleszkópos vizsgálo tűkör
- 3 Tűreszelők
- 1 rugó beakasztó
- 1 ecset
- 1 Olajbefecskendező
- 1 dekorkés
- 1 önzáró fogó lekerekített, recézett pófával, rozsdamentes acélból
- 1 forrasztópáka 25 W
- 1 ónszippantó
- 1 LED lámpa, robusztus eloxált alumíniumból

#### Beta-sz.

73/B13N
96N/SC9
991
992
998
1128BMX
1142BM
1166BM
1172BM
1178BM/P
1178BM
1185BM
1188BM
1250
1251
1257LPH/S8
1370
1692
1715
1720/S3
1723
1738
1756
1771
1002
1814M
1830T
1833XS/2

Ft

5980EL/A 349.300 059801081

Készletársítási javaslat 2032TV - 2028/VV - 2033P/VV

## 5980EL/B

98 darabos szerszámkészlet

### ► Elektronika

Mennyiség/megnevezés

Beta-sz.

13	4÷14 mm	73/B13N
9	imbuszkulcs $\odot$ 1,5÷10 mm	96/SC9
8	Hajlított Torx® - imbuszkulcs $\odot$ T9 - T10 - T15 - T20 - T25 - T27 - T30 - T40	97TX/BG8
1	Állítható villáskulcs 150 mm	111E
18	13 hatlapú dugókulcs és 5 tartozék, 1/4"	900/C13-5
1	Egyenes csipesz lekerekített hegygel 130 mm	990
1	hajlított fogazott csipesz 130 mm	991
1	Hegyes végű egyenes csipesz 120 mm	999A
1	műszerész olló	1128BMX
1	Automata vágó - és csupaszoló fogó 170 mm	1149F
1	kombinált fogó $\equiv$ 180 mm	1150BM
1	hosszú elektronikai lapos fogó $\equiv$ 140 mm	1172BM
1	Behajtható pengéjű kábelblankoló kés $\bullet$ 140 mm	1177BM
1	Elektronikai hajlítót félkerekcsőrű fogó, hosszított kivitel, polirozott $\bullet$ 140 mm	1178BM/P
1	Speciális elektronikai oldalcsípőfogó, lekerekített pófával $\zeta$ 120 mm	1184BM
1	Speciális elektronikai oldalcsípőfogó, keskeny nyújtott pófával $\zeta$ 120 mm	1186BM
1	Speciális elektronikai homlokcsípőfogó, ferde vágóéllel $\zeta$	1191BM
8	csavarhúzó	1257LPH/S8
1	Fáziskereső $\bullet$	1253
1	Csavarhúzó hasítottfejű csavarokhoz, extra rövid penge $\bullet$ 6,5x30 mm	1290N
3	Csavarhúzó Phillips®-csavarokhoz $\oplus$ PH0x60 - PH1x80 - PH2x100 mm	1292
2	Csavarhúzó Phillips®-csavarokhoz, extra rövid penge $\oplus$ PH1x30 - PH2x30 mm	1292N
5	Csavarhúzó hernyócsavarokhoz $\bullet$ 2,5x60 - 3x75 - 4x100 - 5x125 - 6,5x150 mm	1294
1	lakatos kalapács 200 g	1370
1	Rugalmas skálás vonalzó 150 mm	1682
1	rajztű 220 mm	1688
1	fékes mérőszalag 5 m	1692
1	teleszkópos vizsgáló tűkör 670 mm	1715
1	Tűreszelők $\bullet$	1720R
1	Tűreszelők $\blacktriangle$	1720T
1	Tűreszelők $\blacksquare$	1720P
1	rugó beakasztó	1723
1	ecset	1738
1	Olajbefecskendező	1756
1	dekorálás	1771BM
1	blankoló kés	1777BM
1	önzáró fogó lekerekített, recézett pófával, rozsdamentes acélból	1002
1	forrasztópáka 25W	1814M
1	őnszippantó	1830T
1	LED lámpa, robusztus eloxált alumíniumból	1833XS/2

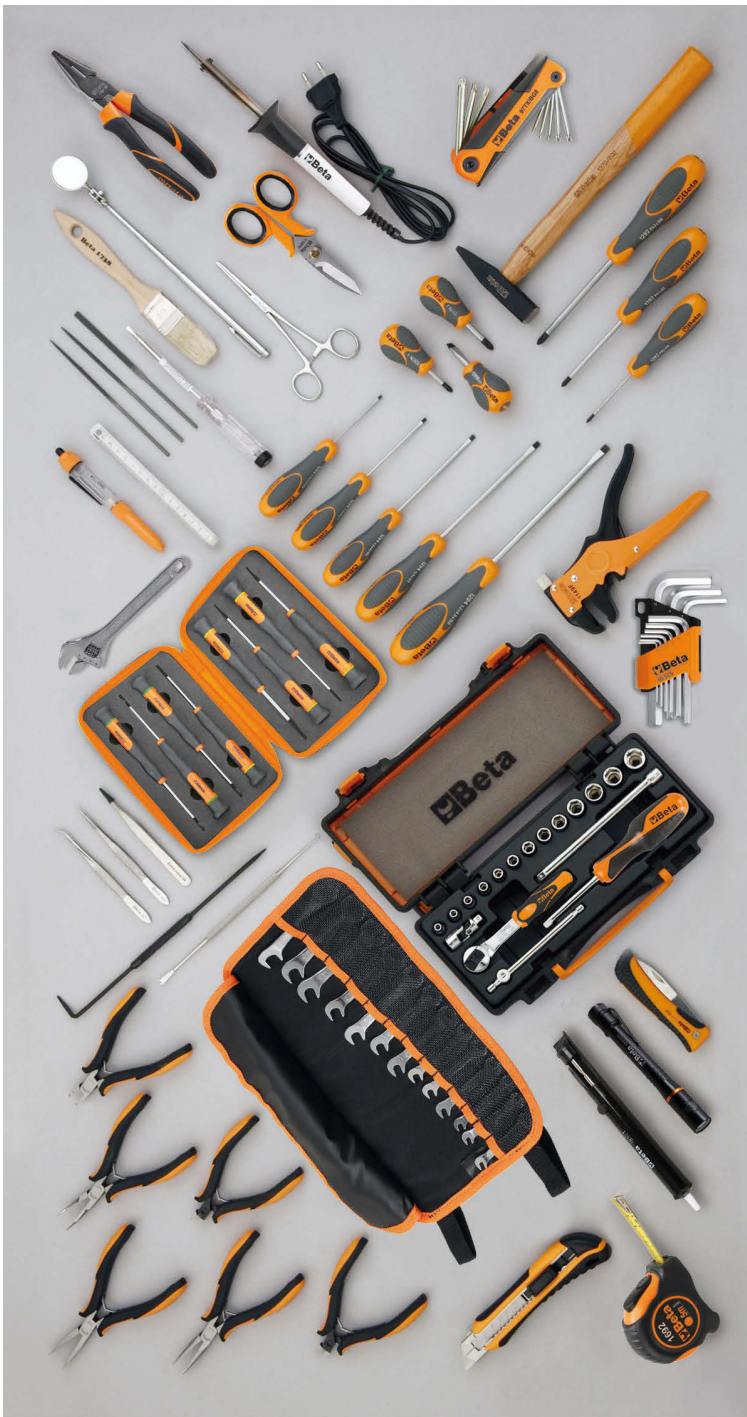

Ft 

5980EL/B 483.600 059801082

Készletársítási javaslat 2029/VV - 2033P/VV - 2036TV



## 5980ID/1

24 darabos szerszámkészlet

### ► Vízvezetékszerelés

Mennyiség/megnevezés

Beta-sz.

1	Állítható villáskulcs 250 mm	111E
1	Ø 3+28 mm	332/2
1	Csővágó réz és könnyűfém csövekhez Ø 3+30 mm	334
1	Ø 0+42 mm	342
1	140 mm	345SB2
2	320-410 mm	376
2	vízpumpafogó 175-250 mm	1048N
1	műszerész olló	1128BMX
1	robosztus kombinált fogó kétkomponensű markolat ipari kivitel $\equiv$ 180 mm csavarhúzó hasítottfejű csavarokhoz $\bullet$ 3x75-4x100-5,5x150-8x150 mm	1150GBM
4	csavarhúzó hasítottfejű csavarokhoz $\bullet$ 3x75-4x100-5,5x150-8x150 mm	1201E
2	csavarhúzó keresztfejű Phillips® csavarokhoz $\oplus$ PH1x80-PH2x100	1202E
1	lakatos kalapács 500 g	1370
1	Colstok 2 m	1690F
1	fékes mérőszalag 5 m	1692/5
1	Vízmérték alumíniumból 200 mm	1696
1	félkerek egyengető reszelő markolattal 200 mm	1719BMA...M
1	Lapos reszelő 200 mm	1719BM/RL
1	fűrész	1725

Ft



5980ID/1

219.900 059801086

# Beta

## 5989 VEM

81 darabos szerszámkészlet hibrid és elektromos gépjárművek javításához és karbantartásához

### ► Autójavítás

#### Mennyiség/megnevezés

- 1 Szigetelő aláfékvő
- 4 műanyag terelőoszlop tölthető talppal
- 1 Multiméter/Megaohmméter magasfeszültségű szigetelés vizsgáló  
Effektív érték mérés: TRUE RMS
- 1 kombinált feszültség és folytonosság tesztter 12 - 690 V AC/DC
- 1 póthegek digitális multiméterekhez és lakatfogókhoz
- 1 kompozit szigetelt védőkesztyű Gr. 10
- 1 műanyag zárólánc
- 2 alumínium figyelmeztető tábla A1, A2
- 2 tiltó tábla D2, D3
- 12 Egyoldalas villáskulcs 1000V 7-8-10-11-12-13-14-15-16-17-19-22 mm
- 12 Egyoldalas csillagkulcs 7-8-10-11-12-13-14-15-16-17-19-22 mm
- 4 3/8"-os imbusz-dugókulcs  $\odot$  4-5-6-8 mm
- 11 tizenkétszögű dugókulcs  $\odot$  7-8-10-11-12-13-14-15-16-17-19 mm
- 6 dugókulcs Torx® csavarokhoz  $\odot$  TX15-TX20-TX25-TX27-TX30-TX40
- 2 Dugókulcs  
XZN® csavarokhoz  $\odot$  M8-M10
- 1 3/8"-os toldó 140 mm
- 1 3/8"-os toldó 265 mm
- 1 3/8"-os T-hajtószár 200 mm
- 1 3/8" irányváltós racsnit 203 mm
- 1 Vízpumpafogó, stifttel állítható, szigetelt, 1000V 250 mm
- 1 Oldalcspófogó 1000V  $\leq$  160 mm
- 1 Műszerészolló 145 mm
- 1 Kombinált fogó 1000V  $\equiv$  180 mm
- 1 Egyenes laposfogó, extra hosszú, krómozott  $\equiv$  160 mm
- 1 Hajlítot extra hosszú laposfogó  $\equiv$  160 mm
- 4 Phillips® - csavarhúzó 1000V  $\odot$  PH0-PH1-PH2-PH3
- 4 1000 V - os szigetelt csavarhúzó  $\bullet$  2,5x75-3x100-4x100-5.5x125 mm
- 1 Kábelkés 190 mm

Beta-sz.	TR
1995MQ/T	
7104 90	
1760OHH	
1760PT	
1760DGT-R3	
1996MQ/GM	
1996VPG	
7105 6	
7109A	
7109D	
52MQ	<b>M49</b>
89MQ	<b>M49</b>
910MQ/PE	<b>M108</b>
910MQ/B	<b>M108</b>
910MQ/TX	<b>M108</b>
910MQ/XZN	<b>M108</b>
910MQ/21	<b>M108</b>
910MQ/22	<b>M108</b>
910MQ/T	<b>M108</b>
910MQ/55	<b>M108</b>
1048MQ	<b>M161</b>
1082MQ	<b>M161</b>
1128MQ	<b>M161</b>
1150MQ	<b>M161</b>
1162MQ	<b>M161</b>
1164MQ	<b>M161</b>
1272MQ	<b>M161</b>
1274MQ	<b>M161</b>
1777MQ/U	<b>M161</b>

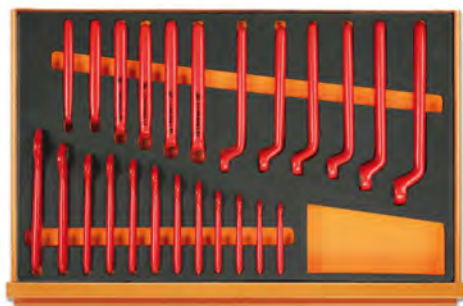

M49



M108



M161



5989 VEM

Ft

2.065.100 059890116

A készletet az RSC24/6-R termékkel együtt ajánljuk

## 5902MT

106 darabos szerszámkészlet mezőgazdasági, építő és földmunka gépekhez

### ► Földmunkagépekhez

#### Mennyiség/megnevezés

- 2 kiütő Ø 3 - 4 mm
- 2 hosszú kiütő Ø 6 - 8 mm
- 1 pontozó Ø 4 mm
- 2 erősített laposvágó 150 - 200 mm
- 18 csillag-villáskulcs 6+14 - 17 - 19 - 22 - 24 - 27 - 30 - 32 - 36 - 41 mm
- 10 hajlított csillagkulcs 6x7 - 8x9 - 10x11 - 12x13 - 14x15 - 16x17 - 18x19 - 20x22 - 24x27 - 30x32 mm
- 10 imbusz kulcs Ø 1,5+12 mm
- 17 1/2"-os hatlapú dugókulcs Ø 10+22 - 24 - 27 - 30 - 32 mm
- 1 1/2"-os toldó 125 mm
- 1 1/2"-os toldó 255 mm
- 1 1/2"-os csukló
- 1 1/2"-os csúszkás T-hajtószer
- 1 1/2"-os átnyomós irányváltós racsni
- 11 3/4"-os hatlapú dugókulcs Ø 22 - 24 - 27 - 30 - 32 - 36 - 41 - 46 - 50 - 55 - 60 mm
- 1 3/4"-os toldó 200 mm
- 1 3/4"-os csuklós hajtószer
- 1 3/4"-os csúszkás T-hajtószer
- 1 3/4"-os irányváltós racsni
- 1 szerelővas
- 1 vízpumpafogó 250 mm
- 1 ívelt pofájú önzáró fogó
- 1 erősített oldalcsípőfogó, kétkomponensű markolat ipari kivitel 160 mm
- 1 műszerész olló
- 1 robusztus kombinált fogó kétkomponensű markolat ipari kivitel 180 mm
- 1 egyenes extra hosszú félkerékcsőrű fogó, kétkomponensű markolat ipari kivitel 160 mm
- 4 Lapos csavarhúzó, hatlapfejű szárvégzódással 6,5x150 - 8x175 - 10x200 - 12x250 mm
- 3 Csavarhúzó Phillips® - csavarokhoz, hatszögű penge, PH2x150 - PH3x175 - PH4x200 mm
- 1 amerikai gömbfejű kalapács 900 g
- 1 műanyag kalapács Ø 35 mm
- 1 Hézagmérő
- 1 háromélű hántoló 200 mm
- 5 darabos egyengető reszelő készlet markolattal 200 mm
- 1 fűrész

#### Beta-sz.

- 30
- 31
- 32
- 35
- 42
- 90
- 96N/B10
- 920A
- 920/21
- 920/22
- 920/25
- 920/42
- 920/50
- 928A
- 928/21
- 928/36A
- 928/42
- 928/55
- 964
- 1048N
- 1055
- 1084GBM
- 1128BMX
- 1150GBM
- 1166GBM
- 1260E
- 1262E
- 1377
- 1390
- 1708/20
- 1717B
- 1719BMA...S5
- 1725



Ft 

5902MT 776.300 059021053

Készletársítási javaslat RSC22 - RSC23 - RSC23C - C39T

## 5902MT/AS

99 darabos földmunkagépekhez (CATERPILLAR)

### ► Földmunkagépekhez

Mennyiség/megnevezés	Beta-sz.
2 kiütő Ø 3 - 4 mm	30
2 hosszú kiütő Ø 6 - 8 mm	31
1 pontozó Ø 4 mm	32
2 erősített laposvágó 150 - 200 mm	35
20 csillag-villáskulcs 1/4÷1.1/2"	42AS
6 hajlított csillagkulcs 1/4x5/16 - 3/8x7/16 - 1/2x9/16 5/8x3/4 - 11/16x13/16 - 7/8x15/16"	90AS
11 imbuszkulcs Ø 3/64÷3/8"	96AS/B11
10 1/2" - os tizenkétszögű dugókulcs Ø 7/16 - 1/2 - 9/16 5/8 - 11/16 - 3/4 - 13/16 - 7/8 - 15/16 - 1"	920AS
1 1/2"-os toldó 125 mm	920/21
1 1/2"-os toldó 255 mm	920/22
1 1/2"-os csukló	920/25
1 1/2"-os csúszkás T-hajtószer	920/42
1 1/2"-os átnyomós irányváltós racsnival	920/50
12 Hatlapú dugókulcs 1/4" □ 3/4", 7/8 - 15/16 - 1 - 1.1/16 - 1.1/8 - 1.1/4 - 1.5/16 1.1/2 - 1.5/8 - 1.11/16 - 1.7/8 - 2"	928AS
1 3/4" - os toldó 200 mm	928/21
1 3/4"-os csuklós hajtószer	928/36A
1 3/4" - os csúszkás T - hajtószer	928/42
1 3/4" - os irányváltós racsnival	928/55
1 szerelővas	964
1 vízpumpafogó 250 mm	1048N
1 ívelt pófajú önzáró fogó	1055
1 erősített oldalcsípőfogó, kétkomponensű markolat ipari kivitel 160 mm	1084GBM
1 műszerész olló	1128BMX
1 robusztus kombinált fogó kétkomponensű markolat ipari kivitel 180 mm	1150GBM
1 egyenes extra hosszú félkereszkőrű fogó, kétkomponensű markolat ipari kivitel 160 mm	1166GBM
4 Lapos csavarhúzó, hatlapfejű szárvégzördéssel ● 6,5x150 - 8x175 - 10x200 - 12x250 mm	1260E
3 Csavarhúzó Phillips® - csavarokhoz, hatszögű penge, ⊕ PH2x150 - PH3x175 - PH4x200 mm	1262E
1 amerikai gömbfejű kalapács 900 g	1377
1 műanyag kalapács Ø 35 mm	1390
1 Hézagmérő 150 - 200 mm	1708/20
1 háromélű hántoló 200 mm	1717B
5 5 darabos egyengető reszelő készlet markolattal 200 mm	1719BMA...S5
1 fűrész	1725



Ft

5902MT/AS

809.600 059021054

Készletársítási javaslat RSC22 - RSC23 - RSC23C - C39T

## 5904VG/2M

170 darabos szerszámkészlet habszivacs tálcában

### ► Autójavító

Mennyiség/megnevezés

- 16 csillag-villáskulcs 6÷21 mm
- 5 csillag-villáskulcs 22 - 24 - 27 - 30 - 32 mm
- 8 T - szárú imbuszkulcs műanyag markolattal ○ 2-2,5-3-4-5-6-7-8 mm
- 5 Imbusz csavarhúzókészlet Torx®-csavarokhoz ○ T10-T15-T20-T25-T30
- 7 Hatszögű csavarhúzóbetétek ○ 4-5-6-7-8-10-12 mm
- 7 Hatszögű csavarhúzóbetétek ○ 4-5-6-7-8-10-12 mm
- 5 Csavarhúzóbetétek XZN®-csavarhoz ○ 5-6-8-10-12 mm
- 5 Csavarhúzóbetétek XZN®-csavarhoz ○ 5-6-8-10-12 mm
- 7 Csavarhúzóbetétek Torx®-csavarhoz ○ T20-T25-T30-T40-T45-T50-T55
- 6 Csavarhúzóbetétek Torx®-csavarhoz ○ T25-T30-T40-T45-T50-T55
- 7 Csavarhúzóbetétek Tamper Resistant Torx®-csavarhoz ○ T20-T25-T30-T40-T45-T50-T55
- 1 Betéttartó a 867-es betétekhez
- 1 Betéttartó a 867-es betétekhez
- 5 csavarhúzó hasítottfejű csavarokhoz ● 3x75 - 3,5x100 - 4x125 - 5,5x150 - 6,5x150 mm
- 3 Phillips®-csavarhúzó ● PH0x60 - PH1x80 - PH2x100 mm
- 1 Lapos törpe csavarhúzó ● 4x30 mm
- 1 Csavarhúzó Phillips® - csavarokhoz, extra rövid penge ● PH1x30 mm
- 5 Színes csavarhúzóbetét hasítottfejű csavarokhoz  
● 0,5x3 - 0,6x4,5 - 0,8x5,5 - 1x5,5 - 1,2x6,5 mm
- 8 Színes hatszögű csavarhúzóbetét ○ 2 - 2,5 - 3 - 4 - 5 - 6 - 8 - 10 mm
- 5 Színes csavarhúzóbetét Phillips®-csavarokhoz ● PH0 - PH1 - PH2 - PH3 - PH4
- 4 Színes csavarhúzóbetét Pozidriv®- és Supadriv®-csavarokhoz ● PZ1 - PZ2 - PZ3 - PZ4
- 11 Színes csavarhúzóbetét Torx®-csavarokhoz ○ T6-T7-T8-T9-T10-T15-T20-T25-T27-T30-T40
- 8 Színes csavarhúzóbetét Tamper Resistant Torx®-csavarokhoz  
○ T9-T10-T15-T20-T25-T27-T30-T40
- 1 Betéttartó nyéllel 230 mm
- 1 Irányváltós racsnit, betéttartóval 100 mm
- 1 Mágneses betéttartó 80 mm
- 1 Adapter dugókulcs ● 1/4 - □ 1/4
- 2 erősített laposvágó 100 - 200 mm
- 1 lakatos kalapács 300 g
- 1 műanyag kalapács Ø 35 mm
- 1 1/2" Gömbvégű toldó 125 mm
- 1 1/2" Gömbvégű toldó 250 mm
- 1 1/2"-os csukló
- 1 1/2"-os csúszkás T-hajtószár
- 1 1/2"-os irányváltós racsnit
- 19 1/2"-os hatlapú dugókulcs ○ 10÷24 - 26 - 27 - 30 - 32 mm
- 1 kombinált fogó = 180 mm
- 1 Egyenes extra hosszú félkerékcsőrű fogó ● 160 mm
- 1 Erősített oldalcsípőfogó ⚡ 160 mm
- 1 egyenes belső Seeger-fogó ○ 180 mm
- 1 hajlított belső Seeger - fogó ○ 170 mm
- 1 egyenes külső Seeger-fogó ● 175 mm
- 1 hajlított külső Seeger - fogó ● 175 mm

Beta-sz.	TR
	42
	M05
	42
	M06
	96T
	M50
	97TTX
	M55
	867PE
	M86
	867PE/L
	M86
	867XZN
	M86
	867XZN/L
	M86
	867TX
	M86
	867TX/L
	M86
	867RTX
	M86
	867I
	M86
	867J
	M86
	1260
	M208
	1262
	M208
	1260N
	M208
	1262N
	M208
	860LP
	M85
	860PE
	M85
	860PH
	M85
	860PZ
	M85
	860TX
	M85
	860RTX
	M85
	851SR
	M85
	860/55
	M85
	882P
	M85
	892/0
	M85
	35
	M234
	1370
	M234
	1390
	M234
	920AN/125
	M83
	920AN/250
	M83
	920/25
	M83
	920/42
	M83
	920/55
	M83
	920A
	M83
	1150BM
	M136
	1166BM
	M136
	1084BM
	M136
	1032
	M145
	1034
	M145
	1036
	M145
	1038
	M145



M05 M06 VPM3



M50 M55 M86



M208 M85 M234



M83 M136 M145

Ft

5904VG/2M

617.500 059041198

Készletársítási javaslat RSC24 - RSC24A - RSC24A-XL - C37 - C39  
RSC24L - RSC24L/CAB - C59 - C39T - C39SM - C39MD - RSC23T - RSC28 - RSC50 - RSC55



## 5904VG/2T

99 darabos szerszámkészlet ABS hőformált tálcában

### ► Autójavító

#### Mennyiség/megnevezés

- 16 csillag-villáskulcs 6+21 mm
- 5 csillag-villáskulcs 22 - 24 - 27 - 30 - 32 mm
- 19 1/2"-os hatlapú dugókulcs  $\odot$  10+24 - 26 - 27 - 30 - 32 mm
- 5 1/2"-os imbusz dugókulcs  $\odot$  5 - 6 - 8 - 10 - 12 mm
- 1 1/2"-os toldó 125 mm
- 1 1/2"-os toldó 255 mm
- 1 1/2"-os csukló
- 1 1/2"-os csúszkás T-hajtósár
- 1 1/2"-os irányváltós racsnit  $\otimes$
- 1 vízpumpafogó 250 mm
- 1 Egyenes pofájú önzáró fogó 240 mm
- 1 Erősített oldalcsípőfogó  $\triangleleft$  160 mm
- 1 Egyenes extra hosszú félkerekcsőrű fogó  $\bullet$  160 mm
- 1 kombinált fogó  $\equiv$  180 mm
- 1 egyenes belső Seeger-fogó  $\odot$  180 mm
- 1 egyenes külső Seeger-fogó  $\bullet$  175 mm
- 1 hajlított belső Seeger - fogó  $\odot$  170 mm
- 1 hajlított külső Seeger - fogó  $\bullet$  175 mm
- 2 erősített laposvágó 100 - 200 mm
- 1 lakatos kalapács 300 g
- 1 műanyag kalapács  $\varnothing$  35 mm
- 4 csavarhúzó hasítottfejű csavarokhoz  $\bullet$  3x75 - 4x100 - 5,5x150 - 6,5x150 mm
- 3 Phillips®-csavarhúzó  $\bullet$  PH0x60 - PH1x80 - PH2x100 mm
- 8 villáskulcs 6x7 - 8x9 - 10x11 - 12x13 - 14x15 - 16x17 - 18x19 - 20x22 mm
- 9 imbusz kulcs  $\odot$  1,5 - 2 - 2,5 - 3 - 4 - 5 - 6 - 8 - 10 mm
- 6 T - szárú imbusz kulcs műanyag markolattal  $\odot$  2 - 2,5 - 3 - 4 - 5 - 6 mm
- 6 Imbusz csavarhúzókészlet Torx®-csavarokhoz  $\odot$  T10 - T15 - T20 - T25 - T27 - T30

Beta-sz.	TR
42	T05
42	T06
920A	T80
920ME	T80
920/21	T80
920/22	T80
920/25	T80
920/42	T80
920/55	T80
1048N	T153
1052	T153
1084	T138
1166	T138
1150	T138
1032	T145
1036	T145
1034	T145
1038	T145
35	T234
1370	T234
1390	T234
1260	T208
1262	T208
55	T33
96/SC9	T33
96T	T52
97TTX	T55



T05 T06 T80



T153 T138 T145 T234



T208 T33 T52 T55

Ft

5904VG/2T

514.300 059041191

Készletárrsítási javaslat RSC51 - RSC24 - RSC24A - RSC24A-XL - C37 - C39  
RSC23T - C39T - RSC24L - RSC24L/CAB - C59 - RSC28 - C39SM - C39MD - RSC50 - RSC55

## 5904VG/3

132 darabos szerszámkészlet

### ► Autójavítás

#### Mennyiség/megnevezés

Mennyiség/megnevezés	Beta-sz.
6 darabos kiütőkészlet tartós poliészterből készült összetekkerhető tokban Ø 2+8 mm	31/B6N
1 pontozó Ø 5 mm	32
1 erősített laposvágó 200 mm	35
17 csillag-villáskulcs 6+22 mm	42
8 villáskulcs 6x7 - 8x9 - 10x11 - 12x13 - 14x15 - 16x17 - 18x19 - 20x22 mm	55
9 imbuszkulcs Ø 1,5 - 2 - 2,5 - 3 - 4 - 5 - 6 - 8 - 10 mm	96N/SC9
11 T - szárú imbuszkulcs műanyag markolattal Ø 2+10 mm	96T/SP11
13 Torx® imbuszkulcs T6+T50	97TX/B13
1 Állítható villáskulcs 300 mm	111E
13 1/2" - os hatlapú dugókulcs Ø 10+22 mm	920A/SB13
1 1/2" - os toldó 125 mm	920/21
1 1/2" - os toldó 255 mm	920/22
1 1/2" - os csukló	920/25
1 1/2" - os csúszkás T-hajtószár	920/42
1 1/2" - os átnyomós irányváltós racsnit	920/50
6 csuklós T - kulcs Ø 8 - 10 - 12 - 13 - 17 - 19 mm	952
1 szerelővas 450 mm	965
2 egyenes belső Seeger-fogó Ø 180 - 225 mm	1032
2 hajlított belső Seeger - fogó Ø 170 - 210 mm	1034
2 egyenes külső Seeger-fogó Ø 175 - 225 mm	1036
2 hajlított külső Seeger - fogó Ø 175 - 220 mm	1038
1 vízpumpafofó 250 mm	1048N
1 Egyenes potáju ónzáró fogó 240 mm	1057A
1 erősített oldalsípőfogó, kétkomponensű markolat ipari kivitel 200 mm	1084GBM
1 áttételes homlokcsípőfogó 200 mm	1092V
1 bádogos lemezolló 250 mm	1112
1 műszerész olló	1128BMX
1 robusztus kombinált fogó kétkomponensű markolat ipari kivitel 180 mm	1150GBM
4 csavarhúzó hasítottfejű csavarokhoz 3x75 - 4x100 - 5,5x125 - 6,5x150 mm	1260
1 Lapos törpe csavarhúzó Ø 6,5x30 mm	1260N
2 Lapos csavarhúzó, hatlapfejű szárvégződéssel Ø 8x175 - 10x200 mm	1260E
3 Phillips®-csavarhúzó PH0x100 - PH1x120 - PH2x100 mm	1262
1 Csavarhúzó Phillips® - csavarokhoz, extra rövid penge PH2x30 mm	1262N
1 Csavarhúzó Phillips® - csavarokhoz, hatszögű penge PH3x175mm	1262E
1 Csavarhúzó Phillips® - csavarokhoz, hosszú penge PH2x400 mm	1262L
1 Csavarhúzó hémőcsavarokhoz, hosszú penge Ø 6,5x400 mm	1264L
1 lakatos kalapács 500 g	1370
1 műanyag kalapács Ø 45 mm	1390
1 fémszalagos olajsűrűsítő	1491
1 Hézagmérő	1708/20
5 darabos egyengető reszelő készlet markolattal 200 mm	1719BMA..S5
1 fűrész	1726BM
1 Olajozó fémkanna 200 cc	1751N



Ft



5904VG/3

881.500 059041062

Készletársítási javaslat RSC24 - RSC24A - RSC24A-XL - C37 - C39 7 - 8 fiókkal  
RSC24L - RSC24L/CAB - C59 - RSC50 - RSC55

## 5904VG/3T

102 darabos szerszámkészlet ABS hőformált tálcában

### ► Autójavító

#### Mennyiség/megnevezés

- 21 csillag-villáskulcs 6-7-8-9-10-11-12-13-14-15-16-17  
18-19-20-21-22-24-27-30-32 mm
- 8 villáskulcs 6x7-8x9-10x11-12x13-14x15  
16x17-18x19-20x22 mm
- 9 imbuszkulcs  $\odot$  1,5-10 mm
- 6 T - szárú imbuszkulcs műanyag markolattal  $\odot$  2-2,5-3-4-5-6 mm
- 8 csuklós T - kulcs  $\odot$  7-8-10-12-13-14-17-19 mm
- 19 1/2"-os hatlapú dugókulcs  $\odot$  10-11-12-13-14-15-16-17-18-19  
20-21-22-23-24-26-27-30-32 mm
- 1 1/2"-os toldó 125 mm
- 1 1/2"-os toldó 255 mm
- 1 1/2"-os csukló
- 1 1/2"-os csúszkás T-hajtószár 305 mm
- 1 1/2"-os irányváltós racsnit  $\otimes$
- 1 Erősített oldalcsípőfogó  $\llcorner$  160 mm
- 1 kombinált fogó  $\equiv$  180 mm
- 1 Egyenes extra hosszú félkerécsőrű fogó  $\bullet$  160 mm
- 1 egyenes belső Seeger-fogó  $\odot$  180 mm
- 1 hajlított belső Seeger - fogó  $\odot$  170 mm
- 1 egyenes külső Seeger-fogó  $\bullet$  175 mm
- 1 hajlított külső Seeger - fogó  $\bullet$  175 mm
- 1 Egyenes pófájú önzáró fogó 240 mm
- 1 vízpumpafogó 250 mm
- 7 csavarhúzó hasítottfejű csavarokhoz  $\bullet$  2,5x50 - 3x75 - 3,5x100 - 4x125 - 5,5x100 - 5,5x150 -  
6,5x150 mm
- 6 Phillips<sup>®</sup>-csavarhúzó  $\bullet$  PH0x60 - PH0x100 - PH1x80  
PH1x120 - PH2x100 - PH2x150 mm
- 2 erősített laposvágó 100-200 mm
- 1 lakatos kalapács 300 g
- 1 műanyag kalapács  $\varnothing$  35 mm
- 1 hőformált szerszámtartó



T199 T202 T83



T145 T153 T137 T234



T52 T33 T05 T06



T63 VP5

Beta-sz.	TR
42	T05-T06
55	T33
96/SC9	T33
96T	T52
952	T63
920A	T83
920/21	T83
920/22	T83
920/25	T83
920/42	T83
920/55	T83
1084BM	T137
1150BM	T137
1166BM	T137
1032	T145
1034	T145
1036	T145
1038	T145
1052	T153
1048N	T153
1260	T199
1262	T202
35	T234
1370	T234
1390	T234
VP5	

Ft

5904VG/3T 613.600 059041510

Készletársítási javaslat RSC24 - RSC24A - RSC24A-XL - C37 - C39  
RSC24L - RSC24L/CAB - C59 - C23ST - C39T - C28 - C39SM - C39MD - RSC50 - RSC55

## 5904VG/5T

153 darabos szerszámkészlet ABS hőformált tálcában

### ► Autójavitó

Mennyiség/megnevezés

- 5 1/2"-os imbusz dugókulcs  $\odot$  5 - 6 - 8 - 10 - 12 mm
- 1 1/2"-os toldó 125 mm
- 1 1/2"-os toldó 255 mm
- 1 1/2"-os csukló
- 1 1/2"-os csúszkás T-hajtószár
- 1 1/2"-os irányváltós racsnit  $\otimes$
- 19 1/2"-os hatlapú dugókulcs  $\odot$  10+24 - 26 - 27 - 30 - 32 mm
- 16 csillag-villáskulcs 6÷21 mm
- 5 csillag-villáskulcs 22 - 24 - 27 - 30 - 32 mm
- 8 csuklós T - kulcs  $\odot$  7 - 8 - 10 - 12 - 13 - 14 - 17 - 19 mm
- 1 hőformált szerszámtartó
- 1 egyenes belső Seeger-fogó  $\odot$  180 mm
- 1 hajlított belső Seeger - fogó  $\odot$  170 mm
- 1 egyenes külső Seeger-fogó  $\bullet$  175 mm
- 1 hajlított külső Seeger - fogó  $\bullet$  175 mm
- 7 Csavarhúzó Phillips®-csavarokhoz  $\bullet$  2,5x50 - 3x75 - 3,5x100 - 4x125 - 5,5x100 - 5,5x150 - 6,5x150 mm
- 5 Imbusz csavarhúzókészlet Torx®-csavarokhoz  $\odot$  T25 - T27 - T30 - T40 - T45
- 6 T - szárú imbusz kulcs műanyag markolattal  $\odot$  2 - 2,5 - 3 - 4 - 5 - 6 mm
- 8 villáskulcs 6x7 - 8x9 - 10x11 - 12x13 - 14x15 - 16x17 - 18x19 - 20x22 mm
- 9 imbusz kulcs  $\odot$  1,5 - 2 - 2,5 - 3 - 4 - 5 - 6 - 8 - 10 mm
- 3 Csavarhúzó Phillips®-csavarokhoz  $\bullet$  8x150 - 8x200 - 10x200 mm
- 2 Csavarhúzó hasítottfejű csavarokhoz, extra rövid penge  $\bullet$  4x30 - 6,5x30 mm
- 6 Csavarhúzó Phillips®-csavarokhoz  $\oplus$  PH0x60 - PH0x100 - PH1x80 - PH1x120 - PH2x100 - PH2x150 mm
- 2 Csavarhúzó Phillips®-csavarokhoz  $\oplus$  PH3x150 - PH4x200 mm
- 2 Csavarhúzó Phillips®-csavarokhoz, extra rövid penge  $\oplus$  PH1x30 - PH2x30 mm
- 2 erősített laposvágó 100 - 200 mm
- 1 lakatos kalapács 300 g
- 1 műanyag kalapács  $\varnothing$  35 mm
- 1 kombinált fogó  $\equiv$  180 mm
- 1 Egyenes extra hosszú félkerékcsőrű fogó  $\bullet$  160 mm
- 1 Erősített oldalcsipőfogó  $\zeta$  160 mm
- 6 Torx®-behajtó betét  $\odot$  T6÷T15
- 8 Torx®-behajtó betét  $\odot$  T20÷T55
- 1 behajtó betéttartó adapter
- 1 behajtó betéttartó adapter
- 6 1/4"-os Torx®-dugókulcs  $\odot$  E4÷E10
- 7 1/2"-os Torx®-dugókulcs  $\odot$  E12÷E24
- 3 1/2"-os Torx®-imbusz-dugókulcs  $\odot$  T55L - T60 - T70L
- 1 vízpumpafogó 250 mm
- 1 Egyenes pofájú önzáró fogó 240 mm

Beta-sz.	TR
920ME	T80
920/21	T80
920/22	T80
920/25	T80
920/42	T80
920/55	T80
920A	T80
42	T05
42	T06
952	T63
VP6	VP6
1032	T145
1034	T145
1036	T145
1038	T145
1290	T170
1297TX	T176
96T	T52
55	T33
96N/SC9	T33
1290	T171
1290N	T171
1292	T172
1292	T173
1292N	T173
35	T234
1370	T234
1390	T234
1150BM	T137
1166BM	T137
1084BM	T137
861TX	T112
866TX	T112
895/1	T112
895/6	T112
900FTX	T112
920FTX	T112
920TX	T112
1048N	T153
1052	T153



T80 T05 T06



T63 VP6



T145 T170 T176 T52



T33 T171 T172 T173



T234 T137 T112 T153

Ft

5904VG/5T 817.600 059041196

Készletlétszámítás javaslat RSC24 7 - 8 fiókkal - RSC24A 7 - 8 fiókkal - RSC24A-XL - C37 7 - 8 fiókkal - C39 7 - 8 fiókkal  
RSC24L - RSC24L/CAB - C59 - RSC23T - RSC28 - C39MD - C39SM - RSC50 - RSC55

## 5905VG/1

94 darabos szerszámkészlet

### ► Autójavítás

Mennyiség/megnevezés

Beta-sz.

1	kiütő Ø 4 mm	30
6	6 darabos kiütőkészlet tartós poliészterből készült összetekkerhető tokban Ø 2 - 3 - 4 - 5 - 6 - 8 mm	31/B6N
1	pontozó Ø 4 mm	32
1	laposvágó 150 mm	34
1	keresztvágó 150 mm	36
17	csillag-villáskulcs 6+22 mm	42
10	imbuszkulcs Ø 1,5+12 mm	96/B10
1	Állítható villáskulcs skálával, foszfátzott 300 mm	111EN
12	Hosszú dugókulcs-csavarhúzó Ø 4+14 mm	943BX
1	szerialóvas 450 mm	965
1	vízpumpa fogó 250 mm	1048N
1	Egyenes pófájú önzáró fogó 240 mm	1052
1	állítható hegesztő fogó alumínium pófával 280 mm	1060AL
1	erősített oldalcsípőfogó, kétkomponensű markolat ipari kivitel 160 mm	1084GBM
1	Rabitz-fogó műanyaggal bevont nyéllel 250 mm	1098PL
1	áttételes egyenes lemezolló	1122
1	műszerész olló	1128BMX
1	robosztus kombinált fogó kétkomponensű markolat ipari kivitel 180 mm	1150GBM
1	csavarhúzó Dzus® fejű csavarokhoz	1201E/DZ
4	csavarhúzó hasítottfejű csavarokhoz ● 3x75 - 4x100 - 5,5x150 - 6,5x150 mm	1260
1	Lapos törpe csavarhúzó ● 4x30 mm	1260N
2	Lapos csavarhúzó, hatlapfejű szárvégzöldéssel ● 10x175 - 12x200 mm	1260E
3	Phillips®-csavarhúzó	1262
	➤ PH0x60 - PH1x80 - PH2x100 mm	
1	Csavarhúzó Phillips® - csavarokhoz, extra rövid penge ➤ PH1x30 mm	1262N
1	Csavarhúzó Phillips® - csavarokhoz, hatszögű penge, ➤ PH3x175 mm	1262E
7	Imbusz csavarhúzó Torx®-csavarokhoz ⊕ T6 - T8 - T10 - T15 - T20 - T25 - T30	1267TX
1	hajlított egyengető idom 1350 g	1303
1	egyengető idom	1305
1	sarok egyengető idom	1306
1	univerzális idom	1310
1		1314
1	kanálvas	1326
1	erősített kanalvas	1327
1	hosszú kettős kanalvas	1330
1	karosszéria reszelő	1338A
1	extra laposvágó	1342PM
1	karosszéria kalapács	1345
1	rovátkás karosszéria kalapács Ø 40 mm	1357Z/45
1	lakatos kalapács 300 g	1370
1	műanyag kalapács Ø 35 mm	1390
1	fékes mérőszalag 5 m	1692



Ft

5905VG/1

818.200 059051058

Készletlátrási javaslat C25

## 5905VG/2

118 darabos szerszámkészlet

### ► Autójavítás

Mennyiség/megnevezés

Beta-sz.

6	2 kiütőből, 1 pontozóból, 2 laposvágóból és 1 keresztvágóból álló készlet összetekkerhető poliészter tokban	38/B6N
13	csillag-villáskulcs 6÷14 - 17 - 19 - 22 - 24 mm	42
13	villáskulcs 6x7 - 8x9 - 10x11 - 12x13 - 14x15 - 16x17 - 18x19 - 20x22 - 21x23 - 24x26 - 25x28 - 27x29 - 30x32 mm	55
3	önindítókulcs 11x13 - 14x17 - 19x22 mm	83
10	imbuszkulcs $\odot$ 1,5÷12 mm	96N/B10
6	Imbusz csavarhúzókészlet Torx®-csavarokhoz $\odot$ T10 - T15 - T20 - T25 - T30 - T40	97TTX
2	1/2" - os gépi dugókulcs $\odot$ 17 - 19 mm	720
20	1/2"-os hatlapú dugókulcs $\odot$ 10÷24 - 26 - 27 - 28 - 30 - 32 mm	920A
1	1/2"-os toldó 125 mm	920/21
1	1/2"-os toldó 255 mm	920/22
1	1/2"-os csukló	920/25
1	1/2"-os csúszkás T-hajtószár	920/42
1	1/2"-os irányváltós racsnit $\odot$	920/55
8	csuklós T - kulcs $\odot$ 7 - 8 - 10 - 11 - 13 - 14 - 17 - 19 mm	952
1	hosszú csuklós T - szárú gyertyakulcs	959
1	keresztkulcs $\odot$ 17x19x22x $\blacksquare$ 1/2"	979
1	egyenes belső Seeger-fogó $\odot$ 180 mm	1032
1	hajlított belső Seeger - fogó $\odot$ 170 mm	1034
1	egyenes külső Seeger-fogó $\bullet$ 175 mm	1036
1	hajlított külső Seeger - fogó $\bullet$ 175 mm	1038
1	vízpumpa fogó 250 mm	1048N
1	Egyenes pofájú önzáró fogó 240 mm	1052
1	erősített oldalcsípőfogó, kétkomponensű markolat ipari kivitel $\llcorner$ 160 mm	1084GBM
1	áttételes egyenes lemezolló 250 mm	1122
1	műszerész olló	1128BMX
1	robustus kombinált fogó kétkomponensű markolat ipari kivitel $\llcorner$ 180 mm	1150GBM
1	egyenes extra hosszú félkerékcsőrű fogó, kétkomponensű markolat ipari kivitel $\bullet$ 160 mm	1166GBM
8	csavarhúzó hasítottfejú csavarokhoz $\bullet$ 2,5x50 - 3x75 - 3,5x100 - 4x125 - 5,5x125 - 6,5x150 - 8x200 - 10x200 mm	1260
2	Lapos csavarhúzó, hatlapfejú szárvégződéssel $\bullet$ 10x200 - 12x250 mm	1260E
1	Lapos törpe csavarhúzó $\bullet$ 6,5x30 mm	1260N
4	Phillips®-csavarhúzó $\oplus$ PH0x60 - PH1x80 - PH2x100 - PH3x150 mm	1262
1	lakatos kalapács 400 g	1370
1	műanyag kalapács $\varnothing$ 35 mm	1390
1	fémszalagos olajsűrűleszedő	1491
1	mérőműszer 3÷48 V	1498



Ft



5905VG/2

731.700 059051044

Készletársítási javaslat C25

## 5908VG/2T

214 darabos szerszámkészlet ABS hőformált tálcában

### ► Autójavító

#### Mennyiség/megnevezés

- 16 csillag-villáskulcs 6+21 mm
- 5 csillag-villáskulcs 22 - 24 - 27 - 30 - 32 mm
- 5 hosszú kiütő Ø 2 - 3 - 4 - 5 - 6 mm
- 1 pontozó Ø 4 mm
- 12 villáskulcs 6x7 - 8x9 - 10x11 - 12x13 - 14x15 - 16x17 - 18x19 - 20x22 - 21x23 - 24x26 - 27x29 - 30x32 mm
- 9 imbuszkulcs ○ 1,5 - 2 - 2,5 - 3 - 4 - 5 - 6 - 8 - 10 mm
- 5 1/2"-os imbusz dugókulcs ○ 5 - 6 - 8 - 10 - 12 mm
- 1 1/2"-os toldó 125 mm
- 1 1/2"-os toldó 255 mm
- 1 1/2"-os csukló
- 1 1/2"-os csúszkás T-hajtószár
- 1 1/2"-os irányváltós racsni ⊕
- 19 1/2"-os hatlapú dugókulcs ○ 10+24 - 26 - 27 - 30 - 32 mm
- 1 egyenes belső Seeger-fogó ○ 180 mm
- 1 hajlított belső Seeger - fogó ○ 170 mm
- 1 egyenes külső Seeger-fogó ● 175 mm
- 1 hajlított külső Seeger - fogó ● 175 mm
- 1 egyenes belső Seeger-fogó ○ 140 mm
- 1 egyenes belső Seeger-fogó ○ 225 mm
- 1 egyenes külső Seeger-fogó ● 140 mm
- 1 egyenes külső Seeger-fogó ● 225 mm
- 9 csavarhúzó hasítottfejű csavarokhoz ● 3x75 - 3x100 - 4x100 - 4x150 - 5,5x100 - 5,5x150 - 6,5x150 - 8x150 - 10x200 mm
- 2 Lapos törpe csavarhúzó ● 4x30 - 6,5x30 mm
- 7 Phillips®-csavarhúzó ⊕ PH0x60 - PH0x100 - PH1x80 - PH1x120 - PH2x100 - PH2x150 - PH3x150 mm
- 2 Csavarhúzó Phillips® - csavarokhoz, extra rövid penge ⊕ PH1x30 - PH2x30 mm
- 8 csuklós T - kulcs ○ 7 - 8 - 10 - 12 - 13 - 14 - 17 - 19 mm
- 2 Csavarhúzó Phillips® - csavarokhoz, hosszú penge ⊕ PH1x400 - PH2x400 mm
- 3 Csavarhúzó hernyócsavarokhoz, hosszú penge ● 3x300 - 4x400 - 5x400 mm
- 6 Imbusz csavarhúzókészlet Torx®-csavarokhoz ⊕ T10-T15-T20-T25-T27-T30
- 12 1/2" - os gépi dugókulcs ○ 10-13-17-18-19-21-22-24-27-30-32 mm
- 1 1/2"-os toldó 125 mm
- 3 ○ 17-19-21
- 5 1/2"-os színes hatszögű csavarhúzóbetét ○ 5L - 6L - 7L - 8L - 10L
- 4 1/2"-os Torx®-imbusz-dugókulcs ⊕ T40L - T45L - T55L - T70L
- 3 1/2"-os XZN®-profilú imbusz-dugókulcs, krómozott, barnított fej ○ M6L - M8L - M12L
- 5 reszelő 200 mm
- 1 fémszalagos olajsűrűreszedő 110 mm
- 1 Olajleeresztő dugókulcs-betét, négyszög ■ 10 mm
- 7 Olajleeresztő dugókulcs-betét, külső hatszög ○ 8-9-10-11-12-14-17 mm
- 4 Olajleeresztő dugókulcs-betét, külső négyszög ○ 8-9,5-12-13 mm
- 1 Olajleeresztő dugókulcs-betét, külső háromszög Δ
- 1 Olajleeresztő dugókulcs-betét XZN®-csavarokhoz ○
- 1 Olajleeresztő kulcs
- 2 erősített laposvágó 100 - 200 mm
- 1 lakatos kalapács 300 g
- 1 műanyag kalapács Ø 35 mm
- 1 vízpumpafogó 250 mm
- 1 Egyenes pofájú önzáró fogó 240 mm
- 1 kombinált fogó ■ 180 mm
- 1 Egyenes extra hosszú félkerékcsőrű fogó ● 160 mm
- 1 Erősített oldalcsípőfogó ⊥ 160 mm
- 11 3/4" - os hatlapú dugókulcs ○ 22-24-27-30-32-34-36-38-41-46-50 mm
- 1 3/4" - os toldó 200 mm
- 1 3/4" - os toldó 380 mm
- 1 3/4" - os csúszkás T - hajtószár 450 mm
- 1 3/4" - os irányváltós racsni ⊕
- 1 hőformált szerszámtartó
- 4 imbuszkulcs ○ 13-14-17-19 mm
- 1 Állítható villáskulcs 300 mm
- 1 szerelővas
- 1 bádogos lemezolló 250 mm
- 1 műszerész olló
- 1 lakatos kalapács 1000 g
- 1 Hézagmérő
- 1
- 1 teleszkópos vizsgáló tükör
- 1 háromélű hántoló 200 mm
- 1 fűrész 440 mm
- 1 Acél drótkéfe
- 1 Olajozó fémkanna 200 cl
- 1 dekorkés

Beta-sz.	TR
42	T05
42	T06
31	T31
32	T31
55	T31
96N/SC9	T31
920ME	T80
920/21	T80
920/22	T80
920/25	T80
920/42	T80
920/55	T80
920A	T80
1032	T145
1034	T145
1036	T145
1038	T145
1032	T146
1032	T146
1036	T146
1036	T146
1260	T167
1260N	T167
1262	T168
1262N	T168
952	T63
1262L	T209
1264L	T209
97TTX	T55
720	T111
720/21	T111
720LC	T111
920PE	T113
920TX	T113
920XZN	T113
1719BMA8/S5	T236
1491	T264
1494	T264
1494E	T264
1494Q	T264
1494T	T264
1494XZN	T264
1496/C	T264
35	T234
1370	T234
1390	T234
1048N	T153
1052	T153
1150	T138
1166	T138
1084	T138
928A	T105
928/21	T106
928/22	T106
928/42	T106
928/55	T106
VP6	VP6
96N	96N
111E	111E
965	965
1112	1112
1128BMX	1128BMX
1370	1370
1708/20	1708/20
1712	1712
1715	1715
1717B	1717B
1726	1726
1737NX	1737NX
1751N	1751N
1771	1771



T05 T06 T31



T80 T145 T146



T167 T168  
+96N +1771



T63 T209



T55 T111 T113 T236



T264 T234 T153 T138



T105 T106 VP6



Ft

5908VG/2T 1.381.400 059081017

Készletársítási javaslat RSC28

## 5935VG/1MB

98 darabos szerszámkészlet a C35 szerszámszekrényhez habszivacs tálcában



MB12



MB39



MB46

### ► Autójavító

#### Mennyiség/megnevezés

- 21 csillag-villáskulcs 6-7-8-9-10-11-12-13-14-15-16-17-18-19-20-21-22-24-27-30-32 mm
- 8 villáskulcs 6x7-8x9-10x11-12x13-14x15
- 16x17-18x19-20x22 mm
- 1 vízpumpafogó 250 mm
- 4 csavarhúzó hasítottfejú csavarokhoz ● 3x75-4x100-5x125-6,5x150 mm
- 3 Phillips®-csavarhúzó ● PH0x60-PH1x80--PH2x100 mm
- 9 Imbusz csavarhúzó Torx®-csavarokhoz ● T8-T10-T15-T20-T25-T30
- 6 Hajlított gömbfejú imbuszkulcs ○
- 6 T - szárú imbuszkulcs műanyag markolattal ○ 2-2,5-3-4-5-6
- 1 Egyenes pófájú önzáró fogó 240 mm
- 19 1/2"-os hatlapú dugókulcs
- 10-11-12-13-14-15-16-17-18-19-20-21-22-23-24-26-27-30-32 mm
- 1 1/2"-os toldó 125 mm
- 1 1/2"-os toldó 250 mm
- 1 1/2"-os csukló
- 1 1/2"-os csúszkás T-hajtószár
- 1 1/2"-os irányváltós racsnit ⊕
- 5 1/2"-os színes hatszögű csavarhúzóbetét ○ 5-6-8-10-12 mm
- 1 egyenes belső Seeger-fogó ○ 180 mm
- 1 hajlított belső Seeger - fogó ○ 170 mm
- 1 egyenes külső Seeger-fogó ● 175 mm
- 1 hajlított külső Seeger - fogó ● 175 mm
- 1 erősített laposvágó 200 mm
- 1 Erősített oldalcsipőfogó † 160 mm
- 1 kombinált fogó = 180 mm
- 1 Egyenes extra hosszú félkeresőrű fogó ● 160 mm
- 1 lakatos kalapács 500 g
- 1 műanyag kalapács 35 mm

Beta-sz.	TR
42	MB12
55	MB12
1048N	MB12
1260	MB46
1262	MB46
1267TX	MB46
96BPC/SC9	MB46
96T	MB46
1052	MB46
920A	MB39
920/21	MB39
920/22	MB39
920/25	MB39
920/42	MB39
920/55	MB39
920PE	MB39
1032	MB39
1034	MB39
1036	MB39
1038	MB39
35	MB39
1084BM	MB39
1150BM	MB39
1166BM	MB39
1370	MB39
1390	MB39

Ft

5935VG/1MB

605.100 059351321

Készletértékelési javaslat C35

## 5940SBK

125 darabos szerszámkészlet

### ► Motorjavítás

#### Mennyiség/megnevezés

- 1 kiütő Ø 2 mm
- 1 pontozó Ø 4 mm
- 1 laposvágó 125 mm
- 10 csillag-villáskulcs 6 - 7 - 8 - 10 - 11 - 12 - 13 - 14 - 17 - 19 mm
- 6 villáskulcs 6x7 - 8x9 - 10x11 - 12x13 - 14x15 - 16x17 mm
- 9 imbuszkulcs ○ 1,5 - 2 - 2,5 - 3 - 4 - 5 - 6 - 8 - 10 mm
- 1 ZERO-RESET kioldó nyomatékulcsok ⊕ 3/8", 10+50 Nm
- 54 52 hatszögű csavarhúzóbetét, 10 mm és 2 tartozék
- 17 12 dugókulcs és 5 tartozék
- 1 Szűkítő közbetét, belső 1/2", külső 3/8"
- 2 Gyertya-dugókulcs ○ 14 - 16 mm
- 1 Extra hosszú félkeresőrű műszerészfogó ● 283 mm
- 2 egyenes belső Seeger-fogó ○ 140 - 180 mm
- 1 egyenes külső Seeger-fogó ● 140x1,3 mm
- 1 oldalcsipőfogó, csúszásmentes kétrétegű PVC bevonatú markolat ipari kivitel † 160 mm
- 1 Egyenes élű műszerész olló
- 1 robusztus kombinált fogó csúszásmentes kétrétegű PVC bevonatú markolat ipari kivitel = 180 mm
- 1 csavarhúzó Dzus® fejú csavarokhoz ●
- 4 csavarhúzó hasítottfejú csavarokhoz ● 3x75 - 4x100 - 5,5x100 - 6,5x150 mm
- 3 csavarhúzó keresztfejú Phillips® csavarokhoz ● PH0x60 - PH1x80 - PH2x100 mm
- 1 Fáziskereső ●
- 1 lakatos kalapács 300 g
- 1 fémszalagos olajsűrűsítő
- 1 Hézagmérő
- 1 Mini fűrész
- 1 sárgaréz drótkéfe
- 1 pumpás műanyag olajozó kanna 250 cc

Beta-sz.
30
32
34
42
55
96/SC9
666/5
867/C52
920A/C12X
910/16
956C
1009L/A
1032
1036
1082G
1128BM
1150G
1201E/DZ
1201E
1202E
1254
1370
1491
1708/13
1725CR
1737
1754

Ft

5940SBK

468.100 059401082

A C41S - C41H - C42S - C42H - C42S - C41S szerszámkocsikhoz ajánlott készlet



## 5941VU/M

64 számból álló autójavító készlet a C41H húzható szerszámokcsihoz habszivacs tálcában

### ► Univerzális alkalmazás

#### Mennyiség/megnevezés

- 16 csillag-villáskulcs 6-7-8-9-10-11-12-13-14-15-16-17-18-19-21-22 mm
- 9 imbuszkulcs ○
- 1 fékes mérőszalag 5 m
- 19 1/2"-os hatlapú dugókulcs
  - 10-11-12-13-14-15-16-17-18-19-20-21-22-23-24-26-27-30-32 mm
- 1 1/2"-os csukló
- 1 1/2"-os csúszkás T-hajtósár
- 1 1/2"-os irányváltós racsnit ⊕
- 2 1/2" Gömbvégű toldó 125-250 mm
- 1 Állítható villáskulcs 250 mm
- 1 vízpumpafogó 250 mm
- 1 Oldalsípőfogó, kétkomponensű markolat ipari kivitel  $\llcorner$  160 mm
- 1 műszerész olló 145 mm
- 1 robusztus kombinált fogó kétkomponensű markolat ipari kivitel  $\equiv$  180 mm
- 1 egyenes extra hosszú félkeréksőrű fogó, kétkomponensű markolat ipari kivitel ● 160 mm
- 3 csavarhúzó hasítottfejú csavarokhoz ● 3,5x100-5,5x125-6,5x150 mm
- 3 Phillips®-csavarhúzó ⊕ PH0-PH1-PH2
- 1 lakatos kalapács 300 g
- 1 dekorkés 18 mm

Beta-sz.	TR
42	MC12
96/SC9	MC12
1692/5	MC12
920A	MC21
920/25	MC21
920/42	MC21
920/55	MC21
920AN	MC21
111E	
1048N	
1082GBM	
1128BMX	
1150GBM	
1166GBM	
1260	
1262	
1370	
1771	



MC21



MC12



Ft

5941VU/M

300.200 059411002

A C41 szerszámokcsikhoz ajánlott készlet

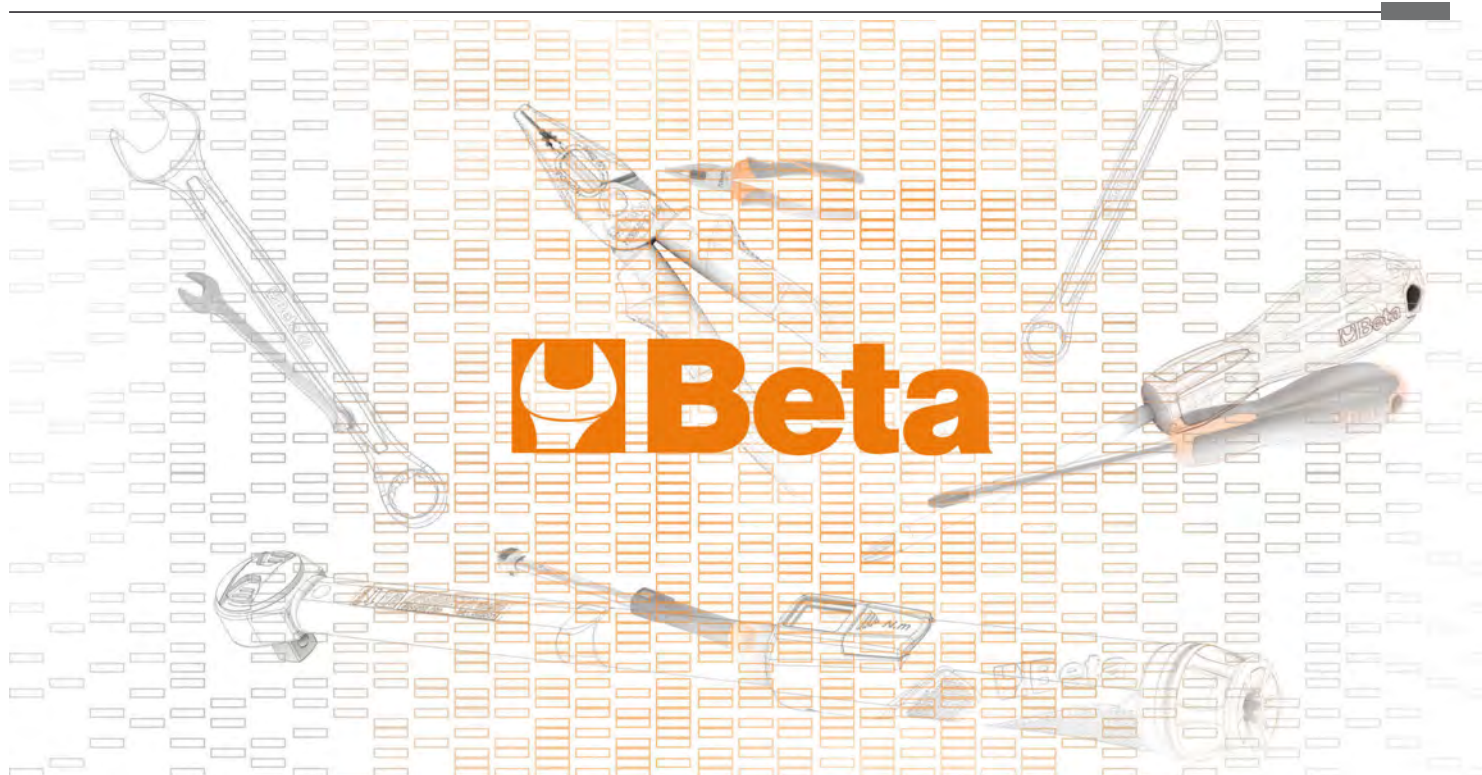

## ► Univerzális alkalmazás

## Mennyiség/megnevezés

- 21 csillag-villáskulcsok 6-7-8-9-10-11-12-13-14-15-16-17-18-19-20-21-22-24-27-30-32 mm  
 9 Hajlított gömbfejű imbuszkulcs  $\odot$  1,5-2-2,5-3-4-5-6-8-10 mm  
 1 behajtó betéttartó adapter  $\square$  1/4 -  $\square$  1/4  
 1 behajtó betéttartó adapter  $\square$  1/4 -  $\square$  3/8  
 1 behajtó betéttartó adapter  $\square$  5/16 -  $\square$  1/2  
 13 1/4"-os hatlapú dugókulcs  $\odot$  4-4,5-5-5,5-6-7-8-9-10-11-12-13-14 mm  
 9  $\odot$  5-6-7-8-9-10-11-12-13 mm  
 5 1/4"-os imbusz-dugókulcs  $\odot$  3-4-5-6-7 mm  
 4 csavarhúzó-dugókulcs hasítottfejű csavarokhoz, krómozott, barnított hegy  $\bullet$  0,8x4-1x5,5x1,2x6,5-1,2x8 mm  
 4 csavarhúzó-dugókulcs Phillips®-csavarokhoz, krómozott, barnított hegy  $\oplus$  PH1-PH2-PH3-PH4  
 7 1/4"-os Torx®-imbusz dugókulcs, krómozott, fekete hegyek  $\odot$  T10-T15-T20-T25-T27-T30-T40  
 1 Bővítő közbetét 1/4" - 3/8"  $\square$  1/4 -  $\blacksquare$  3/8  
 1 1/4" - os toldó 50 mm  
 1 1/4" - os toldó 100 mm  
 1 1/4" - os toldó 150 mm  
 1 1/4"-os csukló  
 1 1/4"-os hajtószár 176 mm  
 1 1/4"-os csúszkás T-hajtószár 115 mm  
 1 1/2"-os irányváltós racsni  $\oplus$  125 mm  
 17 Hatlapú dugókulcs 3/8"  $\odot$  6-7-8-9-10-11-12-13-14-15-16-17-18-19-20-21-22 mm  
 1 Szűkítő közbetét 3/8" és 1/4"  $\square$  3/8 -  $\blacksquare$  1/4  
 1 Szűkítő közbetét, belső 1/2", külső 3/8"  $\square$  3/8 -  $\blacksquare$  1/2  
 1 Toldó - 3/8" 125 mm  
 1 Toldó - 3/8" 250  
 1 Csukló 3/8"  
 1 Csúszkás T - hajtószár 3/8" 210 mm  
 1 3/8" irányváltós racsni  $\oplus$  200 mm  
 21 1/2"-os hatlapú dugókulcs  $\odot$  8-10-11-12-13-14-15-16-17-18-19-20-21-22-23-24-26-27-28-30-32 mm  
 1 szűkítő közbetét 1/2" és 3/8"  $\square$  1/2 -  $\blacksquare$  3/8  
 1 1/2"-os csukló  
 1 1/2" Gömbvégű toldó 125 mm  
 1 1/2" Gömbvégű toldó 250 mm  
 1 1/2"-os csúszkás T-hajtószár 305 mm  
 1 1/2"-os irányváltós racsni  $\oplus$  275 mm  
 3 3/8" - os gyertya - dugókulcs  $\odot$  16 mm (5/8")-17,8 (11/16")-20,8 (13/16")  
 6 csavarhúzó hasítottfejű csavarokhoz  $\bullet$  0,4x2,5x50-0,5x3x75-0,8x4x100-1,0x5,5x125-1,2x6,5x150-1,2x8x200 mm  
 1 csavarhúzó hasítottfejű csavarokhoz, extra rövid  $\bullet$  0,8x4x30 mm  
 4 csavarhúzó keresztfejű Phillips® csavarokhoz  $\oplus$  PH0x60-PH1x80PH2x100PH3x150 mm  
 1 csavarhúzó keresztfejű Phillips® csavarokhoz, extra rövid  $\oplus$  PH1x30 mm  
 12 imbusz-csavarhúzó Torx®-csavarokhoz  $\odot$  T06-T07-T08-T09-T10-T15-T20-T25-T27-T30-T40-T45  
 1 Fáziskereső  $\bullet$  0,5x3,5x100 mm  
 1 egyenes belső Seeger-fogó  $\odot$  180 mm  
 1 hajlított belső Seeger - fogó  $\odot$  170 mm  
 1 egyenes külső Seeger-fogó  $\bullet$  175 mm  
 1 hajlított külső Seeger - fogó  $\bullet$  175 mm  
 1 vízpumpafogó 250 mm  
 1 Egyenes pofájú önzáró fogó 240 mm  
 1 Egyenes pofájú önzáró fogó 240 mm  
 1 Oldalsípifogó  $\ddagger$  160 mm  
 1 Rabitz-fogó, lakkozott 220 mm  
 1 Egyenes élű műszerész olló  
 1 kombinált fogó  $\equiv$  180 mm  
 1 Egyenes extra hosszú félkerekcsőrű fogó  $\bullet$  160 mm  
 3 kiütő  $\emptyset$  2-3-4 mm  
 6 hosszú kiütő  $\emptyset$  2-3-4-5-6-8 mm  
 1 pontozó  $\emptyset$  4 mm  
 1 laposvágó 150 mm  
 2 erősített laposvágó 200-250 mm  
 1 keresztvágó 125 mm  
 1 lakatos kalapács 500 g  
 1 műanyag kalapács  $\emptyset$  35 mm  
 1 fékes mérőszalag 3 m  
 1 flexibilis teleszkópos mágneses csavarkiszedő  
 1 szögletes egyengető reszelő markolattal 200 mm  
 1 háromszög egyengető reszelő markolattal 200 mm  
 1 lapos egyengető reszelő markolattal 200 mm  
 1 félkerek egyengető reszelő markolattal 200 mm  
 1 kerek egyengető reszelő markolattal 200 mm  
 1 Acél drótkefe  
 1 dekorkés

Beta-sz.	TR
	42
96BPC/SC9	MM11
895/1	MM105
895/3	MM105
895/6	MM105
900	MM105
900L	MM105
900ME	MM105
900LP	MM105
900PH	MM105
900TX	MM105
900/16	MM105
900/20	MM105
900/20L	MM105
900/21	MM105
900/25	MM105
900BG/30	MM105
900/42	MM105
900/55	MM105
910A	MM105
910/15	MM105
910/16	MM105
910/21	MM105
910/22	MM105
910/25	MM105
910/42	MM105
910/55	MM105
920A	MM105
920/15	MM105
920/25	MM105
920AN	MM105
920AN	MM105
920/42	MM105
920/55	MM105
956E	MM105
1201E	MM210
1201EN	MM210
1202E	MM210
1202EN	MM210
1207E/TX	MM210
1253	MM210
1032	MM129
1034	MM129
1036	MM129
1038	MM129
1048N	MM129
1052	MM129
1052	MM129
1082BM	MM129
1098	MM129
1128BM	MM129
1150BM	MM129
1166BM	MM129
30	MM230
31	MM230
32	MM230
34	MM230
35	MM230
36	MM230
1370	MM230
1390	MM230
1692	MM230
1712TF	MM230
1719BMA...Q	MM230
1719BMA...T	MM230
1719BMA...P	MM230
1719BMA...M	MM230
1719BMA...R	MM230
1737NX	MM230
1771	MM230



MM11



MM105



MM129



MM210



MM230



## 5954VG

138 darabos szerszámkészlet

### ► Autójavítás

Mennyiség/megnevezés	Beta-sz.
5 hosszú kiütő Ø 2-3-4-5-6 mm	31
1 pontozó Ø 4 mm	32
1 laposvágó 125 mm	34
18 csillag-villáskulcs 6+22 - 24 mm	42
8 villáskulcs 6x7 - 8x9 - 10x11 - 12x13 - 14x15 16x17 - 18x19 - 20x22 mm	55
3 hajlított csillagkulcs 12x13 - 14x15 - 17x19 mm	90
13 imbuszkulcs Ø 2+10 - 12 mm	96
4 1/2" - os gépi dugókulcs Ø 17 - 19 - 21 - 22 mm	720
20 1/2"-os hatlapú dugókulcs Ø 10-11-12-13-14-15-16-17-18-19-20-21- 22-23-24-26-27-28-30-32 mm	920A
1 1/2"-os toldó	920/21
1 1/2"-os toldó	920/22
1 1/2"-os csukló	920/25
1 1/2"-os csúszkás T-hajtószerű	920/42
1 1/2"-os irányváltós racsní	920/55
3 Hosszú dugókulcs-csavarhúzó Ø 8 - 10 - 13 mm	943BX
10 csuklós T - kulcs Ø 6 - 7 - 8 - 10 - 11 - 12 - 13 - 14 - 17 - 19 mm	952
3 Gyertya-dugókulcs Ø 16 - 17,8 - 20,8 mm	956C
1 szerelővas	964
1 egyenes belső Seeger-fogó	1032
1 hajlított belső Seeger - fogó	1034
1 egyenes külső Seeger-fogó	1036
1 hajlított külső Seeger - fogó	1038
1 vízpumpafogó 250 mm	1048N
1 Egyenes pofájú önzáró fogó 240 mm	1052
1 állítható hosszúcsörű önzárófogó 175 mm	1058
1 Oldalsípófogó 160 mm	1082BM
1 műszerész olló	1128BMX
1 kombinált fogó 180 mm	1150BM
1 Egyenes extra hosszú félkerekcsörű fogó 160 mm	1166BM
1 Fáziskereső 6+24V	1254
1 csavarhúzó hasítottfejű csavarokhoz 8 x 200 mm	1260
1 Lapos törpe csavarhúzó 6,5x30 mm	1260N
1 Phillips®-csavarhúzó 8 x 150 mm	1262
1 Csavarhúzó Phillips® - csavarokhoz, extra rövid penge PH2x30 mm	1262N
5 Imbusz csavarhúzó Torx®-csavarokhoz T8 - T10 - T15 - T20 - T25	1267TX
8 csavarhúzó készlet	1263/D8
1 lakatos kalapács 300 g	1370
1 ütésnyelű műanyag kalapács Ø 35 mm	1392
1 fékrugófogó 210 mm	1470
1 saruzófogó	1603
1 fékes mérőszalag 5 m	1692
1 Hézagmérő	1708/20
1 flexibilis mágneses csavarkiszető 1,8 kg	1712E/2
6 Túreszelők 160 mm	1720/B6
1 pumpás műanyag olajozó kanna 150 cc	1754

Ft

5954VG 860.200 059541054

Készletársítási javaslat C54VG

## 5957VG

174 darabos szerszámkészlet

### ► Autójavítás

#### Mennyiség/megnevezés

#### Beta-sz.

6	Hosszú kiütő Ø 2 - 3 - 4 - 5 - 6 - 8 mm	31/SP6
6	2 kiütő, 1 pontozó, 3 hidegvágó	38/SP6
17	csillag-villáskulcs 6-7-8-10-11-12-13-14-15 16-17-19-21-22-24-27-30 mm	42
12	villáskulcs 6x7 ÷ 30x32 mm	55/S12X
8	T - szárú imbuszkulcs műanyag markolattal 2 ÷ 10 mm	96T/S8
1	imbuszkulcs Ø 2,5 ÷ 12 mm	96N/G7
8	8 részes hajlított Torx® imbuszkulcs szerszám készlet T9 ÷ T40	97TX/SC8
5	XZN®-profilú imbuszkulcs, nikkelezett Ø M5 ÷ M12	98XZN/B5
1	Állítható villáskulcs cs 250 mm	111E
1	ZERO-RESET kioldó nyomatékkulcsok 1/2", 40÷200 Nm	666/20
13	1/2" - os hatlapú dugókulcs Ø 10÷22 mm	920A/SB13
8	1/2" - os hatlapú dugókulcs Ø 23÷32 mm	920A/SB8
4	1/2" - os csavarhúzó dugókulcs 1,2x6,5 - 1,2x8 - 1,6x9 - 2x12 mm	920LP
3	1/2" - os Phillips® csavarhúzó dugókulcs PH2 - 3 - 4	920PH
1	1/2"-os toldó 125 mm	920/21
1	1/2"-os toldó 255 mm	920/22
1	1/2"-os csukló	920/25
1	1/2"-os csúszkás T-hajtószár	920/42
1	1/2"-os irányváltós racsnit	920/55
2	1/2" - os gépi dugókulcs Ø 17 - 19 mm	720
10	csuklós T - kulcs Ø 7 - 8 - 10 - 11 - 12 - 13 - 14 - 15 - 17 - 19 mm	952
3	hosszú csuklós T - szárú gyertyakulcs 14 - 16 - 20,8 mm	959
1	egyenes feszítővas	963
1	keresztkulcs 1/2" - 17 - 19 - 22 mm	979
2	egyenes belső Seeger-fogó Ø 140 - 180 mm	1032
2	hajlított belső Seeger - fogó Ø 130 - 170 mm	1034
2	egyenes külső Seeger-fogó 140x1,3 - 175 mm	1036
2	hajlított külső Seeger - fogó 135x1,3 - 175 mm	1038
1	vízpumpafogó 250 mm	1048N
1	Egyenes potáji önzáró fogó 240 mm	1052
1	Oldalcspőfogó 160 mm	1082BM
1	Erősített oldalcspőfogó 160 mm	1084BM
1	áttételes homlokcsipőfogó 180 mm	1092V
1	bádogos lemezolló 250 mm	1112
1	műszerész olló	1128BMX
1	kombinált fogó 180 mm	1150BM
1	Egyenes extra hosszú félkerekcsőrű fogó 160 mm	1166BM
1	Hajlított extra hosszú félkerekcsőrű fogó 200 mm	1168BM
2	csavarhúzó hasítottfejű csavarokhoz 8x200 - 10x200 mm	1260
1	Phillips®-csavarhúzó PH3x150 mm	1262
8	csavarhúzókészlet	1263/D8
2	lakatos kalapács 300 - 600 g	1370
1	műanyag kalapács Ø 35 mm	1390
11	M5÷M16 mm	1433/C11
1	fémzalagos olajszűrőleszedő	1491
1	mérőműszer	1498
1	fékes mérőszalag 5 m	1692
1	Hézagmérő	1708/20
1	flexibilis mágneses csavarkiszedő 1,8 kg	1712E/2
1	kétélű hántoló 200 mm	1717A
1	háromélű hántoló 200 mm	1717B
5	reszelő 200 mm	1719BMA8/S5
1	fűrész	1725
1	pumpás fém olajozó kanna 200 cc	1751
1	dekorkés	1771
1	tolómérő	1650

Ft

5957VG 1.493.300 059571007

A C57SA - C57SB - C57SP - RSC50 PS - C55PS - C55PSE munkapadokhoz ajánlott készlet

# HABSZIVACS TÁLCÁK M-SZÉRIA

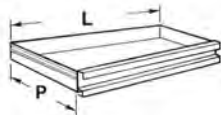

RSC23T  
RSC24  
RSC24A  
RSC24AXL  
RSC24L/7  
RSC24L-CAB  
RSC28  
C30M  
C37  
C37A  
C39  
C39T  
C39MD  
C39SM  
RSC51  
C57S  
C59  
RSC55

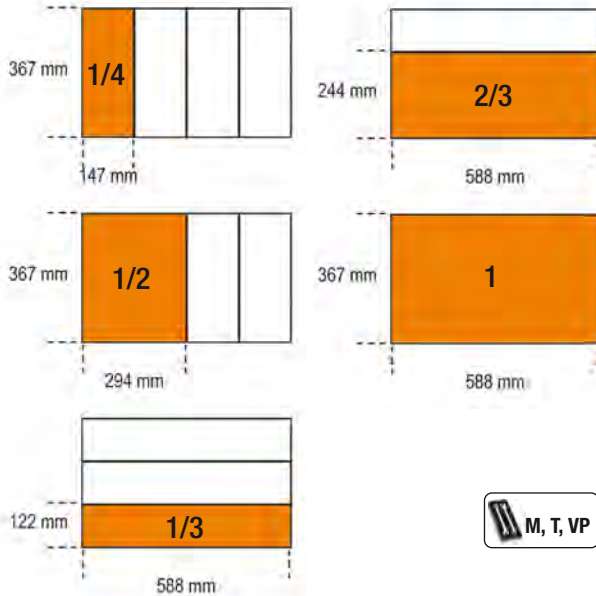

533÷543  
549÷558

## M13

11



42SLIM 8-10-11-12  
13-14-15-16-17  
18-19 mm

1,2 kg



	Ft	
M13	53.100	1 024500013
MV13	13.500	1 024510013

## M25

40



42 6-7-8-9-10-11-12-13-14-15-16-17-18-19-21-22-24-27 mm  
90 6x7-8x9-10x11-12x13-14x15-16x17-18x19 mm  
123Q1/4  
123Q3/8  
123Q1/2  
142 8-9-10-11-12-13-14-15-16-17-18-19 mm

5,1 kg



	Ft	
M25	259.900	1 024500025
MV25	26.050	1 024510873

## M01

22



42 6-7-8-9-10-11-12-13-14-15-16-17-18-19-20-21-22-24-27-30-32-36 mm

4,5 kg



	Ft	
M01	147.100	1 024500001
MV10	26.050	1 024510010

## M05

16



42 6-7-8-9-10-11-12-13-14-15-16-17-18-19-20-21 mm

1,5 kg



	Ft	
M05	70.400	1 024500005
MV15	13.500	1 024510015

## M02

26



42 6-7-8-9-10-11-12-13-14-15-16-17-18-19-20-21-22-23-24-25-26-27-28-29-30-32 mm

6,3 kg



	Ft	
M02	164.900	1 024500002
MV02	26.050	1 024510002

## M06

5



42 22-24-27-30-32 mm

2,1 kg



	Ft	
M06	49.100	1 024500006
MV16	18.100	1 024510016

## M30

31



55 6x7-8x9-10x11-12x13-14x15-16x17-18x19-20x22-21x23-24x27-30x32 mm  
90 6x7-8x9-10x11-12x13-14x15-16x17-18x19-20x22-21x23-24x27-30x32 mm  
96BPC/SC9 1,5-2-2,5-3-4-5-6-8-10 mm

4,2 kg



	Ft	
M30	147.200	1 024500030
MV30	26.050	1 024510030



### M31

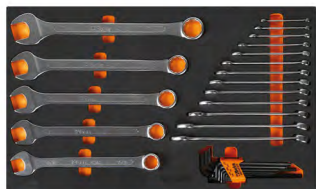

42AS 1/4 - 9/32 - 5/16 - 3/8 - 7/16 - 1/2 - 9/16  
- 19/32 - 5/8 - 11/16 - 3/4 - 13/16 - 7/8 -  
15/16 - 1 - 1.1/16 - 1.1/8 - 1.1/4  
○ 96BP/AS-SC9 1/16 - 3/32 - 1/8 - 5/32 - 3/16 - 7/32 - 1/4  
- 5/16 - 3/8

1,4 kg



	Ft		
M31	149.100	1	024500031
MV31	26.050	1	024510031

### M33



55 6x7-8x9-10x11  
12x13-14x15  
16x17-18x19  
20x22 mm  
○ 96/SC9 1,5+10 mm

1,1 kg



	Ft		
M33	33.850	1	024500033
MV33	13.500	1	024510033

### M38



55 21x23-24x26  
27x29-30x32 mm

1,7 kg



	Ft		
M38	27.500	1	024500038
MV38	18.100	1	024510038

### M39



31 2-3-4-5-6-8 mm  
32 4 mm  
55 6x7 - 8x9 - 10x11 - 12x13 - 14x15 - 16x17  
- 18x19 - 20x22 - 21x23 - 24x26 - 25x28  
- 27x29 - 30x32 mm  
○ 96/SC12 2 - 2,5 - 3 - 3,5 - 4 - 4,5 - 5 - 6 - 7 - 8 - 9  
- 10 mm  
○ 96 12-14-17-19 mm

5,7 kg



	Ft		
M39	126.000	1	024500039
MV39	26.050	1	024510039

### M40



90 6x7-8x9-10x11  
12x13-14x15  
16x17-18x19 mm

810 g



	Ft		
M40	34.400	1	024500040
MV40	13.500	1	024510040

### M44



141 8-9-10-11-12  
13-14-15-16  
17-18-19 mm

1,3 kg



	Ft		
M44	111.200	1	024500044
MV44	13.500	1	024510044

### M45



142 8-9-10-11-12  
13-14-15-16  
17-18-19 mm

1,3 kg



	Ft		
M45	126.800	1	024500045
MV45	13.500	1	024510045

### M46



142SN 8-9-10-11-12  
13-14-15-16  
17-18-19 mm

1,4 kg



	Ft		
M46	149.300	1	024500046
MV46	13.500	1	024510046

### M49



52MQ 7 - 8 - 10 - 11 - 12 - 13 - 14 - 15 - 16 - 17  
- 19 - 22 mm  
89MQ 7 - 8 - 10 - 11 - 12 - 13 - 14 - 15 - 16 - 17  
- 19 - 22 mm

3,3 kg



	Ft		
M49	457.600	1	024500049
MV49	26.050	1	024510049

### M50



○ 96T 2-2,5-3-4-5  
6-7-8 mm

1,1 kg



	Ft		
M50	48.050	1	024500050
MV50	18.100	1	024510051

## M52



○96T 2,5-3-4-5-6 mm



330 g



M52	Ft 27.850	1	024500052
MV52	Ft 13.500	1	024510052

## M53



○96TBP 2,5-3-4-5-6 mm



350 g



M53	Ft 30.800	1	024500053
MV52	Ft 13.500	1	024510052

## M55



○97TTX T10-T15-T20-T25-T30



330 g



M55	Ft 30.750	1	024500055
MV55	Ft 13.500	1	024510055



## M60



○96T 2 - 2,5 - 3 - 4 - 5 - 6 - 7 - 8 - 10 mm  
 ○97BTX/SC8 T9 - T10 - T15 - T20 - T25 - T27 - T30 - T40  
 ○944BX 5-6-7-8-10-13 mm



1,9 Kg



M60	Ft 149.300	1	024500060
MV60	Ft 26.050	1	024510060

## M62



97TTX T10 - T15 - T20 - T25 - T27 - T30 - T40 - T45 - T60  
 1032 180 mm  
 1034 170 mm  
 1036 175 mm  
 1038 175 mm  
 1177BM 140 mm  
 1188BM 125 mm  
 1257LP 2-2,5-3-3,5 mm  
 1257PH 0-00



2,3 kg



M62	Ft 169.400	1	024500875
MV62	Ft 26.050	1	024510875

## M63



○952 7 - 8 - 10 - 12 - 13 - 14 - 17 - 19 mm



3,4 kg



M63	Ft 132.500	1	024500063
MV63	Ft 26.050	1	024510063

## M65

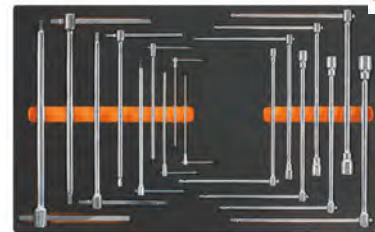

950 8 - 10 - 12 - 13 - 14 - 17 - 19 mm  
 951 2,5 - 3 - 4 - 5 - 6 - 8 - 10 - 12 - 14 mm



3,6 Kg



M65	Ft 210.600	1	024500065
MV65	Ft 26.050	1	024510065

## M67

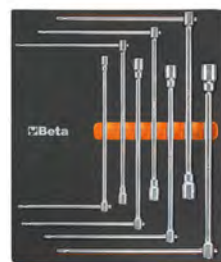

○950 7-8-10-12-13-17 mm



1,8 kg



M67	Ft 81.100	1	024500067
MV67	Ft 18.100	1	024510067

## M69



○951 2,5-3-4-5-6-8 10-12-14 mm



1,8 kg



M69	Ft 117.700	1	024500069
MV69	Ft 18.100	1	024510069

## M75



○933 7-8-9-10-11-12-13-14-15 16-17-18-19-21-22-24 mm



5,5 kg



M75	Ft 180.400	1	024500075
MV75	Ft 26.050	1	024510075



## M78

17



80 6x7 - 8x9 - 10x11 - 12x13 - 14x15 - 16x17 - 18x19 mm

- 920/36A
- 965 450 mm
- 1052 240 mm
- 1058 175 mm
- 1481PL/A
- 1481PL/B
- 1481PL/C
- 1650 150 mm
- 1708/20
- 1716P

4,4 kg



	Ft	
M78	273.700	1 024500878
MV77	26.050	1 024510876

## M79

6



80 8x9 - 10x11 - 12x13 - 14x15 16x17 - 18x19 mm

1,3 kg



	Ft	
M79	120.000	1 024500079
MV79	13.500	1 024510079

## M82

29



- 920A 10-11-12-13-14 - 15-16-17-18-19 - 20-21-22-23-24 - 26-27-30-32 mm
- 920ME 5-6-8-10-12 mm
- 920AN/125 125 mm
- 920AN/250 250 mm
- 920/25 255 mm
- 920/42 305 mm
- 920/55

4,1 kg

12"



	Ft	
M82	140.700	1 024500082
MV82	18.100	1 024510082

## M83

24



- 920A 10-11-12-13-14 - 15-16-17-18-19 - 20-21-22-23-24 - 26-27-30-32 mm
- 920AN/125 125 mm
- 920AN/250 250 mm
- 920/25 255 mm
- 920/42 305 mm
- 920/55

3,7 kg

12"



	Ft	
M83	115.100	1 024500083
MV83	18.100	1 024510083

## M85

45



- 851SR 230 mm
- 860LP 0,5x3 - 0,6x4,5 - 0,8x5,5 - 1x5,5 - 1,2x6,5 mm
- 860PE 2 - 2,5 - 3 - 4 - 5 - 6 - 8 - 10 mm
- 860PH PH0 - PH1 - PH2 - PH3 - PH4
- 860PZ PZ1 - PZ2 - PZ3 - PZ4
- 860TX T6 - T7 - T8 - T9 - T10 - T15 - T20 - T25 - T27 - T30 - T40
- 860RTX T9 - T10 - T15 - T20 - T25 - T27 - T30 - T40
- 860/55 100 mm
- 882P 80 mm
- 892 1/4 - 1/2 - 3/4

450 g

1/4"



	Ft	
M85	78.100	1 024500085
MV85	13.500	1 024510085

## M86

46



- 867PE 4-5-6-7-8-10-12 mm
- 867PE/L 4-5-6-7-8-10-12 mm
- 867XZN 5-6-8-10-12 mm
- 867XZNL 5-6-8-10-12 mm
- 867TX T20 - T25 - T30 - T40 - T45 - T50 - T55
- 867TX/L T25 - T30 - T40 - T45 - T50 - T55
- 867RTX T20 - T25 - T30 - T40 - T45 - T50 - T55
- 867/1
- 867/2

1,4 kg

10"



	Ft	
M86	54.200	1 024500086
MV86	13.500	1 024510086

## M91

25



- 900 4 - 4,5 - 5 - 5,5 - 6 - 7 - 8 - 9 - 10 - 11 - 12 - 13 - 14 mm
- 900ME 2,5-3-4-5-6-8 mm
- 900/20 50 mm
- 900/21 150 mm
- 900/25 1/4 - 1/2
- 900BG/30
- 900/42
- 900/55

560 g

14"



	Ft	
M91	76.900	1 024500091
MV90	13.500	1 024510090

## M92

22



- 910A 6-7-8-9-10-11-12-13-14-15-16-17-18-19-20-21-22 mm
- 910/21 125 mm
- 910/22 250 mm
- 910/25
- 910/42
- 910/55

1,5 kg

3/8"



	Ft	
M92	96.350	1 024500092
MV92	13.500	1 024510092

## M94

26



- 900AS/L 3/16 - 7/32 - 1/4 - 9/32 - 5/16 - 11/32 - 3/8 - 7/16 - 1/2 - 9/16
- 900AS 3/16 - 7/32 - 5/32 - 1/4 - 9/32 - 5/16 - 11/32 - 3/8 - 7/16 - 1/2 - 9/16
- 900AN 50-100mm
- 900/25
- 900/55
- 900/42

930 g

14"



	Ft	
M94	87.350	1 024500094
MV94	13.500	1 024510094

## M96

22



- 920A/AS 3/8 - 7/16 - 1/2 - 9/16 - 19/32 - 5/8 - 11/16 - 3/4 - 25/32 - 13/16 - 7/8 - 15/16 - 1 - 1.1/16 - 1.1/8 - 1.3/16 - 1.1/4
- 920/25
- 920AN 125-250mm
- 920/42
- 920/55

3,8 kg

12"



	Ft	
M96	117.300	1 024500096
MV96	18.100	1 024510096



# M100

98



- 895/1
- 895/3
- 895/6
- 900 4 - 4,5 - 5 - 5,5 - 6 - 7 - 8 - 9 - 10 - 11 - 12 - 13 - 14 mm
- 900L 5 - 6 - 7 - 8 - 9 - 10 - 11 - 12 - 13 mm
- 900ME 3-4-5-6-7 mm
- 900LP 0,8x4 - 1x5,5 - 1,2x6,5 - 1,2x8 mm
- ⊕ 900PH PH1-PH2-PH3-PH4
- ⊕ 900TX T10 - T15 - T20 - T25 - T27 - T30 - T40
- 900/20 50 mm
- 900/20L 100 mm
- 900/21 150 mm
- 900/25
- 900BG/30
- 900/42
- ⊕ 900/55
- 920A 8-10-11-12-13-14-15-16-17-18-19-20-21-22-23-24-26-27-28-30-32 mm
- 920/15
- 920/25 125 mm
- 920AN/125 125 mm
- 920AN/250 250 mm
- 920/42
- ⊕ 920/55
- ⊕ 920FTX 10 - 12 - 14 - 16 - 18 - 20 - 22 - 24 mm
- 920AL 10 - 12 - 13 - 14 - 15 - 16 - 17 - 18 - 19 - 21 - 22

6,7 Kg

14" 12"



	Ft		
M100	374.100	1	024500100
MV100	26.050	1	024510100

# M105

116



- 900 4 - 4,5 - 5 - 5,5 - 6 - 7 - 8 - 9 - 10 - 11 - 12 - 13 - 14 mm
- 900L 5 - 6 - 7 - 8 - 9 - 10 - 11 - 12 - 13 mm
- 96BPC/SC9 1,5 - 2 - 2,5 - 3 - 4 - 5 - 6 - 8 - 10 mm
- 895/1
- 895/3
- 895/6
- 900ME 3-4-5-6-7 mm
- 900LP 0,8x4 - 1x5,5 - 1,2x6,5 - 1,2x8 mm
- ⊕ 900PH PH1-PH2-PH3-PH4
- ⊕ 900TX T10 - T15 - T20 - T25 - T27 - T30 - T40
- 900/16 □ 1/4 - ■ 3/8
- 900/... 50-100-150 mm
- 900/25
- 900BG/30
- 900/42
- ⊕ 900/55
- 910A 6 - 7 - 8 - 9 - 10 - 11 - 12 - 13 - 14 - 15 - 16 - 17 - 18 - 19 - 20 - 21 - 22 mm
- 910/15 □ 3/8 - ■ 1/4
- 910/16 □ 3/8 - ■ 1/2
- 910/21 125 mm
- 910/22 250 mm
- 910/25
- 910/42
- ⊕ 910/55
- 920A 8 - 10 - 11 - 12 - 13 - 14 - 15 - 16 - 17 - 18 - 19 - 20 - 21 - 22 - 23 - 24 - 26 - 27 - 28 - 30 - 32 mm
- 920/15 □ 1/2 - ■ 3/8
- 920/25
- 920AN 125 - 250 mm
- 920/42
- ⊕ 920/55
- 956E 16-17,8-20,8 mm

7,7 kg

14" 38" 12"



	Ft		
M105	447.300	1	024500871
MV105	26.050	1	024510871

# M108

27



- 910MQ/PE 4-5-6-8 mm
- 910MQ/B 7 - 8 - 10 - 11 - 12 - 13 - 14 - 15 - 16 - 17 - 19 mm
- ⊕ 910MQ/TX T15 - T20 - T25 - T27 - T30 - T40
- 910MQ/XZN 8-10 mm
- 910MQ/21 125 mm
- 910MQ/22 250 mm
- 910MQ/T
- 910MQ/55

2,7 kg



	Ft		
M108	528.100	1	024500108
MV108	26.050	1	024510108

# M110

36



- ⊕ 850MQ
- ⊕ 860TX/A10
- 920MQ/A 8 - 9 - 10 - 11 - 12 - 13 - 14 - 15 - 16 - 17 - 18 - 19 - 20 mm
- 920MQ/PE 5-6-8-10-12 mm
- 920MQ/21 125 mm
- 920MQ/22 250 mm
- 920MQ/55A
- 943MQ 6-7-8-10 mm

3,1 kg



	Ft		
M110	508.400	1	024500110
MV110	26.050	1	024510110

# M112

32



- ⊕ 861TX ● 1/4-T6+T15
- ⊕ 866TX ● 5/16-T20+T55
- 895/1 ○ 1/4x□1/4
- 895/6 ○ 5/16x□1/2
- 900FTX □ 1/4-E4+E10
- 920FTX □ 1/2-E12+E24
- 920TX □ 1/2-T55L-T60-T70L

1,3 kg

14" 12"



	Ft		
M112	93.450	1	024500112
MV112	13.500	1	024510112

# M115

54



- ⊕ 666/20 40÷200 Nm
- 920A 13 - 14 - 15 - 16 - 17 - 18 - 19 - 20 - 21 - 22 - 24 - 26 - 27 - 30 - 32 mm
- 920FTX 12 - 14 - 16 - 18 - 20 - 22 - 24 mm
- 920PE 6 - 7 - 8 - 8L - 10 - 10L - 12 - 12L - 14 - 14L
- ⊕ 920TX T20 - T25 - T27 - T30 - T40 - T45 - T50 - T55 - T60 - T20L - T25L - T27L - T30L - T40L - T45L - T50L
- 920/21 125 mm
- 920/22 255 mm
- 920/25
- 920/42 305 mm
- ⊕ 920/55

7,8 Kg

12"



	Ft		
M115	359.200	1	024500115
MV116	26.050	1	024510116

# Beta

## M120

75



- 920A 10-11-12-13-14-15-16-17-18-19-20-21  
22-24-26-27-30-32 mm
- 920AN/125 125 mm
- 920AN/250 250 mm
- 920/25
- 920/42
- 920AL 10 - 12 - 13 - 14 - 15 - 16 - 17 - 18 - 19 -  
22 - 24 - 27 - 30 - 32 mm
- ⊗ 920FTX 10 - 12 - 14 - 16 - 18 - 20 - 22 - 24 mm
- ⊗ 920/55
- 920PE 5 - 5L - 6 - 6L - 7 - 7L - 8 - 8L - 10 - 10L  
- 12 - 12L - 14 - 14L
- ⊗ 920TX T20-T25-T27-T30-T40-T45-T50-T55-T60  
T20L-T25L-T27L-T30L-T40L-T45L-T50L

6,9 Kg

12"



	Ft	
M120	375.400	1 024500120
MV120	26.050	1 024510120

## M121

46



- 920BP 5L - 6L - 8L - 10L - 5XL - 6XL - 8XL mm
- ⊗ 920TX T20 - T25 - T27 - T30 - T40L - T45L  
- T50L - T55L - T60L - T70L
- 920XZN 4 - 5 - 6 - 6L - 8 - 8L - 10 - 10L - 12 - 12L  
- 14 - 14L - 16 - 18 mm
- ⊗ 920ES 7 - 9 - 10 - 11 - 12L - 14L - 16L - 7XL -  
9XL - 10XL - 11XL - 12XL - 14XL - 16XL  
mm

920/36A

6,3 Kg

12"



	Ft	
M121	340.500	1 024500121
MV121	26.050	1 024510121

## M125

68



- 910AL 8 - 9 - 10 - 11 - 12 - 13 - 14 - 15 - 16 - 17  
- 19 - 21 - 22 mm
- 920PE 5-6-6L-7-8-8L-10-10L-12-12L mm
- ⊗ 920FTX E12 - E14 - E16 - E18 - E20 - E22 - E24
- ⊗ 920TX T20 - T25 - T27 - T30 - T30L - T40 - T40L  
- T45 - T50 - T50L - T55 - T60 - T60L
- 920XZN 5 - 6 - 6L - 8 - 8L - 10 - 10L - 12L mm
- 920AL 10 - 12 - 13 - 14 - 15 - 16 - 17 - 18 - 19  
- 21 - 22 - 23 - 24 - 27 - 30 - 32 mm
- 1692/5 5 m

7,9 kg

38" 12"



	Ft	
M125	366.100	1 024500872
MV125	26.050	1 024510872

## M126

26



- 928A 19 - 21 - 22 - 24 - 26 - 27 - 28 - 30 - 32  
- 34 - 35 - 36 - 38 - 41 - 46 mm
- 928ME 14-17-19-22 mm
- 928/15 □ 3/4 - ■ 1/2
- 928/16 □ 3/4 - ■ 1
- 928/21 200 mm
- 928/22 380 mm
- 928/25 450 mm
- 928/42 450 mm
- ⊗ 928/55

12,4 kg

34"



	Ft	
M126	319.400	1 024500126
MV126	26.050	1 024510126

## M127

23



- 728 19 - 21 - 22 - 24 - 27 - 30 - 32 - 33 - 34  
- 35 - 36 - 38 - 40 - 41 - 46
- ⊗ 728FTX 20-22-24 mm
- 728/15 □ 3/4 - ■ 1/2
- 728/16 □ 3/4 - ■ 1
- 728/21 175 mm
- 728/22 250 mm
- 728/25

12,5 kg

34"



	Ft	
M127	206.200	1 024500127
MV127	26.050	1 024510127

## M129

13



- 1032 180 mm
- 1034 170 mm
- 1036 175 mm
- 1038 175 mm
- 1048N 250 mm
- 1052 240 mm
- ⊗ 1082BM 160 mm
- 1098 220 mm
- 1112 250 mm
- 1128BM
- 1150BM 180 mm
- 1166BM 160 mm
- 1168BM 160 mm

3,4 Kg



	Ft	
M129	174.500	1 024500129
MV138	26.050	1 024510138

## M133

3



- ⊗ 1082G 160 mm
- 1150G 180 mm
- 1166G 160 mm

650 g



	Ft	
M133	30.450	1 024500133
MV133	13.500	1 024510133

## M134

3



- ⊗ 1082GBM 160 mm
- 1150GBM 180 mm
- 1166GBM 160 mm

750 g



	Ft	
M134	39.350	1 024500134
MV134	13.500	1 024510134

## M135



- 1082MQ 160 mm
- 1150MQ 180 mm
- 1166MQ 160 mm

750 g



	Ft		
M135	58.400	1	024500135
MV135	13.500	1	024510135

## M136



- 1084BM 160 mm
- 1150BM 180 mm
- 1166BM 160 mm

750 g



	Ft		
M136	42.050	1	024500136
MV131	13.500	1	024510131

## M137



- 1084 160 mm
- 1150 180 mm
- 1166 160 mm

650 g



	Ft		
M137	33.800	1	024500137
MV132	13.500	1	024510132

## M145



- 1032 180 mm
- 1034 170 mm
- 1036 175 mm
- 1038 175 mm

640 g



	Ft		
M145	50.800	1	024500145
MV145	13.500	1	024510145

## M153



- 1048N 250 mm
- 1052 240 mm

1 kg



	Ft		
M153	39.750	1	024500153
MV154	13.500	1	024510154

## M161



- 1128MQ
- 1048MQ 250 mm
- 1082MQ 160 mm
- 1150MQ 180 mm
- 1162MQ 160 mm
- 1164MQ 160 mm
- 1272MQ PH0x60 - PH1x80 - PH2x100 - PH3x150 mm
- 1274MQ 2,5x75 - 3x100 - 4x100 - 5,5x125 mm
- 1777MQ/U

3,0 kg



	Ft		
M161	191.100	1	024500161
MV161	26.050	1	024510161

## M162



- 1241 5,5x100 - 6,5x125 - 8x150 - 10x200 mm
- 1242 PH1x100 - PH2x100 - PH3x150 - PH4x200 mm

1,4 kg



	Ft		
M162	47.250	1	024500162
MV162	18.100	1	024510162

# Beta

Quality Tools

## M166



- 860MIX/A31

- 1048N 250 mm
- 1082BM 160 mm
- 1150BM 180 mm
- 1162BM 160 mm
- 1290 3x75 - 4x100 - 5,5x100 - 6,5x150 - 8x150 mm
- 1290N 6,5x30 mm
- 1292 4,5x80 - 6x100 - 8x150 mm
- 1292N 6x30 mm
- 1297TX T20-T25-T27-T30

2,9 kg



	Ft		
M166	173.100	1	024500879
MV880	26.050	1	024510880

## M170



- 1290 2,5x50 - 3x75 - 3,5x100 - 4x125 - 5,5x100 - 5,5x150 - 6,5x150 mm

500 g



	Ft		
M170	24.950	1	024500170
MV170	13.500	1	024510170

## M172



- 1292 PH0x60 - PH0x100 - PH1x80 - PH1x120 - PH2x100 - PH2x150 mm

450 g



	Ft		
M172	22.900	1	024500172
MV172	13.500	1	024510172



## M174



● 1297TX T8 - T10 - T15 - T20  
- T25 - T30



450 g



	Ft		
M174	33.750	1	024500174
MV174	13.500	1	024510174

## M180



● 1290 3x75  
4x100  
5,5x150  
6,5x150 mm  
⊕ 1292 PH0x60  
PH1x80  
PH2x100 mm



500 g



	Ft		
M180	26.000	1	024500180
MV180	13.500	1	024510180

## M195



● 1260 2,5x50 - 3x75 - 4x100 - 5,5x125 - 6,5x150  
- 8x200 mm  
● 1260N 4x30 mm  
⊕ 1262 PH0x60 - PH1x80 - PH2x100 - PH3x150  
mm  
⊕ 1262N PH1x30 mm  
● 1267TX T6 - T7 - T8 - T9 - T10 - T15 - T20 - T25  
- T27 - T30 - T40 - T45  
● 1253 3,5x100 mm



2,3 kg



	Ft		
M195	112.300	1	024500195
MV195	26.050	1	024510195

## M201



● 1260 3x75 - 4x100 -  
6,5x150 mm  
⊕ 1262 PH0x60 - PH1x80 -  
PH2x100 mm



500 g



	Ft		
M201	29.300	1	024500201
MV201	13.500	1	024510201

## M204



● 1267TX T8 - T10 - T15 - T20  
- T25 - T30



450 g



	Ft		
M204	26.150	1	024500204
MV204	13.500	1	024510204

## M208



● 1260 3x75  
3,5x100  
4x125  
5,5x150  
6,5x150 mm  
⊕ 1262 PH0x60  
PH1x80  
PH2x100 mm  
4x30 mm  
⊕ 1262N PH1x30 mm



750 g



	Ft		
M208	29.300	1	024500208
MV208	18.100	1	024510208

## M209



● 1260N 4x30 mm  
● 1264 2,5x60 - 3x100 -  
4x125 - 5x150 -  
6,5x150 mm  
⊕ 1262 PH0x60 - PH1x80 -  
PH2x100 mm  
⊕ 1262N PH1x30 mm



820 g



	Ft		
M209	29.150	1	024500209
MV208	18.100	1	024510208

## M213



● 1201E 2,5x50 - 3x75 - 4x100 - 5,5x125 - 6,5x150  
- 8x200 mm  
● 1201EN 4x30 mm  
⊕ 1202E PH0x60 - PH1x80 - PH2x100 - PH3x150  
mm  
⊕ 1202EN PH1x30 mm  
● 1207E/TX T6 - T7 - T8 - T9 - T10 - T15 - T20 - T25  
- T27 - T30 - T40 - T45  
● 1253 3,5x100 mm



1,8 Kg



	Ft		
M213	69.050	1	024500213
MV210	26.050	1	024510210

## M214



● 1201E 2,5x50 - 3x75 -  
3,5x100  
- 4x125 - 5,5x100 -  
5,5x150 - 6,5x150 mm



500 g



	Ft		
M214	15.500	1	024500214
MV211	13.500	1	024510211

## M216



⊕ 1202E PH0x60 - PH1x80  
- PH1x120 - PH2x100  
- PH2x150 - PH3x150  
mm



450 g



	Ft		
M216	16.350	1	024500216
MV212	13.500	1	024510212

## M217

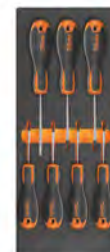

● 1207E/TX T6 - T7 - T8 - T9 - T10  
- T15 - T20



500 g



	Ft		
M217	16.350	1	024500217
MV215	13.500	1	024510215



## M218



- 1201E 3x75  
4x100  
5,5x150  
6,5x150 mm
- ⊕ 1202E PH0x60  
PH1x80  
PH2x100 mm

500 g



	Ft		
M218	16.150	1	024500218
MV220	13.500	1	024510220

## M219



- ⊕ 1202E 3x60 - 4,5x80 - 6x100 mm
- 1204E 3x75 - 4x100 - 5x150 - 6,5x150 mm

590 g



	Ft		
M219	16.750	1	024500219
MV220	13.500	1	024510220

## M222



- ⊕ 1272MQ PH0x60 mm
- ⊕ 1272MQF PH1x80 - PH2x100 mm
- 1274MQF 3,5x100 - 4,5x100 - 5,5x125 - 6,5x150 mm

540 g



	Ft		
M222	45.850	1	024500222
MV222	13.500	1	024510222

## M226



- 1274MQ 3x100  
4x100  
5,5x125  
6,5x150 mm
- ⊕ 1272MQ PH0x60  
PH1x80  
PH2x100 mm

500 g



	Ft		
M226	33.600	1	024500226
MV226	13.500	1	024510226

## M227



- 944BX 6-7-8-10-13 mm

420 g



	Ft		
M227	48.950	1	024500227
MV227	13.500	1	024510227

## M230



- 30 Ø 2-3-4 mm
- 31 Ø 2-3-4-5-6-8 mm
- 32 Ø 4 mm
- 34 150 mm
- 35 200-250 mm
- 36 125 mm
- 1370 500 g
- 1390 Ø 35 mm
- 1692 3 m
- 1712TF
- 1719BMA/Q 200 mm
- ▲ 1719BMA/T 200 mm
- ▨ 1719BMA/P 200 mm
- ▶ 1719BMA/M 200 mm
- 1719BMA/R 200 mm
- 1737NX
- 1771 18 mm

3,2 Kg



	Ft		
M230	164.200	1	024500230
MV230	26.050	1	024510230



## M231



- 31 2-3-4-5-6-8 mm
- 32 4 mm
- 34 125-150-175 mm
- 36 125 mm
- 1370 500-1000 g
- 1390 Ø 35 mm
- 1712TF 590 mm
- 1715 670 mm
- 1719BMA8/Q 200 mm
- ▲ 1719BMA8/T 200 mm
- ▨ 1719BMA8/P 200 mm
- ▶ 1719BMA8/M 200 mm
- 1719BMA8/R 200 mm
- 1737NX

4,7 kg



	Ft		
M231	157.600	1	024500877
MV231	26.050	1	024510877

## M234



- 35 100-200 mm
- 1370 300 g
- 1390 Ø 35 mm

1,3 kg



	Ft		
M234	38.850	1	024500234
MV232	13.500	1	024510232

## M236



- 1719BMA/Q 200 mm
- ▲ 1719BMA/T 200 mm
- ▨ 1719BMA/P 200 mm
- ▶ 1719BMA/M 200 mm
- 1719BMA/R 200 mm

870 g



	Ft		
M236	38.350	1	024500236
MV236	13.500	1	024510236

## M237



35 100-200 mm  
1370T 300 mm  
1390N Ø 35 mm

1,3 kg



	Ft	
M237	42.100	1 024500237
MV232	13.500	1 024510232

## M240



31BM Ø 2-3-4-5-6-8 mm  
32 Ø 4 mm

850 g



	Ft	
M240	51.650	1 024500240
MV240	13.500	1 024510240

## M264



1491 Ø 65+110 mm  
■ 1494 ■ 10 mm  
○ 1494E ○ 8 - 9 - 10 - 11 - 12 - 14 - 17 mm  
○ 1494Q ○ 8,9,5-12-13 mm  
△ 1494T △ 9,5  
○ 1494XZN ○ 16  
1496C ■ 8x ■ 10 mm

2,1 kg



	Ft	
M264	87.900	1 024500264
MV264	13.500	1 024510264

# Beta

Quality Tools

## M284



1128BMX  
1130BMX  
■ 1719BMA...Q 200 mm  
▲ 1719BMA...P 200 mm  
▶ 1719BMA...M 200 mm  
● 1719BMA...R 200 mm  
1726BM 400 mm  
1728BM (5)  
1771BM 170 mm  
1778V18 185 mm

2,4 kg



	Ft	
M284	95.100	1 024500284
MV284	26.050	1 024510284

## M292



111E 250 mm  
1128BMX  
1692/5 5 m  
1771 170 mm

500 g



	Ft	
M292	46.400	1 024500292
MV293	13.500	1 024510293

## M294



1692/5 5 m  
1725CR 260 mm  
1771 18 mm  
1771RL

500 g



	Ft	
M294	26.900	1 024500294
MV294	13.500	1 024510294

## M295



1650  
1682 L=300 mm  
1707  
1708/20

450 g



	Ft	
M295	45.000	1 024500295
MV295	13.500	1 024510295

## M305



1927B  
○ 720 12-13-14-15-16-17  
18-19-21-22  
24-27 mm  
720/21

4,2 kg



	Ft	
M305	152.200	1 024500305
MV305	18.100	1 024510305

## M310



1927CD  
○ 720 12-13-14-15-16-17  
18-19-21-22  
24-27 mm  
720/21

4,0 kg



	Ft	
M310	239.600	1 024500310
MV310	18.100	1 024510310

# Beta

# Beta

## M400



3932U	
3935	120 mm
3937	170 mm
3952	13 - 14 - 15 - 16 - 17 - 18 - 19 mm
<input type="checkbox"/> 3961 3,2	
<input type="checkbox"/> 3961 3,3	
<input type="checkbox"/> 3961 3,5	
<input type="checkbox"/> 3961U	3,2 - 4,0 mm
3969	200 mm (x2)
3969K3	113 mm
3973/1	
3973/2	
3973/3	
3973/4	
3984/1	Ø35 mm
3984/2	Ø22,8 mm
3984/3	Ø23,5 mm
3984/4	Ø23 mm
3991	222 mm
3992	234 mm

3,1 kg

	<b>Ft</b>		
M400	204.400	1	024500400
MV400	26.050	1	024510400

## M401



3921	440 mm
3948	
3953	
3955	30x32 - 32x36 mm
3967	289 mm
3971	

2,7 kg

	<b>Ft</b>		
M401	140.600	1	024500401
MV401	26.050	1	024510401

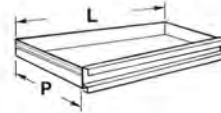

RSC22  
RSC23  
RSC23C  
C27S

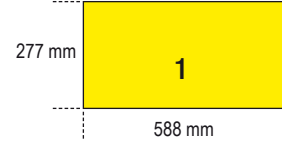
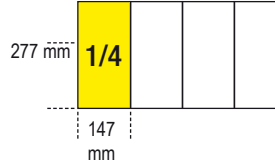

543  
559



C41S  
C41H

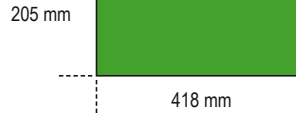

543



## MC10



42	6-7-8-9-10-11-12 13-14-15-16-17 18-19-21-22 mm
○ 96/SC9	1,5 - 2 - 2,5 - 3 - 4 - 5 - 6 - 8 - 10 mm
◄ 1084BM	160 mm
▬ 1150G	180 mm
● 1166G	160 mm
● 1201E	3,5x100 - 5,5x150 - 6,5x150 mm
⊕ 1202E	PH0x60 - PH1x80 - PH2x100 mm

3,5 kg

	<b>Ft</b>		
MC10	137.000	1	027500011
MCV10	19.400	1	027510010

## MC12



42	6 - 7 - 8 - 9 - 10 - 11 - 12 - 13 - 14 - 15 - 16 - 17 - 18 - 19 - 21 - 22 mm
○ 96/SC9	1,5 - 2 - 2,5 - 3 - 4 - 5 - 6 - 8 - 10 mm
1692/5	5 m

2,2 kg

	<b>Ft</b>		
MC12	87.250	1	041500012
MCV11	36.350	1	041510011

## MC20



860MIX/A31	
895/1	
1048N	250 mm
1370	300 g
32	Ø 4 mm
36	Ø 4 mm
900	4 - 4,5 - 5 - 5,5 - 6 - 7 - 8 - 9 - 10 - 11 - 12 - 13 - 14 mm
900/21	150 mm
900/25	
900BG/30C	
900/42	
900/55	
920A	10 - 11 - 12 - 13 - 14 - 15 - 16 - 17 - 18 - 19 - 21 - 22 - 24 - 27 - 30 - 32 mm

6 kg

920/25			
920AN/125	125 mm		
920/42			
920/55			
	<b>12"</b>		
	<b>Ft</b>		
MC20	222.200	1	027500020
MCV20	19.400	1	027510021

## MC21



○ 920A	10 - 11 - 12 - 13 - 14 - 15 - 16 - 17 - 18 - 19 - 20 - 21 - 22 - 23 - 24 - 26 - 27 - 30 - 32 mm
920/25	
920/42	
⊕ 920/55	
920AN	125-250 mm

4,3 kg

	<b>Ft</b>		
MC21	115.100	1	041500021
MCV21	36.350	1	041510021

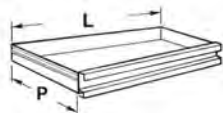

C35

447 mm  
1  
600 mm

544÷546



## MB12

30



- 42 6-7-8-9-10-11-12-13-14-15-16-17-18-19-20-21-22-24-27-30-32 mm
- 55 6x7-8x9-10x11  
12x13-14x15  
16x17-18x19  
20x22 mm
- 1048N 250 mm

5,4 kg



	Ft	
MB12	215.500	1 024504212
MBV13	70.850	1 024524213

## MB37

52



- 920A 10-11-12-13-14-15-16-17-18-19-20-21-22-23-24-26-27-30-32 mm
- 920/21 125 mm
- 920/22 150 mm
- 920/25
- 920/42
- 920/55
- 111E 250 mm
- 1052 240 mm
- 1084BM 160 mm
- 1150BM 180 mm
- 1166BM 160 mm
- 1032 180 mm
- 1034 170 mm
- 1036 175 mm
- 1038 175 mm
- 900 4-4,5-5-5,5-6-7-8-9-10-11-12-13-14 mm
- 900/20 50 mm
- 900/21 150 mm
- 900/25
- 900BG/30
- 900/55
- 900/42

7,0 kg



	Ft	
MB37	337.300	1 024504237
MBV40	70.850	1 024524240

## MB38

80



- 96T 2-2,5-3-4-5-6-7-8 mm
- 851SR 230 mm
- 860LP 0,5x3-0,6x4,5-0,8x5,5-1x5,5-1,2x6,5 mm
- 860PE 2-2,5-3-4-5-6-8-10 mm
- 860PH PH0 - PH1 - PH2 - PH3 - PH4
- 860PZ PZ1 - PZ2 - PZ3 - PZ4
- 860RTX T9 - T10 - T15 - T20 - T25 - T27 - T30 - T40
- 860TX T6 - T7 - T8 - T9 - T10 - T15 - T20 - T25 - T27 - T30 - T40
- 860/55 100 mm
- 882P
- 892/0
- 920A 10-11-12-13-14-15-16-17-18-19-20-21-22-23-24-26-27-30-32 mm
- 920/21 125 mm
- 920/22 255 mm
- 920/25
- 920/42
- 920/55
- 1084BM 160 mm
- 1150BM 180 mm
- 1166BM 160 mm

5,9 kg



	Ft	
MB38	288.900	1 024504238
MBV35	70.850	1 024524235



## MB39

39



- 920A 10-11-12-13-14-15-16-17-18-19-20-21-22-23-24-26-27-30-32 mm
- 920/21 125 mm
- 920/22 255 mm
- 920/25
- 920/42
- 920/55
- 920PE 5-6-8-10-12 mm
- 1032 180 mm
- 1034 170 mm
- 1036 175 mm
- 1038 175 mm
- 35 200 mm
- 1084BM 160 mm
- 1150BM 180 mm
- 1166BM 160 mm
- 1370 500 g
- 1390 35 mm

7,2 kg



	Ft	
MB39	269.400	1 024504239
MBV36	70.850	1 024524236

## MB44

34



- 1260 2,5x50-3x75-3,5x100-4x100-5,5x125-6,5x150-8x200 mm
- 1260N 4x30-6,5x30 mm
- 1262 PH0x60 - PH0x100 - PH1x80 - PH1x120 - PH2x100 - PH2x150 - PH3x150 mm
- 1262N PH1x30-PH2x30 mm
- 1253
- 96BPC/SC9 951 2,5-3-4-5-6-8 mm

2,8 kg



	Ft	
MB44	145.300	1 024504244
MBV44	70.850	1 024524244



## MB45

29



- 1260 2,5x50 - 3x75 - 3,5x100 - 4x100 - 5,5x100 - 5x125 - 6,5x150 mm
- ⊕ 1262 PH0x60 - PH0x100 - PH1x80 - PH1x120 - PH2x100 - PH2x150 mm
- ⊗ 1267TX T8 - T10 - T15 - T20 - T25 - T30  
1052 240 mm
- 96BPC/SC9

2,8 kg



	Ft		
MB45	104.000	1	024504245
MBV45	70.850	1	024524245

## MB46

29



- 1260 3x75 - 4x100 - 5,5x125 - 6,5x150 mm
- ⊕ 1262 PH0x60 - PH1x80 - - PH2x100 mm
- ⊗ 1267TX T8 - T10 - T15 - T20 - T25 - T30
- 96BPC/SC9
- 96T 2-2,5-3-4-5-6  
1052 240 mm

2,8 kg



	Ft		
MB46	120.200	1	024504246
MBV46	70.850	1	024524246

## MB47

48



- 1260 3x75 - 4x100 - 5,5x125 - 6,5x150 mm
- ⊕ 1262 PH0x60 - PH1x80 - - PH2x100 mm
- 1260N 4x30 mm
- ⊕ 1262N PH1x30 mm
- 96T 2,5-3-4-5-6-8 mm
- 96BPC/SC9
- 920A 10 - 11 - 12 - 13 - 14 - 15 - 16 - 17 - 18 - 19 - 20 - 21 - 22 - 23 - 24 - 26 - 27 - 30 - 32 mm
- 920/21 125 mm
- 920/22 250 mm
- 920/25
- 920/42
- ⊗ 920/55

5,6 kg

12"



	Ft		
MB47	223.000	1	024504247
MBV47	70.850	1	024524247

## MB56

15

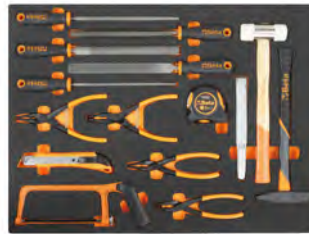

- 1719BMA/Q 200 mm
- ▲ 1719BMA/T 200 mm
- 1719BMA/P 200 mm
- ▶ 1719BMA/M 200 mm
- 1719BMA/R 200 mm
- 1032 180 mm
- 1034 170 mm
- 1036 175 mm
- 1038 175 mm
- 1370T 300 g
- 1390N Ø 35 mm
- 35 200 mm
- 1692 5 mt
- 1725CR 260 mm
- 1771 18 mm

3,7 kg



	Ft		
MB56	147.800	1	024504256
MBV56	70.850	1	024524256

## MB58

17



- 31 Ø 2-3-4-5-6 mm
- 32 Ø 4 mm
- 35 200 mm
- 1112 250 mm
- 1128BMX
- 1370 500 g
- 1390 Ø 45 mm
- 1719BMA...Q 200 mm
- ▲ 1719BMA...T 200 mm
- 1719BMA...P 200 mm
- ▶ 1719BMA...M 200 mm
- 1719BMA...R 200 mm
- 1726 440 mm

4,5 kg



	Ft		
MB58	150.000	1	024504258
MBV55	70.850	1	024524255



## MB59

15



- 1719BMA...Q 200 mm
- ▲ 1719BMA...T 200 mm
- 1719BMA...P 200 mm
- ▶ 1719BMA...M 200 mm
- 1719BMA...R 200 mm
- 31 Ø 4-6 mm
- 32 Ø 4 mm
- 35 125-200 mm
- 1370 300 g
- 1390 Ø 35 mm
- 1692 5 mt
- 1725 420 mm
- 1833XS/2

3,4 kg



	Ft		
MB59	122.500	1	024504259
MBV57	70.850	1	024524257

## MB65

16



- 1719BMA...Q 200 mm
- 1719BMA...P 200 mm
- 1719BMA...T 200 mm
- 1719BMA...M 200 mm
- 1719BMA...R 200 mm
- 35 200 mm
- 1032 180 mm
- 1034 170 mm
- 1036 175 mm
- 1038 175 mm
- 1052 240 mm
- 1084BM 160 mm
- 1150BM 180 mm
- 1166BM 160 mm
- 1370 500 g
- 1390 Ø 35 mm

4,8 kg



	Ft		
MB65	188.300	1	024504265
MBV61	70.850	1	024524261

# MB63

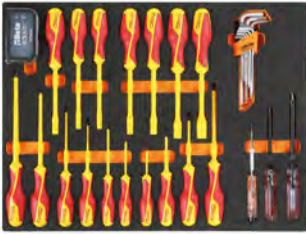

- 96BPC/SC9
- 1250 4x125 mm
- 1251 PH1x125 mm
- 1253
- 943MQ 5,5-6-7-8-10-13 mm
- 1272MQ PH0x60 - PH1x80 - PH2x100 - PH3x150 mm
- 1274MQ 2,5x75 - 3x100 - 4x100 - 5,5x125 - 6,5x150 - 8x175 mm
- 860LP 0,5x3 - 0,6x4 - 0,8x5,5 - 1,0x5,5 - 1,2x6,5 mm
- 860PE 2 - 2,5 - 3 - 4 - 5 - 6 - 8 - 10 mm
- 860PH PH0 - PH1 - PH2 - PH3 - PH4
- 860PZ PZ1 - PZ2 - PZ3 - PZ4
- 860RTX T9 - T10 - T15 - T20 - T25 - T27 - T30 - T40
- 882MSR 50 ○ 1/4 ● 1/4
- 850MQ

3,2 kg



	Ft	
MB63	179.600	1 024504263
MBV63	70.850	1 024524263

# MB64



- 55 6x7-8x9-10x11 - 12x13-14x15 - 16x17-18x19 - 20x22 mm
- 1048MQ 250 mm
- 1082MQ 140 mm
- 1128BSX
- 1132MQ 230 mm
- 1142MQ 160 mm
- 1150MQ 180 mm
- 1166MQ 160 mm
- 1168MQ 160 mm
- 110MQ 250 mm
- 1777MQ
- 993MQ
- 1602

4,1 kg



	Ft	
MB64	340.300	1 024504264
MBV62	70.850	1 024524262

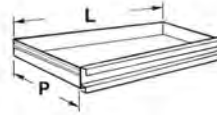

## C45PRO

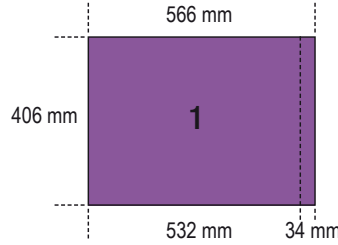

546

## MM11



- 42 6 - 7 - 8 - 9 - 10 - 11 - 12 - 13 - 14 - 15 - 16 - 17 - 18 - 19 - 20 - 21 - 22 - 24 - 27 - 30 - 32 mm
- 96BPC/SC9 1,5 - 2 - 2,5 - 3 - 4 - 5 - 6 - 8 - 10 mm

4,5 kg



	Ft	
MM11	140.000	1 024580011
MMV10	26.550	1 024590010

## MM26



- 42 6 - 7 - 8 - 9 - 10 - 11 - 12 - 13 - 14 - 15 - 16 - 17 - 18 - 19 - 21 - 22 - 24 - 27 mm
- 250 mm
- 111E
- 123Q1/4
- 123Q3/8
- 123Q1/2
- 142 8 - 9 - 10 - 11 - 12 - 13 - 14 - 15 - 16 - 17 - 18 - 19 mm

4,3 kg



	Ft	
MM26	244.500	1 024580026
MMV26	26.550	1 024590026



## MM30

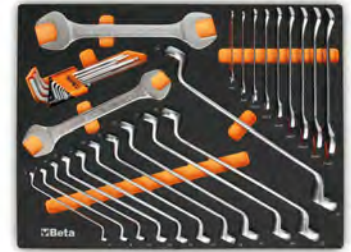

- 55 6x7-8x9-10x11-12x13-14x15-16x17 - 18x19-20x22-21x23-24x27-30x32 mm
- 90 6x7-8x9-10x11-12x13-14x15-16x17 - 18x19-20x22-21x23-24x27-30x32 mm
- 96BPC/SC9 1,5 - 2 - 2,5 - 3 - 4 - 5 - 6 - 8 - 10 mm

4,9 kg



	Ft	
MM30	157.400	1 024580030
MMV30	26.550	1 024590030

## MM60



- 96T 2 - 2,5 - 3 - 4 - 5 - 6 - 7 - 8 - 10 mm
- 97BTX/SC8 T9-T10-T15-T20-T25-T27-T30-T40
- 944BX 5-6-7-8-10-13 mm

2,2 Kg



	Ft	
MM60	159.300	1 024580060
MMV60	26.550	1 024590060

## MM63



- 952 7 - 8 - 10 - 12 - 13 - 14 - 17 - 19 mm

3,4 kg



	Ft	
MM63	143.800	1 024580063
MMV63	26.550	1 024590063

# MM100

98



- 895/1
- 895/3
- 895/6
- 900 4 - 4,5 - 5 - 5,5 - 6 - 7 - 8 - 9 - 10 - 11 - 12 - 13 - 14 mm
- 900L 5 - 6 - 7 - 8 - 9 - 10 - 11 - 12 - 13 mm
- 900ME 3-4-5-6-7 mm
- 900LP 0,8x4 - 1x5,5 - 1,2x6,5 - 1,2x8 mm
- ⊕ 900PH PH1-PH2-PH3-PH4
- ⊗ 900TX T10 - T15 - T20 - T25 - T27 - T30 - T40
- 900/20 50 mm
- 900/20L 100 mm
- 900/21 150 mm
- 900/25
- 900BG/30
- 900/42
- ⊗ 900/55
- 920A 8-10-11-12-13-14-15-16-17-18-19-20-21-22-23-24-26-27-28-30-32 mm
- 920/15
- 920/25
- 920AN/125 125 mm
- 920AN/250 250 mm
- 920/42
- ⊗ 920/55
- 920/42 10 - 12 - 14 - 16 - 18 - 20 - 22 - 24 mm
- 920AL 10 - 12 - 13 - 14 - 15 - 16 - 17 - 18 - 19 - 21 - 22

6,7 Kg



	Ft	1	2
MM100	374.600	1	024580100
MMV100	26.550	1	024590100



# Beta

# MM105

107



- 895/1 ○1/4□1/4
- 895/3 ○1/4□3/8
- 895/6 ○5/16□1/2
- 900 4 - 4,5 - 5 - 5,5 - 6 - 7 - 8 - 9 - 10 - 11 - 12 - 13 - 14 mm
- 900L 5 - 6 - 7 - 8 - 9 - 10 - 11 - 12 - 13 mm
- 900ME 3-4-5-6-7 mm
- 900LP 0,8x4 - 1x5,5 - 1,2x6,5 - 1,2x8
- ⊕ 900PH PH1-PH2-PH3-PH4
- ⊗ 900TX T10 - T15 - T20 - T25 - T27 - T30 - T40
- 900/16
- 900/... 50-100-150 mm
- 900/25
- 900BG/30 176 mm
- 900/42 115 mm
- ⊗ 900/55 125 mm
- 910A 6 - 7 - 8 - 9 - 10 - 11 - 12 - 13 - 14 - 15 - 16 - 17 - 18 - 19 - 20 - 21 - 22 mm
- 910/15 □3/8-■1/4
- 910/16 □3/8-■1/2
- 910/21 125 mm
- 910/22 250 mm
- 910/25
- 910/42 210 mm
- ⊗ 910/55 200 mm
- 920A 8 - 10 - 11 - 12 - 13 - 14 - 15 - 16 - 17 - 18 - 19 - 20 - 21 - 22 - 23 - 24 - 26 - 27 - 28 - 30 - 32 mm
- 920/15 □1/2-■3/8
- 920/25
- 920AN 125-250 mm
- 920/42 305 mm
- ⊗ 920/55 275 mm
- 956E 16 mm (5/8") - 17,8 (11/16") - 20,8 (13/16")

7,2 Kg

14" 38" 12"



	Ft	1	2
MM105	429.100	1	024580105
MMV105	26.550	1	024590105

# MM129

12



- 1032 180 mm
- 1034 170 mm
- 1036 175 mm
- 1038 175 mm
- 1048N 250 mm
- 1052 240 mm
- ⊗ 1082BM 160 mm
- 1098 220 mm
- 1128BM
- 1150BM 180 mm
- 1166BM 160 mm

2,9 Kg



	Ft	1	2
MM129	164.700	1	024580129
MMV129	26.550	1	024590129



# Beta

# MM210

25



- 1201E 2,5x50 - 3x75 - 4x100 - 5,5x125 - 6,5x150 - 8x200 mm
- 1201EN 4x30 mm
- ⊕ 1202E PH0x60 - PH1x80 - PH2x100 - PH3x150 mm
- ⊕ 1202EN PH1X30 mm
- ⊗ 1207E/TX T6 - T7 - T8 - T9 - T10 - T15 - T20 - T25 - T27 - T30 - T40 - T45
- 1253

2,1 kg



	Ft	1	2
MM210	69.050	1	024580211
MMV210	26.550	1	024590210

## MM230

25



30	Ø 2-3-4 mm
31	Ø 2-3-4-5-6-8 mm
32	Ø 4 mm
34	150 mm
35	200-250 mm
36	125 mm
1370	500 g
1390	Ø 35 mm
1692	3 m
1712TF	
1719BMA...Q	200 mm
1719BMA...T	200 mm
1719BMA...P	200 mm
1719BMA...M	200 mm
1719BMA...R	200 mm
1737NX	
1771	

3,2 Kg

MM230	Ft 172.500	1 024580230
MMV230	Ft 26.550	1 024590230

## MM400

29



3932U	
3935	120 mm
3937	170 mm
3952	13 - 14 - 15 - 16 - 17 - 18 - 19 mm
<input type="checkbox"/> 3961 3,2	
<input type="checkbox"/> 3961 3,3	
<input type="checkbox"/> 3961 3,5	
<input type="checkbox"/> 3961U	3,2 - 4,0 mm
3969	200 mm (x2)
3969K3	113 mm
3973/1	
3973/2	
3973/3	
3973/4	
3984/1	
3984/2	
3984/3	
3984/4	
3991	222 mm
3992	234 mm

3,1 kg

MM400	Ft 206.100	1 024580400
MMV400	Ft 26.550	1 024590400

## MM401

7



3921	440 mm
3948	
3953	
3955	30x32 mm - 32x36 mm
3967	289 mm
3971	

2,7 kg

MM401	Ft 142.300	1 024580401
MMV401	Ft 26.550	1 024590401

## VPM0

Szivacsbetét

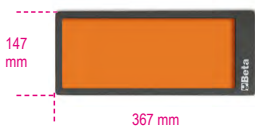

VPM0	Ft 10.700	1 088870350
------	-----------	-------------

## VPM3

Szivacsbetét

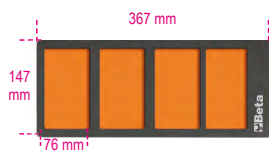

VPM3	Ft 10.700	1 088870353
------	-----------	-------------

## VPM7

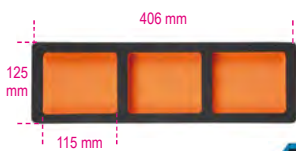

VPM7	Ft 12.400	1 088870356
------	-----------	-------------

## VPM8



VPM8	Ft 9.550	1 088870357
------	----------	-------------

## VPM9



VPM9	Ft 9.070	1 088870358
------	----------	-------------

## VPM7-C

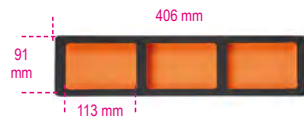

VPM7C	Ft 13.900	1 088870360
-------	-----------	-------------



## Kemény hőformált tálcák T-széria



Szerszámkészletek hőformált tálcákon  
fiókos szerszámtárolókhöz,  
valamint az összes típusú tárolókhöz.

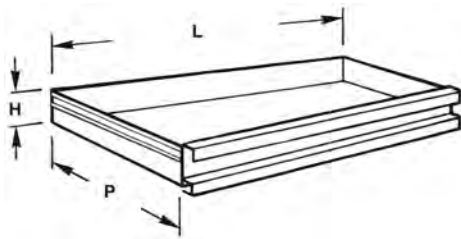

H mm	LxP mm
70	588x367

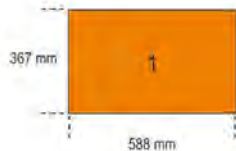
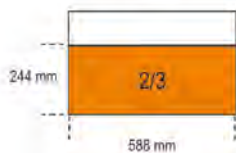
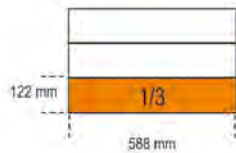
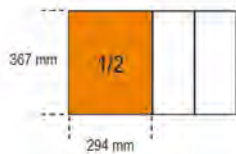
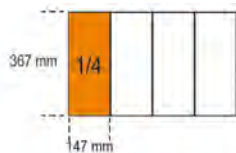

### T01



42 6-7-8-10-11-12-13  
14-16-17-18-19-21  
22-24-27-30 mm

2,7 kg

	Ft	1	024240001
T01	89.400	1	024240001
TV10	13.300	1	024000400

### T05



42 6-7-8-9-10-11-12  
13-14-15-16-17  
18-19-20-21 mm

1,5 kg

	Ft	1	024240005
T05	67.850	1	024240005
TV15	9.880	1	024000445

### T06



42 22-24-27-30-32 mm

2,1 kg

	Ft	1	024240006
T06	47.350	1	024240006
TV16	9.880	1	024000446

### T18



42MP 6-7-8-9-10-11-12  
13-14-15-16-17  
18-19-20-21 mm

1,5 kg

	Ft	1	024240018
T18	96.000	1	024240018
TV15	9.880	1	024000445

### T19



42MP 22-24-27-30-32 mm

2,1 kg

	Ft	1	024240019
T19	63.700	1	024240019
TV16	9.880	1	024000446

### T22



42AS 5/16-3/8-7/16-1/2  
9/16-5/8-11/16-3/4  
9/6AS/BG7 3/32-1/8-5/32-3/16  
1/4-5/16-3/8

1 kg

	Ft	1	024240022
T22	55.000	1	024240022
TV20	9.880	1	024000488

### T23



42INOX 8 - 10 - 11 - 12 - 13 -  
14 - 15 - 17 - 19 mm  
9/6BPINOX 2,5-3-4-5-6-8-10 mm

1 kg

	Ft	1	024240023
T23	95.000	1	024240023
TV23	9.880	1	024249906

### T31



31 Ø 2-3-4-5-6 mm  
32 Ø 4 mm  
55 6x7-8x9-10x11  
12x13-14x15  
16x17-18x19  
20x22-21x23  
24x26-27x29  
30x32 mm  
9/6N/SC9 1,5±10 mm

3 kg

	Ft	1	024240031
T31	80.400	1	024240031
TV30	13.300	1	024000401

### T33



55 6x7-8x9-10x11  
12x13-14x15  
16x17-18x19  
20x22 mm  
○96/SC9 1,5+10 mm

1 kg



T33	Ft 32.650	1 024240033
TV20	9.880	1 024000488

### T34



55MP 6x7-8x9-10x11  
12x13-14x15  
16x17-18x19  
20x22 mm  
○96/SC9 1,5+10 mm

1 kg



T34	Ft 41.000	1 024240034
TV20	9.880	1 024000488

### T40



90 6x7-8x9-10x11  
12x13-14x15  
16x17-18x19 mm

810 g



T40	Ft 33.200	1 024240040
TV40	9.880	1 024000456

### T41



90 20x22-21x23  
24x26-25x28  
27x29 mm

1,5 kg



T41	Ft 59.500	1 024240041
TV41	9.880	1 024000457

### T45



142 8-9-10-11-12  
13-14-15-16  
17-18-19 mm

1,3 kg



T45	Ft 123.000	1 024240045
TV45	9.880	1 024000498

### T46



142SN 8-9-10-11-12  
13-14-15-16  
17-18-19 mm

1,5 kg



T46	Ft 145.700	1 024240046
TV46	9.880	1 024000499

### T48



○96BPC/SC9 1,5+10 mm  
142C 8-9-10-11-12  
13-14-15-16  
17-18-19 mm

1,4 kg



T48	Ft 105.200	1 024240048
TV47	9.880	1 024000763

### T50



○96T 2-2,5-3-3,5-4-4,5  
5-6-7-8-10 mm

1,3 kg



T50	Ft 65.800	1 024240050
TV50	13.300	1 024000764

### T52



○96T 2-2,5-3-4-5-6 mm

350 g



T52	Ft 31.850	1 024240052
TV52	9.880	1 024000765

### T55



○97TTX T10-T15-T20  
T25-T27-T30

330 g



T55	Ft 36.350	1 024240055
TV55	9.880	1 024000766

### T59



111E 250 mm  
920/40 ■ 1/2  
951 2,5-3-4-5-6-8 mm  
○953 4-5-6-8 mm  
1370 300 - 500 g

4,7 kg



T59	Ft 174.500	1 024240059
TV60	20.950	1 024000420

### T63



○952 7 - 8 - 10 - 12 - 13 - 14 - 17 - 19 mm

3,8 kg



T63	Ft 128.900	1 024240063
TV63	17.100	1 024000471

## T64



- 952FTX E10-E12-E14
- 953TX T25 - T27 - T30 - T40 - T45

👤 3,8 kg



	Ft	📦	📄
T64	161.600	1	024240064
TV63	17.100	1	024000471

## T65



- 953 3 - 3,5 - 4 - 5 - 6 - 7 - 8 - 10 mm

👤 2,8 kg



	Ft	📦	📄
T65	126.700	1	024240065
TV63	17.100	1	024000471

## T68



- 951 2,5-3-4-5-6-8 mm

👤 590 g



	Ft	📦	📄
T68	55.900	1	024240068
TV68	9.880	1	024000470

## T73



- 930 6x7 - 8x9 - 10x11 - 12x13 - 14x15 - 16x17 - 18x19 - 20x22 mm
- 940/1
- 940/2

👤 1,3 kg



	Ft	📦	📄
T73	84.700	1	024240073
TV73	9.880	1	024000418

## T75



- 933 7-8-9-10-11-12-13 - 14-15-16-17-18-19 - 21-22-24 mm

👤 4,2 kg



	Ft	📦	📄
T75	175.600	1	024240075
TV75	20.950	1	024000422

## T76



- 932 7-8-9-10-11-12-13 - 14-15-16-17-18-19 - 21-22-24 mm

👤 4,2 kg



	Ft	📦	📄
T76	175.600	1	024240076
TV75	20.950	1	024000422

## T77



- 933 6-7-8-10-11-12-13 - 14-17-19 mm

👤 1,4 kg



	Ft	📦	📄
T77	87.600	1	024240077
TV77	9.880	1	024000474

## T80



- 920A 10-11-12-13-14 - 15-16-17-18-19 - 20-21-22-23-24 - 26-27-30-32 mm
- 920ME 5-6-8-10-12 mm
- 920/21 125 mm
- 920/22 255 mm
- 920/25
- 920/42 305 mm
- 🔗 920/55

👤 4,1 kg



	Ft	📦	📄
T80	130.300	1	024240080
TV80	13.300	1	024000403

## T81



- 920B 10-11-12-13-14 - 15-16-17-18-19 - 20-21-22-23-24 - 26-27-30-32 mm
- 920ME 5-6-8-10-12 mm
- 920/21 125 mm
- 920/22 255 mm
- 920/25
- 920/42 305 mm
- 🔗 920/55

👤 4,1 kg



	Ft	📦	📄
T81	130.300	1	024240081
TV80	13.300	1	024000403

## T82



- 920A 10-11-12-13-14 - 15-16-17-18-19 - 20-21-22-23-24 - 26-27-30-32 mm
- 920ME 5-6-8-10-12 mm
- 920AN/125 125 mm
- 920AN/250 250 mm
- 920/25
- 920/42 305 mm
- 🔗 920/55

👤 4,1 kg



	Ft	📦	📄
T82	135.700	1	024240082
TV80	13.300	1	024000403

## T83



- 920A 10-11-12-13-14 - 15-16-17-18-19 - 20-21-22-23-24 - 26-27-30-32 mm
- 920/21 125 mm
- 920/22 255 mm
- 920/25
- 920/42 305 mm
- 🔗 920/55

👤 3,6 kg



	Ft	📦	📄
T83	105.600	1	024240083
TV83	13.300	1	024000402



## T85



- 861LP 0,5x3 - 0,6x4,5 - 0,8x5,5 - 1x5,5 - 1,2x6,5 - 1,2x8 - 1,6x8 mm  
2 - 2,5 - 3 - 4 - 5 - 6 - 8 - 10 mm
- 861PE
- 861PH PH0 - PH1 - PH2 - PH3
- 861PZ PZ1 - PZ2 - PZ3
- 861TX T6 - T7 - T8 - T9 - T10 - T15 - T20 - T25 - T27 - T30 - T40
- 861RTX T9 - T10 - T15 - T20 - T25 - T27 - T30 - T40
- 861TRW 1-2-3-4-5-6 mm
- 861TQS 0 - 1 - 2 - 3 - 4 - 5 - 6 - 8 - 10 mm
- 861SP 4-6-8-10-12 mm
- 851SR 230 mm
- 900 4-4,5-5-5,5-6-7-8-9  
10-11-12-13-14 mm
- 900/21 150 mm
- 900/25 41 mm
- 900BG/30 176 mm
- 900/42 115 mm
- 900/55 125 mm
- 194 1/4x5/16

1,0 kg

14"



T85	Ft	131.000	1	024240085
TV85	Ft	13.300	1	024000747

## T91



- 900 4-4,5-5-5,5-6  
7-8-9-10-11  
12-13-14 mm
- 900ME 2,5-3-4-5-6-8 mm
- 900/20 50 mm
- 900/21 150 mm
- 900/25
- 900BG/30
- 900/42 115 mm
- 900/55

560 g

14"



T91	Ft	74.150	1	024240091
TV90	Ft	9.880	1	024000447

## T92



- 910A 6-7-8-9-10-11-12-13  
14-15-16-17-18-19  
20-21-22 mm
- 910/21 125 mm
- 910/22 250 mm
- 910/25
- 910/42 210 mm
- 910/55

1,5 kg

38"



T92	Ft	92.900	1	024240092
TV92	Ft	9.880	1	024000458

## T99



- 920INOX-A 10-12-13-14-15-16-17  
18-19-21-22-24-27  
30-32mm
- 920/55INOX



2,7 kg

12"



T99	Ft	374.800	1	024240099
TV99	Ft	9.880	1	024249908

## T100



- 920A 10-12-13-14-15  
16-17-18-19-21  
22-24 mm
- 920/21 125 mm
- 920/25
- 920/42 305 mm
- 920/55

2,1 kg

12"



T100	Ft	79.100	1	024240100
TV100	Ft	9.880	1	024000495

## T101



- 920B 10-12-13-14-15  
16-17-18-19-21  
22-24 mm
- 920/21 125 mm
- 920/25
- 920/42 305 mm
- 920/55

2,1 kg

12"



T101	Ft	79.100	1	024240101
TV100	Ft	9.880	1	024000495

## T102



- 920AS 3/8-7/16-1/2  
9/16-5/8-11/16  
3/4-13/16-7/8  
15/16-1-1.1/16
- 920/21 125 mm
- 920/25
- 920/42 305 mm
- 920/55

2,1 kg

12"



T102	Ft	83.950	1	024240102
TV100	Ft	9.880	1	024000495

## T103



- 900L 6-7-8-9-10-11-12 mm
- 920AL 13-14-16-17-18-19  
21-22-24-27 mm

1,1 kg

14" 12"



T103	Ft	79.950	1	024240103
TV103	Ft	9.880	1	024000748

## T105



- 928A 22-24-27-30-32-34  
36-38-41-46-50 mm

4,9 kg

34"



T105	Ft	79.300	1	024240105
TV105	Ft	10.050	1	024000484

## T106



- 928/21 200 mm
- 928/22 380 mm
- 928/42 450 mm
- 928/55

4,5 kg

34"



T106	Ft	125.800	1	024240106
TV106	Ft	10.050	1	024000485

## T111



- 720 10-13-15-17-18-19-21  
22-24-27-30-32 mm
- 720LC 17-19-21 mm
- 720/21 125 mm

2,7 kg

12"



T111	Ft	57.300	1	024240111
TV111	Ft	9.880	1	024000476



## T112



- 861TX ● 1/4-T6+T15
- 866TX ● 5/16-T20+T55
- 895/1 ○ 1/4x□1/4
- 895/6 ○ 5/16x□1/2
- 900FTX □ 1/4-E4+E10
- 920FTX □ 1/2-E12+E24
- 920TX □ 1/2-T55L-T60-T70L

1,3 kg

14" 12"



T112	Ft	1	024240112
TV112		1	024000480
	90.150		
	9.880		

## T113



- 920PE 5L-6L-7L-8L-10L
- 920TX T40L-T45L  
T55L-T70L
- 920XZN M6L-M8L-M12L

1,5 kg

12"



T113	Ft	1	024240113
TV113		1	024000489
	70.900		
	9.880		

## T122



666/20 40 - 200 Nm

1,2 kg

12"



T122	Ft	1	024240122
TV122		1	024000768
	100.400		
	10.050		

## T123



- 1082G 160 mm
- ≡ 1150G 180 mm
- 1166G 160 mm

550 g



T123	Ft	1	024240123
TV135		1	024000762
	29.350		
	9.880		

## T124



- 1082GBM 160 mm
- ≡ 1150GBM 180 mm
- 1166GBM 160 mm

640 g



T124	Ft	1	024240124
TV135		1	024000762
	37.950		
	9.880		

## T135



- 1082MQ 160 mm
- ≡ 1150MQ 180 mm
- 1166MQ 160 mm

1000 V

750 g



T135	Ft	1	024240135
TV135		1	024000762
	56.300		
	9.880		

## T136



- 1048MQ 250 mm
- 1777MQ/U

1000 V

700 g



T136	Ft	1	024240136
TV136		1	024000438
	43.850		
	9.880		

## T137



- 1084BM 160 mm
- ≡ 1150BM 180 mm
- 1166BM 160 mm

750 g



T137	Ft	1	024240137
TV130		1	024000451
	40.550		
	9.880		

## T138



- 1084 160 mm
- ≡ 1150 180 mm
- 1166 160 mm

650 g



T138	Ft	1	024240138
TV130		1	024000451
	32.600		
	9.880		

## T140



- 1032 140x0,9 - 180 mm
- 1034 170 mm
- 1036 140x1,3 - 175 mm
- 1038 175 mm
- 1084 160 mm
- 1128BM

1,1 kg



T140	Ft	1	024240140
TV140		1	024000405
	91.650		
	13.300		

## T144



- 1048N 250 mm
- 1052 240 mm
- 1112 250 mm
- ≡ 1150 180 mm

1,8 kg



T144	Ft	1	024240144
TV143		1	024000409
	51.750		
	13.300		

## T145



- 1032 180 mm
- 1034 170 mm
- 1036 175 mm
- 1038 175 mm

640 g



T145	Ft	1	024240145
TV145		1	024000448
	49.000		
	9.880		

### T146



- 1032 140x0,9 mm
- 1032 225 mm
- 1036 140x1,3 mm
- 1036 225 mm

700 g



T146	Ft 51.500	1	024240146
TV146	Ft 9.880	1	024000449

### T151



- 1047 240 mm
- 1057A 240 mm

1,3 kg



T151	Ft 43.450	1	024240151
TV150	Ft 9.880	1	024000462

### T153



- 1048N 250 mm
- 1052 240 mm

1,1 kg



T153	Ft 28.500	1	024240153
TV150	Ft 9.880	1	024000462

### T156



- ◄ 1082 160 mm
- ◄ 1150 180 mm
- 1048N 250 mm

1 kg



T156	Ft 35.650	1	024240156
TV148	Ft 9.880	1	024000500

### T157



- ◄ 1082BM 160 mm
- ◄ 1150BM 180 mm
- 1048BM 250 mm

1,1 kg



T157	Ft 47.000	1	024240157
TV148	Ft 9.880	1	024000500

### T160



- 1290 3x75
- 3x100
- 4x100
- 4x150
- 5,5x100
- 5,5x150
- 6,5x150
- 8x150
- 10x200 mm
- 1290N 4x30
- 6,5x30 mm

1,3 kg



T160	Ft 45.000	1	024240160
TV160	Ft 13.300	1	024000706

### T161



- 1292 PH0x60
- PH0x100
- PH1x80
- PH1x120
- PH2x100
- PH2x150
- PH3x150 mm
- 1292N PH1x30
- PH2x30 mm

1 kg



T161	Ft 35.150	1	024240161
TV161	Ft 13.300	1	024000707

### T164



- 952 8-10-13-17-19 mm
- 959 16 mm (5/8") - 20,8 mm (13/16")
- 1260 3x75 - 4x100 - 5,5x100 - 6,5x150 - 10x200 mm
- 1262 PH0x60 - PH1x80 - PH2x100 - PH3x150 mm

5 kg



T164	Ft 179.700	1	024240164
TV61	Ft 20.450	1	024000721

### T167



- 1260 3x75
- 3x100
- 4x100
- 4x150
- 5,5x100
- 5,5x150
- 6,5x150
- 8x150
- 10x200 mm
- 1260N 4x30
- 6,5x30 mm

1,3 kg



T167	Ft 35.900	1	024240167
TV160	Ft 13.300	1	024000706

### T168



- 1262 PH0x60
- PH0x100
- PH1x80
- PH1x120
- PH2x100
- PH2x150
- PH3x150 mm
- 1262N PH1x30
- PH2x30 mm

1 kg



T168	Ft 29.000	1	024240168
TV161	Ft 13.300	1	024000707

### T170



- 1290 2,5x50
- 3x75
- 3,5x100
- 4x125
- 5,5x100
- 5,5x150
- 6,5x150 mm

450 g



T170	Ft 24.050	1	024240170
TV170	Ft 9.880	1	024000741

### T171



- 1290 8x150
- 8x200
- 10x200 mm
- 1290N 4x30
- 6,5x30 mm

750 g



T171	Ft 26.750	1	024240171
TV171	Ft 9.880	1	024000742

## T172

**Betamax**  
MULTI-TOOL SYSTEM



- 1292 PH0x60  
PH0x100  
PH1x80  
PH1x120  
PH2x100  
PH2x150 mm

450 g



	Ft	1	024240172
T172	22.100	1	024240172
TV172	9.880	1	024000743

## T173

**Betamax**  
MULTI-TOOL SYSTEM



- 1292 PH3x150  
PH4x200 mm
- 1292N PH1x30  
PH2x30 mm

560 g



	Ft	1	024240173
T173	21.750	1	024240173
TV173	9.880	1	024000744

## T175

**Betamax**  
MULTI-TOOL SYSTEM



- 1297TX T6-T7-T8-T9  
T10-T15-T20

410 g



	Ft	1	024240175
T175	35.150	1	024240175
TV175	9.880	1	024000760

## T176

**Betamax**  
MULTI-TOOL SYSTEM



- 1297TX T25-T27-T30  
T40-T45

640 g



	Ft	1	024240176
T176	31.800	1	024240176
TV176	9.880	1	024000761

## T177

**Betamax**  
MULTI-TOOL SYSTEM



- 1298RTX T9-T10-T15  
T20-T25-T27  
T30-T40

680 g



	Ft	1	024240177
T177	49.050	1	024240177
TV177	9.880	1	024000759

## T180

**Betamax**  
MULTI-TOOL SYSTEM



- 1290 3x75  
4x100  
5,5x150  
6,5x150 mm
- 1292 PH0x60  
PH1x80  
PH2x100 mm

480 g



	Ft	1	024240180
T180	25.100	1	024240180
TV180	9.880	1	024000701

## T183

**Betamax**  
MULTI-TOOL SYSTEM



- 1292L PH1x400-PH2x400 mm
- 1294L 3x300-4x400-5x400 mm

580 g



	Ft	1	024240183
T183	34.100	1	024240183
TV183	10.050	1	024000497

## T198

**Betamax**  
MULTI-TOOL SYSTEM



- 1260 3x75  
4x100  
5,5x150  
6,5x150 mm
- 1269PZ PZ0 - PZ1 - PZ2

490 g



	Ft	1	024240198
T198	21.450	1	024240198
TV180	9.880	1	024000701

## T199

**Betamax**  
MULTI-TOOL SYSTEM



- 1260 2,5x50  
3x75  
3,5x100  
4x125  
5,5x100  
5,5x150  
6,5x150 mm

490 g



	Ft	1	024240199
T199	19.200	1	024240199
TV170	9.880	1	024000741

## T201

**Betamax**  
MULTI-TOOL SYSTEM



- 1260 8x200  
10x150  
10x200 mm
- 1260N 4x30  
6,5x30 mm

680 g



	Ft	1	024240201
T201	21.100	1	024240201
TV171	9.880	1	024000742

## T202

**Betamax**  
MULTI-TOOL SYSTEM



- 1262 PH0x60  
PH0x100  
PH1x80  
PH1x120  
PH2x100  
PH2x150 mm

490 g



	Ft	1	024240202
T202	18.000	1	024240202
TV172	9.880	1	024000743

## T204

**Betamax**  
MULTI-TOOL SYSTEM



- 1262 PH3x150  
PH4x200 mm
- 1262N PH1x30  
PH2x30 mm

610 g



	Ft	1	024240204
T204	17.650	1	024240204
TV173	9.880	1	024000744

## T205



1267TX T6-T7-T8-T9  
T10-T15-T20

460 g



T205	Ft 26.100	1 024240205
TV175	9.880	1 024000760

## T209



1262L PH1x400-PH2x400 mm  
1264L 3x300 - 4x400 - 5x400 mm

580 g



T209	Ft 25.950	1 024240209
TV183	10.050	1 024000497

## T221



1201E 3x75  
4x100  
5,5x150  
6,5x150 mm  
1202E PH0x60  
PH1x80  
PH2x100 mm

530 g



T221	Ft 15.600	1 024240221
TV180	9.880	1 024000701

## T206



1267TX T25-T27-T30  
T40-T45

710 g



T206	Ft 26.050	1 024240206
TV176	9.880	1 024000761

## T211



1201E 2,5x50  
3x75  
3,5x100  
4x125  
5,5x100  
5,5x150  
6,5x150 mm

490 g



T211	Ft 14.900	1 024240211
TV170	9.880	1 024000741

## T226



1274MQ 3x100  
4x100  
5,5x125  
6,5x150 mm  
1272MQ PH0x60  
PH1x80  
PH2x100 mm

1000 V

460 g



T226	Ft 32.400	1 024240226
TV180	9.880	1 024000701

## T207



1268RTX T9-T10-T15  
T20-T25-T27-T30

760 g



T207	Ft 31.950	1 024240207
TV207	9.880	1 024000758

## T213



1202E PH0x60  
PH1x80  
PH1x120  
PH2x100  
PH2x150  
PH3x150 mm

490 g



T213	Ft 15.750	1 024240213
TV212	9.880	1 024000440

## T227



944BX 5-6-7-8-10-13 mm

490 g



T227	Ft 54.400	1 024240227
TV227	9.880	1 024000705

## T208



1260 3x75  
4x100  
5,5x150  
6,5x150 mm  
1262 PH0x60  
PH1x80  
PH2x100 mm

530 g



T208	Ft 20.400	1 024240208
TV180	9.880	1 024000701

## T216



1207E/TX T6-T7-T8-T9  
T10-T15-T20

410 g



T216	Ft 15.800	1 024240216
TV175	9.880	1 024000760

## T228



1290INOX 3x75 - 4x100 -  
5,5x150 - 6,5x150 mm  
1292INOX PH0x60  
- PH1x80 - PH2x100  
mm



480 g



T228	Ft 28.700	1 024240228
TV180	9.880	1 024000701

## T231



1370 400 g  
1390 Ø 35 mm  
▲ 1719BMA/T 200 mm  
■ 1719BMA/P 200 mm  
▶ 1719BMA/M 200 mm

1,7 kg



	Ft	Hand	Computer
T231	45.350	1	024240231
TV230	13.300	1	024000411

## T233



35 100-200 mm  
1370F 32 mm  
1390 Ø 35 mm

1,3 kg



	Ft	Hand	Computer
T233	42.300	1	024240233
TV232	9.880	1	024000452

## T234



35 100-200 mm  
1370 300 g  
1390 Ø 35 mm

1,3 kg



	Ft	Hand	Computer
T234	37.450	1	024240234
TV232	9.880	1	024000452

## T236



■ 1719BMA/Q 200 mm  
▲ 1719BMA/T 200 mm  
■ 1719BMA/P 200 mm  
▶ 1719BMA/M 200 mm  
● 1719BMA/R 200 mm

870 g



	Ft	Hand	Computer
T236	36.950	1	024240236
TV235	9.880	1	024000453

## T239



31BM Ø 2-3-4-5-6-8 mm  
32 Ø 4 mm

850 g



	Ft	Hand	Computer
T239	49.800	1	024240239
TV239	9.880	1	024000439

## T241



1500N/1  
1500N/3  
1516/1

4,2 kg



	Ft	Hand	Computer
T241	117.700	1	024240241
TV241	13.300	1	024000414

## T259



○ 96BP 2,5-3-4-5  
6-8-10 mm  
○ 96N 12 mm  
● 860MIX/A31  
○  
⊕  
⊗  
895/1

950 g



	Ft	Hand	Computer
T259	59.700	1	024240259
TV263	9.880	1	024000492

## T264



1491 Ø 65+110 mm  
■ 1494 ■ 10 mm  
○ 1494E ○ 8 - 9 - 10 - 11 - 12 - 14 - 17 mm  
○ 1494Q ○ 8-9,5-12-13 mm  
△ 1494T △ 9,5  
○ 1494XZN ○ 16  
1496C ■ 8x ■ 10 mm

2,1 kg



	Ft	Hand	Computer
T264	84.800	1	024240264
TV264	9.880	1	024000466

## T270



430 M3 - 4 - 5 - 6 - 7 - 8 - 9  
10 - 12 - 14 - 16 - 18 - 20  
433 M6x0,75 - M8x1 - M10x1,25  
M12x1,5 - M14x1,5  
M16x1,5 - M18x1,5  
440 M3 - 4 - 5 - 6 - 7 - 8 - 9  
440A M10 - 12 - 14 - 16 - 18 - 20  
441 M6x0,75 - M8x1,0  
441A M10x1,25 - M12x1,5  
M14x1,5 - M16x1,5  
M18x1,5

4,3 kg



	Ft	Hand	Computer
T270	181.200	1	024240270
TV270	13.300	1	024000481

## T273



435/1,5 M3+M12  
435/3 M5+M21  
436/1 □ 2,0+5,0 mm (M3+M8)  
436/2 □ 4,6+8 mm (M5+M12)  
444/1 Ø 25,4 mm  
444/2 Ø 38,1 mm  
1707 W 62+4x1"

2,1 kg



	Ft	Hand	Computer
T273	95.400	1	024240273
TV272	13.300	1	024000482

## T281



1741B 250 mm  
1741RV2,9K 2,9x6 mm (100)  
1741RV3,2K 3,2x8 mm (100)  
1741RV3,8K 3,8x10 mm (100)  
1741RV4K 4x12 mm (100)

1,4 kg



	Ft	Hand	Computer
T281	34.100	1	024240281
TV280	9.880	1	024000478

**Beta**  
Quality Tools

## T279



1112	250 mm
1128BM	
1726	400 mm
1728BM	(x5)
1751N	200 cc

1,5 kg



	Ft	
T279	49.800	1 024240279
TV285	17.100	1 024000487

## T284



1128BMX	
1130BMX	
■ 1719BMA...Q	200 mm
▲ 1719BMA...T	200 mm
■ 1719BMA...P	200 mm
▶ 1719BMA...M	200 mm
● 1719BMA...R	200 mm
1726BM	400 mm
1728BM	
1771BM	170 mm
1778V18	185 mm

3,3 kg



	Ft	
T284	100.800	1 024240284
TV286	20.950	1 024249904



## T291



1479RB/1
1479RB/2
1479RB/3

600 g



	Ft	
T291	40.000	1 024240291
TV291	9.880	1 024000472

## T294



1692	5 m
1725CR	
1771RL	
1771	

590 g



	Ft	
T294	23.650	1 024240294
TV294	9.880	1 024000491

## T297



1651DGTB
1682
1691BM

490 g



	Ft	
T297	59.600	1 024240297
TV296	9.880	1 024000749



# Beta

# Beta

## VP1-VP2

Hőformált műanyag tálcák az összes RSC22, RSC23, RSC23C szerszámládához

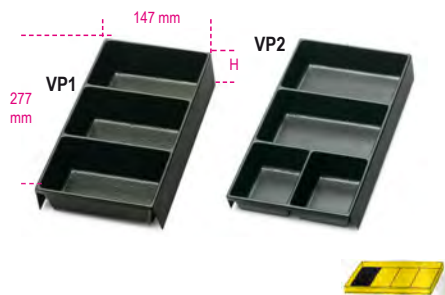

	H mm	Ft		
VP1	50	5.390	1	088880351
VP2	35	5.390	1	088880352

## VP3-VP4

Hőformált műanyag tálcák az összes fiókos, típusú szerszámtárolóhoz

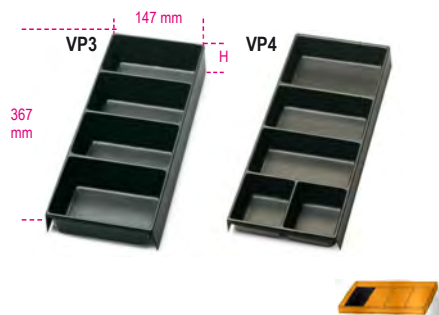

	H mm	Ft		
VP3	50	5.670	1	088880353
VP4	35	5.670	1	088880354

## VP5

Hőformált műanyag tálca



	Ft		
VP5	6.560	1	088880355

## VP6

Hőformált műanyag tálca



	Ft		
VP6	6.540	1	088880359

## VP-3SC

Hőformált műanyag tálca kis tárgyak elhelyezésére a C38 szerszámkocsihoz +C04TSS-7

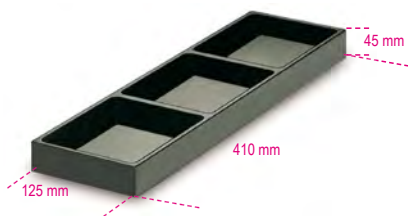

	H mm	Ft		
VP-3SC	45	7.090	1	088880356

## VP-LS

Hőformált műanyag tálca kis tárgyak elhelyezésére a C38 szerszámkocsihoz +C04TSS-7



	H mm	Ft		
VP-LS	45	4.820	1	088880357

## VP-LD

Hőformált műanyag tálca kis tárgyak elhelyezésére a C38 szerszámkocsihoz



	H mm	Ft		
VP-LD	45	4.550	1	088880358

## 8889P1

párhuzamos fiókelválasztó a RSC22, RSC23, RSC23C és C27S fiókjaihoz  
fiókméret 588x277 mm



	h mm	Ft		
8889P1/5	50 mm	13.800	1	088890005
8889P1/7	70 mm	14.150	1	088890007

## 8889C1

keresztirányú fiókelválasztó a RSC22, RSC23, RSC23C és C27S fiókjaihoz  
fiókméret 588x277 mm



	h mm	Ft		
8889C1/5	50 mm	18.450	1	088890015
8889C1/7	70 mm	18.800	1	088890017

## 8889P2

párhuzamos fiókelválasztó szabványos, 588x367 mm fiókhoz



	h mm	Ft		
8889P2/7	70 mm	16.450	1	088890107

## 8889C2

keresztirányú fiókelválasztó szabványos, 588x367 mm fiókhoz



	h mm	Ft		
8889C2/7	70 mm	21.100	1	088890117

## 8889P3

párhuzamos fiókelválasztó a RSC24AXL fiókjaihoz  
fiókméret 882x367 mm



	h mm	Ft		
8889P3/7	70 mm	26.300	1	088890207

## 8889C3

keresztirányú fiókelválasztó a RSC24AXL fiókjaihoz  
882x367 mm fiókhoz



	h mm	Ft		
8889C3/7	70 mm	32.150	1	088890217

## 8889P4

párhuzamos fiókelválasztó a C41 húzható szerszámkocsihoz  
fiókméret 418x205 mm



	h mm	Ft		
8889P4/7	70 mm	11.000	1	088890307

## 8889I4

keresztirányú fiókelválasztó a C41 húzható szerszámkocsihoz  
fiókméret 418x205 mm



	h mm	Ft		
8889C4/7	70 mm	13.350	1	088890317

## 8889PS

párhuzamos fiókelválasztó a C38 - C45PRO M4/M5/M7/M8 fiókjaihoz  
bal oldali fiók, méret 570x410 mm



8889PS/7 h Ft  
70 mm 19.700 1 088890407

## 8889CS

keresztirányú fiókelválasztó a C38 - C45PRO M4/M5/M7/M8 fiókjaihoz  
bal oldali fiók, méret 570x410 mm



8889CS/7 h Ft  
70 mm 24.000 1 088890417

## 8889PD

párhuzamos fiókelválasztó a C38 fiókjaihoz

jobb oldali fiók, méret 313x410 mm



8889PD/7 h Ft  
70 mm 10.500 1 088890427

## 8889CD

keresztirányú fiókelválasztó a C38 fiókjaihoz

jobb oldali fiók, méret 313x410 mm



8889CD/7 h Ft  
70 mm 14.400 1 088890437

## 8889C6

keresztirányú fiókelválasztó a C35 fiókjaihoz

fiókméret 600x447 mm



8889C6/7,5 h Ft  
75 mm 13.550 1 088890475  
8889C6/10 100 mm 13.250 1 088890480  
8889C6/15 150 mm 17.750 1 088890485  
8889C6/20 200 mm 27.700 1 088890490

## SB

Dugókulcs tartó sínek



	L mm	Ft		
SB1	210	1.540	10	088880201
SB2	280	1.700	10	088880202
SB3	360	1.820	10	088880203

## PM 1/2-Q5

mágneses dugókulcs tartó



PM 1/2-Q5 Ft  
17.550 1 088880233

## MB

Dugókulcs-csiptetők



		Ft		
MB0	1/4	415	50	088880210
MB1	3/8	415	50	088880211
MB2	1/2	415	50	088880212

## KIT/GPS

40 mm akasztó tiplivel és csavarral

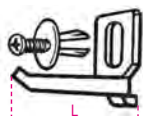

	Ft		
KIT/GPS-40 mm	790	50	088880119
KIT/GPS-90 mm	1.240	50	088880117

## VE1

tipli csavarral



VE1 Ft  
280 20 088880120

## GM

rugós szerszámtartó VE1 tiplis csavarral



Ø mm	Ft		
6,5	2.190	5	088880250
9,5	2.260	5	088880251
13	2.270	5	088880252
16	3.290	5	088880253
19	3.350	5	088880254
25	3.090	5	088880255

## S55/8

villáskulcsstartó

• 3 darab VE1 tiplis csavarral szállítva

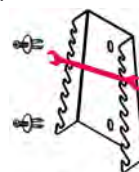

S55/8 Ft  
9.060 1 088880420  
55/S8  
55AS/8  
55MP/S8

## S55/12

villáskulcsstartó

• 3 darab VE1 tiplis csavarral szállítva

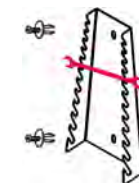

S55/12 Ft  
11.950 1 088880421  
55/S12  
55/S12X  
55AS/12  
55MP/S12

## ST2P

fogó tartó

• 3 darab VE1 tiplis csavarral szállítva

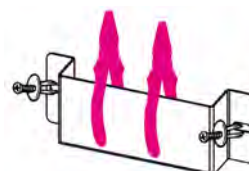

ST2P Ft  
10.200 1 088880422

## TSPP

műanyag szerszámtartó

• 3 darab VE1 tiplis csavarral szállítva



TSPP Ft  
2.260 1 088880402

## S952/10

T-kulcs tartó

• 3 darab VE1 tiplis csavarral szállítva

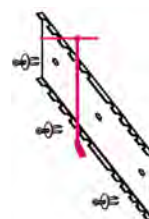

S952/10 Ft  
11.200 1 088880423



## S1719BM

reszelőtartó

• 3 darab VE1 tiplis csavarral szállítva

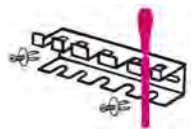

### S1719BM

1719BMA: Q-T-P-M-R  
1719BMD: Q-T-P-M-R  
1719BMX: Q-T-P-M-R

Ft 6.560 1 088880404

## SGN

csavarhúzó tartó

• 3 darab VE1 tiplis csavarral szállítva

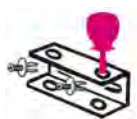

### SGN

1290N-1292N-1299N/PZ  
1260N-1262N-1269N/PZ  
1201EN-1202EN-1209EN/PZ

Ft 3.280 1 088880405

## CB/2

hőformált tálca 1/2"-os dugókulcshoz és tartozékokhoz, üres

• csak a C54S szerszámszekrényhez

12"



### CB/2

920A/920B  
10÷24+26-27  
28-30-32 mm  
920/21-920/22-920/25-  
920/42-920/55

Ft 10.200 1 088880411

## S42/17

csillag-villáskulcs tartó

• 3 darab VE1 tiplis csavarral szállítva

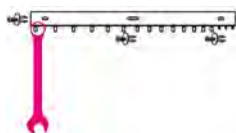

### S42/17

42/S17  
42MP/S17  
42/S17X  
42AS/17  
142/S17

Ft 12.200 1 088880428

## S951/6

T-szárú imbuszkulcs tartó

• 3 darab VE1 tiplis csavarral szállítva

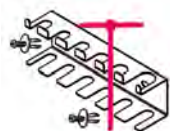

### S951/6

951/S6  
951AS/S6X  
951TX/S6

Ft 7.540 1 088880429

## SPG11 - S1203/8

csavarhúzó tartó

• 3 darab VE1 tiplis csavarral szállítva

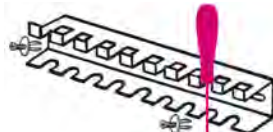

### SPG11

n.8 Ø = 7 mm  
n.2 Ø = 10 mm  
n.1 Ø = 12 mm

Ft 7.710 1 088880910

### S1203/8

1203E/S8  
1263/D8  
1293/S8

8.490 1 088880430

## S96T/8

imbuszkulcs tartó

• 3 darab VE1 tiplis csavarral szállítva



### S96T/8

96T/AS8  
96T/S8  
97TTX/S8

Ft 7.340 1 088880431

## 96T/SPV

imbuszkulcs tartó

• 3 darab VE1 tiplis csavarral szállítva



### 96T/SPV

96T/S11  
97TTX/S11

Ft 19.500 1 000960958

# Beta



# Beta CHEMICALS

A biztonságos rögzítéshez nem mindig elég meghúzni a csavart. A felületek megtisztítása, kenése és tömítése is szükségessé válhat.

A Beta vegyiárak között megtalálhatók a mechanikus részek karbantartását, tisztítását és kenését szolgáló anaerob menettömítők, cianoakrilát ragasztók és aeroszolos palackok.

## Anaerob termékek

Az anaerob termékek kitöltik a fémszerkezetek apró felszíni egyenetlenségeit, s ezzel lehetővé teszik a mechanikai feszültség teljes érintkező felületen való eloszlását. Oxigén hiányában megkeményednek és a víz, gáz, olaj, üzemanyag és ipari folyadékok ellen tökéletes tömítést biztosítanak a kötések és menetek számára.

A különböző igények kielégítésére három ellenállási osztályban (alacsony, közepes, nagy) és többféle kiszerezésben kapható.

## Szilikon tömítő

- Tartós, rugalmas tömítés.
- Tömítőgyűrű helyett.
- Az adagolóval könnyen (egy rétegben), pontosan és egyenletesen vihető fel a termék.
- A légköri nedvességgel reakcióba lépve polimerizálódva rugalmas és tartós tömítést hoz létre.

## Pillanatragasztó

Etil-cianoakrilát alapú pillanatragasztó strukturális kötésekhez, többféle anyaghoz.

## Aeroszolak

Szórópalackos termékek széles skálája kötések oldásához, zsírzáshoz, kenéshez, tisztításhoz, galvanizáláshoz és fertőtlenítéshez.

## Folyadékok

Mechanikus alkatrészekon és fém tárgyakon kialakult lerakódások és rozsva eltávolítására. Ideális az 1895 típusú ultrahangos mosótállal való együttes használatra.



## FIGYELEM!

A Beta Chemicals termékei a következő országokban forgalmazhatók: Ausztria, Andorra, Belgium, Cseh Köztársaság, Dominikai Köztársaság, Egyesült Arab Emírségek, Egyesült Királyság, Franciaország, Hollandia, Írország, Kínai Népköztársaság, Lengyelország, Magyarország, Monacói Hercegség, Olaszország, Portugália, Réunion, San Marino, Spanyolország, Svájc, Szlovákia, Szlovénia, Új-Kaledónia.

## 9803H

### Menetragasztó – nagy szilárdságú

Tartós rögzítés, azokhoz az alkatrészekhez ideális, amelyeket nem kell szétszerelni, vagy passzívtá fémfelületekhez, mint a réz, alumínium, rozsdamentes acél, stb.  
Nem teszi lehetővé a kéziszerszámokkal történő szétszerelést.



Hőmérséklettartomány (°C)	-50/+150
Maximális hézatképződés (mm)	0,25
Száradási/kötési idő (percek)	10/15
Gyakorlati kötési idő (óra)	3-6
Viszkózitás (mPa.s) 25°C	800/1200
Oldónyomaték ISO-10964	35-45 Nm
Uralkodó nyomaték ISO-10964	30-40 Nm

ml	Ft	🚚	🏠
20 palack	3.010	12	098030002
50 palack	4.660	4	098030005
250 palack	12.050	4	098030025
20 palack		12	098032002
50 palack		4	098032005
250 palack		4	098032025

## 9802M

### Menetragasztó – közepes szilárdságú

A rendszeres karbantartásnak kitett alkatrészekhez, csapágyakhoz és perselyekhez ideális.  
Lehetővé teszi a kéziszerszámokkal történő szétszerelést.



Hőmérséklettartomány (°C)	-50/+150
Maximális hézatképződés (mm)	0,15
Száradási/kötési idő (percek)	10/15
Gyakorlati kötési idő (óra)	3-6
Viszkózitás (mPa.s) 25°C	500/800
Oldónyomaték ISO-10964	22-30 Nm
Uralkodó nyomaték ISO-10964	20-25 Nm

ml	Ft	🚚	🏠
20 palack	3.010	12	098020002
50 palack	4.660	4	098020005
250 palack	12.050	4	098020025
20 palack		12	098022002
50 palack		4	098022005
250 palack		4	098022025

## 9801L

### Menetragasztó – alacsony szilárdságú

Ideális szabályozócsavarok és az olyan könnyűfém ötvözetek rögzítéséhez, amelyek könnyen megsérülhetnek a szétszerelés során.  
Könnyebb szétszerelés.



Hőmérséklettartomány (°C)	-50/+150
Maximális hézatképződés (mm)	0,10
Száradási/kötési idő (percek)	10/15
Gyakorlati kötési idő (óra)	3-6
Viszkózitás (mPa.s) 25°C	500/800
Oldónyomaték ISO-10964	6-10 Nm
Uralkodó nyomaték ISO-10964	4-8 Nm

ml	Ft	🚚	🏠
20 palack	3.010	12	098010002
50 palack	4.660	4	098010005
250 palack	12.050	4	098010025
20 palack		12	098012002
50 palack		4	098012005
250 palack		4	098012025

## 9813H

### Menettömítő – nagy ellenállású

Tartós rögzítés, olyan cseccsavarok tömítéséhez ideális, amelyeket nem kell szétszerelni, vagy passzívtá fémfelületekhez, mint a réz, alumínium, rozsdamentes acél, stb.  
Nem teszi lehetővé a kéziszerszámokkal történő szétszerelést.



Hőmérséklettartomány (°C)	-50/+200
Maximális hézatképződés (mm)	0,15
Száradási/kötési idő (percek)	10/15
Gyakorlati kötési idő (óra)	3-6
Viszkózitás (mPa.s) 25°C	40.000/80.000
Oldónyomaték ISO-10964	35-45 Nm
Uralkodó nyomaték ISO-10964	25-35 Nm

ml	Ft	🚚	🏠
20 palack	2.930	12	098130002
50 összecukható palack	5.150	6	098130305
50 tubus	4.920	4	098130505
250 tubus	11.850	4	098130525
20 palack		12	098132002
50 összecukható palack		6	098132305
50 tubus		4	098132505
250 tubus		4	098132525

## 9812M

### Menettömítő – közepes ellenállású

A rendszeres karbantartásnak kitett alkatrészekhez ideális.  
Lehetővé teszi a kéziszerszámokkal történő szétszerelést.



Hőmérséklettartomány (°C)	-50/+150
Maximális hézatképződés (mm)	0,35
Száradási/kötési idő (percek)	12/18
Gyakorlati kötési idő (óra)	3-6
Viszkózitás (mPa.s) 25°C	20.000/40.000
Oldónyomaték ISO-10964	27-35 Nm
Uralkodó nyomaték ISO-10964	20-30 Nm

ml	Ft	🚚	🏠
20 palack	2.930	12	098120002
50 összecukható palack	5.150	6	098120305
50 tubus	4.920	4	098120505
250 tubus	11.850	4	098120525
20 palack		12	098122002
50 összecukható palack		6	098122305
50 tubus		4	098122505
250 tubus		4	098122525

## 9811L

### Menettömítő – alacsony ellenállású

Kis csatlakozókhoz vagy finom menetekhez ideális.  
Könnyebb szétszerelés.



Hőmérséklettartomány (°C)	-50/+150
Maximális hézatképződés (mm)	0,20
Száradási/kötési idő (percek)	10/15
Gyakorlati kötési idő (óra)	3-6
Viszkózitás (mPa.s) 25°C	10.000/20.000
Oldónyomaték ISO-10964	6-10 Nm
Uralkodó nyomaték ISO-10964	4-8 Nm

ml	Ft	🚚	🏠
20 palack	2.930	12	098110002
50 összecukható palack	5.150	6	098110305
50 tubus	4.920	4	098110505
250 tubus	11.850	4	098110525
20 palack		12	098112002
50 összecukható palack		6	098112305
50 tubus		4	098112505
250 tubus		4	098112525

## 9823H

Folyékony tömítőanyag – nagy ellenállású

Felületek tartós tömítéséhez ideális. Tartós alkalmazás csapágyfészek vagy kopott alkatrészek helyreállításához is ajánlott.

Nem teszi lehetővé a kéziszerszámokkal történő szétszerelést.



Hőmérséklettartomány (°C)	-50/+150
Maximális hézatképződés (mm)	0,35
Száradási/kötési idő (percek)	10/16
Gyakorlati kötési idő (óra)	3-6
Viszkózitás (mPa.s) 25°C	100.000/200.000
Oldónyomaték ISO-10964	35-45 Nm
Uralkodó nyomaték ISO-10964	20-30 Nm

ml		Ft		
20	palack	2.930	12	098230002
50	összecsukható palack	5.150	6	098230305
50	tubus	4.920	4	098230505
250	tubus	11.850	4	098230525
20	palack		12	098232002
50	összecsukható palack		6	098232305
50	tubus		4	098232505
250	tubus		4	098232525

## 9822M

Folyékony tömítőanyag – közepes ellenállású

A rendszeres karbantartást igénylő alkatrészekhez ideális. Lehetővé teszi a kéziszerszámokkal történő szétszerelést.



Hőmérséklettartomány (°C)	-50/+150
Maximális hézatképződés (mm)	0,35
Száradási/kötési idő (percek)	10/15
Gyakorlati kötési idő (óra)	3-6
Viszkózitás (mPa.s) 25°C	40.000/70.000
Oldónyomaték ISO-10964	25-35 Nm
Uralkodó nyomaték ISO-10964	20-30 Nm

ml		Ft		
20	palack	2.930	12	098220002
50	összecsukható palack	5.150	6	098220305
50	tubus	4.920	4	098220505
250	tubus	11.850	4	098220525
20	palack		12	098222002
50	összecsukható palack		6	098222305
50	tubus		4	098222505
250	tubus		4	098222525

## 9821L

Folyékony tömítőanyag – alacsony ellenállású

A rendszeres karbantartást igénylő alkatrészek felületének tömítéséhez ideális.

Védi a meneteket a korróziótól és a korróziós bemaradásoktól.

Könnyebb szétszerelés.



Hőmérséklettartomány (°C)	-50/+150
Maximális hézatképződés (mm)	0,35
Száradási/kötési idő (percek)	20/30
Gyakorlati kötési idő (óra)	3-6
Viszkózitás (mPa.s) 25°C	60.000/90.000
Oldónyomaték ISO-10964	7-11 Nm
Uralkodó nyomaték ISO-10964	4-9 Nm

ml		Ft		
20	palack	2.930	12	098210002
50	összecsukható palack	5.150	6	098210305
50	tubus	4.920	4	098210505
250	tubus	11.850	4	098210525
20	palack		12	098212002
50	összecsukható palack		6	098212305
50	tubus		4	098212505
250	tubus		4	098212525

## 9833H

Rögzítőanyag – nagy ellenállású

Azokhoz az alkatrészekhez ideális, amelyeket nem kell szétszerelni.

Alkalmazható a már beszerelt eszközök rögzítéséhez, ahol nehéz a szétszerelés.

Nem teszi lehetővé a kéziszerszámokkal történő szétszerelést.



Hőmérséklettartomány (°C)	-50/+180
Maximális hézatképződés (mm)	0,15
Száradási/kötési idő (percek)	10/15
Gyakorlati kötési idő (óra)	3-6
Viszkózitás (mPa.s) 25°C	400/700
Oldónyomaték ISO-10964	35-45 Nm
Uralkodó nyomaték ISO-10964	30-40 Nm

ml		Ft		
20	palack	2.970	12	098330002
50	palack	4.640	4	098330005
250	palack	12.000	4	098330025
20	palack		12	098332002
50	palack		4	098332005
250	palack		4	098332025

## 9832M

Rögzítőanyag – közepes ellenállású

A rendszeres karbantartást igénylő alkatrészekhez ideális. Lehetővé teszi a kéziszerszámokkal történő szétszerelést.



Hőmérséklettartomány (°C)	-50/+180
Maximális hézatképződés (mm)	0,25
Száradási/kötési idő (percek)	12/20
Gyakorlati kötési idő (óra)	3-6
Viszkózitás (mPa.s) 25°C	2000/4000
Oldónyomaték ISO-10964	25-35 Nm
Uralkodó nyomaték ISO-10964	18-28 Nm

ml		Ft		
20	palack	2.970	12	098320002
50	palack	4.640	4	098320005
250	palack	12.000	4	098320025
20	palack		12	098322002
50	palack		4	098322005
250	palack		4	098322025

## 9831L

Rögzítőanyag – alacsony ellenállású

A rendszeres karbantartást igénylő kis méretű alkatrészekhez ideális.

Könnyebb szétszerelés.



Hőmérséklettartomány (°C)	-50/+150
Maximális hézatképződés (mm)	0,10
Száradási/kötési idő (percek)	10/15
Gyakorlati kötési idő (óra)	3-6
Viszkózitás (mPa.s) 25°C	500/800
Oldónyomaték ISO-10964	6-10 Nm
Uralkodó nyomaték ISO-10964	4-8 Nm

ml		Ft		
20	palack	2.970	12	098310002
50	palack	4.640	4	098310005
250	palack	12.000	4	098310025
20	palack		12	098312002
50	palack		4	098312005
250	palack		4	098312025



## 9841N

fekete ecetsavas szilikon tömítő, magas hőmérséklettel szembeni ellenállás, kényelmes, túlnyomásos adagoló

Akár 240 °C-ig hőálló.

Tartós, rugalmas tömítés. Tömítőgyűrű helyett.

Az adagolóval könnyen, pontosan és egyenletesen vihető fel a termék.

A légköri nedvességgel reakcióba lépve polimerizálódva rugalmas és tartós tömítést hoz létre.

Ideális olajteknők, olajpumpák, házak, sebességváltók, a motor nagy nyomásnak nem kitett részeinek, valamint magas hőmérséklettel szembeni ellenállást igénylő alkalmazások tömítésére. Nem porózus felületen, így üvegen, bevont fán, kerámián és lakkon alkalmazható. Nem alkalmas PE, PP, PC, PMMA, PTFE, puha műanyag, neoprén és bitumen felületeken. Nem festhető.



ml	Ft		
200	8.340	12	098410120
200		12	098412120

## 9841R

piros ecetsavas szilikon tömítő, magas hőmérséklettel szembeni ellenállás, kényelmes, túlnyomásos adagoló

Akár 300 °C-ig hőálló.

Tartós, rugalmas tömítés. Tömítőgyűrű helyett.

Az adagolóval könnyen, pontosan és egyenletesen vihető fel a termék.

A légköri nedvességgel reakcióba lépve polimerizálódva rugalmas és tartós tömítést hoz létre.

Ideális kemence- és kazánajtók, lemezek, fűtési rendszerek, kimenetek, termosztátok, szivattyúk, fűtőcsövek, a motor nagy nyomásnak nem kitett részeinek, valamint magas hőmérséklettel szembeni ellenállást igénylő alkalmazások tömítésére. Nem porózus felületen, így üvegen, bevont fán, kerámián és lakkon alkalmazható. Nem alkalmas PE, PP, PC, PMMA, PTFE, puha műanyag, neoprén és bitumen felületeken. Nem festhető.



ml	Ft		
200	7.800	12	098410020
200		12	098412020

## 9851

Pillanatragasztó strukturális kötésekhöz

etil-cianoakrilát alapú

anyagok széles skálájának, mint a fém, műanyag, bőr, fa és sok egyéb, egyenmű vagy egymással kombinált anyag típus ragasztására; gyors kötés.



Hőmérséklet (°C)	-55/+82
Viszkozitás (mPa.s) 25 °C	80-120

g	Ft		
5 tubus	1.640	12	098510500
20 palack	2.970	12	098510002
50 palack	5.890	10	098510005
5 tubus		12	098512500
20 palack		12	098512002
50 palack		10	098512005

## 9710 - LUBRIBETA universal

7-in-1 többcélú oldó-kenőanyag

1. Lazítás
  2. Kenés
  3. Tisztítás, zsírtalanítás
  4. Rozsdásodás gátlás
  5. Elektromos csatlakozók oxidáció mentesítése
  6. Vízálló
  7. Fagyálló
- Silicone-free.



ml	Ft		
400		12	097100040
400	2.580	12	097101040
400		12	097102040



## 9712 - Ultra Sblock

Lazító kenőanyag kiemelkedő penetrációval

Kenés, oxidáció mentesítés, vízhatlanítás.

Ideális rozsdá feloldásához az anyáktól, csavaroktól, metekről és fogaskerekekről.



ml	Ft		
400		12	097120040
400	1.800	12	097121040
400		12	097122040

## 9720 - Multi Grease

Többcélú kenőzsír

Különösen hasznos a láncok, fogaskerekek és mozgó fém alkatrészek kenésére. Ellenáll a sűrűlésnek és az időjárásnak. Kiválóan tapad. Nem csepeg.



ml	Ft		
400		12	097200040
400	2.080	12	097201040
400		12	097202040

## 9722 - Lithium Grease

Fehér lítium zsír

Lítiumbázisú kenőzsír, titán- és cinkoxid szappanok hozzáadásával. Ideális fogaskerekek, csapágycsuklók kenéséhez. Speciálisan a tengeri alkalmazásokhoz kifejlesztve. Rendkívül ellenálló a víz, a tengeri só, az időjárás és a magas hőmérséklet (150 ° C-ig) ellen. Nem csepeg.



ml	Ft		
400		12	097220040
400	2.370	12	097221040
400		12	097222040

## 9724 - PTFE Grease

PTFE-bázisú zsír

Különösen alkalmas az ipari láncok és a nagy nyomás és alacsony fordulatszám melletti mechanikai mozgásokhoz. Alkalmas műanyagokra és gumira. Teljesen szintelen. Vízálló és ellenálló az oxidációval szemben.



ml	Ft		
400		12	097240040
400	2.700	12	097241040
400		12	097242040

## 9726 - Copper Grease

Réz zsír

Alkalmas a magas hőmérsékleten működő (akár 1000 ° C) csuklók, csavarok, fogaskerekek, hajtótengelyek és egyéb fém alkatrészek kenésére. Védő, kopásgátló. Megakadályozza az oxidációt. Nem csepeg.



ml	Ft		
400		12	097260040
400	3.110	12	097261040
400		12	097262040

## 9729 - Silic Spray

Szilikon spray

Alkalmas műanyag, gumi és fém alkatrészek kenésére. Védi a korróziótól. Alkalmazható leválasztásra, antisztatikus, vízálló. Fa, műanyag és gumi polírozására is használható. Oldószer-mentes.



ml	Ft		
400		12	097290040
400	1.690	12	097291040
400		12	097292040

## 9738 - Cutting Oil

Kenőanyag

Kiemelkedő kenés és védelem. Maráshoz, fúráshoz, menetmetszéshez, valamint kézi és automatikus gépi megmunkáláshoz ajánlott. Magas oxidációállóság. Vissza nem mosható. Oldószert nem tartalmaz.



ml	Ft		
400		12	097380040
400	2.170	12	097381040
400		12	097382040

## 9740 - Brake Cleaner

Féktisztító spray

Ideális féktárcsák és fékbetétek, vagy a motorok tisztításához. Maradék nélkül eltávolítja a zsírt és a kátrányt. Gyorsan elpárolog, nem károsítja a műanyagokat és a gumit.



ml	Ft		
500		12	097400050
500	2.490	12	097401050
500		12	097402050

## 9741 - Multi Cleaner

többcélú tisztítószer/zsírtalanító

Zsír, olaj, kátrány, szilikon és ragasztó oldására alkalmas tisztító- és zsírtalanító. Alkalmas fém, kemény műanyag, kerámia, acél és alumínium felület tisztítására. Nem tartalmaz olajmaradékot.



ml	Ft		
400		12	097410040
400	2.170	12	097411040
400		12	097412040

## 9742 - Contact Cleaner

Elektromos és elektronikus kontakt spray

Eltávolítja a zsírt és a szennyeződést, olajos maradék nélkül. Gyorsan elpárolog. Nem károsítja a műanyagokat és a gumit.



ml	Ft		
400		12	097420040
400	2.220	12	097421040
400		12	097422040

## 9743 - SURFACE CLEANER

tisztítóhab

Tisztítóhab mindenféle felületre, szerszámhoz és anyaghoz. Kvaterner ammóniumsó alapú tisztítószer aktív habréteget képez a felületen eltávolítva a koszt és zsírt. Megszünteti a rossz szagokat. Nincs szükség öblítésre. Nem csíráltató.



ml	Ft		
500		12	097430050
500	4.490	12	097431050
500		12	097432050

## 9745 - Carb Cleaner

Karburátor és fojtószelepház tisztító spray

A karburátorok, szívócsatornák és fojtószelepházak belső és külső tisztítására. Teljesen eltávolítja a széntartalmú lerakódásokat és a szennyeződések. Nem hagy olajos maradékot.



ml	Ft		
400		12	097450040
400	1.920	12	097451040
400		12	097452040

## 9746 - Clima Cleaner

légkondicionáló tisztító

Ipari, háztartási és gépjármű légkondicionáló berendezések tisztításához. A kiváló habképződésnek és a mellékelt csőnek köszönhetően hatékonyan eltávolítja a koszt, lerakódást és megszünteti a kellemetlen szagokat a légszűrőkben, kellemes illatot hagyva maga után.



ml	Ft		
400		12	097460040
400	3.680	12	097461040
400		12	097462040

## 9749 - Air Spray

levegő spray

Sűrített levegős spray. Ideális a hézagokban, szerelvényeken, elektromos részekben, billentyűzetben és általában a kényes berendezéseken meglepedett por eltávolítására. A csövet az aeroszolos palackra rögzítve a nehezen megközelíthető részek is könnyen elérhetővé válnak.



ml	Ft		
400		12	097490040
400	2.350	12	097491040
400		12	097492040

## 9752 - Zinc 98%

Tiszta horgany

Magas fedőképesség, ideális a fémrészek galvanizálásánál. Nagyfokú tapadás, egy nagyon világos, rugalmas fóliát képez, hasonlóan a tűzi horganyzáshoz. Különösen ellenáll az oxidációnak, kopásnak és időjárásnak. Átfesthető. Nem csepeg.



ml	Ft		
400		12	097520040
400	2.230	12	097521040
400		12	097522040

## 9755 - Welding Spray

fröccsenésgátló hegesztő spray

Szilikonmentes fröccsenésgátló hegesztő spray. Meggátolja a salakképződést, így a hegesztés könnyebb és gyorsabb. A hegesztendő felületek és a hegesztőpisztoly védelmére egyaránt használható. Lehetővé teszi a hegesztést követő felületkezelést, pl. festés, galvanizálás, krómózás végzését. Nem füstöl. Könnyen eltávolítható. Klórintenes.



ml	Ft		
400		12	097550040
400	2.330	12	097551040
400		12	097552040

## 9765 - Deicer Spray

jégoldó spray

Jégoldó és jégmentesítő spray az ablakokon kialakult jég eltávolításához. Befagyott zárakhoz és mechanikus részekhez is ideális. Akár -40 °C-ig hatékony. Nem zsíros, nem maszatol. Nem károsítja a kezelt felületet, gumit és műanyagot.



ml	Ft		
400		12	097650040
400	3.840	12	097651040
400		12	097652040

## 9775 - Water Stop

impregnáló spray

Impregnáló, víztaszító spray textil és bőr anyagokhoz. Ideális lábbelik, dzsekik és egyéb ruhadarabok impregnálására. A kezelt anyag továbbra is jól szellőző marad. Foltálló tulajdonságának köszönhetően az anyagokat könnyebb mosni. Fokozottan gyűrődés- és kopásálló.



ml	Ft		
400		12	097750040
400	4.170	12	097751040
400		12	097752040

## 9881U

Ipari lúgos tisztítószer ultrahangos mosóberendezéshez

Ipari lúgos tisztítószer koncentrátum, vízalapú. Ultrahangos tisztításhoz és egyéb tisztító eljárásokhoz. Alkatrészek és általában fém darabok (befecskendező, karbutátor, szelep, stb.) pontos és hatékony tisztításához. Eltávolítja az olajat, zsírt, kenőanyagokat, ragasztó-, gyanta- és viaszmaradékokat. Alumínium darabok tisztítására is alkalmas.



Lt	Ft		
1	10.100	1	098810010
1		1	098812010

## 9882R

Szelektív rozsdaeltávolító folyadék

Vízalapú szelektív rozsdaeltávolító folyadék vas, acél, rozsdamentes acél, öntöttvas és krómzott felületekre. Eltávolítja az oxidált felületet az alatta lévő fémréteg károsítása nélkül.

Hígítás: tisztán vagy maximum 1:1 arányban hígítva használható.

Minimum felhasználási hőmérséklet: 15 °C.

Hatóidő: 30 perctől 24/48 óráig (vastag rozsdá). Biológiaiag legomblió és 100%-ban vízben oldható.



Lt	Ft		
1	11.500	1	098820010
1		1	098822010



Több mint 500, termékóddal ellátott, az ipari és professzionális vágási és csiszolási igényeknek megfelelően tervezett és kifejlesztett cikket tartalmazó, Olaszországban gyártott merev és rugalmas csiszolótermék.

A Beta Utensili a Beta Abrasives projekttel megerősíti célkitűzését, hogy a szakemberek számára az AbraBeta gyártási szaktudására alapozva páratlan műszaki színvonalú teljes körű termékcsaláddal szolgáljon.



## KEMÉNY VÁGÓ- ÉS CSISZOLÓKORONGOK

Az új termékcsalád fő kategóriáját a kemény korongok alkotják, a Beta Utensili ezekhez a legjobb anyagokat és megoldásokat választotta.

A vágó- és csiszolókorongok a megfelelő célszerszámokkal, sarokcsiszolóktól kezdve a telepített berendezésekig a leggyorsabb és legsokoldalúbb megoldást kívánják a szakemberek számára.

### KORONG FORMÁK

 T42

süllyesztett agyú vágókorong

 T41

egyenes vágókorong

 T27

süllyesztett agyú csiszolókorong

**TOP**  
— LINE —

Minőség kompromisszumok nélkül: a legigényesebb felhasználók számára

**PREMIUM**  
— LINE —

Nagy teljesítményt biztosító kiváló minőség versenyképes áron, a legjobb ár/minőség arány.

TANÚSÍTVÁNY



### A korongokon elhelyezett PIKTOGRAMOK



Viseljen védőszemüveget



Viseljen védőkesztyűt



Csak vágásra. Nem csiszolókorong.



Viseljen fülvédőt



Viseljen védőruházatot



Ne használja a korongot, ha sérült



Viseljen porvédő maszkot



Olvassa el a használati utasítást



Vas-, kén- és klórmentes ( $\leq 0,1\%$ )

### Termék minőségmegőrzési ideje

Termék minőségmegőrzési ideje: gyártás időpontjától számított 3 év. A korong közepén lévő fém tárcsára gravírozott "V01" a lejárati negyedévet jelöli. Példa: A "V07/2022" jelöléssel ellátott korong 2019. III. negyedévében készült és 2022. III. negyedévéig használható.



	Negyedév
V01	jan.-márc.
V04	ápr.-jún.
V07	júl.-szept.
V10	okt.-dec.





## CSAPOS DÖRZSKORONGOK

A csapos, lamellás korong rugalmas lamelláival pontos, homogén eredmény érhető el szabálytalan formákon és felületeken.



## CSAPOS DÖRZSKORONGOK

A csapos lamellás korong rugalmas lamelláival pontos, homogén eredmény érhető el szabálytalan formákon és felületeken.



## LAMELLÁS KORONGOK

A csiszolótárcsák egy hordozó felületre ragasztott csiszolóvásznon lamellákból állnak, melyek kiváló választást jelentenek nagyoláshoz és simításhoz. Összességében a csiszolókorongoknál gyorsabb leválasztást, homogénebb felületet, gyengébb vibrációt, alacsonyabb zajszintet és működési hőmérsékletet biztosítanak. Különböző szemcseméretű és különböző csiszolóanyagokkal készült vászonból, két különböző hordozóanyaggal kaphatók.

### Formák



#### Lapos

A megmunkálandó felülethez képest maximum 15°-os szögben használandó; lapos felületek és élek megmunkálásához ajánlott.

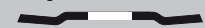

#### Kúpos

A megmunkálandó felülethez képest 15°-25° között használandó; megkönnyíti az egyenetlen felületek megmunkálását. Nagyobb érintkezési felületet biztosít a korong és a munkadarab között. A lamellák teljes kopásig használhatók.



Minőség kompromisszumok nélkül: a legigényesebb felhasználók számára.



Nagy teljesítményt biztosító kiváló minőség versenyképes áron, a legjobb ár/minőség arány.



## FURATOS CSISZOLÓHENGEREK

A lamellás csiszolóhengerek a lamellák rugalmassága miatt a szabálytalan élek, kontúrok és felületek megmunkálására ajánlottak.



## HENGEREK SZATINÁLÓ GÉPEKHEZ

A Beta szatináló gépekhez való korongjai (vagy hengerei) bármilyen anyag finiseléséhez a legjobb megoldást jelentik.

Szemcsefinomság/kidolgozás finomsága	
C	Durva
M	Közepes
F	Finom
VF	Nagyon finom
UF	Ultra finom



## RADIÁLIS CSISZOLÓKORONGOK ÉS FIBERTÁRCSÁK

A kiváló polírozó hatású speciális nemszött korongok gyors, pontos munkavégzést tesznek lehetővé.



## VÉGTELENÍTETT SZALAGOK

Csiszolóvászonból és papírból vagy nemszött anyagból készült kiváló minőségű végtelesenített szalagok széles skálája különböző felhasználásokra.

További információkat a Beta weboldalán található vágó- és csiszolótermék katalógusban talál: [www.beta-tools.com](http://www.beta-tools.com)

## 11001

süllyesztett agyú  
acél vágókorongok

A30S EN 12413



A30S

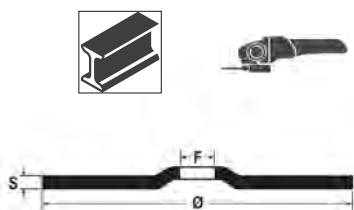

	Ø mm	S mm	F mm	max. rpm	Ft		
11001	115	3,2	22,23	13300	670	10	110010118
11001	125	3,2	22,23	12200	655	10	110010128
11001	230	3,2	22,23	6600	1.440	10	110010233

## 11001H

süllyesztett agyú  
acél vágókorongok

KEMÉNY

A30T EN 12413



A30T

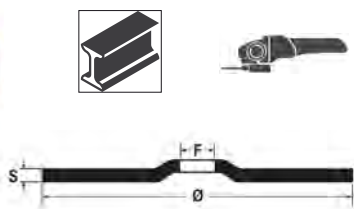

	Ø mm	S mm	F mm	max. rpm	Ft		
11001H	230	3,2	22,23	6600	1.440	10	110010733

## 11003

egyenes  
acél vágókorongok

A30T EN 12413



A30T

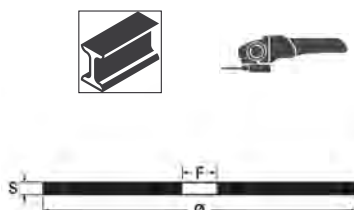

	Ø mm	S mm	F mm	max. rpm	Ft		
11003	115	2,5	22,23	13300	575	10	110030117
11003	125	2,5	22,23	12200	615	10	110030127
11003	180	2,5	22,23	8500	945	10	110030182
11003	230	2,5	22,23	6600	1.090	10	110030232

## 11011

süllyesztett agyú  
acél csiszolókorongok

A24N EN 12413



A24N

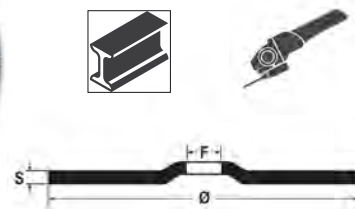

	Ø mm	S mm	F mm	max. rpm	Ft		
11011	115	6,5	22,23	13300	965	10	110110115
11011	125	6,5	22,23	12200	1.050	10	110110125
11011	180	6,5	22,23	8500	2.230	10	110110180
11011	230	6,5	22,23	6600	2.790	10	110110230

## 11011H

süllyesztett agyú  
acél csiszolókorongok

KEMÉNY

A24R EN 12413



A24R

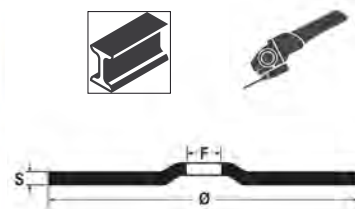

	Ø mm	S mm	F mm	max. rpm	Ft		
11011H	115	6,5	22,23	13300	965	10	110110615
11011H	125	6,5	22,23	12200	1.050	10	110110625
11011H	180	6,5	22,23	8500	2.250	10	110110680
11011H	230	6,5	22,23	6600	2.660	10	110110730

## 11018

egyenes ultravékony  
acél vágókorongok

60 m/s

A46N EN 12413



A46N

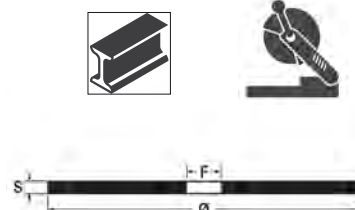

	Ø mm	S mm	F mm	max. rpm	Ft		
11018	300	2,5	25,40	4010	2.960	10	110180030
11018	350	3,0	25,40	3440	4.630	10	110180035
11018	400	3,2	25,40	3010	5.050	10	110180040

## 11019

egyenes ultravékony  
acél vágókorongok

80 m/s

A24N EN 12413



A24N



	Ø mm	S mm	F mm	max. rpm	Ft		
11019	300	3,8	25,40	5100	2.810	10	110190030
11019	350	4,2	25,40	4400	5.060	10	110190035
11019	400	4,5	25,40	3800	5.760	10	110190040

## 11021

süllyesztett agyú acél és rozsdamentes acél  
vágókorongok

A30Q EN 12413



A30Q

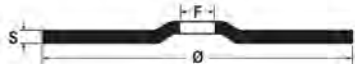

	Ø mm	S mm	F mm	max. rpm	Ft		
11021	115	3,2	22,23	13300	670	10	110210118
11021	125	3,2	22,23	12200	745	10	110210128
11021	180	3,2	22,23	8500	1.370	10	110210183
11021	230	3,2	22,23	6600	1.570	10	110210233

## 11023

süllyesztett agyú acél és rozsdamentes acél  
csiszolókorongok

A24Q EN 12413



A24Q

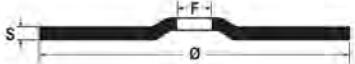

	Ø mm	S mm	F mm	max. rpm	Ft		
11023	115	6,5	22,23	13300	1.000	10	110230115
11023	125	6,5	22,23	12200	1.100	10	110230125
11023	230	6,5	22,23	6600	2.310	10	110230230

## 11024

Süllyesztett agyú, vékony, acél és rozsdamentes acél  
vágókorongok

TOP LINE

A46U EN 12413



TOP  
LINE

A46U

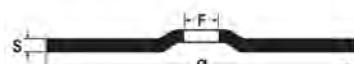

	Ø mm	S mm	F mm	max. rpm	Ft		
11024	230	2,0	22,23	6600	1.430	10	110240230

## 11031÷11038

egyenes, vékony, acél és rozsdamentes acél  
vágókorongok

TOP LINE

Ø 65 mm

A46U EN 12413



TOP  
LINE

A46U



	Ø mm	S mm	F mm	max. rpm	Ft		
11031	65	1,0	6,00	24000	440	25	110310006
11031	65	1,0	10,00	24000	440	25	110310010
11031	65	1,6	10,00	24000	440	25	110310020

	Ø mm	S mm	F mm	max. rpm	Ft		
11032	76	1,0	6,00	20200	440	25	110320006
11032	76	1,0	10,00	20200	440	25	110320010
11032	76	1,6	10,00	20200	440	25	110320020

	Ø mm	S mm	F mm	max. rpm	Ft		
11034	115	1,0	22,23	13300	605	25	110340022
11034	115	1,2	22,23	13300	605	25	110340042
11034	115	1,6	22,23	13300	605	25	110340062

	Ø mm	S mm	F mm	max. rpm	Ft		
11035	125	1,0	22,23	12200	685	25	110350022
11035	125	1,2	22,23	12200	660	25	110350042
11035	125	1,6	22,23	12200	685	25	110350062

	Ø mm	S mm	F mm	max. rpm	Ft		
11037	180	2,0	22,23	8500	1.090	10	110370022

	Ø mm	S mm	F mm	max. rpm	Ft		
11038	230	2,0	22,23	6600	1.690	10	110380022

## 11040

Süllyesztett agyú, vékony, acél és rozsdamentes acél vágókorongok

PREMIUM LINE

A36Q EN 12413



A36Q



	Ø mm	S mm	F mm	max. rpm	Ft	10	110400230
11040	230	2,0	22,23	6600	1.260	10	110400230

## 11045-11046

egyenes, vékony, acél és rozsdamentes acél vágókorongok

PREMIUM LINE

Ø 115 mm

A46Q EN 12413



A46Q

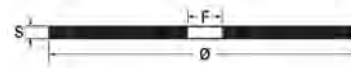

	Ø mm	S mm	F mm	max. rpm	Ft	25	110450010
11045	115	1,0	22,23	13300	615	25	110450010
11045	115	1,2	22,23	13300	615	25	110450012
11045	115	1,6	22,23	13300	615	25	110450016

	Ø mm	S mm	F mm	max. rpm	Ft	25	110460010
11046	125	1,0	22,23	12200	645	25	110460010
11046	125	1,2	22,23	12200	645	25	110460012
11046	125	1,6	22,23	12200	645	25	110460016

## 11048-11049

egyenes, vékony, acél és rozsdamentes acél vágókorongok

Ø 180 mm

A36Q EN 12413



A36Q



	Ø mm	S mm	F mm	max. rpm	Ft	10	110480019
11048	180	2,0	22,23	8500	1.050	10	110480019

	Ø mm	S mm	F mm	max. rpm	Ft	10	110490019
11049	230	2,0	22,23	6600	1.220	10	110490019

## 11050

acél csiszolókorongok, cirkónium csiszolóanyag, süllyesztett agyú

ZA24R - EN 12413



ZA24R



	Ø mm	S mm	F mm	max. rpm	Ft	10	110500115
11050	115	6,5	22,23	13300	1.470	10	110500115
11050	125	6,5	22,23	12200	1.830	10	110500125
11050	230	7,0	22,23	6600	5.180	10	110500230

## 11069

süllyesztett agyú kő és márvány vágókorongok

C30S EN 12413



C30S



	Ø mm	S mm	F mm	max. rpm	Ft	10	110690115
11069	115	3,2	22,23	13300	830	10	110690115
11069	125	3,2	22,23	12200	915	10	110690125
11069	230	3,2	22,23	6600	2.190	10	110690230

# Beta

## 11100

csapos dörzskorongok,  
rózsaszín korundszemcsés,  
hengeres

szár  $\varnothing$  3 x 37 mm

EN 12413

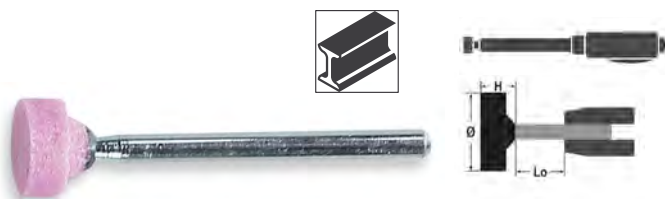

	$\varnothing$ mm	h mm	max. rpm Lo=13 mm		Ft		
11100	4	8	130.000	AR60P5V	350	25	111000004
11100	6	10	93.100	AR60P5V	350	25	111000006
11100	8	12	64.500	AR60P5V	350	25	111000008
11100	10	10	60.100	AR60P5V	350	25	111000011
11100	10	12	52.700	AR60P5V	350	25	111000012
11100	12	15	37.300	AR60P5V	400	25	111000013

## 11101

csapos dörzskorongok,  
rózsaszín korundszemcsés,  
hengeres

szár  $\varnothing$  6 x 40 mm

EN 12413



	$\varnothing$ mm	h mm	max. rpm Lo=13 mm		Ft		
11101	4	8	130.000	AR60P5V	405	25	111010004
11101	5	10	130.000	AR60P5V	405	25	111010005
11101	6	10	130.000	AR60P5V	405	25	111010006
11101	8	10	119.300	AR60P5V	405	25	111010008
11101	10	10	95.400	AR60P5V	405	25	111010010
11101	10	15	95.400	AR60P5V	405	25	111010011
11101	10	20	86.600	AR60P5V	450	25	111010012
11101	10	25	72.700	AR60P5V	505	25	111010013
11101	10	32	58.700	AR60P5V	525	25	111010014
11101	12	10	79.500	AR60P5V	380	25	111010015
11101	12	15	79.500	AR60P5V	400	25	111010016
11101	12	20	79.500	AR60P5V	425	25	111010017
11101	15	3	63.600	AR60P5V	380	25	111010018
11101	15	15	63.600	AR60P5V	405	25	111010019
11101	16	20	59.600	AR46P5V	465	25	111010020
11101	16	25	56.900	AR46P5V	505	25	111010021
11101	16	32	45.100	AR46P5V	550	25	111010022
11101	20	4	47.700	AR60P5V	380	25	111010023
11101	20	15	47.700	AR46P5V	405	25	111010024
11101	20	20	47.700	AR46P5V	505	25	111010025
11101	20	25	46.100	AR46P5V	525	25	111010026
11101	20	30	38.900	AR46P5V	575	25	111010027
11101	20	40	29.000	AR46P5V	730	25	111010028
11101	25	10	38.100	AR60P5V	405	25	111010030
11101	25	25	37.200	AR36/46P5V	575	25	111010031
11101	25	40	23.300	AR36/46P5V	840	10	111010032
11101	30	10	31.800	AR60P5V	465	25	111010034
11101	30	30	26.200	AR36/46P5V	670	25	111010035
11101	30	40	19.500	AR36/46P5V	920	10	111010036
11101	32	20	29.800	AR36P5V	645	25	111010037
11101	32	32	23.100	AR36P5V	870	10	111010038
11101	40	10	23.800	AR36/46P5V	670	25	111010041
11101	40	20	23.800	AR36P5V	920	10	111010042
11101	40	25	23.400	AR36P5V	955	10	111010043
11101	40	30	19.700	AR36P5V	1.050	10	111010044
11101	40	40	14.700	AR36P5V	1.270	10	111010045
11101	50	15	19.000	AR36P5V	1.000	10	111010051
11101	50	25	18.800	AR36P5V	1.220	10	111010052
11101	60	10	15.900	AR36P5V	1.120	10	111010060

## 11102

csapos dörzskorongok,  
rózsaszín korundszemcsés,  
hengeres

szár  $\varnothing$  6 x 80 mm

EN 12413

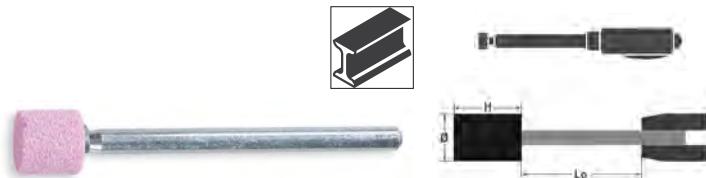

	$\varnothing$ mm	h mm	max. rpm Lo=13 mm		Ft		
11102	8	20	100.500	AR60P5V	530	25	111020008
11102	10	15	95.400	AR60P5V	525	25	111020010
11102	10	30	62.200	AR60P5V	615	25	111020020
11102	12	15	79.500	AR60P5V	525	25	111020022
11102	15	15	63.600	AR60P5V	550	25	111020035
11102	15	30	51.000	AR46P5V	715	25	111020040
11102	20	30	38.900	AR46P5V	715	25	111020060

## 11105

csapos dörzskorongok,  
rózsaszín korundszemcsés,  
hengeres/háromszögletű

szár  $\varnothing$  6 x 40 mm

EN 12413



	$\varnothing$ mm	h mm	max. rpm Lo=13 mm		Ft		
11105	20	65	16.200	AR36/46P5V	1.330	25	111050020

## 11106

csapos dörzskorongok,  
rózsaszín korundszemcsés,  
trapéz alakú

szár  $\varnothing$  3 x 37 mm

EN 12413

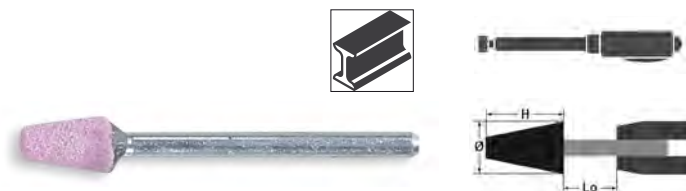

	$\varnothing$ mm	h mm	max. rpm Lo=13 mm		Ft		
11106	6	10	93.100	AR60P5V	465	25	111060006

### 11107

csapos dörzskorongok,  
rózsaszín korundszemcsés,  
trapéz alakú

szár Ø 6 x 40 mm

EN 12413

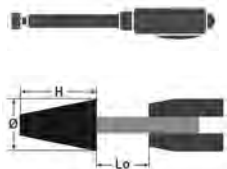

	Ø mm	h mm	max. rpm Lo=13 mm		Ft		
11107	12	20	79.500	AR60P5V	525	25	111070012
11107	15	25	60.400	AR46P5V	615	25	111070015
11107	20	30	38.900	AR46P5V	730	25	111070020
11107	25	40	23.300	AR36/46P5V	1.050	10	111070025

### 11110

csapos dörzskorongok,  
rózsaszín korundszemcsés,  
kerekített, kúp alakú

szár Ø 3 x 37 mm

EN 12413

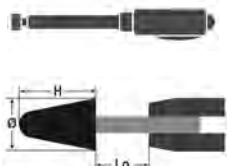

	Ø mm	h mm	max. rpm Lo=13 mm		Ft		
11110	10	15	44.300	AR60P5V	465	25	111100010

### 11111

csapos dörzskorongok,  
rózsaszín korundszemcsés,  
kerekített, kúp alakú

szár Ø 6 x 40 mm

EN 12413

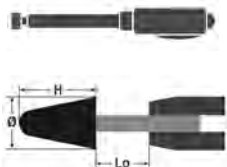

	Ø mm	h mm	max. rpm Lo=13 mm		Ft		
11111	10	20	86.600	AR60P5V	530	25	111110010
11111	15	30	51.000	AR46P5V	715	25	111110015
11111	16	45	31.400	AR46P5V	955	25	111110016
11111	20	28	41.500	AR46P5V	730	25	111110020
11111	20	40	29.000	AR46P5V	920	25	111110021
11111	30	50	15.100	AR36/46P5V	1.340	10	111110030

### 11115

csapos dörzskorongok,  
rózsaszín korundszemcsés,  
csúcsíves

szár Ø 3 x 37 mm

EN 12413

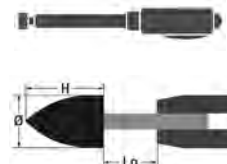

	Ø mm	h mm	max. rpm Lo=13 mm		Ft		
11115	10	20	34.700	AR60P5V	505	25	111150010

### 11116

csapos dörzskorongok,  
rózsaszín korundszemcsés,  
csúcsíves

szár Ø 6 x 40 mm

EN 12413



	Ø mm	h mm	max. rpm Lo=13 mm		Ft		
11116	10	20	86.600	AR60P5V	530	25	111160010
11116	18	30	43.000	AR46P5V	730	25	111160018
11116	20	50	22.500	AR36/46P5V	1.120	25	111160020
11116	22	70	13.400	AR36/46P5V	1.730	10	111160022

### 11120

csapos dörzskorongok,  
rózsaszín korundszemcsés,  
hengeres/csúcsos

szár Ø 3 x 37 mm

EN 12413



	Ø mm	h mm	max. rpm Lo=13 mm		Ft		
11120	6	13	77.800	AR60P5V	465	25	111200006

**Beta**

## 11121

csapos dörzskorongok,  
rózsaszín korundszemcsés,  
hengeres/csúcsos

szár  $\varnothing$  6 x 40 mm

EN 12413

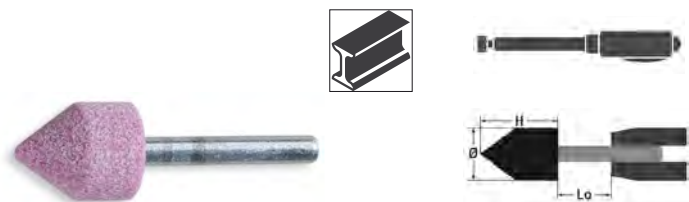

	$\varnothing$ mm	h mm	max. rpm Lo=13 mm		Ft		
11121	6	25	100.700	AR60P5V	730	25	111210007
11121	12	20	79.500	AR60P5V	525	25	111210012
11121	20	25	46.100	AR46P5V	655	25	111210020
11121	25	25	37.200	AR36/46P5V	730	25	111210025
11121	30	30	26.200	AR36/46P5V	855	25	111210030

## 11125

csapos dörzskorongok,  
rózsaszín korundszemcsés,  
kerekített, henger alakú

szár  $\varnothing$  6 x 40 mm

EN 12413

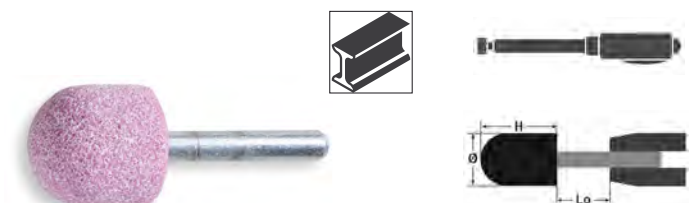

	$\varnothing$ mm	h mm	max. rpm Lo=13 mm		Ft		
11125	6	20	117.700	AR60P5V	590	25	111250006
11125	25	25	37.200	AR36/46P5V	730	25	111250025
11125	30	50	15.100	AR36/46P5V	1.340	10	111250030
11125	40	40	14.700	AR36P5V	1.640	10	111250040

## 11130

csapos dörzskorongok,  
rózsaszín korundszemcsés,  
gömbölyű

szár  $\varnothing$  3 x 37 mm

EN 12413

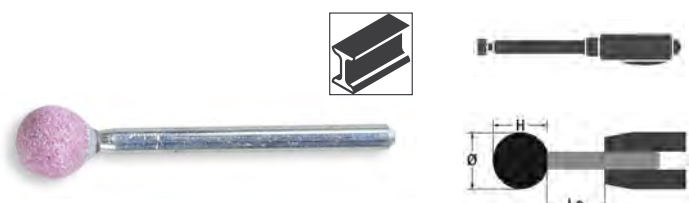

	$\varnothing$ mm	h mm	max. rpm Lo=13 mm		Ft		
11130	6	6	124.900	AR60P5V	465	25	111300006
11130	8	8	84.800	AR60P5V	465	25	111300008
11130	10	10	60.100	AR60P5V	465	25	111300010

## 11131

csapos dörzskorongok,  
rózsaszín korundszemcsés,  
gömbölyű

szár  $\varnothing$  6 x 40 mm

EN 12413

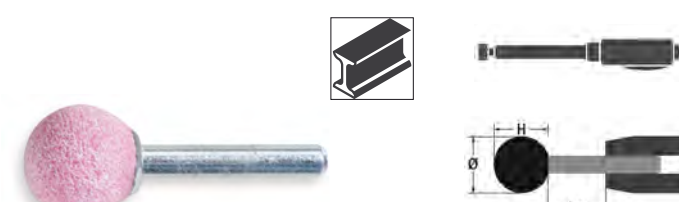

	$\varnothing$ mm	h mm	max. rpm Lo=13 mm		Ft		
11131	10	10	95.400	AR60P5V	505	25	111310010
11131	15	15	63.600	AR60P5V	525	25	111310015
11131	20	20	47.700	AR46P5V	615	25	111310020
11131	25	25	37.200	AR36/46P5V	730	25	111310025
11131	30	30	26.200	AR36/46P5V	855	25	111310030

## 11132

csapos dörzskorongok,  
rózsaszín korundszemcsés,  
gömbölyű

szár  $\varnothing$  6 x 80 mm

EN 12413

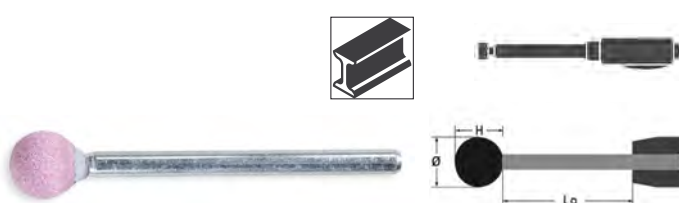

	$\varnothing$ mm	h mm	max. rpm Lo=13 mm		Ft		
11132	10	10	95.400	AR60P5V	590	25	111320010
11132	15	15	63.600	AR60P5V	655	25	111320015
11132	20	20	47.700	AR46P5V	770	25	111320020

## 11135

csapos dörzskorongok,  
rózsaszín korundszemcsés,  
korong alakú

szár  $\varnothing$  6 x 40 mm

EN 12413

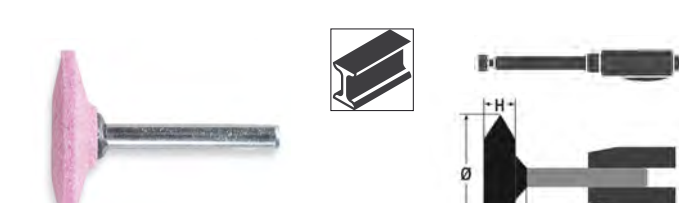

	$\varnothing$ mm	h mm	max. rpm Lo=13 mm		Ft		
11135	30	6	31.800	AR60P5V	575	25	111350030
11135	40	10	23.800	AR36/46P5V	870	25	111350040

## 11140

csapos dörzskorongok,  
szürke/rózsaszín korundszemcsés,  
hengeres

szár Ø 6 x 40 mm

EN 12413



	Ø mm	h mm	max. rpm Lo=13 mm		Ft		
11140	20	30	38.900	A/AR24R5V	575	25	111400020
11140	25	25	37.200	A/AR24R5V	575	25	111400025
11140	30	30	26.200	A/AR24R5V	670	25	111400030
11140	50	10	19.000	A/AR24R5V	920	10	111400050

## 11141

csapos dörzskorongok,  
szürke/rózsaszín korundszemcsés,  
hengeres

szár Ø 6 x 80 mm

EN 12413

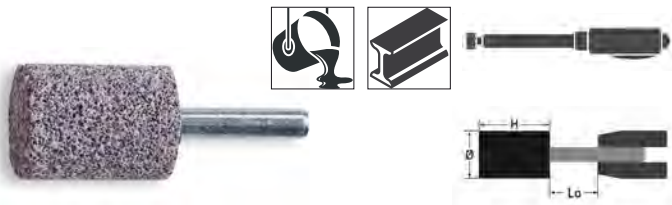

	Ø mm	h mm	max. rpm Lo=13 mm		Ft		
11141	20	40	46.800	A/AR24R5V	815	25	111410020
11141	30	40	31.800	A/AR24R5V	980	10	111410030
11141	40	40	23.800	A/AR24R5V	1.370	10	111410040

## 11145

csapos dörzskorongok,  
szürke/rózsaszín korundszemcsés,  
csúcsíves

szár Ø 6 x 40 mm

EN 12413

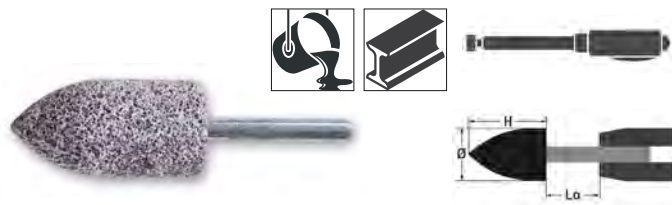

	Ø mm	h mm	max. rpm Lo=13 mm		Ft		
11145	20	30	38.900	A/AR24R5V	730	25	111450020
11145	25	50	18.100	A/AR24R5V	1.270	10	111450025

## 11200A-11200B

csiszoló tárcsák cirkónium csiszolóvászonnal,  
műanyag csiszolótalp, egylamellás kivitel

Egyenes  
PREMIUM LINE  
Ø 115 mm  
EN 13743

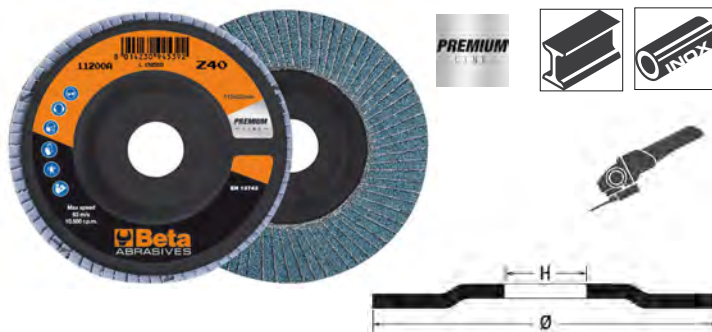

	Ø mm	P	F mm		Ft		
11200A	115	40	22,23		1.060	10	112000004
11200A	115	60	22,23		1.060	10	112000006
11200A	115	80	22,23		1.060	10	112000008
11200A	115	120	22,23		1.060	10	112000012

	Ø mm	P	F mm		Ft		
11200B	125	40	22,23		1.290	10	112000104
11200B	125	60	22,23		1.290	10	112000106
11200B	125	80	22,23		1.290	10	112000108

## 11202A÷11202C

csiszoló tárcsák cirkónium csiszolóvászonnal,  
műanyag csiszolótalp, dupla lamellás kivitel

Egyenes  
PREMIUM LINE  
Ø 115 mm  
EN 13743



	Ø mm	P	F mm		Ft		
11202A	115	40	22,23		1.060	10	112020004
11202A	115	60	22,23		1.060	10	112020006
11202A	115	80	22,23		1.060	10	112020008
11202A	115	120	22,23		1.060	10	112020012

	Ø mm	P	F mm		Ft		
11202B	125	40	22,23		1.290	10	112020104
11202B	125	60	22,23		1.290	10	112020106
11202B	125	80	22,23		1.290	10	112020108

	Ø mm	P	F mm		Ft		
11202C	180	40	22,23		2.990	10	112020204
11202C	180	60	22,23		2.990	10	112020206



## 11204A-11204B

csiszolótárcsák cirkónium csiszolóvászonnal,  
üvegszál csiszolótalp, egylamellás kivitel

Egyenes  
PREMIUM LINE  
Ø 115 mm  
EN 13743

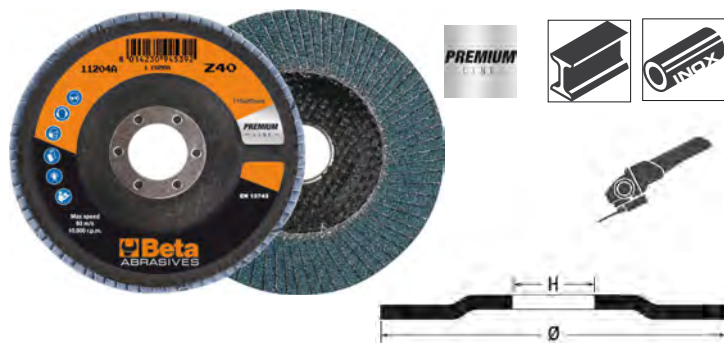

	Ø mm	P mm	F mm	Ft		
11204A	115	40	22,23	1.060	10	112040004
11204A	115	60	22,23	1.060	10	112040006
11204A	115	80	22,23	1.060	10	112040008
11204A	115	120	22,23	1.060	10	112040012

	Ø mm	P mm	F mm	Ft		
11204B	125	40	22,23	1.290	10	112040104
11204B	125	60	22,23	1.290	10	112040106
11204B	125	80	22,23	1.290	10	112040108

## 11208A-11208B

csiszolótárcsák cirkónium csiszolóvászonnal,  
üvegszál csiszolótalp, dupla lamellás kivitel

Egyenes  
PREMIUM LINE  
Ø 115 mm  
EN 13743



	Ø mm	P mm	F mm	Ft		
11208A	115	40	22,23	1.060	10	112080004
11208A	115	60	22,23	1.060	10	112080006

	Ø mm	P mm	F mm	Ft		
11208B	125	40	22,23	1.290	10	112080104
11208B	125	60	22,23	1.290	10	112080106

## 11210A-11210B

csiszolótárcsák cirkónium csiszolóvászonnal,  
üvegszál csiszolótalp, egylamellás kivitel

Kúpos  
PREMIUM LINE  
Ø 115 mm  
EN 13743



	Ø mm	P mm	F mm	Ft		
11210A	115	40	22,23	1.060	10	112100004
11210A	115	60	22,23	1.060	10	112100006
11210A	115	80	22,23	1.060	10	112100008
11210A	115	120	22,23	1.060	10	112100012

	Ø mm	P mm	F mm	Ft		
11210B	125	40	22,23	1.290	10	112100104
11210B	125	60	22,23	1.290	10	112100106
11210B	125	80	22,23	1.290	10	112100108

## 11212A-11212B

csiszolótárcsák cirkónium csiszolóvászonnal,  
műanyag csiszolótalp, egylamellás kivitel

Egyenes  
TOP LINE  
Ø 115 mm  
EN 13743

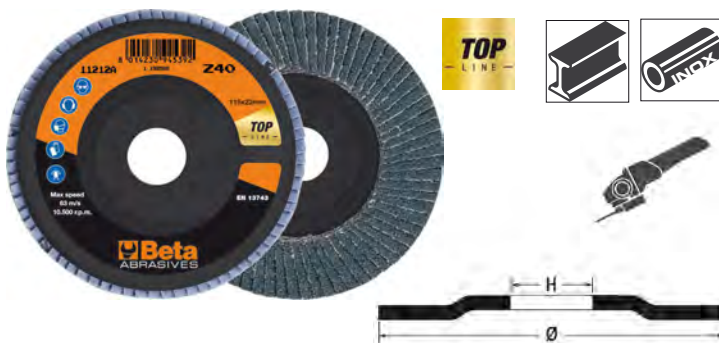

	Ø mm	P mm	F mm	Ft		
11212A	115	40	22,23	1.260	10	112120004
11212A	115	60	22,23	1.260	10	112120006
11212A	115	80	22,23	1.260	10	112120008
11212A	115	120	22,23	1.260	10	112120012

	Ø mm	P mm	F mm	Ft		
11212B	125	40	22,23	1.490	10	112120104
11212B	125	60	22,23	1.490	10	112120106
11212B	125	80	22,23	1.490	10	112120108

## 11214A-11214C

csiszolótarcsák cirkónium csiszolóvászonnal,  
műanyag csiszolótalp, dupla lamellás kivitel

Egyenes  
TOP LINE  
Ø 115 mm  
EN 13743

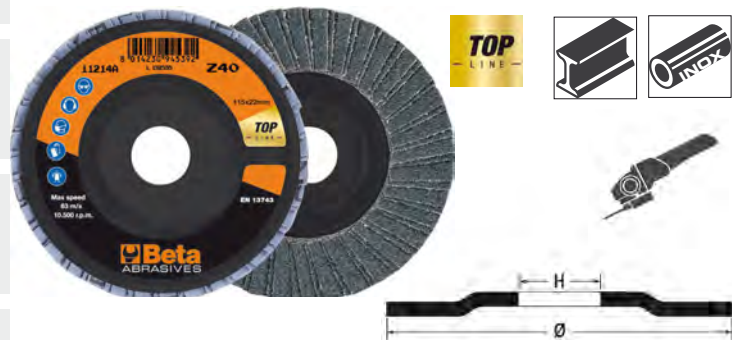

	Ø mm	P	F mm	Ft		
11214A	115	40	22,23	1.260	10	112140004
11214A	115	60	22,23	1.260	10	112140006
11214A	115	80	22,23	1.260	10	112140008
11214A	115	120	22,23	1.260	10	112140012

	Ø mm	P	F mm	Ft		
11214B	125	40	22,23	1.490	10	112140104
11214B	125	60	22,23	1.490	10	112140106
11214B	125	80	22,23	1.490	10	112140108

	Ø mm	P	F mm	Ft		
11214C	180	40	22,23	3.190	10	112140204
11214C	180	60	22,23	3.190	10	112140206

## 11216A-11216B

csiszolótarcsák cirkónium csiszolóvászonnal,  
üvegszál csiszolótalp, egylamellás kivitel

Egyenes  
TOP LINE  
Ø 115 mm  
EN 13743



	Ø mm	P	F mm	Ft		
11216A	115	40	22,23	1.260	10	112160004
11216A	115	60	22,23	1.260	10	112160006
11216A	115	80	22,23	1.260	10	112160008
11216A	115	120	22,23	1.260	10	112160012

	Ø mm	P	F mm	Ft		
11216B	125	40	22,23	1.490	10	112160104
11216B	125	60	22,23	1.490	10	112160106
11216B	125	80	22,23	1.490	10	112160108

## 11218A-11218B

csiszolótarcsák cirkónium csiszolóvászonnal,  
üvegszál csiszolótalp, dupla lamellás kivitel

Egyenes  
TOP LINE  
Ø 115 mm  
EN 13743



	Ø mm	P	F mm	Ft		
11218A	115	40	22,23	1.260	10	112180004
11218A	115	60	22,23	1.260	10	112180006

	Ø mm	P	F mm	Ft		
11218B	125	40	22,23	1.490	10	112180104
11218B	125	60	22,23	1.490	10	112180106

## 11220A-11220B

csiszolótarcsák cirkónium csiszolóvászonnal,  
üvegszál csiszolótalp, egylamellás kivitel

Kúpos  
TOP LINE  
Ø 115 mm  
EN 13743



	Ø mm	P	F mm	Ft		
11220A	115	40	22,23	1.260	10	112200004
11220A	115	60	22,23	1.260	10	112200006
11220A	115	80	22,23	1.260	10	112200008
11220A	115	120	22,23	1.260	10	112200012

	Ø mm	P	F mm	Ft		
11220B	125	40	22,23	1.490	10	112200104
11220B	125	60	22,23	1.490	10	112200106
11220B	125	80	22,23	1.490	10	112200108

# Beta

## 11222B

csiszolótárcsák cirkónium csiszolóvászonnal,  
üvegszál csiszolótalp, dupla lamellás kivitel

Kúpos  
TOP LINE  
Ø 115 mm  
EN 13743

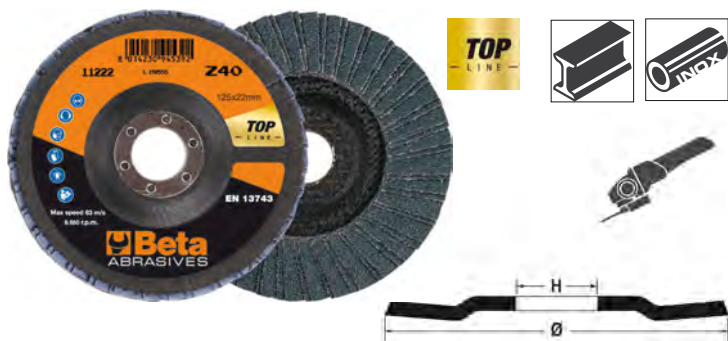

	Ø mm	P	F mm	Ft		
11222B	125	40	22,23	1.490	10	112220104
11222B	125	60	22,23	1.490	10	112220106
11222B	125	80	22,23	1.490	10	112220108

## 11230A-11230B

csiszolótárcsák korund csiszolóvászonnal,  
műanyag csiszolótalp, egylamellás kivitel

Egyenes  
PREMIUM LINE  
Ø 115 mm  
EN 13743



	Ø mm	P	F mm	Ft		
11230A	115	40	22,23	1.040	10	112300004
11230A	115	60	22,23	1.040	10	112300006
11230A	115	80	22,23	1.040	10	112300008
11230A	115	120	22,23	1.040	10	112300012

	Ø mm	P	F mm	Ft		
11230B	125	40	22,23	1.260	10	112300104
11230B	125	60	22,23	1.260	10	112300106

# Beta

## 11232A

csiszolótárcsák korund csiszolóvászonnal,  
műanyag csiszolótalp, dupla lamellás kivitel

Egyenes  
PREMIUM LINE  
Ø 115 mm  
EN 13743

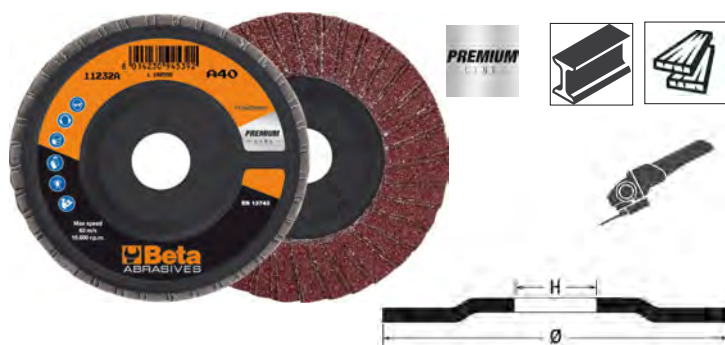

	Ø mm	P	F mm	Ft		
11232A	115	40	22,23	1.040	10	112320004
11232A	115	60	22,23	1.040	10	112320006
11232A	115	80	22,23	1.040	10	112320008
11232A	115	120	22,23	1.040	10	112320012

## 11234A

csiszolótárcsák korund csiszolóvászonnal,  
üvegszál csiszolótalp, egylamellás kivitel

Egyenes  
TOP LINE  
Ø 115 mm  
EN 13743

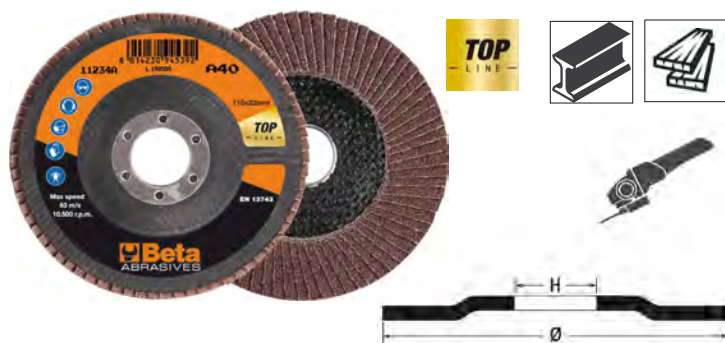

	Ø mm	P	F mm	Ft		
11234A	115	40	22,23	1.380	10	112340004
11234A	115	60	22,23	1.150	10	112340006
11234A	115	80	22,23	1.150	10	112340008
11234A	115	120	22,23	1.150	10	112340012

# Beta

## 11240A-11240B

csiszolótárcsák kerámia bevonatú cirkónium csiszolóvászonnal, műanyag csiszolótalp, egylamellás kivitel

Egyenes  
Ø 115 mm  
EN 13743

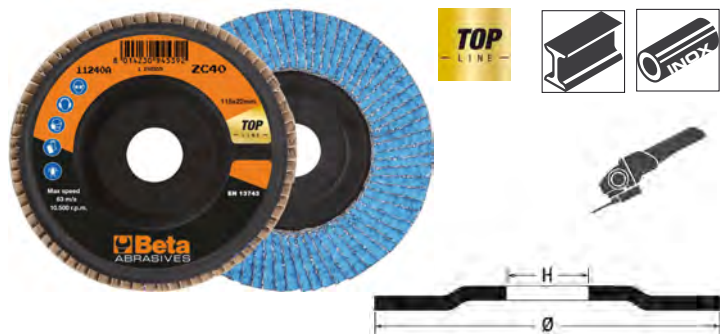

	Ø mm	P	F mm	Ft		
11240A	115	40	22,23	1.530	10	112400004
11240A	115	60	22,23	1.790	10	112400006

	Ø mm	P	F mm	Ft		
11240B	125	40	22,23	1.890	10	112400104
11240B	125	60	22,23	1.890	10	112400106

## 11242A-11242B

csiszolótárcsák kerámia bevonatú cirkónium csiszolóvászonnal, üvegszál csiszolótalp, egylamellás kivitel

Egyenes  
Ø 115 mm  
EN 13743



	Ø mm	P	F mm	Ft		
11242A	115	40	22,23	1.790	10	112420004
11242A	115	60	22,23	1.790	10	112420006

	Ø mm	P	F mm	Ft		
11242B	125	40	22,23	2.120	10	112420104
11242B	125	60	22,23	2.120	10	112420106

## 11246A

csiszolótárcsák kerámia bevonatú csiszolóvászonnal, műanyag csiszolótalp, egylamellás kivitel

Egyenes  
Ø 115 mm  
EN 13743



	Ø mm	P	F mm	Ft		
11246A	115	40	22,23	1.910	10	112460004
11246A	115	60	22,23	1.910	10	112460006

## 11248A-11248B

csiszolótárcsák kerámia bevonatú csiszolóvászonnal, üvegszál csiszolótalp, egylamellás kivitel

Egyenes  
Ø 115 mm  
EN 13743



	Ø mm	P	F mm	Ft		
11248A	115	40	22,23	1.870	10	112480004
11248A	115	60	22,23	1.870	10	112480006

	Ø mm	P	F mm	Ft		
11248B	125	40	22,23	2.350	10	112480104
11248B	125	60	22,23	2.350	10	112480106

## 11259

filc csiszolótárcsák, üvegszál csiszolótalp, egylamellás kivitel

Egyenes



	Ø mm	F mm	Ft		
11259	115	22,23	3.730	10	112590115
11259	125	22,23	4.340	10	112590125

# Beta

## 11260÷11268

csapos lamellás korongok,  
korund csiszolóváson lamellák

szár Ø 3 mm

EN 13743



	Ø mm	h mm	S mm	P	Ft		
11260	10	10	3	60	1.450	10	112600010
11260	15	15	3	60	1.170	10	112600015

	Ø mm	h mm	S mm	P	Ft		
11263	30	10	6	60	965	10	112630006
11263	30	15	6	60	980	10	112630016
11263	30	15	6	80	995	10	112630018
11263	30	20	6	40	1.050	10	112630024
11263	30	20	6	60	1.050	10	112630026
11263	30	20	6	80	1.060	10	112630028
11263	30	20	6	120	1.060	10	112630032

	Ø mm	h mm	S mm	P	Ft		
11264	40	15	6	60	1.000	10	112640006
11264	40	15	6	80	1.040	10	112640008
11264	40	15	6	120	1.050	10	112640012
11264	40	20	6	40	1.060	10	112640014
11264	40	20	6	60	1.080	10	112640016
11264	40	30	6	40	1.200	10	112640024
11264	40	30	6	60	1.260	10	112640026

	Ø mm	h mm	S mm	P	Ft		
11265	50	20	6	60	1.300	10	112650006
11265	50	20	6	80	1.310	10	112650008
11265	50	30	6	40	1.390	10	112650014
11265	50	30	6	60	1.410	10	112650016
11265	50	30	6	80	1.450	10	112650018
11265	50	30	6	120	1.570	10	112650022

	Ø mm	h mm	S mm	P	Ft		
11266	60	20	6	40	1.430	10	112660004
11266	60	20	6	60	1.450	10	112660006
11266	60	30	6	40	1.650	10	112660014
11266	60	30	6	60	1.680	10	112660016
11266	60	30	6	80	1.700	10	112660018
11266	60	30	6	120	1.800	10	112660022
11266	60	40	6	60	1.920	10	112660026
11266	60	40	6	80	1.930	10	112660028

	Ø mm	h mm	S mm	P	Ft		
11268	80	30	6	60	2.230	10	112680006
11268	80	30	6	80	2.270	10	112680008

# Beta

## 11271A÷11271C

nemszött dörzskorong, csapos,  
korund és műszálas anyag

Ø 40 mm

szár Ø 6 mm



	Ø mm	h mm	S mm	P	Ft		
11271A	40	20	6	C	1.940	10	112710001
11271A	40	20	6	M	1.940	10	112710002
11271A	40	20	6	F	1.940	10	112710003
11271A	40	20	6	VF	1.940	10	112710004

	Ø mm	h mm	S mm	P	Ft		
11271B	60	30	6	C	2.140	10	112710011
11271B	60	30	6	M	2.140	10	112710012
11271B	60	30	6	F	2.140	10	112710013
11271B	60	30	6	VF	2.140	10	112710014

	Ø mm	h mm	S mm	P	Ft		
11271C	80	50	6	C	2.410	10	112710021
11271C	80	50	6	M	2.410	10	112710022
11271C	80	50	6	F	2.410	10	112710023
11271C	80	50	6	VF	2.410	10	112710024

## 11276A÷11276C

lamellás/nemszött csapos korongok,  
felváltva csiszolóváson és korondos műszál lamellák

Ø 40 mm

szár Ø 6 mm



	Ø mm	h mm	S mm	P	Ft		
11276A	40	20	6	M/60	2.190	10	112760006
11276A	40	20	6	M/80	2.190	10	112760008
11276A	40	20	6	M/120	2.190	10	112760012

	Ø mm	h mm	S mm	P	Ft		
11276B	60	30	6	M/60	2.290	10	112760016
11276B	60	30	6	M/80	2.290	10	112760018
11276B	60	30	6	M/120	2.290	10	112760022

# Beta

	Ø mm	h mm	S mm	P	Ft		
11276C	80	50	6	M/60	2.730	10	112760036
11276C	80	50	6	M/80	2.730	10	112760038
11276C	80	50	6	M/120	2.730	10	112760042

## 11300A÷11300G

korondos csiszolóvászna dörzskorongok, furatos

Ø 165 x 30 mm

EN 13743

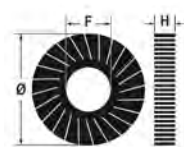

	Ø mm	H mm	P	F mm	Ft		
11300A	165	30	40	54	8.000	3	113000004
11300A	165	30	60	54	8.160	3	113000006
11300A	165	30	80	54	8.470	3	113000008
11300A	165	30	120	54	9.530	3	113000012
11300A	165	30	180	54	9.940	3	113000018
11300A	165	30	220	54	10.400	3	113000022

	Ø mm	H mm	P	F mm	Ft		
11300B	165	50	40	54	11.050	2	113000104
11300B	165	50	60	54	11.700	2	113000106
11300B	165	50	80	54	12.050	2	113000108
11300B	165	50	120	54	13.050	2	113000112
11300B	165	50	180	54	14.600	2	113000118
11300B	165	50	220	54	15.550	2	113000122

	Ø mm	H mm	P	F mm	Ft		
11300C	200	30	40	54	9.600	3	113000204
11300C	200	30	60	54	10.050	3	113000206
11300C	200	30	80	54	10.900	3	113000208
11300C	200	30	120	54	11.450	3	113000212
11300C	200	30	180	54	12.450	3	113000218

	Ø mm	H mm	P	F mm	Ft		
11300D	200	50	40	54	13.150	2	113000304
11300D	200	50	60	54	14.450	2	113000306
11300D	200	50	80	54	15.350	2	113000308
11300D	200	50	120	54	17.000	2	113000312
11300D	200	50	180	54	18.500	2	113000318
11300D	200	50	220	54	19.950	2	113000322

	Ø mm	H mm	P	F mm	Ft		
11300E	250	30	40	100	16.950	3	113000404
11300E	250	30	60	100	18.000	3	113000406
11300E	250	30	80	100	18.500	3	113000408
11300E	250	30	120	100	19.550	3	113000412

	Ø mm	H mm	P	F mm	Ft		
11300F	250	50	40	100	24.550	2	113000504
11300F	250	50	60	100	24.900	2	113000506
11300F	250	50	80	100	25.550	2	113000508
11300F	250	50	120	100	26.600	2	113000512
11300F	250	50	180	100	31.300	2	113000518
11300F	250	50	220	100	34.300	2	113000522

	Ø mm	H mm	P	F mm	Ft		
11300G	300	50	40	100	32.750	2	113000604
11300G	300	50	60	100	34.300	2	113000606
11300G	300	50	80	100	35.250	2	113000608

## 11320

nemszőtt furatos csiszolóhengerek,  
korund és műszálas anyag

Ø 200 x 50 mm

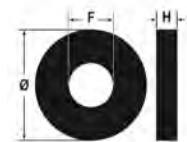

	Ø mm	H mm	P	F mm	Ft		
11320	200	50	C	76,2	9.940	2	113200006
11320	200	50	M	76,2	9.940	2	113200008
11320	200	50	F	76,2	9.940	2	113200012
11320	200	50	VF	76,2	9.940	2	113200024

## 11411

korondos dörzskorongok szatináló gépekhez

Ø 100 x 100 mm

EN 13743

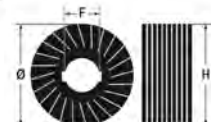

	Ø mm	H mm	P	F mm	Ft		
11411	100	100	40	19,1	8.350	2	114110004
11411	100	100	60	19,1	9.240	2	114110006
11411	100	100	80	19,1	9.610	2	114110008
11411	100	100	120	19,1	9.910	2	114110012
11411	100	100	240	19,1	9.980	2	114110024

## 11415B

nemszőtt lamellák  
korund műszállal szatináló gépekhez

Ø 100 x 100 mm

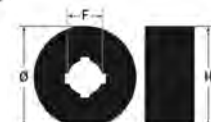

	Ø mm	H mm	P	F mm	Ft		
11415B	100	100	C	19,1	7.090	2	114150106
11415B	100	100	M	19,1	7.090	2	114150108
11415B	100	100	F	19,1	7.090	2	114150112
11415B	100	100	VF	19,1	7.090	2	114150124

## 11420B

lamellás/nemszött korongok szatináló gépekhez,  
felváltva csiszolóváson és korondos műszál

Ø 100 x 100 mm

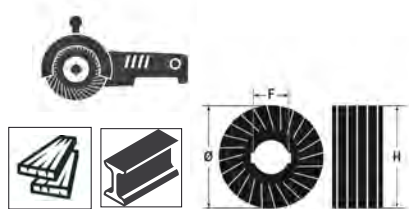

	Ø mm	H mm	P	F mm	Ft		
11420B	100	100	C/60	19,1	7.630	2	114200106
11420B	100	100	M/80	19,1	7.630	2	114200108
11420B	100	100	F/120	19,1	7.630	2	114200112
11420B	100	100	VF/240	19,1	7.630	2	114200124

## 11431

nemszött radiális csiszolókorongok,  
korondos műszál

Ø 115 mm



	Ø mm	P	F mm	Ft		
11431	115	C	22,23	4.430	4	114310006
11431	115	M	22,23	4.430	4	114310008
11431	115	F	22,23	4.430	4	114310012
11431	115	VF	22,23	4.430	4	114310024

## 11440A÷11440C

cirkónium szövetes fibertárcsák

Ø 115 mm



	Ø mm	P	F mm	Ft		
11440A	115	24	22	380	25	114400024
11440A	115	36	22	380	25	114400036
11440A	115	60	22	350	25	114400060
11440A	115	120	22	350	25	114400120

	Ø mm	P	F mm	Ft		
11440B	125	24	22	450	25	114400224
11440B	125	36	22	450	25	114400236
11440B	125	60	22	415	25	114400260
11440B	125	120	22	415	25	114400320

	Ø mm	P	F mm	Ft		
11440C	180	24	22	700	25	114400424
11440C	180	36	22	700	25	114400436
11440C	180	60	22	665	25	114400460
11440C	180	120	22	665	25	114400520

## 11450A÷11450C

korund szövetes fibertárcsák

Ø 115 mm



	Ø mm	P	F mm	Ft		
11450A	115	24	22	270	25	114500024
11450A	115	36	22	270	25	114500036
11450A	115	60	22	260	25	114500060
11450A	115	120	22	260	25	114500120

	Ø mm	P	F mm	Ft		
11450B	125	24	22	310	25	114500224
11450B	125	36	22	310	25	114500236
11450B	125	60	22	310	25	114500260
11450B	125	120	22	310	25	114500320

	Ø mm	P	F mm	Ft		
11450C	180	24	22	450	25	114500424
11450C	180	36	22	450	25	114500436
11450C	180	60	22	435	25	114500460
11450C	180	120	22	435	25	114500520

# Beta

## 11488PF

rögítőbetét fibertárcsákhoz M14 gyűrűsanyával



	Ø mm	Ft		
11488P	115	2.960	1	114880115
11488P	125	3.170	1	114880125
11488P	180	4.900	1	114880180

## 11491-11493-11495

korund csiszolóvásznas végtelenített szalagok

h 38 mm x 50 m



	H mm	L m	P	Ft		
11491	38	50	40	14.750	1	114910004
11491	38	50	60	14.500	1	114910006
11491	38	50	80	13.950	1	114910008
11491	38	50	100	13.950	1	114910010
11491	38	50	120	13.950	1	114910012
11491	38	50	150	13.950	1	114910015
11491	38	50	180	13.950	1	114910018
11491	38	50	220	13.950	1	114910022
11491	38	50	240	13.950	1	114910024
11491	38	50	320	13.950	1	114910032
11491	38	50	400	13.950	1	114910040

	H mm	L m	P	Ft		
11493	50	50	40	23.350	1	114930004
11493	50	50	60	20.950	1	114930006
11493	50	50	80	20.900	1	114930008
11493	50	50	100	19.900	1	114930010
11493	50	50	120	19.900	1	114930012
11493	50	50	150	19.900	1	114930015
11493	50	50	180	19.900	1	114930018
11493	50	50	220	19.900	1	114930022
11493	50	50	240	19.900	1	114930024
11493	50	50	320	19.900	1	114930032
11493	50	50	400	19.900	1	114930040

	H mm	L m	P	Ft		
11495	120	25	40	27.400	1	114950004
11495	120	25	60	26.750	1	114950006
11495	120	25	80	25.800	1	114950008
11495	120	25	100	25.150	1	114950010
11495	120	25	120	25.150	1	114950012
11495	120	25	180	25.150	1	114950018
11495	120	25	240	25.150	1	114950024
11495	120	25	400	25.150	1	114950040

## 11498

nemszött végtelenített szalag  
korondos műszállal

h 100 mm x 10 m



	H mm	L m	P	Ft		
11498	100	10	M	12.350	1	114980008
11498	100	10	F	9.880	1	114980012
11498	100	10	VF	9.880	1	114980015
* 11498	100	10	UF	10.700	1	114980018





# SARUZÓFOGÓ KÁBELSARUKHOZ

		Kábelcsatlakozás	Vágási mélység	Range (mm <sup>2</sup> )	Felhasználás
1601/PC					Telefon- és adatátviteli kábelcsatlakozókhoz 4P/6P/8P
1602				0,75-6	Szigetelt kábelcsatlakozókhoz, könnyített kivitel
1602A				0-6	Szigetelt kábelcsatlakozókhoz, standard modell
1603				1,25-5,5	Nem szigetelt kábelcsatlakozókhoz, könnyített kivitel
1603A				0-8	Nem szigetelt zárt kábelcsatlakozókhoz, standard modell
1603B				0-8	Nem szigetelt nyitott kábelcsatlakozókhoz, standard modell
1606/2				0,14-10	Nagy teherbírású, henger alakú kábelcsatlakozókhoz
1606A				0,5-6 6-16	Henger alakú kábelcsatlakozókhoz
1606T				0,1-10	Henger alakú kábelcsatlakozókhoz, 4 oldalas krimpelés
1607				6,48 5,41 1,69	Nagy teherbírású, BNC koaxiális kábelcsatlakozókhoz RG 58, RG 59, RG 62, RG 71
1608				0,5-6	Szigetelt kábelcsatlakozókhoz, nyomásszabályozóval
1608A				0,75-6	Nagy teherbírású, szigetelt kábelcsatlakozókhoz
1609				0,5-2,5	Nem szigetelt kábelcsatlakozókhoz
1609A				0,5-6	Nagy teherbírású, nem szigetelt kábelcsatlakozókhoz
1609B				10-120	Nem szigetelt kábelcsatlakozókhoz



## 1601/PC

Saruzófogó telefonkábelcsatlakozókhoz



RJ11-RJ12-RJ45

Ft  
26.050

2 016010011

## 1602

Saruzófogó szigetelt kábelcsatlakozókhoz, könnyített kivitel, műanyag szárral

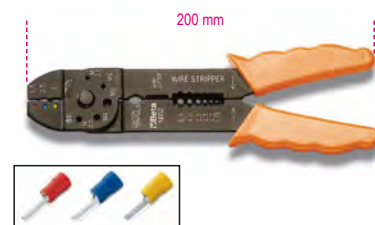

mm<sup>2</sup>  
0,75+6

Ft  
6.520

5 016020001

## 1602/C9

Könnyített saruzófogó 450 kábelcsatlakozóval



1602/C9

Ft  
51.050

1 016020045

1602

BM00180 R/6,3  
BM00280 B/6,3  
BM00380 G/6,3  
BM00191 R/6,3  
BM00291 B/6,3  
BM00392 G/6,3  
BM00160 R/1,6  
BM00260 B/2,3  
BM00360 G/3,6

n.  
1  
50  
50  
50  
50  
50  
50  
50  
50  
50

420x185x60 mm - 1,5 kg

## 1602A

Saruzófó szigetelt kábelcsukhoz, standard modell, krómozott, műanyag szárral

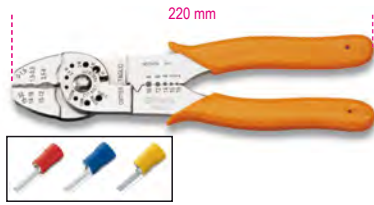

mm <sup>2</sup>	Ft		
0÷6	23.800	2	016020005

## 1603

Saruzófó nem szigetelt kábelcsukhoz, könnyített kivitel, műanyag szárral

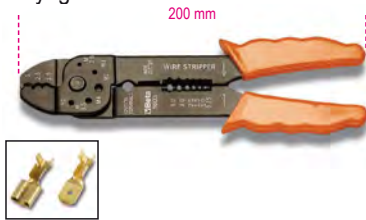

mm <sup>2</sup>	Ft		
1,25÷5,5	6.520	5	016030001

## 1603A

Saruzófó nem szigetelt kábelcsukhoz, önzáró modell

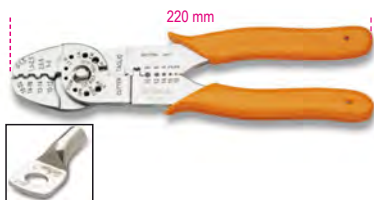

mm <sup>2</sup>	Ft		
0÷8	23.800	2	016030005

## 1603B

Saruzófó nem szigetelt kábelcsukhoz, nyitott modell, standard modell, krómozott, műanyag szárral



mm <sup>2</sup>	Ft		
0÷8	23.350	2	016030010

## 1606/2

Áttételes saruzófó szigetelt kábelcsukhoz



mm <sup>2</sup>	L mm	A mm	B mm	Ft		
0,14÷10	175	65	20	158.800	1	016060002

## 1606A

Önzáró saruzófó gyűrűs kábelcsukhoz



	mm <sup>2</sup>	Ft		
1606A6	0,5÷6	38.300	1	016060010
1606A16	6÷16	38.300	1	016060016

## 1606A/C9

Saruzófó kábelcsukhoz 450 kábelcsukoval, 0,5 mm<sup>2</sup>-6 mm<sup>2</sup>



1606A/C9	Ft		
	61.850	1	016060045

1606A6		n.
BM00601	W/0,5	50
BM00604	N/1,5	100
BM00506	B/2,5	100
BM00508	G/4	100
BM00610	Y/6	100

420x185x60 mm - 2,5 kg

# Beta

## 1606T

saruzófó cső csukhoz, 4 oldalú krimpelés

csökkentett erőfejlesztés a karnál



mm <sup>2</sup>	L mm	A mm	B mm	Ft		
0,1÷10	173	61	13	156.200	1	016060005

## 1607

Áttételes saruzófó szigetelt kábelcsukhoz (RG 58, RG 59, RG 62, RG 71)



1607	L mm	A mm	B mm	Ft		
	220	73	19	123.100	1	016070001

## 1608

Saruzófó szigetelt kábelcsukhoz, nyomásszabályzóval

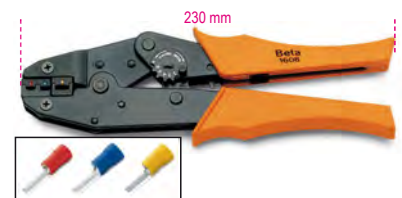

mm <sup>2</sup>	Ft		
0,5÷6	50.950	1	016080001



## 1608/C9

Önzáró saruzófógó 450  
kábsarukkal, fémdobozban



1608/C9 Ft 95.500 1 016080045

1608		n.
BM00180	R/6,3	50
BM00280	B/6,3	50
BM00380	G/6,3	50
BM00191	R/6,3	50
BM00291	B/6,3	50
BM00392	G/6,3	50
BM00160	R/1,6	50
BM00260	B/2,3	50
BM00360	G/3,6	50

500x300x110 mm - 4 kg

## 1608A

Áttételes saruzófógó szigetelt  
kábsarukhoz



mm<sup>2</sup> 0,75÷6 Ft 96.750 1 016080005

# Beta

## 1609

Automata saruzófógó  
nem szigetelt kábsarukhoz,  
professzionális használatra



mm<sup>2</sup> 0,5÷2,5 Ft 48.450 1 016090001

## 1609A

Áttételes saruzófógó nem szigetelt  
kábsarukhoz csekély erőáfordítással



mm<sup>2</sup> 0,5÷6 Ft 188.300 1 016090005

## 1609B

Saruzófógó nem szigetelt kábsarukhoz

Matricaméret:  
10 mm -120 mm<sup>2</sup>



L mm 600 mm<sup>2</sup> 10÷120 Ft 127.900 1 016090101

## 1609C/C5

Saruzófógó kábsarukhoz 5 matricapárral

Hatszögű crimpelő  
25 mm<sup>2</sup>-240 mm<sup>2</sup>



mm<sup>2</sup> 50÷240 Ft 829.200 1 016090210  
500x300x110 mm - 4 kg

## 1609M

Matricák a 1609C modellhez

Hatszögű crimpelő



	mm <sup>2</sup>	Ft	
1609M/16	10-16	29.300	1 016090221
1609M/35	25-35	29.300	1 016090223
1609M/70	50-70	29.300	1 016090225
1609M/120	95-120	29.300	1 016090227
1609M/150	150	29.300	1 016090229
1609M/185	185	29.300	1 016090231
1609M/240	240	29.300	1 016090233

## 1639S

Nylon behúzószalag

Cserélhető fejek



L m 10 Ø mm 4 Ft 8.450 1 016390010



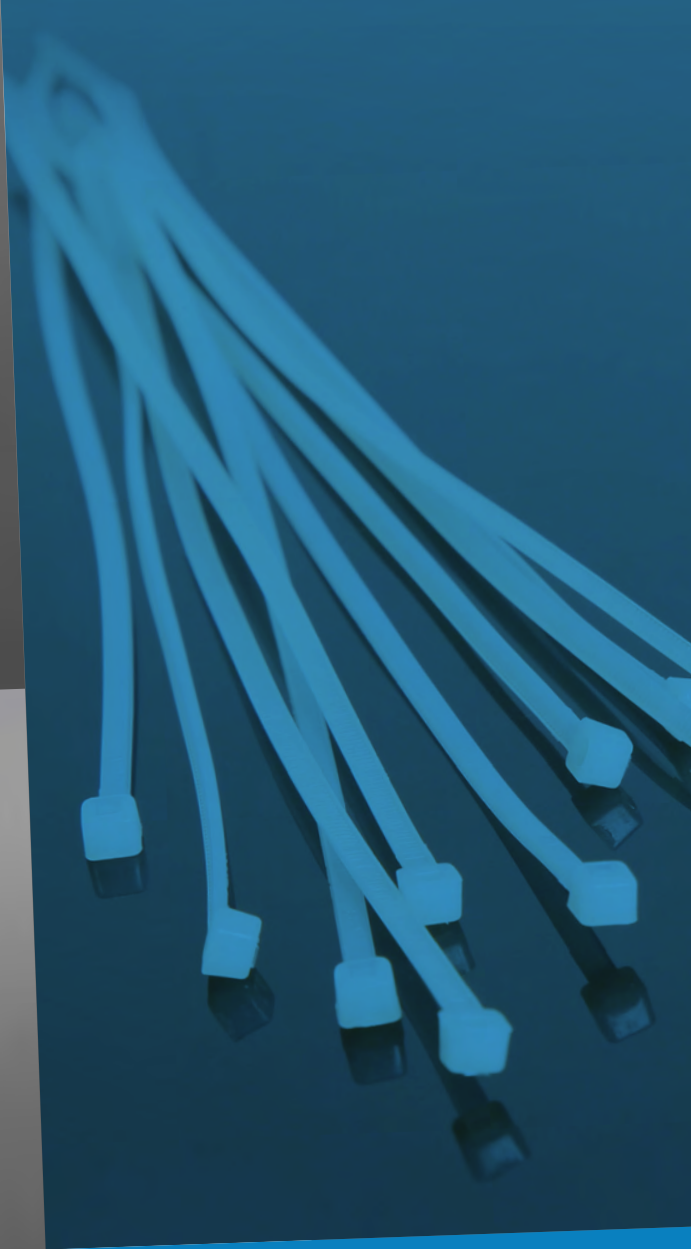
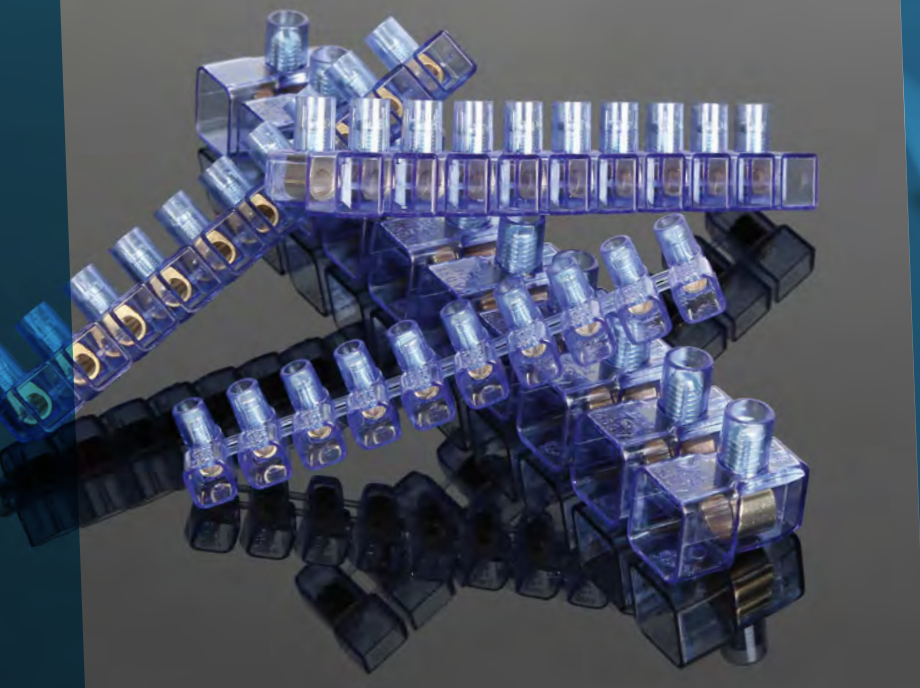

## BM MÁRKANÉVEN KAPHATÓ TERMÉKEINK: KÁBELSARUK, KÁBELKÖTEGELŐK, SORKAPCSOK, SZIGETELŐSZALAGOK

A BM Csoport 1958 óta foglalkozik csatlakozóelemek és villamos rendszerekben alkalmazott termékek tervezésével, gyártásával és forgalmazásával.

A minőség, munkabiztonság és megbízhatóság mindig is a BM alapértékeihez tartozott. Ezek az értékek és a kiválóságra való törekvés tették lehetővé a társaság fejlődését, hogy lépésről lépésre a villamossági anyagok piacának kiemelt szereplőjévé váljon.

A BM Csoportot 2018-ban vásárolta meg a Beta Utensili. Ez a rész a Beta termékpalettáját kiegészítő, BM márkánév alatt forgalmazott speciális termékválasztékot mutatja be.

### TANÚSÍTOTT MINŐSÉG

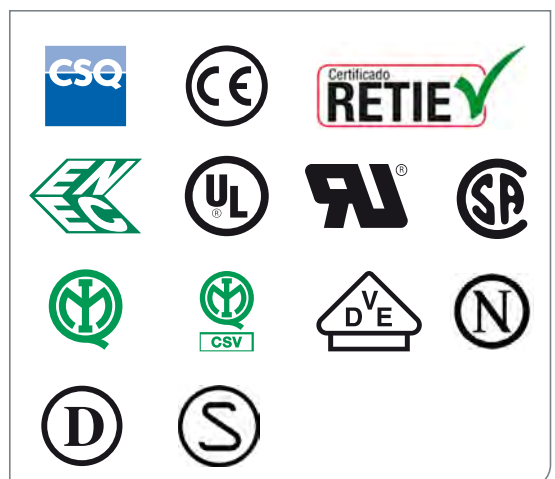

## 1610-B

szigetelt gyűrűs kábelcsatlakozó



D mm	mm <sup>2</sup>	L mm	Ft	csomag	BM
4	0,25-1,5	20,6	2.910	100	BM00119
5	0,25-1,5	21,8	3.320	100	BM00125
5	1,5-2,5	22,4	3.680	100	BM00225
6	1,5-2,5	26	3.970	100	BM00231
8	1,5-2,5	29,8	4.980	100	BM00237
6	4-6	29,1	6.120	50	BM00331
8	4-6	34,5	8.340	50	BM00337

- Kérjük, a rendelésben ne a csomagok, hanem a kábelcsatlakozók számát adja meg  
- Az árak 100 darabra vonatkoznak

## 1614-P

szigetelt érvéghüvely



D mm	mm <sup>2</sup>	L mm	Ft	csomag	BM
1,9	0,25-1,5	19	2.780	100	BM00151
1,9	1,5-2,5	19	3.660	100	BM00251
2,7	4-6	28	6.620	50	BM00350

- Kérjük, a rendelésben ne a csomagok, hanem a kábelcsatlakozók számát adja meg  
- Az árak 100 darabra vonatkoznak

## 1616-SM

szigetelt hengeres kábelcsatlakozó

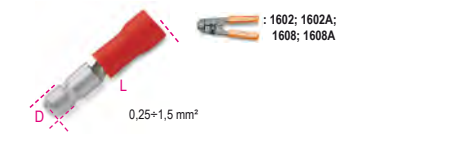

D mm	mm <sup>2</sup>	L mm	Ft	csomag	BM
4	0,25-1,5	21	3.590	100	BM00130

- Kérjük, a rendelésben ne a csomagok, hanem a kábelcsatlakozók számát adja meg  
- Az árak 100 darabra vonatkoznak

## 1618-SF

szigetelt hengeres hüvely

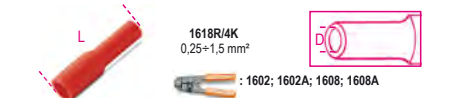

D mm	mm <sup>2</sup>	L mm	Ft	csomag	BM
3,8	0,25-1,5	23,5	4.530	100	BM00140

- Kérjük, a rendelésben ne a csomagok, hanem a kábelcsatlakozók számát adja meg  
- Az árak 100 darabra vonatkoznak

## 1620-M

szigetelt gyorskötésű kábelcsatlakozó

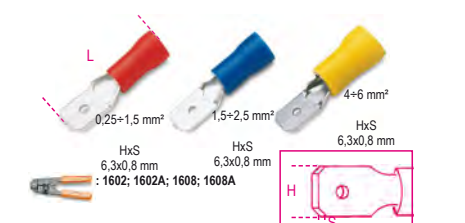

HxS mm	mm <sup>2</sup>	L mm	Ft	csomag	BM
6,3x0,8	0,25-1,5	21	5.080	100	BM00180
6,3x0,8	1,5-2,5	21	3.950	100	BM00280
6,3x0,8	4-6	24,5	6.420	50	BM00380

- Kérjük, a rendelésben ne a csomagok, hanem a kábelcsatlakozók számát adja meg  
- Az árak 100 darabra vonatkoznak

## 1622-F

szigetelt gyorskötésű hüvely

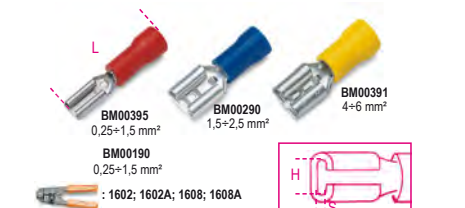

HxS mm	mm <sup>2</sup>	L mm	Ft	csomag	BM
6,3x0,8	0,25-1,5	20,7	5.640	100	BM00190
2,8x0,5	0,25-1,5	18,5	4.610	100	BM00395
6,3x0,8	1,5-2,5	20,7	3.630	100	BM00290
6,3x0,8	4-6	24,5	6.080	50	BM00391

- Kérjük, a rendelésben ne a csomagok, hanem a kábelcsatlakozók számát adja meg  
- Az árak 100 darabra vonatkoznak

## 1624-FI

szigetelt gyorskötésű hüvely



HxS mm	mm <sup>2</sup>	L mm	Ft	csomag	BM
6,3x0,8	0,25-1,5	22	5.210	100	BM00191
6,3x0,8	1,5-2,5	22	5.510	50	BM00291
6,3x0,8	4-6	25	7.200	50	BM00392

- Kérjük, a rendelésben ne a csomagok, hanem a kábelcsatlakozók számát adja meg  
- Az árak 100 darabra vonatkoznak

## 1628-C

szigetelt kábelcsatlakozók



D mm	mm <sup>2</sup>	L mm	Ft	csomag	BM
1,8	0,25-1,5	25	2.960	100	BM00160
2,5	1,5-2,5	26,5	5.870	100	BM00260
3,7	4-6	27	9.010	50	BM00360

- Kérjük, a rendelésben ne a csomagok, hanem a kábelcsatlakozók számát adja meg  
- Az árak 100 darabra vonatkoznak

## 1630-CR

gyorscsatlakozók



mm <sup>2</sup>	L mm	Ft	csomag	BM
0,25-1	15,3	3.210	500	BM00110
1,25-2,5	15,9	3.220	500	BM00210

- Kérjük, a rendelésben ne a csomagok, hanem a kábelcsatlakozók számát adja meg  
- Az árak 100 darabra vonatkoznak

## 1632-TS

kábelcsatlakozó



mm <sup>2</sup>	L mm	Ft	csomag	BM
0,5	14	630	500	BM00601
0,75	14	630	500	BM00602
1	14	630	500	BM00603
1,5	14	630	500	BM00604
2,5	14	835	250	BM00506
4	17	1.210	200	BM00508
6	20	1.610	100	BM00610
0,5	14	630	500	BM00501
0,75	14	630	500	BM00502
1	14	630	500	BM00503
1,5	14	630	500	BM00504
6	20	1.610	100	BM00510

- Kérjük, a rendelésben ne a csomagok, hanem a kábelcsatlakozók számát adja meg  
- Az árak 100 darabra vonatkoznak

## 1634-TD

kétutas kábelcsatlakozó



mm <sup>2</sup>	L mm	Ft	csomag	BM
2x0,5	15	1.210	200	BM00651
2x0,75	15	1.160	200	BM00652
2x1	15	1.160	200	BM00654
2x1,5	16	1.100	200	BM00656
2x2,5	18,5	1.380	100	BM00558
2x4	23	3.340	100	BM00560
2x6	26	4.530	50	BM00661
2X0,5	15	1.080	200	BM00551
2X0,75	15	1.080	200	BM00552
2X1	15	1.090	200	BM00554
2X1,5	16	1.150	200	BM00556
2X6	26	5.100	50	BM00561

- Kérjük, a rendelésben ne a csomagok, hanem a kábelcsatlakozók számát adja meg  
- Az árak 100 darabra vonatkoznak



## 1635-D

többszörös polipropilén sorkapocs, 12 pólusú

Szigetelő borítás: természetes polipropilén (PP)

Vezető: sárgaréz

Rögzítőcsavar: galvanizált acél

Önköltés: EN 60335-1: 2002+A2:2006 (30.2.3. bek.), EN

60695-2-10 850 °C-on, EN 60695-2-11

Üzemi hőmérséklet: max. 85 °C

Védelmi fokozat: IP20

Referencia szabvány: EN 60998-1: 2004, EN 60998-2-1: 2004,

EN 60335-1: 2002 + A2: 2006 (30.2.3. bek.), IEC/EN 60695-2-11

CE



mm <sup>2</sup>	L mm	L1 mm	mm <sup>2</sup>	Ft		
16	93,7	14,7	2,5	550	50	BM9200
20,5	116,5	17,2	4	625	50	BM9201
23,5	139,5	20,1	6	650	50	BM9202
25,3	175,5	22,5	16	1.150	25	BM9203
35,2	228	33,5	25	3.120	10	BM9204

## 1635-S

zárt végű sorkapocs, szabadon álló csatlakozókhoz

Szigetelő borítás: átlátszó polikarbonát UL94 V0

Vezető: réz

Csavar: horganyzott acél

Lángállóság: EN60695-2-10 a 850°C, EN 60335-1:2002

+A2:2006, EN60695-2-11

Működési hőmérséklet: max. 85 °C

Védelmi fokozat: IP20

Referencia szabványok: EN60998-1: EN60998-2-1:2004

CE



mm <sup>2</sup>	L mm	L1 mm	S mm	mm <sup>2</sup>	N	Ft		
1.5	15	7.5	14.5	1.5	2	430	10	BM991
					1 2+3			
					0.75 2+4			
2.5	17.5	9	18.2	2.5	2	400	10	BM992
					1.5 2+3			
					1 2+4			
4	21	10.3	20	4	2	475	10	BM9924
					2.5 2+3			
					1.5 2+4			
6	22.5	11.8	23	6	2	605	10	BM993
					4 2+3			
					2.5 2+4			
10	26	14.7	26	10	2	1.390	10	BM994
					6 2+3			
					4 2+4			
16	31.8	18.8	32.2	16	2	2.930	10	BM995
					10 2+3			
					6 2+4			

## 1635-S

CE



mm <sup>2</sup>	L mm	L1 mm	S mm	mm <sup>2</sup>	N	Ft		
25	36.3	22.5	41.9	25	2	1.560	25	BM9960
					16 2+3			
					10 2+4			
35	43.5	26.1	49.4	35	2	1.970	25	BM9961
					25 2+3			
					16 2+4			



## 1748-BV2

műanyag kábeltötegelő szalag, natúr

Anyag: poliamid PA 6.6

Lángállósági osztály: UL 94-V2

Működési hőmérséklet-tartomány: -40 °C ÷ +85 °C

Legkisebb szerelési hőmérséklet: -10 °C

Vegyszerállóság: Bázisoknak, olajoknak, zsíroknak, klorid

tartalmú oldószereknek jól ellenáll. Savakkal szemben

korlátozottan ellenálló. Fenolokkal szemben nem ellenálló

Referencia szabványok: EN 62275:2015-02

Besorolás: type 1 (EN); type 21 (UL)

CE



A mm	L mm	Ø MAX mm	F MAX N	Ft		
2.5	80	14	80	375	100	BMB0824
2.5	100	20.5	80	440	100	BMB1025
2.5	120	27	80	580	100	BMB1225
2.5	160	40	80	765	100	BMB1625
2.5	200	52.5	80	905	100	BMB2025
3.6	140	33	180	1.020	100	BMB1436
3.6	200	52.5	180	1.390	100	BMB2036
3.6	300	106	180	2.130	100	BMB2936
3.6	370	105	180	2.590	100	BMB3736
4.6	120	24	220	1.180	100	BMB1248
4.6	160	36	220	1.450	100	BMB1648
4.8	188	46	220	1.780	100	BMB1948
4.8	200	50	220	1.830	100	BMB2048
4.8	250	65	220	2.450	100	BMB2548
4.8	300	81	220	2.860	100	BMB3048
4.8	370	103.5	220	3.580	100	BMB3748
4.8	390	110	220	3.950	100	BMB3948
4.8	430	122.5	220	4.520	100	BMB4348
4.8	530	160	220	6.340	100	BMB5348
7.6	150	24	550	3.160	100	BMB1576
7.6	200	51	550	3.280	100	BMB2076
7.6	300	83	550	5.470	100	BMB2976
7.6	370	103.5	550	6.490	100	BMB3776
7.6	450	130.5	550	7.560	100	BMB4576
7.6	540	159	550	9.590	100	BMB5476
7.6	750	226	550	17.350	100	BMB7576
8.8	550	163.5	800	13.100	100	BMB5390
8.8	710	195	800	18.200	100	BMB7190
8.8	780	235.5	800	19.950	100	BMB7890
9.0	430	130.5	800	10.850	100	BMB4390
9.0	810	245	800	20.450	100	BMB8190
9.0	1020	295	800	25.800	100	BMB1090
9.0	1220	375.5	800	30.600	100	BMB1290
9.0	1530	460	800	40.750	100	BMB1590

- Kérjük, a rendelésben ne a csomagok, hanem a

kábeltötegelő szalagok számát adja meg

- Az árak 100 darabra vonatkoznak



## 1748V

műanyag kábeltötegelő szalag, zöld

Anyag: poliamid PA 6.6

Lángállósági osztály: UL 94-V2

Működési hőmérséklet-tartomány: -40 °C ÷ +85 °C

Legkisebb szerelési hőmérséklet: -10 °C

Vegyszerállóság: bázisoknak, olajoknak, zsíroknak, klorid

tartalmú oldószereknek jól ellenáll. Savakkal szemben

korlátozottan ellenálló. Fenolokkal szemben nem ellenálló

Referencia szabvány: EN 62275:2015-02

Besorolás: type 1 (EN); type 21 (UL)

CE



A mm	L mm	Ø MAX mm	F MAX N	Ft		
2.5	100	20.5	80	355	100	BMV1025
3.6	140	33	180	940	100	BMV1436
4.8	200	50	220	1.580	100	BMV2048
4.8	300	81	220	2.350	100	BMV3048

- Kérjük, a rendelésben ne a csomagok, hanem a

kábeltötegelő szalagok számát adja meg

- Az árak 100 darabra vonatkoznak.

## 1748N

műanyag kábeltötegelő szalag, fekete

UV-álló

Anyag: poliamid PA 6.6 + korom

Lángállósági osztály: UL 94-V2

Működési hőmérséklet-tartomány: -40 °C ÷ +85 °C

Legkisebb szerelési hőmérséklet: -10 °C

Vegyszerállóság: Bázisoknak, olajoknak, zsíroknak, klorid

tartalmú oldószereknek jól ellenáll. Savakkal szemben

korlátozottan ellenálló. Fenolokkal szemben nem ellenálló

Referencia szabványok: EN 62275:2015-02

Besorolás: type 1 (EN)

CE



A mm	L mm	Ø mm	F MAX N	Ft		
2.5	80	14	80	375	100	BMN0824
2.5	100	20.5	80	440	100	BMN1025
2.5	120	27	80	580	100	BMN1225
2.5	160	40	80	765	100	BMN1625
2.5	200	52.5	80	905	100	BMN2025
3.6	140	33	180	1.020	100	BMN1436
3.6	200	52.5	180	1.390	100	BMN2036
3.6	300	106	180	2.130	100	BMN2936
3.6	370	105	180	2.660	100	BMN3736
4.6	120	24	220	1.180	100	BMN1248
4.6	160	36	220	1.450	100	BMN1648
4.8	188	46	220	1.780	100	BMN1948
4.8	200	50	220	1.830	100	BMN2048
4.8	250	65	220	2.450	100	BMN2548
4.8	300	81	220	2.860	100	BMN3048
4.8	370	103.5	220	3.580	100	BMN3748
4.8	390	110	220	3.950	100	BMN3948
4.8	430	122.5	220	4.520	100	BMN4348
4.8	530	160	220	6.340	100	BMN5348
7.6	150	24	550	3.160	100	BMN1576
7.6	200	51	550	3.280	100	BMN2076
7.6	300	83	550	5.470	100	BMN2976
7.6	370	103.5	550	6.580	100	BMN3776
7.6	450	130.5	550	7.560	100	BMN4576
7.6	540	159	550	9.590	100	BMN5476
7.6	750	226	550	17.350	100	BMN7576
8.8	550	163.5	800	13.100	100	BMN5390
8.8	710	195	800	18.200	100	BMN7190
8.8	780	235.5	800	19.950	100	BMN7890
9.0	430	130.5	800	10.850	100	BMN4390
9.0	810	245	800	20.450	100	BMN8190
9.0	1020	295	800	26.000	100	BMN1090
9.0	1220	375.5	800	30.600	100	BMN1290
9.0	1530	460	800	40.750	100	BMN1590

- Kérjük, a rendelésben ne a csomagok, hanem a

kábeltötegelő szalagok számát adja meg

- Az árak 100 darabra vonatkoznak

## 1748-UL

műanyag kábeltövelő szalag, nehéz terhekhez, fekete

UV- és ütésálló

Anyag: poliamid PA 6.6 + korom

Lángállósági osztály: UL 94-V2

Működési hőmérséklet-tartomány: -40 °C + +85 °C

Legkisebb szerelési hőmérséklet: -10 °C

Vegyszerállóság: Bázisoknak, olajoknak, zsíroknak, klorid tartalmú oldószereknek jól ellenáll. Savakkal szemben korlátozottan ellenáll. Fenolokkal szemben nem ellenáll

Referencia szabvány: EN 62275:2015-02

Besorolás: type 1 (EN); type 21 (UL)

CE



A	L	Ø MAX	F MAX	Ft		
mm	mm	mm	N			
12.4	230	57	1200	11.200	100	BMN2412
12.4	480	136.5	1200	19.300	100	BMN4912
12.4	730	216.1	1200	22.450	100	BMN7412
12.4	880	263.9	1200	33.550	100	BMN8912
12.4	1000	305	1200	41.250	100	BMN1012

- Kérjük, a rendelésben ne a csomagok, hanem a kábeltövelő szalagok számát adja meg
- Az árak 100 darabra vonatkoznak.

## 1748-N2D

műanyag kábeltövelő szalag, fekete,

UV-álló

Anyag: poliamid PA 6.6 + korom

Lángállósági osztály: UL 94-V2

Működési hőmérséklet-tartomány: -40 °C + +85 °C

Legkisebb szerelési hőmérséklet: -10 °C

Vegyszerállóság: Bázisoknak, olajoknak, zsíroknak, klorid tartalmú oldószereknek jól ellenáll. Savakkal szemben korlátozottan ellenáll. Fenolokkal szemben nem ellenáll

Referencia szabvány: EN 62275:2015-02

Besorolás: type 1 (EN)

CE



A	L	Ø MAX	F MAX	Ft		
mm	mm	mm	N			
9.0	180	40	400	5.960	100	BMN1890
9.0	265	62	540	9.600	100	BMN2690
9.0	360	93	540	9.260	100	BMN3690

- Kérjük, a rendelésben ne a csomagok, hanem a kábeltövelő szalagok számát adja meg
- Az árak 100 darabra vonatkoznak.

# Beta

## 1748-BV0

önkioldó műanyag kábeltövelő szalag, fehér

Anyag: poliamid PA 6.6

Lángállósági osztály: UL 94-V0

Működési hőmérséklet-tartomány: -40 °C + +85 °C

Legkisebb szerelési hőmérséklet: -10 °C

Vegyszerállóság: Bázisoknak, olajoknak, zsíroknak, klorid tartalmú oldószereknek jól ellenáll. Savakkal szemben korlátozottan ellenáll. Fenolokkal szemben nem ellenáll

Referencia szabványok: EN 62275:2015-02

Besorolás: type 1 (EN)

CE V0



A	L	Ø MAX	F MAX	Ft		
mm	mm	mm	N			
2.5	100	20.5	80	720	100	BMB1025V0
3.6	150	36.0	180	1.550	100	BMB1536V0
3.6	200	52.5	180	2.240	100	BMB2036V0
4.8	200	49.5	230	2.610	100	BMB2048V0
4.8	300	81.0	230	4.070	100	BMB3048V0
4.8	370	106.7	230	5.570	100	BMB3848V0
7.6	370	106.7	540	10.450	100	BMB3876V0

- Kérjük, a rendelésben ne a csomagok, hanem a kábeltövelő szalagok számát adja meg
- Az árak 100 darabra vonatkoznak

## 1748-BX

műanyag kábeltövelő szalag, kék, fémdetektorral érzékelhető

Anyag: poliamid PA 6.6 + fémpor

Lángállósági osztály: UL 94-V2

Működési hőmérséklet-tartomány: -40 °C + +85 °C

Legkisebb szerelési hőmérséklet: -10 °C

Vegyszerállóság: Bázisoknak, olajoknak, zsíroknak, klorid tartalmú oldószereknek jól ellenáll. Savakkal szemben korlátozottan ellenáll. Fenolokkal szemben nem ellenáll

Referencia szabványok: EN 62275:2015-02

Besorolás: type 1 (EN)

CE

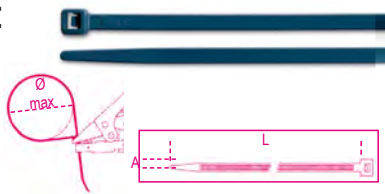

A	L	Ø MAX	F MAX	Ft		
mm	mm	mm	N			
2.5	100	20.5	80	880	100	BMBX1025
3.6	150	36.0	180	2.060	100	BMBX1536
3.6	200	52.5	180	2.810	100	BMBX2036
4.8	200	49.5	230	3.630	100	BMBX2048
4.8	300	81.0	230	5.640	100	BMBX3048
4.8	370	106.7	230	7.620	100	BMBX3848
7.6	370	106.7	540	14.050	100	BMBX3876

- Kérjük, a rendelésben ne a csomagok, hanem a kábeltövelő szalagok számát adja meg
- Az árak 100 darabra vonatkoznak

## 1748-BL

acélfogas műanyag kábeltövelő szalag, natúr

Anyag: poliamid PA 6.6 + acél

Lángállósági osztály: UL 94-V2

Működési hőmérséklet-tartomány: -40 °C + +85 °C

Legkisebb szerelési hőmérséklet: -10 °C

Vegyszerállóság: Bázisoknak, olajoknak, zsíroknak, klorid tartalmú oldószereknek jól ellenáll. Savakkal szemben korlátozottan ellenáll. Fenolokkal szemben nem ellenáll

Referencia szabványok: EN 62275:2015-02

Besorolás: type 1 (EN)

CE

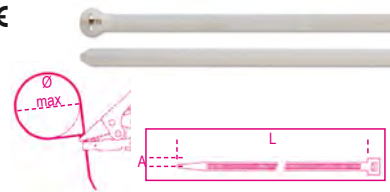

A	L	Ø MAX	F MAX	Ft		
mm	mm	mm	N			
2.5	100	20.5	180	2.110	100	BMBL1025
2.5	200	52.5	180	2.820	100	BMBL2025
3.6	140	33.0	250	2.500	100	BMBL1436
4.8	200	49.5	360	4.300	100	BMBL2048
4.8	300	81.0	360	5.910	100	BMBL3048
4.8	370	103.5	360	7.020	100	BMBL3748
7.6	370	103.5	780	12.000	100	BMBL3776

- Kérjük, a rendelésben ne a csomagok, hanem a kábeltövelő szalagok számát adja meg
- Az árak 100 darabra vonatkoznak

## 1748-NL

acélfogas műanyag kábeltövelő szalag, fekete, UV-álló

Anyag: poliamid PA 6.6 + acél + szénfekete

Lángállósági osztály: UL 94-V2

Működési hőmérséklet-tartomány: -40 °C + +85 °C

Legkisebb szerelési hőmérséklet: -10 °C

Vegyszerállóság: Bázisoknak, olajoknak, zsíroknak, klorid tartalmú oldószereknek jól ellenáll. Savakkal szemben korlátozottan ellenáll. Fenolokkal szemben nem ellenáll

Referencia szabványok: EN 62275:2015-02

Besorolás: type 1 (EN)

CE

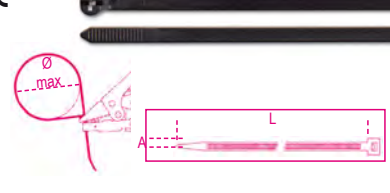

A	L	Ø MAX	F MAX	Ft		
mm	mm	mm	N			
2.5	100	20.5	180	2.110	100	BMNL1025
2.5	200	52.5	180	2.820	100	BMNL2025
3.6	140	33.0	250	2.910	100	BMNL1436
4.8	200	49.5	360	4.300	100	BMNL2048
4.8	300	81.0	360	5.910	100	BMNL3048
4.8	370	103.5	360	7.020	100	BMNL3748
7.6	370	103.5	780	12.000	100	BMNL3776

- Kérjük, a rendelésben ne a csomagok, hanem a kábeltövelő szalagok számát adja meg
- Az árak 100 darabra vonatkoznak

# Beta

# Beta

## 1748-BR

újrahasznáható műanyag kábelkötegelő szalag, natúr

Anyag: poliamid PA 6.6  
Lángállósági osztály: UL 94-V2  
Működési hőmérséklet-tartomány: -40 °C ÷ +85 °C  
Legkisebb szerelési hőmérséklet: -10 °C  
Vegyszerállóság: Bázisoknak, olajoknak, zsíroknak, klorid tartalmú oldószereknek jól ellenáll. Savakkal szemben korlátozottan ellenálló. Fenolokkal szemben nem ellenálló  
Referencia szabványok: EN 62275:2015-02  
Besorolás: type 1 (EN); type 21 (UL)

CE



UL FILE N° E223175

A	L	Ø MAX	F MAX	Ft	📦	🏠
mm	mm	mm	N			
7.6	150	40	230	2.680	100	BMBR1576
7.6	200	55	230	3.650	100	BMBR2076
7.6	300	82	230	4.770	100	BMBR3076

- Kérjük, a rendelésben ne a csomagok, hanem a kábelkötegelő szalagok számát adja meg  
- Az árak 100 darabra vonatkoznak

## 1748-BH

gyűrűs műanyag kábelkötegelő szalag, natúr

Anyag: poliamid PA 6.6  
Lángállósági osztály: UL 94-V2  
Működési hőmérséklet-tartomány: -40 °C ÷ +85 °C  
Legkisebb szerelési hőmérséklet: -10 °C  
Vegyszerállóság: Bázisoknak, olajoknak, zsíroknak, klorid tartalmú oldószereknek jól ellenáll. Savakkal szemben korlátozottan ellenálló. Fenolokkal szemben nem ellenálló  
Referencia szabványok: EN 62275:2015-02  
Besorolás: type 1 (EN); type 21 (UL)

CE

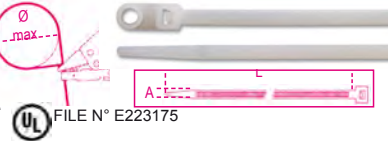

UL FILE N° E223175

A	L	Ø MAX	F MAX	Ft	📦	🏠
mm	mm	mm	N			
2.5	110	19.0	80	820	100	BMBH1125
4.8	200	49.8	230	2.280	100	BMBH2048
7.6	305	78.7	550	5.080	100	BMBH3076

- Kérjük, a rendelésben ne a csomagok, hanem a kábelkötegelő szalagok számát adja meg  
- Az árak 100 darabra vonatkoznak

## 1748-BP

befűzős műanyag kábelkötegelő szalag, natúr

Anyag: poliamid PA 6.6  
Lángállósági osztály: UL 94-V2  
Működési hőmérséklet-tartomány: -40 °C ÷ +85 °C  
Legkisebb szerelési hőmérséklet: -10 °C  
Vegyszerállóság: Bázisoknak, olajoknak, zsíroknak, klorid tartalmú oldószereknek jól ellenáll. Savakkal szemben korlátozottan ellenálló. Fenolokkal szemben nem ellenálló  
Referencia szabványok: EN 62275:2015-02  
Besorolás: type 1 (EN); type 21 (UL)

CE

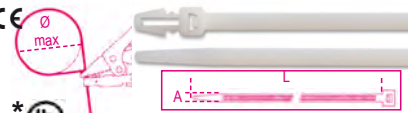

UL FILE N° E223175

A	L	Ø MAX	F MAX	Ft	📦	🏠
mm	mm	mm	N			
3.6	155	37.9	180	2.020	100	BMBP1536
4.8	200	50.8	230	3.730	100	BMBP2048

- Kérjük, a rendelésben ne a csomagok, hanem a kábelkötegelő szalagok számát adja meg  
- Az árak 100 darabra vonatkoznak

## 1748-BT

keresztben feliratozható kábelkötegelő szalag, 25x8mm, natúr

Anyag: poliamid PA 6.6  
Lángállósági osztály: UL 94-V2  
Működési hőmérséklet-tartomány: -40 °C ÷ +85 °C  
Legkisebb szerelési hőmérséklet: -10 °C  
Vegyszerállóság: Bázisoknak, olajoknak, zsíroknak, klorid tartalmú oldószereknek jól ellenáll. Savakkal szemben korlátozottan ellenálló. Fenolokkal szemben nem ellenálló  
Referencia szabványok: EN 62275:2015-02  
Besorolás: type 1 (EN); type 21 (UL)

CE

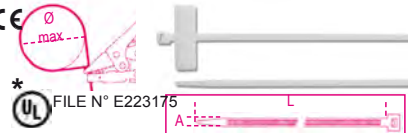

UL FILE N° E223175

A	L	Ø MAX	F MAX	Ft	📦	🏠
mm	mm	mm	N			
2.5	100	22.0	80	1.080	100	BMBT21025
2.5	200	53.5	80	1.730	100	BMBT22025

- Kérjük, a rendelésben ne a csomagok, hanem a kábelkötegelő szalagok számát adja meg  
- Az árak 100 darabra vonatkoznak

## 1748-BT2

hosszában feliratozható kábelkötegelő szalag, 13x27mm, natúr

Anyag: poliamid PA 6.6  
Lángállósági osztály: UL 94-V2  
Működési hőmérséklet-tartomány: -40 °C ÷ +85 °C  
Legkisebb szerelési hőmérséklet: -10 °C  
Vegyszerállóság: Bázisoknak, olajoknak, zsíroknak, klorid tartalmú oldószereknek jól ellenáll. Savakkal szemben korlátozottan ellenálló. Fenolokkal szemben nem ellenálló  
Referencia szabványok: EN 62275:2015-02  
Besorolás: type 1 (EN)

CE



UL FILE N° E223175

A	L	Ø MAX	F MAX	Ft	📦	🏠
mm	mm	mm	N			
4.8	190	51	230	1.960	100	BMBT12248

- Kérjük, a rendelésben ne a csomagok, hanem a kábelkötegelő szalagok számát adja meg  
- Az árak 100 darabra vonatkoznak

## 1748-BT3

külön feliratozható kábelkötegelő szalag, 20x9mm, natúr

Anyag: poliamid PA 6.6  
Lángállósági osztály: UL 94-V2  
Működési hőmérséklet-tartomány: -40 °C ÷ +85 °C  
Legkisebb szerelési hőmérséklet: -10 °C  
Vegyszerállóság: Bázisoknak, olajoknak, zsíroknak, klorid tartalmú oldószereknek jól ellenáll. Savakkal szemben korlátozottan ellenálló. Fenolokkal szemben nem ellenálló  
Referencia szabványok: EN 62275:2015-02  
Besorolás: type 1 (EN)

CE



A	L	Ø MAX	F MAX	Ft	📦	🏠
mm	mm	mm	N			
2.5	110	22	80	1.130	100	BMBT11125

- Kérjük, a rendelésben ne a csomagok, hanem a kábelkötegelő szalagok számát adja meg  
- Az árak 100 darabra vonatkoznak

## 1748-BA1

kábelkötegelő talp

Anyag: poliamid PA 6.6  
Lángállósági osztály: UL 94-V2  
Működési hőmérséklet-tartomány: -40 °C ÷ +85 °C  
Legkisebb szerelési hőmérséklet: -10 °C  
Vegyszerállóság: Bázisoknak, olajoknak, zsíroknak, klorid tartalmú oldószereknek jól ellenáll. Savakkal szemben korlátozottan ellenálló. Fenolokkal szemben nem ellenálló

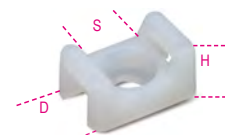

SxDxH	Ø	F	Ft	📦	🏠
mm	mm	mm			
15.2x9.4x6.8	3.3	3.6	1.380	100	BMB0905
22x16.2x10.8	5.2	9	3.120	100	BMB0906

- Kérjük, a rendelésben ne a csomagok, hanem a kábelkötegelő szalagok számát adja meg  
- Az árak 100 darabra vonatkoznak

## 1748-NA1

kábelkötegelő talp

Anyag: poliamid PA 6.6  
Lángállósági osztály: UL 94-V2  
Működési hőmérséklet-tartomány: -40 °C ÷ +85 °C  
Legkisebb szerelési hőmérséklet: -10 °C  
Vegyszerállóság: Bázisoknak, olajoknak, zsíroknak, klorid tartalmú oldószereknek jól ellenáll. Savakkal szemben korlátozottan ellenálló. Fenolokkal szemben nem ellenálló



SxDxH	Ø	F	Ft	📦	🏠
mm	mm	mm			
15.2x9.4x6.8	3.3	3.6	1.490	100	BMN0905
22x16.2x10.8	5.2	9	2.540	100	BMN0906

- Kérjük, a rendelésben ne a csomagok, hanem a kábelkötegelő szalagok számát adja meg  
- Az árak 100 darabra vonatkoznak

# Beta



## 1748-BA2

kábelkötegelő talp - kétirányról fűzhető

Anyag: poliamid PA 6.6

Lángállósági osztály: UL 94-V2

Működési hőmérséklet-tartomány: -40 °C ÷ +85 °C

Legkisebb szerelési hőmérséklet: -10 °C

Vegyszerállóság: Bázisoknak, olajoknak, zsíroknak, klorid tartalmú oldószereknek jól ellenáll. Savakkal szemben korlátozottan ellenálló. Fenolokkal szemben nem ellenálló.

CE

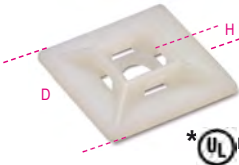

SxDxH mm	F mm	Ft		
19x19x5.4	3.6	1.790	100	BMB0901
* 28x28x7	4.8	3.740	100	BMB0902
* 28x28x5.8	4.8	2.540	100	BMB0903

## 1748-NA2

kábelkötegelő talp - kétirányról fűzhető

UV-álló

Anyag: poliamid PA 6.6

Lángállósági osztály: UL 94-V2

Működési hőmérséklet-tartomány: -40 °C ÷ +85 °C

Legkisebb szerelési hőmérséklet: -10 °C

Vegyszerállóság: Bázisoknak, olajoknak, zsíroknak, klorid tartalmú oldószereknek jól ellenáll. Savakkal szemben korlátozottan ellenálló. Fenolokkal szemben nem ellenálló.

CE

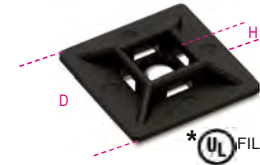

SxDxH mm	F mm	Ft		
19x19x5.4	3.6	1.850	100	BMN0901
* 28x28x7	4.8	3.740	100	BMN0902
* 28x28x5.8	4.8	2.290	100	BMN0903

- Kérjük, a rendelésben ne a csomagok, hanem a kábelkötegelő szalagok számát adja meg  
- Az árak 100 darabra vonatkoznak

## 1748-S

önzáró rozsdamentes acél kábelkötegelő szalag

Anyag: rozsdamentes acél AISI 304

Záró mechanizmus: fémgolyó

Lángállósági osztály: nem gyúlékony

Légtechnikai besorolás: AH-1

Kiváló UV ellenállás

Működési hőmérséklet-tartomány: -60 °C ÷ +300 °C

Legkisebb szerelési hőmérséklet: -60 °C

Vegyszerállóság: kiváló

Referencia szabványok: EN 62275:2015-02

Besorolás: type 2 (EN); type 2 (UL)

CE

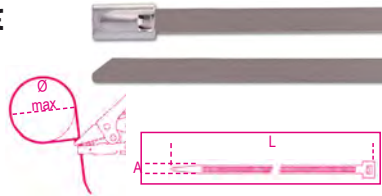

A mm	L mm	Ø MAX mm	Trazione N	Ft		
4.6	125	38	890	10.900	100	BMS1345
4.6	200	61.9	890	11.200	100	BMS2045
7.9	200	61.9	1500	11.800	100	BMS2079
4.6	290	90.6	890	11.550	100	BMS3045
7.9	300	90.6	1500	16.550	100	BMS3079
4.6	360	112.8	890	12.650	100	BMS3745
7.9	360	112.8	1500	18.900	100	BMS3779
7.9	500	163.8	1500	24.150	100	BMS5079
4.6	520	163.8	890	14.450	100	BMS5245
4.6	680	214.8	890	15.600	100	BMS6845
7.9	680	214.8	1500	28.600	100	BMS6879
4.6	840	265.7	890	20.800	100	BMS8445
7.9	840	265.7	1500	33.150	100	BMS8479

## 1748-SC

önzáró rozsdamentes acél kábelkötegelő szalag

fekete poliészter bevonatú

Anyag: rozsdamentes acél AISI 304 + poliészter

Záró mechanizmus: fémgolyó

Lángállósági osztály: nem gyúlékony

Légtechnikai besorolás: AH-1

Kiváló UV ellenállás

Működési hőmérséklet-tartomány: -60 °C ÷ +300 °C

Legkisebb szerelési hőmérséklet: -60 °C

Vegyszerállóság: kiváló

Referencia szabványok: EN 62275:2015-02

Besorolás: type 2 (EN); type 2 (UL)

CE

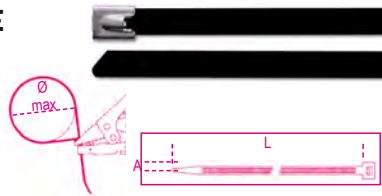

A mm	L mm	Ø MAX mm	Trazione N	Ft		
4.6	125	38	450	14.150	100	BMSC1345
4.6	200	61.9	450	16.500	100	BMSC2045
7.9	200	61.9	800	16.600	100	BMSC2079
4.6	290	90.6	450	18.350	100	BMSC3045
7.9	300	90.6	800	19.700	100	BMSC3079
4.6	360	112.8	450	20.150	100	BMSC3745
7.9	360	112.8	800	22.200	100	BMSC3779
7.9	520	163.8	800	27.650	100	BMSC5079
4.6	520	163.8	450	20.850	100	BMSC5245
4.6	680	214.8	450	23.400	100	BMSC6845
7.9	680	214.8	800	38.750	100	BMSC6879
4.6	840	265.7	450	30.250	100	BMSC8445
7.9	840	265.7	800	45.700	100	BMSC8479

## 1748-BV

Tépőzárás kábelkötegelő szalag, fehér

Anyag: polietilén-poliamid (PE-PA)

Működési hőmérséklet tartomány: -20°C ÷ +60°C

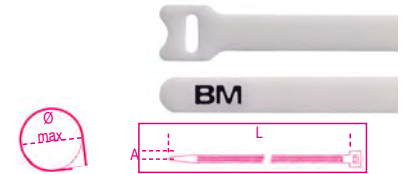

A mm	L mm	Ø MAX mm	F MAX N	Ft		
12,7	229	55	180	34.750	10	BMBV2312
19	229	55	220	39.900	10	BMBV2319

- Kérjük, a rendelésben ne a csomagok, hanem a kábelkötegelő szalagok számát adja meg  
- Az árak 100 darabra vonatkoznak.

## 1748-NV

Tépőzárás kábelkötegelő szalag, fekete

Anyag: polietilén-poliamid (PE-PA)

Működési hőmérséklet tartomány: -20°C ÷ +60°C



A mm	L mm	Ø MAX mm	F MAX N	Ft		
12,7	229	55	180	52.200	10	BMNV2312

- Kérjük, a rendelésben ne a csomagok, hanem a kábelkötegelő szalagok számát adja meg  
- Az árak 100 darabra vonatkoznak.

## 1743

Kábelkötegelő fogó

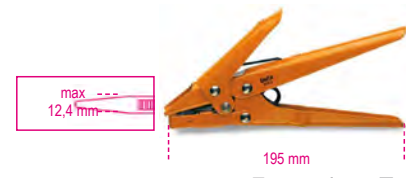

1743	Ft		
	23.350	1	017430001

## 1743T

Kábelkötegelő fogó

• Alkalmos vékony kábelek vágására is (3x1.5mm<sup>2</sup>; 1x17mm<sup>2</sup>)



1743T	Ft		
	13.350	1	017430100

Beta  
Quality Tools

## 1748-N

kábelkötöző szerszám 2,5-4,8 mm széles műanyag kábelkötegelő szalaghoz

A beállított húzóerő elérésekor automatikusan levág. Húzóerő szabályozóval.

Anyag: polimer és üvegszál test, fém belső részek



BM1100 Ft 14.550 1 BM1100

## 1748-ST

automata kábelkötegelő, 4,6-9 mm széles rozsdamentes acél kábelkötegelő szalagokhoz, automatikus feszítéssel és vágásszabályozással



BM1105 Ft 61.350 1 BM1105

## 1638M

vékony falú zsurgorcső dobozban

Zsugorodási arány: 2:1

Anyag: polietilén

Működési hőmérséklet tartomány: -55°C ÷ +125°C

Zsugorodási hőmérséklet: +70°C ÷ +125°C

Maximum VRMS: 600V

A hüvely önkijóltási foka: VW-1 (UL 224)

Halogénmentes



L	Ø1	Ø2	Ft	csomag	BM
mm	m	mm	mm		
1,6	12	1,6	0,8	4.480	1 BMGBS016MNE
2,4	11	2,4	1,2	4.480	1 BMGBS024MNE
3,2	11	3,2	1,6	4.480	1 BMGBS032MNE
4,8	10	4,8	2,4	4.480	1 BMGBS048MNE
6,4	9	6,4	3,2	4.480	1 BMGBS064MNE
9,5	7	9,5	4,8	4.480	1 BMGBS095MNE
12,7	6	12,7	6,4	4.480	1 BMGBS127MNE
19	5	19,1	9,5	5.910	1 BMGBS190MNE
25,4	3,5	25,4	12,7	6.100	1 BMGBS254MNE

## 1639ESB

PVC szigetelőszalag

Működési hőmérséklet-tartomány: 0-90°C

Szakítószilárdság: 28N/cm, ami 18,6 N/mm<sup>2</sup>-nek felel meg

Nyúlás: 200%

Tapadás acélhoz: 2,2N/cm

Öntapadás: 2 N/cm

Dielektromos (átütési) szilárdság: 45kV/mm

Gyúlékonyság: lángálló

Referencia szabvány: IEC 60454-2

Besorolás: CEI EN 60454-3-1-5/F-PVCP/90



S	A	L	Ft	csomag	BM
mm	mm	m			
0.15	15	10	300	10	BMESB1510BI
0.15	15	10	300	10	BMESB1510BL
0.15	15	10	300	10	BMESB1510GI
0.15	15	10	300	10	BMESB1510GR
0.15	15	10	300	10	BMESB1510GV
0.15	15	10	300	10	BMESB1510MA
0.15	15	10	300	10	BMESB1510NE
0.15	15	10	300	10	BMESB1510RO
0.15	15	10	300	10	BMESB1510VE
0.15	15	25	695	10	BMESB1525BI
0.15	15	25	695	10	BMESB1525BL
0.15	15	25	695	10	BMESB1525GI
0.15	15	25	695	10	BMESB1525GR
0.15	15	25	695	10	BMESB1525GV
0.15	15	25	695	10	BMESB1525MA
0.15	15	25	695	10	BMESB1525NE
0.15	15	25	770	10	BMESB1525RO
0.15	15	25	695	10	BMESB1525VE
0.15	19	25	845	10	BMESB1925BI
0.15	19	25	845	10	BMESB1925BL
0.15	19	25	845	10	BMESB1925GI
0.15	19	25	845	10	BMESB1925GR
0.15	19	25	845	10	BMESB1925GV
0.15	19	25	845	10	BMESB1925MA
0.15	19	25	845	10	BMESB1925NE
0.15	19	25	845	10	BMESB1925RO
0.15	19	25	845	10	BMESB1925VE
0.15	25	25	1.110	8	BMESB2525BI
0.15	25	25	1.110	8	BMESB2525BL
0.15	25	25	1.110	8	BMESB2525GI
0.15	25	25	1.110	8	BMESB2525GR
0.15	25	25	1.110	8	BMESB2525GV
0.15	25	25	1.110	8	BMESB2525MA
0.15	25	25	1.110	8	BMESB2525NE
0.15	25	25	1.110	8	BMESB2525RO
0.15	25	25	1.110	8	BMESB2525VE
0.15	50	25	1.780	4	BMESB5025NE

## 1639ESC

PVC szigetelőszalag

Működési hőmérséklet-tartomány: 0-80°C

Szakítószilárdság: 28N/cm, ami 18,6 N/mm<sup>2</sup>-nek felel meg

Nyúlás: 200%

Tapadás acélhoz: 2,2N/cm

Öntapadás: 2,2 N/cm

Dielektromos (átütési) szilárdság: 38kV/mm

Gyúlékonyság: lángálló

Referencia szabvány: ASTM-D-1000 ; UL510

Besorolás: CEI EN 60454-3-1-5/F-PVCP/90



S 0.18 mm A 19 mm L 20 m Ft 915 csomag 10 BMESC1920NE

## 1639ETA

PVC szigetelőszalag extrém hőmérsékletre

Működési hőmérséklet-tartomány: -18 ÷ +105 °C

Szakítószilárdság: 35N/cm, ami 19,4 N/mm<sup>2</sup>-nek felel meg

Nyúlás: 300%

Tapadás acélhoz: 3,1N/cm

Öntapadás: 2,7 N/cm

Dielektromos (átütési) szilárdság: 55,5kV/mm

Gyúlékonyság: lángálló

Referencia szabvány: ASTM-D-1000 ; UL510

Besorolás: CEI EN 60454-3-1-5/F-PVCP/90



S 0.18 mm A 19 mm L 20 m Ft 2.750 csomag 1 BMETA1920NE

## 1639EAB

EPR önvulkanizáló szigetelőszalag

Működési hőmérséklet-tartomány: -40 ÷ +90 °C

Szakítószilárdság: 2,4 N/mm<sup>2</sup>

Nyúlás: 750%

Dielektromos (átütési) szilárdság: 29,5kV/mm

Gyúlékonyság: lángálló

Referencia szabvány: ASTM-D-4388; ASTM-D-4325

Nedvességgel, korrozívól és vegyszerekkel szemben kiválóan ellenálló.



S 0.76 mm A 19 mm L 9 m Ft 6.840 csomag 1 BMEAB1909NE



**Beta**  
Quality Tools



## BLISTER-VÁLASZTÉK (ÁRUHÁZI POLCCSOMAGOLÁS)

*Saját üzletének belső rendszeréhez ajánljuk*

- **Jobb áttekinthetőség**
- **Hatékony bemutatás**
- **Vonalkód**



*Blister (tartó):*

- nagy szakítószilárdságú PVC
- 4 méret a bemutató hely optimális kihasználása
- Rugalmas gumi rögzítés

## 42K



mm	Ft		
5,5x5,5	2.670	5	000429505
6x6	2.680	5	000429506
7x7	2.700	5	000429507
8x8	2.750	5	000429508
9x9	2.830	5	000429509
10x10	3.150	5	000429510
11x11	3.320	5	000429511
12x12	3.420	5	000429512
13x13	3.460	5	000429513
14x14	3.730	5	000429514
15x15	4.080	5	000429515
16x16	4.310	5	000429516
17x17	4.630	5	000429517
18x18	4.910	5	000429518
19x19	5.120	5	000429519
20x20	5.500	3	000429520
21x21	5.970	3	000429521
22x22	6.180	3	000429522
23x23	6.660	3	000429523
24x24	7.290	3	000429524
25x25	7.430	2	000429525
26x26	7.890	2	000429526
27x27	8.670	2	000429527
28x28	8.800	2	000429528
29x29	9.600	2	000429529
30x30	10.100	2	000429530
32x32	11.400	2	000429532

## 55K



mm	Ft		
6x7	1.730	5	000559012
8x9	1.840	5	000559021
10x11	1.950	5	000559030
10x12	2.550	5	000559033
10x13	2.750	5	000559035
12x13	2.200	5	000559042
12x14	2.890	5	000559045
13x17	3.450	5	000559051
14x15	2.760	5	000559054
14x17	3.720	5	000559057
16x17	3.160	5	000559060
17x19	4.120	2	000559063
18x19	3.730	2	000559066
19x22	4.750	2	000559069
20x22	4.220	2	000559075
21x23	4.630	2	000559078
22x24	5.120	2	000559081
24x26	5.300	2	000559087
24x27	5.740	2	000559090
25x28	6.030	2	000559096
27x29	6.910	2	000559099
27x30	7.790	2	000559102
30x32	7.600	2	000559108

## 90K



mm	Ft		
6x7	2.890	5	000909006
8x9	3.190	5	000909012
10x11	3.610	5	000909018
12x13	4.000	5	000909027
14x15	4.920	5	000909033
16x17	5.490	5	000909039
18x19	6.500	5	000909045

mm	Ft		
20x22	7.530	3	000909051
21x23	8.620	2	000909057
24x26	10.400	2	000909063
24x27	10.450	2	000909067
25x28	13.500	2	000909070
27x29	14.800	2	000909073
30x32	15.850	2	000909080

## 93K



mm	Ft		
21x22	16.200	3	000939021

## 94K



mm	Ft		
8x10	6.930	2	000949008
9x11	7.150	2	000949009
10x11	7.450	2	000949010
11x13	7.670	2	000949011
12x14	8.260	2	000949012
13x15	8.260	2	000949013
14x15	9.770	2	000949014
14x17	10.100	2	000949015
17x19	10.300	2	000949017
19x22	11.050	2	000949019
22x24	13.650	2	000949022
24x27	14.550	2	000949024
30x32	18.700	2	000949030

## 96/SC9



	Ft		
96/SC9	8.500	1	000960374

## 96/ST6K



	Ft		
96/ST6K	5.320	3	000969370

## 96N/ST6K



	Ft		
96N/ST6K	3.610	3	000969640

## 96BPA/SC9

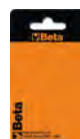

	Ft		
96BPA/SC9	19.900	1	000961974

## 96BP-CL/SC9

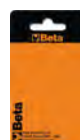

	Ft		
96BP-CL/SC9	23.150	1	000961619

## 96BPC/SC9



	Ft		
96BPC/SC9	18.200	1	000960354

## 96C/AS



"	Ft		
1/16	720	20	000961702
3/32	1.000	20	000961706
1/8	1.060	20	000961710
5/32	1.240	20	000961714
3/16	1.400	20	000961716
7/32	1.570	20	000961718
1/4	1.740	20	000961720
5/16	1.950	10	000961724
3/8	2.340	10	000961728

## 96LBP/SC9



96LBP/SC9	Ft	1	000961354
1,5-2-2,5-3-4-5-6-8-10 mm			

## 96/BGS7



96/BGS7	Ft	1	000960367
1,5-2-2,5-3-4-5-6 mm			

## 96/BG7



96/BG7	Ft	1	000960368
2,5-3-4-5-6-8-10 mm			

## 96TK



mm	Ft	1	000969934
2	4.590	5	000969934
2,5	4.590	5	000969935
3	4.690	5	000969936
4	4.850	5	000969938
5	4.940	5	000969940
6	5.710	5	000969941
8	7.170	3	000969943
10	8.140	3	000969945

## 97BTX/SC8



97BTX/SC8	Ft	1	000970164
T9-T10-T15-T20-T25-T27-T30-T40			

## 97BTXL/SC8



97BTXL/SC8	Ft	1	000970364
T9-T10-T15-T20-T25-T27-T30-T40			

## 111E



L mm	Ft	3	001110110
100	9.560	3	001110110
150	9.930	3	001110115
200	12.150	3	001110120
250	14.700	3	001110125
300	19.500	3	001110130
380	38.250	3	001110138
450	63.650	2	001110145
600	88.050	1	001110160

## 111EN



L mm	Ft	3	001110410
100	8.750	3	001110410
150	9.160	3	001110415
200	10.700	3	001110420
250	13.250	3	001110425
300	17.850	3	001110430
380	35.300	3	001110438
450	60.150	2	001110445

## 111ER



L mm	Ft	3	001110520
200	15.900	3	001110520
250	19.500	3	001110525
300	31.250	2	001110530



## 123/K4



123/K4	Ft	1	001230504
--------	----	---	-----------

## 142K



mm	Ft	3	001429006
6	7.060	3	001429006
7	7.060	3	001429007
8	7.180	3	001429008
9	7.650	3	001429009
10	7.980	3	001429010
11	8.080	3	001429011
12	8.340	3	001429012
13	9.070	3	001429013
14	9.370	2	001429014
15	9.950	2	001429015
16	10.750	2	001429016
17	10.950	2	001429017
18	11.850	2	001429018
19	12.150	2	001429019
21	15.900	1	001429021
22	16.350	1	001429022
24	19.150	1	001429024

## 192/S2



192/S2	Ft	1	001920070
8x10/12x13 mm 16x17/18x19 mm			

## 195K



mm	Ft	2	001959010
8x10	7.980	2	001959010
12x13	9.240	2	001959013
14x15	9.730	2	001959015
16x18	11.250	2	001959018
17x19	11.500	2	001959019

## 374K



374K	Ft	1	003749024
L mm 240			

## 850MQ



L	Ft	1	008500910
mm 233	9.780		

## 855P



L1	Ft	1	008550010
mm 240	30.450		

## 860/58K



L	Ft	1	008609884
mm 126	30.800		

## 860LP



SxA	Ft	5	008600005
mm 0,5x3	800		
0,6x4,5	800		008600010
0,8x5,5	800		008600015
1x5,5	800		008600020
1,2x6,5	800		008600025

## 860PH



PH	Ft	5	008600220
0	800		
1	800		008600225
2	800		008600230
3	800		008600245
4	1.150		008600250

## 860PZ



PZ	Ft	5	008600320
1	800		
2	800		008600325
3	800		008600330
4	1.150		008600335

## 860PE



mm	Ft	5	008600101
2	855		
2,5	855		008600102
3	855		008600103
4	855		008600104
5	855		008600105
6	855		008600106
8	1.070		008600108
10	1.070		008600110

## 860TX



T	Ft	5	008600704
T6	1.070		
T7	1.070		008600705
T8	1.070		008600710
T9	1.070		008600715
T10	850		008600720
T15	850		008600725
T20	850		008600730
T25	850		008600735
T27	850		008600740
T30	850		008600745
T40	850		008600750

## 860RTX



T	Ft	5	008600550
T9	1.150		
T10	1.150		008600555
T15	1.150		008600560
T20	1.150		008600565
T25	1.150		008600570
T27	1.150		008600575
T30	1.150		008600580
T40	1.150		008600585

## 860/C27



860/C27	Ft	1	008600880
	36.650		

## 860MIX/A10



860MIX/A10	Ft	1	008600900
	15.100		

## 860TX/A10



860TX/A10	Ft	1	008600970
	16.250		

## 860MIX/A31



860MIX/A31	Ft	1	008600902
	36.050		

## 862F/A7



862F/A7	Ft	1	008620950
	21.150		

## 900K



mm	Ft	10	009009040
4	1.080		
4,5	1.080		009009045
5	1.080		009009050
5,5	1.080		009009055
6	1.080		009009060
7	1.080		009009070
8	1.080		009009080
9	1.080		009009090
10	1.080		009009100
11	1.080		009009110
12	1.080		009009120
13	1.090		009009130
14	1.100		009009140

## 900/20LK



L	Ft	5	009009819
mm 100	3.550		

## 900/25K

14"



L	Ft	Hand	Part No.
mm 41	6.980	5	009009830

## 900BG/30K

14"



L	Ft	Hand	Part No.
mm 128	3.470	5	009009834

## 900/55K

14"



L	Ft	Hand	Part No.
mm 125	18.850	5	009009870

## 900/55ZK

14"



L	Ft	Hand	Part No.
mm 125	18.850	3	009009882

## 900/58K

14"



L	Ft	Hand	Part No.
mm 126	28.700	2	009009884

## 910AK

3/8"



mm	Ft	Hand	Part No.
6	2.170	5	009109006
7	2.170	5	009109007
8	2.170	5	009109008
9	2.170	5	009109009
10	2.170	5	009109010
11	2.170	5	009109011
12	2.290	5	009109012
13	2.290	5	009109013
14	2.290	5	009109014
15	2.290	5	009109015
16	2.480	5	009109016
17	2.480	5	009109017
18	2.480	5	009109018
19	2.480	5	009109019
20	2.630	5	009109020
21	2.630	5	009109021
22	2.690	5	009109022

## 910/21K

3/8"



L	Ft	Hand	Part No.
mm 125	4.840	5	009109822

## 910/25K

3/8"



L	Ft	Hand	Part No.
mm 54,6	8.370	5	009109830

## 910/55K

3/8"



L	Ft	Hand	Part No.
mm 200	20.650	3	009109882

## 910/58K

3/8"



L	Ft	Hand	Part No.
mm 222	31.300	1	009109884

## 920AK

1/2"



mm	Ft	Hand	Part No.
10	1.680	10	009209010
11	1.680	10	009209011
12	1.680	10	009209012
13	1.870	10	009209013
14	1.870	10	009209014
15	1.870	10	009209015
16	2.010	10	009209016
17	2.010	10	009209017
18	2.010	10	009209018
19	2.010	10	009209019
20	2.300	5	009209020
21	2.300	5	009209021
22	2.300	5	009209022
23	2.510	5	009209023
24	2.510	5	009209024
25	2.510	5	009209025
26	2.540	5	009209026
27	2.540	5	009209027
28	2.540	5	009209028
29	2.740	5	009209029
30	2.740	5	009209030
32	2.860	5	009209032

## 920/21K

1/2"



L	Ft	Hand	Part No.
mm 125	6.500	5	009209822

## 920/25K

1/2"



L	Ft	Hand	Part No.
mm 75	10.350	5	009209830

## 920/55K

7/2"



L	Ft	Hand	Part No.
mm 275	24.600	3	009209882

## 920/58K

1/2"



L	Ft	Hand	Part No.
mm 281	36.900	1	009209926

## 935K



mm	Ft	Hand	Part No.
6x7	3.180	5	009359105
8x9	3.440	5	009359111
10x11	3.750	5	009359115
12x13	4.280	5	009359117
14x15	5.030	5	009359126
16x17	5.440	5	009359128
18x19	6.500	5	009359131
20x22	7.850	3	009359138

## 937K



mm	Ft	Hand	Part No.
6x6	3.390	5	009379006
7x7	3.530	5	009379007
8x8	3.700	5	009379008
9x9	3.890	5	009379009
10x10	4.090	5	009379010
11x11	4.310	5	009379011
12x12	4.680	5	009379012
13x13	4.870	5	009379013
14x14	5.290	5	009379014
15x15	5.950	5	009379015
16x16	6.450	5	009379016
17x17	6.650	5	009379017
18x18	6.890	5	009379018
19x19	7.130	5	009379019
20x20	8.050	5	009379020
21x21	8.870	3	009379021
22x22	9.320	3	009379022

## 943BKK



mm	Ft		
5,5	6.780	5	009439005
6	6.780	5	009439006
7	7.280	5	009439007
8	7.280	5	009439008
10	7.790	3	009439010
13	8.320	3	009439013

## 951K



mm	Ft		
2	7.480	5	009519521
2,5	7.480	5	009519525
3	7.480	5	009519530
3,5	7.720	5	009519535
4	7.720	5	009519540
4,5	8.460	5	009519545
5	8.460	5	009519550
6	9.780	5	009519560
8	10.600	5	009519580
10	13.200	5	009519610

## 1032K



L mm	Ft		
140x0,9	10.000	5	010329013
140x1,3	9.780	5	010329014
180	10.600	5	010329017

## 1033K



L mm	Ft		
140x0,9	11.250	5	010339013
140x1,3	11.000	5	010339014
180	11.500	5	010339017

## 1034K



L mm	Ft		
130x0,9	11.250	5	010349013
130x1,3	11.000	5	010349014
170	11.500	5	010349017

## 1036K



L mm	Ft		
140x0,9	11.100	5	010369013
140x1,3	10.550	5	010369014
175	11.000	5	010369017

## 1037K



L mm	Ft		
140x0,9	12.050	5	010379013
140x1,3	11.500	5	010379014
175	12.050	5	010379017

## 1038K



L mm	Ft		
135x0,9	12.050	5	010389013
135x1,3	11.500	5	010389014
175	12.050	5	010389017

## 1044NK



L mm	Ft		
250	13.600	5	010449025

## 1048NK



L mm	Ft		
175	11.950	3	010489910
250	12.900	5	010489915

## 1048VNK



L mm	Ft		
175	10.600	3	010489111
250	12.150	5	010489116

## 1052K



L mm	Ft		
140	11.200	3	010529014
190	12.550	3	010529019
240	13.350	3	010529024

## 1082K



L mm	Ft		
140	10.450	5	010829004
160	11.150	5	010829006

## 1082GK



L mm	Ft		
140	9.540	5	010829064
160	10.350	5	010829066

## 1082BMK



L mm	Ft		
140	13.000	3	010829034
160	14.400	3	010829036

## 1082GBMK



L mm	Ft		
140	12.400	3	010829264
160	13.950	3	010829266

## 1084K



L mm	Ft		
160	12.200	3	010849006



### 1084GK



L	Ft		
mm			
160	11.150	5	010849066

### 1084BMK



L	Ft		
mm			
160	15.100	3	010849036

### 1084GBMK



L	Ft		
mm			
160	17.500	3	010849266

### 1088K



L	Ft		
mm			
160	14.800	2	010889006

### 1088BMK



L	Ft		
mm			
160	18.000	2	010889036

### 1096K



L	Ft		
mm			
200	9.620	5	010969020

### 1098K



L	Ft		
mm			
190	8.220	5	010989190
220	9.300	5	010989220

### 1098PLK



L	Ft		
mm			
220	9.940	5	010989320

### 1112K



L	Ft		
mm			
200	10.450	2	011129020

### 1122K



L	Ft		
mm			
250	14.400	2	011229020

### 1123K



L	Ft		
mm			
250	14.400	2	011239020

### 1124K



L	Ft		
mm			
250	14.400	2	011249020

### 1128BAX

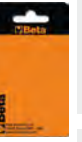

L	Ft		
mm			
150	13.050	5	011280088

### 1128BMX

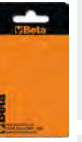

L	Ft		
mm			
147	8.550	5	011280051

### 1128BSX

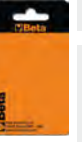

L	Ft		
mm			
148	12.350	5	011280061

### 1128FX



L	Ft		
mm			
145	12.850	5	011280090

### 1128FXS

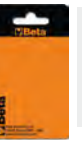

L	Ft		
mm			
145	12.400	5	011280095

### 1129BMK

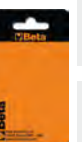

L	Ft		
mm			
145	7.030	5	011299000

### 1130BMX



L mm	Ft	Icon	Code
185	8.140	1	011300002

### 1132K



L mm	Ft	Icon	Code
170	20.000	2	011329107

### 1132BMK



L mm	Ft	Icon	Code
170	24.750	2	011329137

### 1142BMK



L mm	Ft	Icon	Code
160	16.350	3	011429036

### 1144T



L mm	Ft	Icon	Code
112	9.610	1	011440060

### 1149F



L mm	Ft	Icon	Code
175	7.280	1	011490010

### 1150K



L mm	Ft	Icon	Code
160	8.100	5	011509046
180	8.810	5	011509048
200	9.580	5	011509050
220	10.500	2	011509052

### 1150GK



L mm	Ft	Icon	Code
160	7.730	5	011509066
180	8.910	5	011509068
200	9.120	5	011509070
220	9.870	2	011509072

### 1150BMK



L mm	Ft	Icon	Code
160	10.050	3	011509146
180	11.050	3	011509148
200	12.200	3	011509150
220	13.050	2	011509152

### 1150GBMK



L mm	Ft	Icon	Code
160	9.650	3	011509266
180	10.900	3	011509268
200	11.500	3	011509270
220	12.450	2	011509272

### 1162K



L mm	Ft	Icon	Code
160	9.040	5	011629006
200	10.350	5	011629010

### 1162GK



L mm	Ft	Icon	Code
160	7.790	5	011629066
200	9.760	5	011629070

### 1162BMK



L mm	Ft	Icon	Code
160	11.250	3	011629036
200	13.000	3	011629040

### 1162GBMK



L mm	Ft	Icon	Code
160	10.150	3	011629266
200	12.300	3	011629270

### 1164K



L mm	Ft	Icon	Code
160	9.690	5	011649006
200	11.200	5	011649010

### 1164BMK



L mm	Ft	Icon	Code
160	12.200	3	011649036
200	14.150	3	011649040

### 1166K



L mm	Ft	Icon	Code
160	9.040	5	011669006
200	10.350	5	011669010

## 1166GK



L mm	Ft	W	SKU
160	7.790	5	011669066
200	9.760	5	011669070

## 1166BMK



L mm	Ft	W	SKU
160	11.250	3	011669036
200	13.000	3	011669040

## 1166GBMK



L mm	Ft	W	SKU
160	10.150	3	011669266
200	12.300	3	011669270

## 1168K



L mm	Ft	W	SKU
160	9.690	5	011689006
200	11.200	5	011689010

## 1168GK



L mm	Ft	W	SKU
160	8.510	5	011689066
200	10.200	5	011689070

## 1168BMK



L mm	Ft	W	SKU
160	12.200	3	011689036
200	14.150	3	011689040

## 1168GBMK



L mm	Ft	W	SKU
160	11.050	3	011689266
200	12.400	3	011689270

## 1201E/K



SxAxL mm	Ft	W	SKU
0,4x2,5x50	1.540	5	012019203
0,4x2,5x75	1.680	5	012019206
0,5x3x75	1.690	5	012019209
0,5x3x100	1.740	5	012019212
0,6x3,5x75	1.720	5	012019218
0,6x3,5x100	1.760	5	012019221
0,8x4x100	1.770	5	012019230
0,8x4x125	1.770	5	012019233
0,8x4x150	1.900	5	012019236
1,0x5,5x100	2.110	5	012019239
1,0x5,5x125	2.180	5	012019240
1,0x5,5x150	2.270	5	012019242
1,2x6,5x100	2.450	5	012019248
1,2x6,5x125	2.540	5	012019250
1,2x6,5x150	2.620	5	012019251
1,2x8x150	3.480	3	012019257
1,2x8x200	3.710	3	012019260
1,6x10x200	4.140	3	012019266

## 1201EN/K



SxAxL mm	Ft	W	SKU
0,8x4x30	2.340	3	012019303
1,2x6,5x30	2.480	3	012019306

## 1202E/K



PHxDxL mm	Ft	W	SKU
0x3x60	1.540	5	012029203
0x3x100	1.740	5	012029206
1x4,5x80	2.030	5	012029209
1x4,5x120	2.230	5	012029212
2x6x100	2.450	5	012029218
2x6x150	2.660	5	012029221
3x8x150	3.610	3	012029224
4x9,5x200	4.280	3	012029227

## 1202EN/K



PHxDxL mm	Ft	W	SKU
1x4,5x30	2.340	3	012029303
2x6x30	2.480	3	012029306

## 1204E/K



SxDxL mm	Ft	W	SKU
0,4x2,5x60	1.620	5	012049103
0,6x3x75	1.660	5	012049106
0,5x3x100	1.730	5	012049109
0,8x4x100	1.770	5	012049112
0,8x4x125	1.940	5	012049115
1,0x5x125	2.280	5	012049118
1,0x5x150	2.570	5	012049121
1,2x6,5x150	2.880	5	012049124

## 1207E TX/K



T	Ft	W	SKU
T5	1.760	5	012079105
T6	1.760	5	012079106
T7	1.810	5	012079107
T8	1.860	5	012079108
T9	1.920	5	012079109
T10	2.360	5	012079110
T15	2.390	5	012079115
T20	2.450	5	012079120
T25	2.480	5	012079125
T27	2.720	5	012079127
T30	2.770	5	012079130
T40	3.810	2	012079140
T45	3.890	2	012079145

## 1208E RTX/K



T	Ft	W	SKU
T9	1.910	5	012089109
T10	2.430	5	012089110
T15	2.480	5	012089115
T20	2.540	5	012089120
T25	2.570	5	012089125
T27	2.860	5	012089127
T30	2.910	5	012089130
T40	3.930	2	012089140

## 1209E PZ/K



PZ	Ft	W	SKU
0	1.610	5	012099200
1	2.150	5	012099203
2	2.610	5	012099206
3	3.830	3	012099209
4	4.410	3	012099212



## 1209EN-PZ/K



	Ft	⚡	📄
1	2.340	3	012099303
2	2.480	3	012099306

## 1253



SxAxL mm	Ft	⚡	📄
0,5x3,5x100	3.360	5	012530001

## 1254



SxAxL mm	Ft	⚡	📄
0,5x3x44	3.590	5	012540001

## 1260K



SxAxL	Ft	⚡	📄
0,4x2,5x50	1.920	5	012609003
0,4x2,5x75	1.960	5	012609006
0,5x3x75	1.990	5	012609009
0,5x3x100	2.060	5	012609012
0,6x3,5x75	2.140	5	012609018
0,6x3,5x100	2.180	5	012609021
0,8x4x100	2.350	5	012609030
0,8x4x125	2.430	5	012609033
0,8x4x150	2.510	5	012609036
1x5,5x100	2.690	5	012609039
1x5,5x150	3.000	5	012609042
1,5x6,5x100	3.270	5	012609048
1,2x6,5x150	3.510	5	012609051
1,2x8x150	4.310	3	012609057
1,2x8x200	4.460	3	012609060
1,6x10x200	5.470	3	012609066

## 1260NK



SxAxL mm	Ft	⚡	📄
0,8x4x30	2.500	5	012609103
1,2x6,5x30	2.720	5	012609106

## 1260EK



SxAxL mm	Ft	⚡	📄
1,2x6,5x150	4.650	3	012609156
1,2x8x175	5.690	3	012609157
1,6x10x200	6.700	2	012609159
2x12x250	7.710	2	012609162

## 1262K



PHxDxL mm	Ft	⚡	📄
0x3x60	1.980	5	012629003
0x3x100	2.140	5	012629006
1x4,5x80	2.690	5	012629009
1x4,5x120	2.880	5	012629012
2x6x100	3.280	5	012629018
2x6x150	3.610	5	012629021
3x8x150	4.870	3	012629024
4x10x200	6.140	3	012629027

## 1262NK



PHxDxL	Ft	⚡	📄
1x4,5x30	2.500	5	012629103
2x6x30	2.770	5	012629106

## 1262EK



PHxDxL mm	Ft	⚡	📄
2x6x150	4.590	3	012629153
3x8x175	5.650	3	012629156
4x10x200	6.740	3	012629159

## 1264K



SxDxL mm	Ft	⚡	📄
0,5x2,5x60	1.940	5	012649003
0,6x3x75	2.010	5	012649006
0,6x3x100	2.080	5	012649009
0,8x4x100	2.430	5	012649012
0,8x4x125	2.480	5	012649015
1x5x125	2.710	5	012649018
1x5x150	2.970	5	012649021
1,2x6,5x150	3.510	5	012649024

## 1267TKK



⊕	Ft	⚡	📄
T5	2.910	5	012679005
T6	3.020	5	012679006
T7	3.110	5	012679007
T8	3.240	5	012679008
T9	3.420	5	012679009
T10	3.560	5	012679010
T15	3.780	5	012679015
T20	3.940	5	012679020
T25	4.190	5	012679025
T27	4.390	5	012679027
T30	4.560	5	012679030
T40	5.210	2	012679040
T45	5.670	2	012679045

## 1268RTKK



⊕	Ft	⚡	📄
T9	3.700	3	012689009
T10	3.830	3	012689010
T15	3.940	3	012689015
T20	4.180	3	012689020
T25	4.340	3	012689025
T27	4.660	3	012689027
T30	4.790	3	012689030
T40	5.370	2	012689040

## 1269PZK



PZ	Ft	⚡	📄
0	2.300	5	012699000
1	2.970	5	012699001
2	3.650	5	012699002
3	5.180	3	012699003
4	6.620	3	012699004

## 1269N/PZK



PZ	Ft	⚡	📄
1	2.430	5	012699011
2	2.740	5	012699012

## 1290K



SxAxL mm	Ft	↺	📦
0,4x2,5x50	2.390	5	012909003
0,4x2,5x75	2.450	5	012909006
0,5x3x75	2.490	10	012909009
0,5x3x100	2.640	10	012909012
0,6x3,5x75	2.840	10	012909018
0,6x3,5x100	2.940	10	012909021
0,8x4x100	2.920	10	012909030
0,8x4x125	3.020	10	012909033
0,8x4x150	3.180	10	012909036
1x5,5x100	3.270	10	012909039
1x5,5x150	3.730	10	012909042
1,2x6,5x100	4.070	10	012909048
1,2x6,5x150	4.350	10	012909051
1,2x8x150	5.430	3	012909057
1,2x8x200	5.740	3	012909060
1,6x10x200	6.850	3	012909066

## 1290NK



SxAxL mm	Ft	↺	📦
0,8x4x30	3.120	5	012909103
1,2x6,5x30	3.500	5	012909106

## 1290K/INOX



SxAxL mm	Ft	↺	📦
0,4x2,5x50	2.940	4	012909403
0,5x3x75	3.120	4	012909409
0,8x4x100	3.380	4	012909430
1,0x5,5x150	4.330	4	012909442
1,2x6,5x150	4.710	4	012909451

## 1292K



PHxDxL mm	Ft	↺	📦
0x3x60	2.300	10	012929003
0x3x100	2.620	5	012929006
1x4,5x80	3.160	10	012929009
1x4,5x120	3.500	10	012929012
2x6x100	4.180	10	012929018
2x6x150	4.620	10	012929021
3x8x150	5.780	3	012929024
4x10x200	8.040	3	012929027

## 1292NK



PHxDxL mm	Ft	↺	📦
1x4,5x30	2.990	5	012929103
2x6x30	3.250	5	012929106

## 1292K/INOX



PHxDxL mm	Ft	↺	📦
0x3x60	2.980	4	012929403
1x4,5x80	3.600	4	012929409
2x6x100	4.330	4	012929418

## 1294K



SxDxL mm	Ft	↺	📦
0,5x2,5x60	2.210	5	012949003
0,6x3x75	2.310	5	012949006
0,8x4x100	2.930	5	012949012
1x5x125	3.540	5	012949018

## 1298RTXK



	Ft	↺	📦
T9	5.010	5	012989009
T10	5.130	5	012989010
T15	5.430	5	012989015
T20	5.490	5	012989020
T25	5.560	5	012989025
T27	5.930	5	012989027
T30	6.140	5	012989030
T40	6.510	2	012989040

## 1299PZK



PZ	Ft	↺	📦
0	3.180	5	012999000
1	3.840	5	012999003
2	5.370	5	012999006

## 1299N/PZK



PZ	Ft	↺	📦
1	3.760	5	012999021
2	4.140	5	012999024

## 1472VW



L mm	Ft	↺	📦
200	19.650	1	014720051

## 1473P

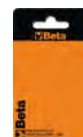

A Max mm	Ft	↺	📦
53	13.250	1	014730020

## 1497BS

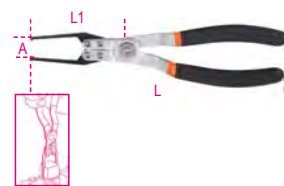

L mm	Ft	↺	📦
230	10.050	1	014970190

## 1497SS



L mm	Ft	↺	📦
245	9.120	1	014970195

 **Beta**  
Quality Tools

## 1497RC



1497RC Ft 31.800 1 014970351

## 1600Q 8



1600Q 8 Ft 13.750 1 016000008

## 1600Q 10



1600Q 10 Ft 17.550 1 016000010

## 1603K



mm2 0÷8 Ft 6.520 5 016039001

## 1603BK



mm² 0÷8 Ft 23.350 2 016039010

## 1651DGTB

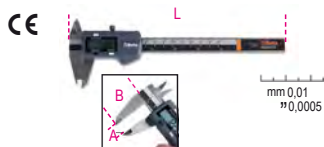

A Max mm	Ft	1	016510211
150	45.900	1	016510211
200	59.800	1	016510212
300	78.150	1	016510213

# Beta

Quality Tools

## 1651DGTB/IP

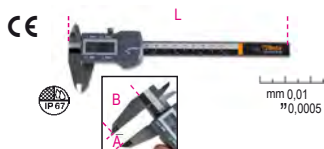

A Max mm 150 Ft 82.800 1 016510711

## 1691BM



L m	Ft	1	016910205
5	6.840	1	016910205
8	9.890	1	016910208
10	11.900	1	016910210

## 1691MG



L m	Ft	1	016910405
5	8.400	1	016910405
8	11.650	1	016910408
10	12.850	1	016910410

## 1692



L m	Ft	5	016920052
2	3.260	5	016920052
3	4.080	5	016920053
5	5.830	5	016920055
8	8.510	5	016920058

## 1693

CE



IP54



H mm 100 Ft 59.550 1 016930020

## 1729CG



L mm 310 Ft 9.580 2 017290200

## 1729DM 450



L mm 450 Ft 11.000 4 017290450

## 1741U



Ø mm	2,4	3	3,2	4	4,8
Aluminium	•	•	•	•	•
Acél	•	•	•	•	•
Nemesacél	•	•	•	•	•

1741U Ft 17.900 1 017410450



## 1741B



250 mm

Ø mm	2,4	3,2	4	4,8	5
Alumínium	•	•	•	•	•
Acél	•	•	•	•	•
Rozsdamentes acél	•	•	•		

1741B Ft 16.450 1 017410000

## 1760K

CE



180 mm

CAT III-1000V

1760K Ft 15.350 1 017600140

## 1762K



Ø mm	Ft		
2-2,5-3	12.350	2	017629001
3,5-4-4,5			

## 1771



18 mm

170 mm

1771 Ft 3.970 10 017710000

## 1770BM



L mm 140 Ft 5.360 10 017700050

## 1771BM



L mm 170 Ft 7.850 10 017710050

## 1771HD



L mm 190 Ft 10.800 5 017710100

## 1772R



L mm 125 Ft 7.300 5 017720006

## 1773A



L mm 180 Ft 7.660 10 017730000

## 1773S



L mm 190 Ft 3.500 1 017730100

## 1777BMT



L mm 170 Ft 11.250 5 017770050

## 1777T



L mm 160 Ft 10.850 5 017770030

## 1778MT



L mm 180 Ft 49.950 1 017780055

## 1783



L mm	Ft		
215	6.130	5	017830021
240	7.200	5	017830024

## 1820



	Ft		
1820 30 30W L = 210mm	18.500	1	018200003
1820 60 60W L = 220mm	21.200	1	018200006
1820 80 80W L = 260mm	29.700	1	018200008



## 1822



1822 120	Ft	1	018220012
120W	46.400		
LxA = 250x125 mm			
1822 180	Ft	1	018220018
180W	49.100		
LxA = 250x125mm			
1822 320	Ft	1	018220032
320W	60.150		
LxA = 250x140mm			

## 1833XSW



L mm	Ft	1	018330011
145	16.850		

## 1833S



L mm	Ft	1	018330002
150	14.500		

## 1833M



L mm	Ft	1	018330003
162	18.050		

## 1833MW



L mm	Ft	1	018330013
160	32.650		



## 1833L



L mm	Ft	1	018330004
196	27.900		

## 1833XL



L mm	Ft	1	018330005
300	35.000		

## 1833L/USB



L mm	Ft	1	018330004
240	46.400		

## 1836AW



1836AW	Ft	1	018360051
	28.300		

## 1836B



1836B	Ft	1	018360200
	52.050		

## 1837F



L mm	Ft	1	018370050
460	34.450		

## 1837F/USB



L mm	Ft	1	018370060
460	50.800		

## 1838COB



1838COB	Ft	1	018380010
	37.200		





## 1838P



1838P Ft 32.000 1 018380005

## 1838POCKET



L mm 98 Ft 27.200 1 018380080

## 1838SLIM

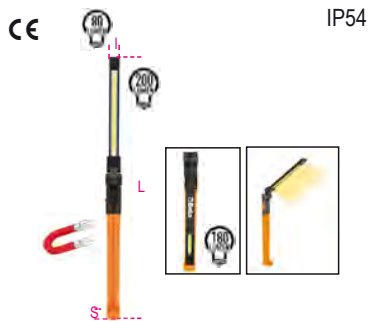

L mm 307 Ft 23.500 1 018380221

## 1838SW



L mm 260 Ft 38.800 1 018380142

## 1839BRW



L mm 101 Ft 32.750 1 018390002

## 1860M



L max mm 30 Ft 31.150 1 018600301

## 1875SP/K3



1875SP/K3 Ft 8.370 1 018750010

## 1949F2



g 125 Ft 6.700 1 019490028

## 1949XS



g 20 Ft 1.980 25 019490025

## 6888B1/4

bliszter tartó 1/4" dugókulcsokhoz



6888B1/4 Ft 255 50 068880900

## 6888B3/8

bliszter tartó 3/8" dugókulcsokhoz



6888B3/8 Ft 310 50 068880910

## 6888B1/2

bliszter tartó 1/2" dugókulcsokhoz



6888B1/2 Ft 310 50 068880920



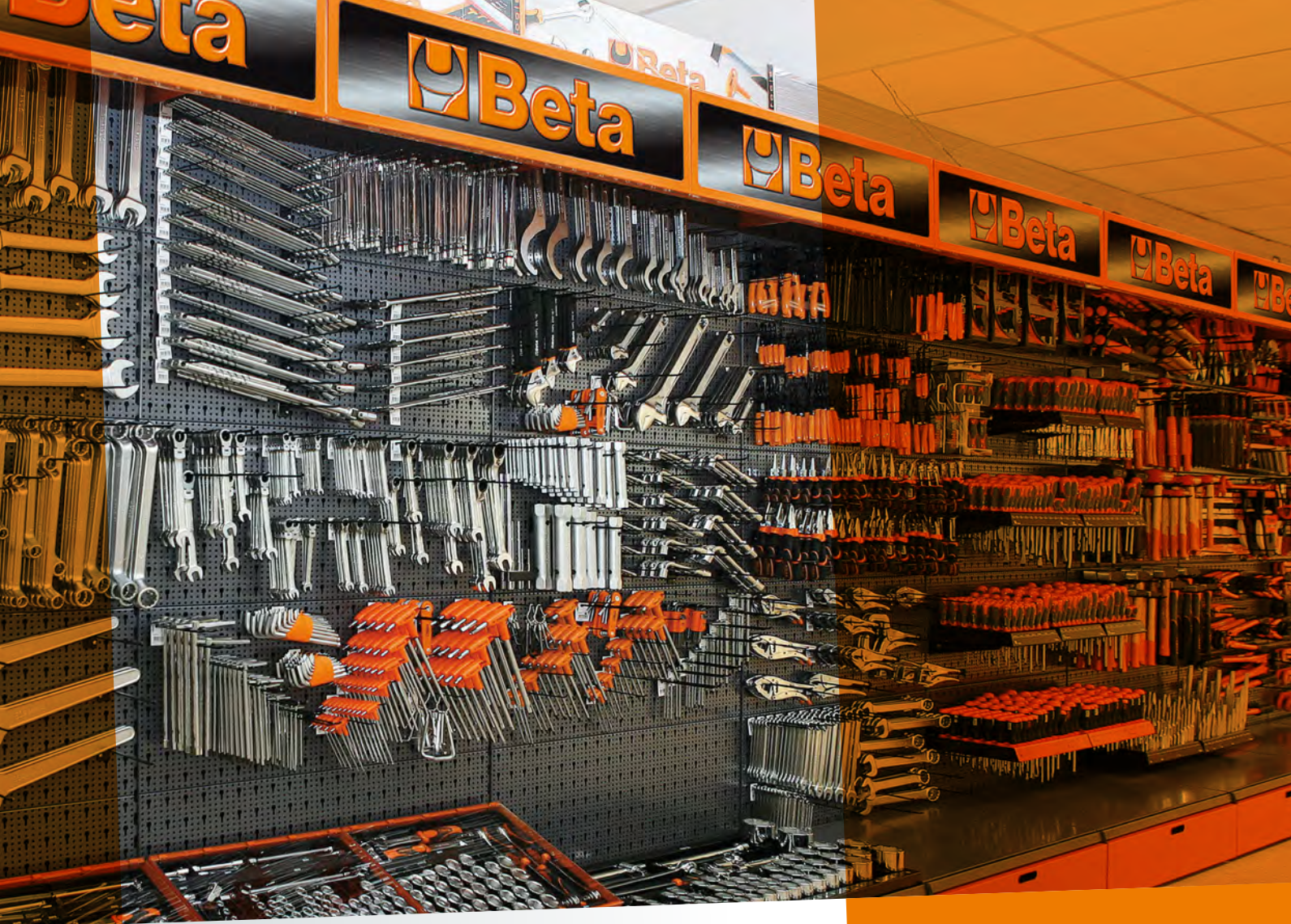

**ÁLLVÁNYOK ÁRUHÁZAKBA,  
BEMUTATÓTERMEKBE**

**Beta**  
**SHOP**  
*in shop*

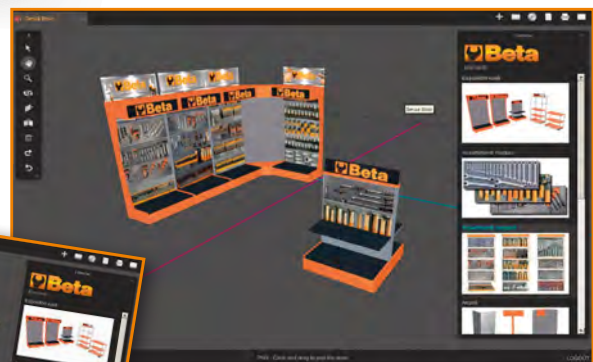

**SZERKESSZE MEG EGYEDI BETA BEMUTATÓFALÁT**  
[www.beta-tools.com/planner3d/](http://www.beta-tools.com/planner3d/)

## 38/DS1

Fali állvány 75 ütőszerszámmal

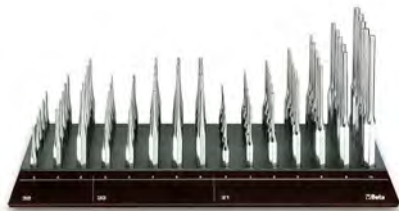

495x260x332 mm

Állvány  
szerszámmal  
**38/DS1** **Ft** 294.000 1 000380701

	n.
<b>30</b> Ø 2 - 3 - 4 - 5 - 6 mm	5
<b>31</b> Ø 2 - 3 - 4 - 5 - 6 - 8 - 10 mm	5
<b>32</b> Ø 3 - 4 - 5 mm	5

Állvány  
üres  
**38/DVS1** **Ft** 44.150 1 000380751

## 38/DS2

Fali állvány 65 ütőszerszámmal



495x260x332 mm

Állvány  
szerszámmal  
**38/DS2** **Ft** 549.000 1 000380702

	n.
<b>34</b> 125 - 150 - 175 mm	5
<b>35</b> 100 - 125 - 150 - 200 - 250 - 300 mm	5
<b>36</b> 125 - 150 mm	5
<b>37</b> 150 - 200 mm	5

Állvány  
üres  
**38/DVS2** **Ft** 44.150 1 000380752

## 942BX/DG

Fali állvány 43 hatlapú dugókulcs-csavarhúzóval, rövid kivitel



330x260x332 mm

Állvány  
szerszámmal  
**942BX/DG** **Ft** 292.800 1 009420701

	n.
○ <b>942BX</b> 5 - 5,5 mm	3
6 - 7 mm	6
8 - 9 - 10 mm	5
11 mm	2
12 mm	3
13 mm	5

Állvány  
üres  
**942BX/DVG** **Ft** 37.950 1 009420751

## 943BX/DG

Fali állvány 43 hatlapú dugókulcs-csavarhúzóval, hosszított kivitel



330x260x332 mm

Állvány  
szerszámmal  
**943BX/DG** **Ft** 315.800 1 009430701

	n.
○ <b>943BX</b> 5 - 5,5 mm	3
6 - 7 mm	6
8 - 9 - 10 mm	5
11 mm	2
12 mm	3
13 mm	5

Állvány  
üres  
**943BX/DVG** **Ft** 37.950 1 009430751

## 944BX/DG

Fali állvány 43 hatlapú dugókulcs-csavarhúzóval, hosszított kivitel



330x260x332 mm

Állvány  
szerszámmal  
**944BX/DG** **Ft** 368.200 1 009440701

	n.
○ <b>944BX</b> 5 - 5,5 mm	3
6 - 7 mm	6
8 - 9 - 10 mm	5
11 mm	2
12 mm	3
13 mm	5

Állvány  
üres  
**944BX/DVG** **Ft** 37.950 1 009440751

## 943MQ/BG

Fali állvány 30 hatlapú dugókulcs-csavarhúzóval



⚠ 1000 V ⚡

330x260x332 mm

Állvány  
szerszámmal  
**943MQ/BG** **Ft** 249.900 1 009430281

	n.
○ <b>943MQ</b> 5,5 - 6 - 7 - 8 - 10 - 13 mm	5

Állvány  
üres  
**943BG-MQ/DV** **Ft** 38.500 1 009430285

## 1203/E1P

Fali bemutató állvány  
82 csavarhúzóval



495x260x310 mm

Állvány  
szerszámmal  
**1203E/E1P** Ft 174.800 1 012031301

	n.
● 1201	7
0,4x2,5x50 - 0,5x3x75 - 0,6x3,5x100 0,8x4x100 - 0,8x4x125 mm	6
1,0x5,5x100 - 1,0x5,5x150 - 1,2x6,5x150 mm	5
1,2x8x150 mm	7
⊕ 1202	6
PH0x3x60 mm	5
PH1x4,5x80 - PH2x6x100 mm	7
PH3x8x150 mm	6

Állvány  
üres  
**1203E/EV1P** Ft 49.000 1 012031351

## 1203/E4P

Fali bemutató állvány  
85 csavarhúzóval



495x260x310 mm

Állvány  
szerszámmal  
**1203E/E4P** Ft 166.400 1 012031304

	n.
● 1201	7
0,4x2,5x50 - 0,5x3x75 - 0,8x4x125 mm	6
1,0x5,5x100 - 1,0x5,5x150 - 1,2x6,5x150 mm	7
● 1204	6
0,4x2,5x60 - 0,5x3x100 - 0,8x4x100 mm	7
1,0x5x125 mm	6
⊕ 1209PZ	7
PZ0x3x60 mm	6
PZ1x4,5x80 - PZ2x6x100 mm	

Állvány  
üres  
**1203E/EV4P** Ft 49.000 1 012031354

## 1203/E5P

Fali bemutató állvány  
82 csavarhúzóval



495x260x310 mm

Állvány  
szerszámmal  
**1203E/E5P** Ft 174.400 1 012031305

	n.
⊕ 1202	7
PH0x3x60 mm	6
PH1x4,5x80 - PH1x4,5x120 PH2x6x100 - PH2x6x150 mm	5
PH3x8x150 mm	7
● 1204	6
0,4x2,5x60 - 0,5x3x100 - 0,8x4x100 mm	7
1,0x5x125 mm	6
⊕ 1209PZ	7
PZ0x3x60 mm	6
PZ1x4,5x80 - PZ2x6x100 mm	

Állvány  
üres  
**1203E/EV5P** Ft 49.000 1 012031355

## 1203/E10P

Fali bemutató állvány  
80 csavarhúzóval



495x260x310 mm

Állvány  
szerszámmal  
**1203E/E10P** Ft 187.400 1 012031310

	n.
⊕ 1207TX	4
T6	3
T7	7
T8	6
T9 - T10 - T15 - T20 - T25	3
T27 - T30	3
⊕ 1208RTX	6
T9 - T10	3
T15 - T20 - T25	6
T27 - T30	3

Állvány  
üres  
**1203E/EV10P** Ft 49.000 1 012031360

## 1263/E78

Fali állvány 78 csavarhúzóval



495x260x310 mm

Állvány  
szerszámmal  
**1263/E78** Ft 213.200 1 012630510

● 1260	7
2,5x75-3x75-3,5x100 mm	6
4x100-4x125-5,5x100-5,5x150-6,5x150 mm	4
8x150 mm	7
⊕ 1262	6
PH0x60 mm	6
PH1x80-PH2x100 mm	4
PH3x150	

Állvány  
üres  
**1263/EV78** Ft 45.250 1 012630511

## 1263/E74

fali bemutató állvány  
74 csavarhúzóval



495x260x310 mm

Állvány  
szerszámmal  
**1263/E74** Ft 201.200 1 012630540

● 1264	7
2,5x60 mm	3
3x75 mm	4
3x100 - 4x100 mm	2
4x125 - 5x150 mm	4
5x125 - 6,5x150 mm	3
⊕ 1262	7
PH 8x150	6
PH 3x60 - 3x100 mm	10
PH 4,5x80 - 4,5x120 mm	5
PH 6x100 mm	
PH 6x150 mm	

Állvány  
üres  
**1263/EV74** Ft 45.250 1 012630541

## 1263/E85

Fali állvány  
85 csavarhúzóval



495x260x377 mm

Állvány  
szerszámmal  
**1263/E85** **Ft** 237.000 1 012630550

	n.
● 1260 2,5x50 mm	7
2,5x75 mm	6
3x75 - 3x100 - 3,5x100 mm	7
4x100 - 4x125 - 5,5x125	6
5,5x150 - 6,5x150 mm	4
8x150 mm	4
● 1260E 10x200 mm	3
12x250 mm	2
4x30 - 6,5x30 mm	6

Állvány  
üres  
**1263/EV85** **Ft** 45.250 1 012630551

## 1263/E70

Fali állvány  
70 csavarhúzóval



495x260x327 mm

Állvány  
szerszámmal  
**1263/E70** **Ft** 235.900 1 012630560

	n.
⊕ 1262 PH0x60 - PH0x100 mm	7
PH1x80 - PH1x120 mm	6
PH2x100 mm	9
PH2x150 - PH3x150 mm	5
PH4x200 mm	4
⊕ 1262E PH2x150 mm	5
PH3x175 mm	4
⊕ 1262N PH1x30 - PH2x30 mm	6

Állvány  
üres  
**1263/EV70** **Ft** 45.250 1 012630561

## 1263/E50

Fali állvány  
50 csavarhúzóval



330x260x269 mm

Állvány  
szerszámmal  
**1263/E50** **Ft** 123.300 1 012630570

	n.
● 1264 2,5x60 - 3x75 - 3x100 mm	7
4x100 - 4x125 - 5x125 - 5x150 mm	6
6,5x150 mm	5

Állvány  
üres  
**1263/EV50** **Ft** 38.550 1 012630571

## 1263/E62

Fali állvány  
62 csavarhúzóval



495x260x257 mm

Állvány  
szerszámmal  
**1263/E62** **Ft** 231.000 1 012630590

	n.
⊖ 1267TX T5	5
T6	6
T7	5
T8	6
T9	5
T10 - T15 - T20	6
T25	5
T27 - T30	4
T40 - T45	2

Állvány  
üres  
**1263/EV62** **Ft** 45.250 1 012630591

## 1263/E39

Fali állvány  
39 csavarhúzóval



330x260x257 mm

Állvány  
szerszámmal  
**1263/E39** **Ft** 163.700 1 012630595

	n.
⊕ 1268RTX T9x60 - T10x80 - T15x80	6
T20x100 - T25x100 mm	4
T27x115 mm	3
T30x115 mm	2
T40x130 mm	2

Állvány  
üres  
**1263/EV39** **Ft** 38.550 1 012630596

## 1263/E40

Fali állvány  
40 csavarhúzóval



330x260x327 mm

Állvány  
szerszámmal  
**1263/E40** **Ft** 142.200 1 012630580

	n.
⊕ 1269 PZ0x60 mm	7
PZ1x80 mm	6
PZ2x100 - PZ3x150 - PZ4x200 mm	5
⊕ 1269N PZ1x30 - PZ2x30 mm	6

Állvány  
üres  
**1263/EV40** **Ft** 38.550 1 012630581

## 1273MQ/E1

Fali állvány 40 csavarhúzóval



△ 1000 V

330x260x332 mm

Állvány  
szerszámmal  
**1273MQ/E1** **Ft** 185.700 1 012730312

Állvány szerszámmal	Ft	1	012730312	n.
1272MQ PH0x60 - PH1x80 mm				5
PH2x100 mm				3
PH3x150 mm				2
1274MQ 3x100 - 4x100 - 5,5x125 - 6,5x150 mm				5
8x175 mm				3
10x200 mm				2

Állvány  
üres  
**1273BG-MQ/DV** **Ft** 38.650 1 012730651

## 1273MQ/E4

fali bemutató állvány  
43 csavarhúzóval



△ 1000 V

330x260x332 mm

**1273MQ/E4** **Ft** 242.300 1 012730315

1272MQF 4,5x80 - 6x100 mm				3
1274MQF 3,5x100 - 4,5x100 - 5,5x125 - 6,5x150 mm				3
1275MQ/C 4,5x80 - 6x100 mm				5
1276MQ/C 4,5x80 - 6x100 mm				5
1279MQ/F 4,5x80 mm				3
6x100 mm				2

**1273BG-MQ/DV4** **Ft** 42.400 1 012730655

## 1293BX/DA

Fali állvány 90 csavarhúzóval



495x260x332 mm

Állvány  
szerszámmal  
**1293BX/DA** **Ft** 315.500 1 012930701

1290 3x75 - 3,5x100 - 4x100 - 4x125 5,5x100 - 5,5x150 mm 6,5x150 mm				7 6 6
8x150 mm				3
10x200 mm				2
1290N 4x30 - 6,5x30 mm				3
1292 PH0x60 - PH1x80 mm				7
PH2x100 mm				6
PH3x150 mm				5
1292N PH1x30 - PH2x30 mm				3

Állvány  
üres  
**1293BX/DVA** **Ft** 45.450 1 012930751

## 1293BX/DD

Fali állvány 48 csavarhúzóval



330x260x332 mm

Állvány  
szerszámmal  
**1293BX/DD** **Ft** 146.900 1 012930704

1294 2,5x60 - 3x75 - 3x100 - 4x100 4x150 - 5x125 mm 6,5x150 mm				7 6 6
----------------------------------------------------------------------	--	--	--	-------------

Állvány  
üres  
**1293BX/DVD** **Ft** 38.950 1 012930754

## 1293BX/DE

Fali állvány 42 csavarhúzóval



330x260x332 mm

Állvány  
szerszámmal  
**1293BX/DE** **Ft** 222.300 1 012930705

1299PZ PZ0x60 - PZ1x80 mm				7
PZ2x100 mm				6
PZ3x150 - PZ4x200 mm				5
1299N/PZ PZ1x30 - PZ2x30 mm				6

Állvány  
üres  
**1293BX/DVE** **Ft** 38.950 1 012930755

## 1293BX/DF

Fali állvány 59 csavarhúzóval



330x260x332 mm

Állvány  
szerszámmal  
**1293BX/DF** **Ft** 297.000 1 012930706

1297TX T6 - T8 - T10 - T15 - T20 - T25 T27 - T30 T40				n. 7 6 5
------------------------------------------------------------	--	--	--	-------------------

Állvány  
üres  
**1293BX/DVF** **Ft** 38.950 1 012930756

## C68

Beta bemutató állvány, 5 üres panellel



1000x560x2200 mm

		Ft		
C68/1	1 m	826.800	1	068000001
C68/2	2 m	1.412.900	1	068000002
C68/3	3 m	1.999.000	1	068000003
C68/4	4 m	2.585.100	1	068000004
C68/5	5 m	3.171.200	1	068000005
C68/6	6 m	3.757.300	1	068000006
C68/7	7 m	4.343.400	1	068000007
C68/8	8 m	4.929.500	1	068000008
C68/9	9 m	5.515.600	1	068000009
C68/10	10 m	6.101.700	1	068000010

## C68N

Beta bemutatóállvány, üres



1000x560x2200 mm

		Ft		
C68N/1	1 m	729.800	1	068000031
C68N/2	2 m	1.315.900	1	068000032
C68N/3	3 m	1.902.000	1	068000033
C68N/4	4 m	2.488.100	1	068000034
C68N/5	5 m	3.074.200	1	068000035
C68N/6	6 m	3.660.300	1	068000036
C68N/7	7 m	4.246.400	1	068000037
C68N/8	8 m	4.832.500	1	068000038
C68N/9	9 m	5.418.600	1	068000039
C68N/10	10 m	6.004.700	1	068000040

## C68 G

Bemutató gondola



1000x1120x1600 mm

		Ft		
C68G/1	1 m	780.600	1	068000051
C68G/2	2 m	1.410.400	1	068000052
C68G/3	3 m	2.040.200	1	068000053
C68G/4	4 m	2.670.000	1	068000054

## C88 R/1

Robur bemutató állvány, 5 üres panellel



1000x560x2200 mm

		Ft		
C88R/1	1 m	806.700	1	088000001

## C88NR/1

Robur bemutatóállvány, üres



1000x560x2200 mm

		Ft		
C88NR/1	1 m	715.700	1	088000031

## C88VE

kiállító tálca C88 falhoz

a 8120 cikkszámú lánc-tekercek elhelyezésére alkalmas



		Ft		
C88VE		79.200	1	088000120

## C88SE

bemutató állvány oldalrészelt lánc-tekercekhez



		Ft		
C88SE		191.200	1	088000130

1700x600x600 mm



## 6888

Szerszámtartók a C60 - C61 - C68 - C88 típusú bemutató állványhoz



	Ft		
6888S1	1.890	10	068880011
6888S2	1.930	10	068880012
6888D1	2.960	5	068880021
6888D2	2.960	5	068880022
6888D4	3.060	5	068880024
6888D5	3.060	5	068880025
6888T1	4.200	5	068880031
6888T2	4.200	5	068880032
6888CT	6.490	1	068880044
6888B	26.400	1	068880100
6888GA	9.830	3	068880120
6888S-1/4	14.850	1	068880605
6888S-3/8	14.900	1	068880610

## 6800 VE

Vitrin a C68 és C68 R/1 bemutató állványhoz

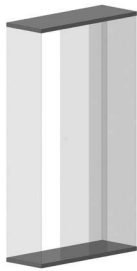

	Ft		
6800VE/1	1 m	378.400	1 068000401
6800VE/2	2 m	575.900	1 068000402
6800VE/3	3 m	773.400	1 068000403
6800VE/4	4 m	970.900	1 068000404
6800VE/5	5 m	1.168.400	1 068000405

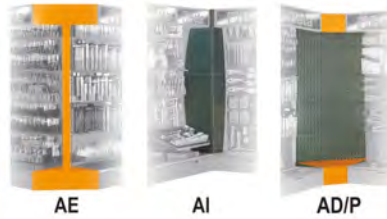

	Ft		
6800AE	90.850	1	068000145
6800AI	184.300	1	068000140
6800AD/P	241.200	1	068000143

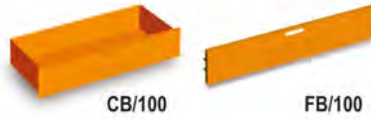

	Ft		
6800CB/100	94.850	1	068000104
6800FB/100	34.950	1	068000109
6800FO/100	25.500	1	068000108
6800PL	104.000	1	068000137
6800RP/100	31.900	1	068000150
6800GR/37	13.900	1	068000159

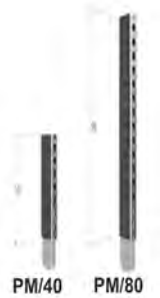

	Ft		
6800PM/40	32.800	1	068000171
6800PM/80	45.850	1	068000172

## 6600 M/14

154 darabos szerszámkészlet, akasztókkal, panel nélkül



	Ft		
6600 M/14	811.200	1	066000014

## 6600 M/22

108 darab szerszám, akasztókkal, panel nélkül



	Ft		
6600 M/22	539.300	1	066000022

## 6600 M/27

25 darab szerszám, akasztókkal, panel nélkül



	Ft		
6600 M/27	417.900	1	066000027

## 6600 M/29

173 darabos szerszámkészlet, akasztókkal, panel nélkül

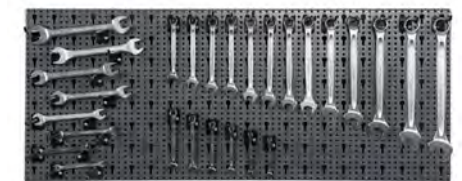

	Ft		
6600 M/29	719.800	1	066000029

## 6600 M/33

37 darab szerszám, akasztókkal, panel nélkül



	Ft		
6600 M/33	712.400	1	066000033



## 6600 M/40

100 darab szerszám  
akasztókkal, panel nélkül



6600 M/40 Ft 1.062.900 1 066000040

## 6600 M/42

65 szerszámból álló készlet  
akasztókkal, panel nélkül



6600 M/42 Ft 688.600 1 066000042

## 6600 M/44

48 darabos szerszámkészlet,  
akasztókkal, panel nélkül



6600 M/44 Ft 584.400 1 066000044

## 6600 M/47

65 darab szerszám  
akasztókkal, panel nélkül



6600 M/47 Ft 640.200 1 066000047

## 6600 M/51

257 darab szerszám  
akasztókkal, panel nélkül



6600 M/51 Ft 1.121.100 1 066000051

## 6600 M/52

176 darab szerszám  
akasztókkal, panel nélkül



6600 M/52 Ft 722.900 1 066000052

## 6600 M/58

150 darab szerszám  
akasztókkal, panel nélkül



6600 M/58 Ft 792.700 1 066000058

## 6600 M/59

220 darabos szerszámkészlet  
akasztókkal, panel nélkül



6600 M/59 Ft 848.000 1 066000059

## 6600 M/61

71 darab szerszám  
akasztókkal, panel nélkül

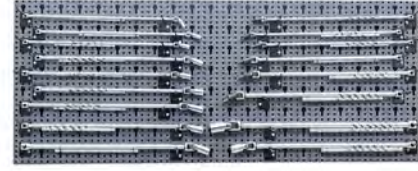

6600 M/61 Ft 1.003.400 1 066000061

## 6600 M/62

28 darabos szerszámkészlet  
akasztókkal, panel nélkül



6600 M/62 Ft 232.400 1 066000062

## 6600 M/63

110 darab szerszám  
akasztókkal, panel nélkül

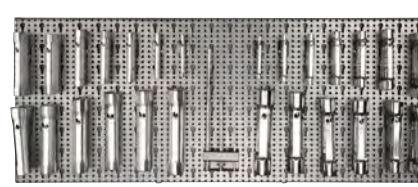

6600 M/63 Ft 948.000 1 066000063

## 6600 M/73

68 darab szerszám  
akasztókkal, panel nélkül

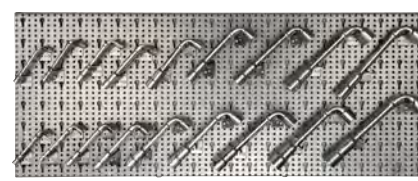

6600 M/73 Ft 616.900 1 066000073

## 6600 M/112

329 darab szerszám akasztókkal, panel nélkül



6600 M/112 Ft 826.200 1 066000112

## 6600 M/116

306 darab szerszám akasztókkal, panel nélkül



6600 M/116 Ft 771.900 1 066000116

## 6600 M/120

163 darab szerszám akasztókkal, panel nélkül



6600 M/120 Ft 541.500 1 066000120

## 6600 M/125

133 darab szerszám akasztókkal, panel nélkül



6600 M/125 Ft 478.100 1 066000125

## 6600 M/126

58 darab szerszám akasztókkal, panel nélkül



6600 M/126 Ft 246.800 1 066000126

## 6600 M/131

92 darab szerszám akasztókkal, panel nélkül



6600 M/131 Ft 863.100 1 066000131

## 6600 M/174

13 darab szerszám akasztókkal, panel nélkül



6600 M/174 Ft 1.417.100 1 066000174

## 6600 M/175

12 darabos szerszámkészlet akasztókkal, panel nélkül



6600 M/175 Ft 1.025.200 1 066000175

## 6600 M/217

74 darabos szerszámkészlet akasztókkal, panel nélkül



6600 M/217 Ft 1.009.500 1 066000217

## 6600 M/218

58 darabos szerszámkészlet akasztókkal, panel nélkül

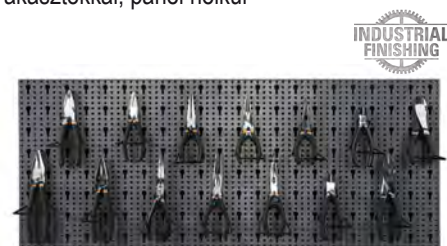

6600 M/218 Ft 547.500 1 066000218

## 6600 M/222

74 darabos szerszámkészlet akasztókkal, panel nélkül

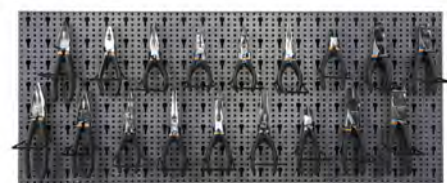

6600 M/222 Ft 806.000 1 066000222

## 6600 M/223

58 darabos szerszámkészlet akasztókkal, panel nélkül

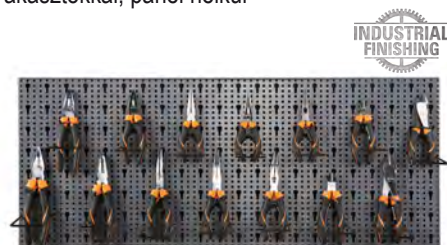

6600 M/223 Ft 724.000 1 066000223

INDUSTRIAL FINISHING

## 6600 M/230

78 darabos szerszámkészlet akasztókkal, panel nélkül



6600 M/230 Ft 976.300 1 066000230

## 6600 M/236

31 darabos szerszámkészlet akasztókkal, panel nélkül



6600 M/236 Ft 562.000 1 066000236

## 6600 M/241

43 darabos szerszámkészlet akasztókkal, panel nélkül



6600 M/241 Ft 474.000 1 066000241

## 6600 M/242

91 darabos szerszámkészlet akasztókkal, panel nélkül



6600 M/242 Ft 1.074.700 1 066000242

## 6600 M/253

60 darabos szerszámkészlet akasztókkal, panel nélkül



6600 M/253 Ft 765.100 1 066000253

## 6600 M/311

114 darabos szerszámkészlet akasztókkal, panel nélkül



6600 M/311 Ft 403.600 1 066000311

## 6600 M/315

149 darabos szerszámkészlet akasztókkal, panel nélkül



6600 M/315 Ft 666.200 1 066000315

## 6600 M/320

98 darabos szerszámkészlet akasztókkal, panel nélkül



6600 M/320 Ft 696.000 1 066000320

## 6600 M/326

155 darabos szerszámkészlet akasztókkal, panel nélkül



6600 M/326 Ft 472.900 1 066000326

## 6600 M/327

101 darabos szerszámkészlet akasztókkal, panel nélkül



6600 M/327 Ft 394.600 1 066000327

## 6600 M/330

110 darabos szerszámkészlet akasztókkal, panel nélkül



6600 M/330 Ft 317.600 1 066000330

## 6600 M/371

162 darabos szerszámkészlet akasztókkal, panel nélkül



6600 M/371 Ft 362.300 1 066000371

## 6600 M/380

71 darabos szerszámkészlet akasztókkal, panel nélkül



6600 M/380 Ft 240.600 1 066000380

## 6600 M/406

107 darabos szerszámkészlet akasztókkal, panel nélkül



6600 M/406 Ft 470.700 1 066000406

## 6600 M/417

43 darabos szerszámkészlet akasztókkal, panel nélkül



6600 M/417 Ft 421.400 1 066000417

## 6600 M/423

30 darabos szerszámkészlet akasztókkal, panel nélkül



6600 M/423 Ft 429.000 1 066000423

## 6600 M/424

36 darabos szerszámkészlet akasztókkal, panel nélkül



6600 M/424 Ft 461.500 1 066000424

## 6600 M/427

24 darabos szerszámkészlet akasztókkal, panel nélkül



6600 M/427 Ft 460.900 1 066000427

## 6600 M/430

29 darabos szerszámkészlet akasztókkal, panel nélkül



6600 M/430 Ft 446.900 1 066000430

## 6600 M/440

140 darabos szerszámkészlet akasztókkal, panel nélkül

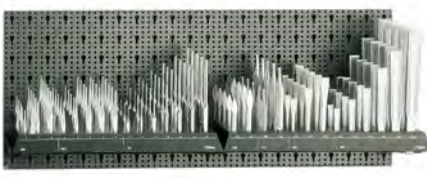

6600 M/440 Ft 842.900 1 066000440

## 6600 M/456

41 darabos szerszámkészlet akasztókkal, panel nélkül



6600 M/456 Ft 629.100 1 066000456

## 6600 M/465

36 darabos szerszámkészlet akasztókkal, panel nélkül



6600 M/465 Ft 779.500 1 066000465

## 6600 M/480

18 darabos szerszámkészlet akasztókkal, panel nélkül



6600 M/480 Ft 488.400 1 066000480

## 6600 M/485

12 darabos szerszámkészlet akasztókkal, panel nélkül



6600 M/485 Ft 352.600 1 066000485

## 6600 M/510

16 darabos szerszámkészlet akasztókkal, panel nélkül



6600 M/510 Ft 483.300 1 066000510

## 6600 M/532

24 darabos szerszámkészlet akasztókkal, panel nélkül



6600 M/532 Ft 390.900 1 066000532

## 6600 M/534

51 darabos szerszámkészlet akasztókkal, panel nélkül



6600 M/534 Ft 638.000 1 066000534

## 6600 M/542

53 darabos szerszámkészlet akasztókkal, panel nélkül



6600 M/542 Ft 389.400 1 066000542

## 6600 M/548

37 darabos szerszámkészlet akasztókkal, panel nélkül

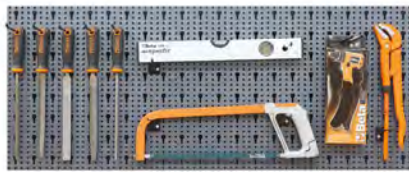

6600 M/548 Ft 352.600 1 066000548

## 6600 M/561

60 darabos szerszámkészlet akasztókkal, panel nélkül



6600 M/561 Ft 518.000 1 066000561

## 6600 M/583

22 darabos szerszámkészlet akasztókkal, panel nélkül



6600 M/583 Ft 368.400 1 066000583

## 6600 M/643

90 darabos szerszámkészlet akasztókkal, panel nélkül



6600 M/643 Ft 775.500 1 066000643

## 6600 M/650

28 darabos szerszámkészlet akasztókkal, panel nélkül



6600 M/650 Ft 1.089.500 1 066000650

## 6600 M/657

17 darabos szerszámkészlet akasztókkal, panel nélkül



6600 M/657 Ft 842.800 1 066000657

## 6600 M/658

14 darabos szerszámkészlet akasztókkal, panel nélkül

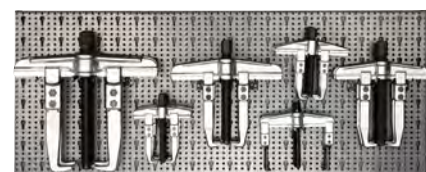

6600 M/658 Ft 962.300 1 066000658



## 6600 M/716

64 darabos szerszámkészlet akasztókkal, panel nélkül



6600 M/716 Ft 923.400 1 066000716

## 6600 M/813

25 darabos szerszámkészlet akasztókkal, panel nélkül



6600 M/813 Ft 475.300 1 066000813

## 6600 M/842

36 darabos szerszámkészlet akasztókkal, panel nélkül



6600 M/842 Ft 625.200 1 066000842

## 6600 M/852

560 darab kemény csiszolókorong akasztókkal, panel nélkül



6600 M/852 Ft 508.300 1 066000852

## 6600 M/856

560 darab kemény csiszolókorong akasztókkal, panel nélkül



6600 M/856 Ft 534.400 1 066000856

## 6600 M/857

560 darab kemény csiszolókorong akasztókkal, panel nélkül



6600 M/857 Ft 523.400 1 066000857

## 6600 M/871

120 darab csiszoló akasztókkal, panel nélkül



6600 M/871 Ft 250.200 1 066000871

## 6600 M/878

100 darab csiszoló akasztókkal, panel nélkül



6600 M/878 Ft 229.200 1 066000878

## 6600 M/881

410 darab csiszoló kiállító tálcával



6600 M/881 Ft 679.700 1 066000881



# Robur

## 8600 R/11

374 darab kábelszerelvény akasztókkal, panel nélkül



8600 R/11 Ft 572.600 1 086000011

## 8600 R/12

259 darab kábelszerelvény akasztókkal, panel nélkül

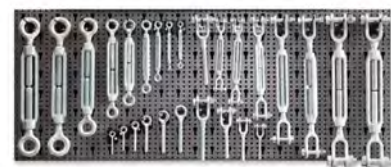

8600 R/12 Ft 559.800 1 086000012



# Beta

### 8600 R/13

230 darab kábelszerelvény  
akasztókkal, panel nélkül



8600 R/13	Ft	1	086000013
	473.900		

### 8600 R/113

1862 darab kábelszerelvény  
akasztókkal, panel nélkül



8600 R/113	Ft	1	086000113
	659.800		

### 8600 R/114

1045 darab kábelszerelvény  
akasztókkal, panel nélkül



8600 R/114	Ft	1	086000114
	651.100		

### 8600 R/225

64 darab 8. BIZTONSÁGI FOKÚ szerelvény  
akasztókkal, panel nélkül



8600 R/225	Ft	1	086000225
	530.000		

### 8600 R/412

348 darab ROZSDAMENTES ACÉL  
kábszerelvény  
akasztókkal, panel nélkül

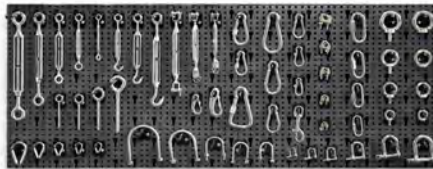

8600 R/412	Ft	1	086000412
	656.600		

### 8600 R/511

11 darab oldalhegesztett lánc tekercs  
kiállító tálcával



8600 R/511	Ft	1	086000511
	546.800		

### 8600 R/601

50 darab racsnis rögzítőheveder  
polccal és akasztókkal,  
panel nélkül



8600 R/601	Ft	1	086000601
C88/R601	361.000		
	120.000	1	088000160

### 8600 R/611

52 darab emelőheveder  
polccal és akasztókkal, panel nélkül



8600 R/611	Ft	1	086000611
C88/R611	285.700		
	69.300	1	088000161

# Beta

# MUNKAVÉDELMI CIPŐK



Áthatolásvédett középtalp



Orrvédővel



Antisztatikus lábbeli



Energiaelnyelő sarokrész



Olaj-, szénhidrogén és oldószerálló talp



Csúszásmentes talp



Hajlásállóság > 60.000



Kontakthőellenálló talp (300 °C/perc)



Fémmentes lábbeli, nem tartalmaz fémét



A lábbelit úgy terveztük, hogy a viselő testétől folyamatosan levezesse az elektrosztatikus töltést a földre



Széles fejrész (11) a maximális komfortért



Hideg (-20 °C) ellen szigetelt cipők

## FIGYELMEZTETÉSEK

Használat előtt győződjön meg róla, hogy a cipő megfelel a felhasználási igényeknek, illetve a típusának és a munkahelynek megfelelő védelmi osztályba tartozik. A Beta Utensili által gyártott cipők kielégítik az érvényes EURÓPAI SZABVÁNYOK előírásait.

A munkáltató köteles megfelelő egyéni védőfelszerelést biztosítani az esetlegesen kockázatot jelentő munkakörnyezetben dolgozó munkavállalók számára (egyéni védőfelszerelés jellemzői és kategóriái).

## ELAVULÁS

A cipők pontos tárolási ideje számos tényező miatt - úgymint a tárolás során uralkodó páratartalom és az anyagok idők során bekövetkező strukturális változásai - nem határozható meg pontosan. Általánosságban elmondható, hogy a tisztán poliuretánból készült vagy poliuretán talpú cipők maximális élettartama a gyártástól számítva három év. A kizárólag PVC anyagú cipők élettartama a gyártástól számított öt év, míg a bőr felsőrészrel és gumiból, hőképlékeny anyagból és EVA anyagú cipők élettartama a gyártástól számított tíz év. Az élettartam ellenőrzött körülmények között csomagolt és tárolt új lábbelikre vonatkozik, vagyis ahol a hőmérséklet és a relatív páratartalom nem változik meg hirtelen.



## EURÓPAI SZABVÁNYOK ÉS MAGYARÁZATUK

### EN ISO 20345:2011 - EN ISO 20347:2012

#### MEGFELELÉS AZ EN ISO 20345:2011 SZABVÁNYNAK

Ez a nemzetközi szabvány alap és kiegészítő (választható) követelményeket ír elő az általános célú biztonsági lábbelikre.

Az EN ISO 20345:2011 szabványnak megfelelő lábbelik jelölése "S" (=Safety, azaz biztonsági), az orr részük 200 Joule energiájú behatásnak ellenáll.

#### MEGFELELÉS AZ EN ISO 20347:2012 SZABVÁNYNAK

Ez a nemzetközi szabvány alap és kiegészítő (választható) követelményeket ír elő azokra a munkalábbelikre, amelyek nincsenek kitéve semmilyen mechanikai kockázatnak (ütés vagy nyomás). Az EN ISO 20347:2012 szabványnak megfelelő lábbelik jelölése "O" (=Occupational, azaz munka). A tulajdonságaik a fenti lábbelikkel szinte teljesen megegyeznek azzal a különbséggel, hogy nem követelmény az orrvédő és az áthatolásvédett középtalp.

Az EN ISO 20345:2011 szerinti alapvető követelmények mellett a lábbelik kiegészítő követelményeknek is megfelelhetnek, amit a lábbeli nyelvén található címkén kell szimbólummal vagy betűvel jelölni.

## EURÓPAI SZABVÁNYOK ÉS MAGYARÁZATUK

### EN ISO 20345:2022 - EN ISO 20347:2022

#### MEGFELELÉS AZ EN ISO 20345:2022 SZABVÁNYNAK

Ez a nemzetközi szabvány alap és kiegészítő (választható) követelményeket ír elő az általános célú biztonsági lábbelikre.

Az EN ISO 20345:2022 szabványnak megfelelő lábbelik jelölése "S" (=Safety, azaz biztonsági), az orr részük 200 Joule energiájú behatásnak ellenáll.

#### MEGFELELÉS AZ EN ISO 20347:2022 SZABVÁNYNAK

Ez a nemzetközi szabvány alap és kiegészítő (választható) követelményeket ír elő azokra a munkalábbelikre, amelyek nincsenek kitéve semmilyen mechanikai kockázatnak (ütés vagy nyomás). Az EN ISO 20347:2022 szabványnak megfelelő lábbelik jelölése "O" (=Occupational, azaz munka). A tulajdonságaik a fenti lábbelikkel szinte teljesen megegyeznek azzal a különbséggel, hogy nem követelmény az orrvédő és az áthatolásvédett középtalp.

Az EN ISO 20345:2022 szerinti alapvető követelmények mellett a lábbelik kiegészítő követelményeknek is megfelelhetnek, amit a lábbeli nyelvén található címkén kell szimbólummal vagy betűvel jelölni.

#### Tájékoztatás az átszúródásvédő betéttel ellátott lábbelikről

A cipő talpátszúródás elleni védelmét a laboratóriumunkban, szabványos szögekkel és hatóerővel teszteltük. A kisebb átmérőjű szögek, illetve a nagyobb statikus vagy dinamikus terhelés esetén nagyobb az átszúródás kockázata. Ilyen körülmények között további megelőző intézkedéseket is figyelembe kell venni. A munkavédelmi lábbelik jelenleg három különböző átszúródásvédő betéttel kaphatók. A fém vagy nem fém betétet a munka során előforduló kockázatok figyelembevételével kell kiválasztani. Mindhárom betét védelmet nyújt a talpátszúródás ellen, mindazonáltal megvannak a saját előnyeik vagy hátrányaik, így például:

- Talpátszúródás ellen védő fém betét: az átszúródással szembeni ellenállást kevésbé befolyásolja a hegyes tárgy formája (pl. átmérő, geometria, hegy), viszont a cipő gyártásához meghatározott méretkorlátok miatt a betét nem fedi le a teljes talp részt.
- Talpátszúródás ellen védő nem fém betét (PL): könnyű, rugalmas és a fémbetéthez képest nagyobb felületet fed le, de az átszúródás elleni védelem foka nagy mértékben függhet a hegyes tárgy formájától (pl. átmérő, geometria, hegy).
- Talpátszúródás ellen védő nem fém betét (PS): könnyű, rugalmas és a fémbetéthez képest nagyobb felületet fed le, de az átszúródás elleni védelem foka nagy mértékben függhet a hegyes tárgy formájától (pl. átmérő, geometria, hegy). A PS besorolású betétek a PL betéteknél nagyobb védelmet nyújtanak a kisebb átmérőjű tárgyak ellen.

## OSZTÁLYOZÁS

- I. osztály: Bőrből vagy egyéb anyagból készült lábbeli a tisztán gumi és tisztán polimer kivételével.
- II. osztály: Tiszta gumi (vulkanizált) vagy tiszta polimer (fröccsöntött).

## ALAPKÖVETELMÉNYEK

- **A teljes cipő:** felsőrész magassága; sarokrész; talprész szerkezeti teljesítménye (kialakítás és a felsőrész/talprész kötésének erőssége); lábujjvédelem és az orrvédő tulajdonságai (kivéve az EN ISO 20347 szabvány alá tartozó cipők); csúszásállóság.
- **Felsőréssz:** a felsőrész, bélés, nyelv, talpbetét/talpbélés tulajdonságai (szakítószilárdság, kopásállóság, nyúlási tulajdonságok, vízgőz áteresztőképesség, pH, talpbetét abszorpció és deszorpció).
- **Talp:** felépítés és szakítószilárdság, kopásállóság, hajtogatással szembeni ellenállás, hidrolízissel szembeni ellenállás, a rétegek közti kötés erőssége és a szénhidrogén olajoknak való ellenállás.

VÉDELMI OSZTÁLY		EN ISO 20345:2011				EN ISO 20347:2012				EN ISO 20345:2011		EN ISO 20347:2012		MINIMÁLIS KÖVETELMÉNYEK
		SB	S1	S2	S3	OB	O1	O2	O3	S4	S5	O4	O5	
	Zárt kéregrészes	0	X	X	X	0	X	X	X	X	X	X	X	
	200 joule energiájú behatásnak ellenálló orrvédő	X	X	X	X	-	-	-	-	X	X	-	-	
<b>A</b>	Antisztatikus lábbeli	0	X	X	X	0	X	X	X	X	X	X	X	Elektromos ellenállás >100 kΩ, ≤1000 MΩ
<b>E</b>	Energiaelnyelő sarok	0	X	X	X	0	X	X	X	X	X	X	X	> 20 Joules
<b>WRU</b>	Vízáteresztéssel szemben ellenálló felsőrész	0	-	X	X	0	-	X	X	-	-	-	-	Vízáteresztés: <0,2 g x 60 perc Vízfelvétel: <30% x 60 perc
<b>P</b>	Talpátszűrődás elleni védelem	0	0	-	X	0	0	-	X	0	X	0	X	> 1100 N
<b>CI</b>	Hideg elleni védelem	0	0	0	0	0	0	0	0	0	0	0	0	A talp belső felületének hőmérsékletváltozása: <10 °C
<b>HI</b>	Hőszigetelt	0	0	0	0	0	0	0	0	0	0	0	0	A talp belső felületének hőmérsékletváltozása: <22° C
<b>HRO</b>	Hőálló járótalp	0	0	0	0	0	0	0	0	0	0	0	0	Hőállóság max. 300°
<b>WR</b>	Vízállóság	0	0	0	0	0	0	0	0	-	-	-	-	Vízfelvétel: < 3 cm <sup>2</sup>
<b>FO</b>	Fűtőolaj ellen védő járótalp	0	X	X	X	0	0	0	0	X	X	0	0	Járótalp volumennövekedés <12%
<b>SRC</b>	Csúszásmentes járótalp	X	X	X	X	X	X	X	X					<b>SRA + SRB</b> követelmény

<b>X</b>	A védelmi osztályra <b>kötelezően</b> előírt követelmény
<b>O</b>	A kötelezően előírt követelmények melletti <b>opcionális</b> követelmény, amennyiben a jelölés tartalmazza
<b>-</b>	<b>Nem kötelezően előírt</b> követelmény, ellenőrizze a cipő jelölését

### Antisztatikus lábbeli:

Antisztatikus lábbelit az elektrostatikusság minimalizálása érdekében szükséges viselni ott, ahol meg kell előzni a gyúlékony anyagok és gőzök begyulladását, valamint a feszültség alatt álló alkatrészek okozta esetleges áramütést. Az antisztatikus lábbeli nem nyújt védelmet az áramütés ellen, mivel mindössze a padló és a viselő lába között hoz létre elektromos ellenállást. Amennyiben az áramütésveszély nem küszöbölhető ki teljesen, a munkahelyi balesetmegelőzésre vonatkozó tervekben további óvintézkedéseket szükséges tenni. Az antisztatikus követelmények teljesüléséhez a lábbelit tilos átalakítani.

### Szigetelő lábbeli:

A szigetelő lábbelik védelmet nyújtanak a maximum 1000 V feszültség véletlen érintése esetén feltéve, hogy a felhasználási körülmények nem változnak, például a villamos ellenállás pára hatására nem változik. Felhívjuk a figyelmet, hogy a lábbeli villamos ellenállása nem a felsőrészre, hanem a talprészre vonatkozik.

Lábbelik villamos osztályai:

00 osztály 500V CA vagy 750V CC

0 osztály 1000V CA vagy 1500V CC

### Disszipatív lábbeli EPA környezetbe:

A kifejezetten EPA (ESDS) környezetre tervezett disszipatív lábbelik lehetővé teszik, hogy a villamos töltés a viselő testétől folyamatos és kontrollált módon oszoljon szét, ezzel védve a villamos alkatrészeket és eszközöket az elektrostatikus jelenségek ellen. A CEI EN 61340-5-1:2016 alapján a földelési ellenállás referenciaértéke a viselő/lábbeli/padló között <1 × 109 Ω.

## OSZTÁLYOZÁS

- I. osztály: Bőrből vagy egyéb anyagból készült lábbeli a tisztán gumi és tisztán polimer kivételével.
- II. osztály: Tiszta gumi (vulkanizált) vagy tiszta polimer (fröccsöntött).

## ALAPKÖVETELMÉNYEK

- **A teljes cipő:** felsőrész magassága; sarokrész; talpész szerkezeti teljesítménye (kialakítás és a felsőrész/talpész kötésének erőssége); lábujjvédelem és az orrvédő tulajdonságai (kivéve az EN ISO 20347 szabvány alá tartozó cipők); csúszásállóság.
- **Felsőréssz:** a felsőrész, bélés, nyelv, talpbetét/talpbélés tulajdonságai (szakítószilárdság, kopásállóság, nyúlási tulajdonságok, vízgőz átteresztőképesség, pH, talpbetét abszorpció és deszorpció).
- **Talp:** felépítés és szakítószilárdság, kopásállóság, hajtogatással szembeni ellenállás, hidrolízissel szembeni ellenállás, a rétegek közti kötés erőssége és a szénhidrogén olajoknak való ellenállás.

VÉDELMI OSZTÁLY	EN ISO 20345:2022											EN ISO 20347:2022						MINIMÁLIS KÖVETELMÉNYEK
	SB	S1	S2	S3	S3L	S3S	S6	S7	S7L	S7S	OB	O1	O2	O3	O3L	O3S		
Osztály	I o II	I	I	I	I	I	I	I	I	I	I o II	I	I	I	I	I		
Zárt sarokrész	0	X	X	X	X	X	X	X	X	X	0	X	X	X	X	X		
200 joule energiájú behatásnak ellenálló orrvédő	X	X	X	X	X	X	X	X	X	X	-	-	-	-	-	-		
Megerősített járótalp	0	0	0	X	X	X	0	X	X	X	0	0	0	X	X	X		
<b>P</b> Talpátszúródás elleni védelem (P fém betét)	0	0	0	X	-	-	0	X	-	-	0	0	0	X	-	-		
<b>PL</b> Talpátszúródás elleni védelem (nem fém betét, szöggel bevizsgálva, Ø 4.5 mm)	0	0	0	-	X	-	0	-	X	-	0	0	0	-	X	-		
<b>PS</b> Talpátszúródás elleni védelem (nem fém betét, szöggel bevizsgálva, Ø 3.0 mm)	0	0	0	-	-	X	0	-	-	X	0	0	0	-	-	X		
<b>A</b> Antisztatikus lábbeli	0	X	X	X	X	X	X	X	X	X	0	X	X	X	X	X		
<b>HI</b> Hőszigetelt talpbetét	0	0	0	0	0	0	0	0	0	0	0	0	0	0	0	0		
<b>CI</b> Hideg ellen szigetelt talpbetét	0	0	0	0	0	0	0	0	0	0	0	0	0	0	0	0		
<b>E</b> Energiaelnyelő sarokrész	0	X	X	X	X	X	X	X	X	X	0	X	X	X	X	X		
<b>WR</b> Vízállóság	0	0	0	0	0	0	X	X	X	X	0	0	0	0	0	0		
<b>SC</b> Kopásálló orrmerevítő	0	0	0	0	0	0	0	0	0	0	0	0	0	0	0	0		
<b>SR</b> Glicerines kerámiapadlón csúszásálló	X	X	X	X	X	X	X	X	X	X	X	X	X	X	X	X		
<b>WPA</b> Vízáteresztéssel és vízfelvétellel szembeni ellenállás	0	0	X	X	X	X	-	-	-	-	0	0	X	X	X	X		
<b>HRO</b> Kontakthóvel szemben ellenálló járótalp	0	0	0	0	0	0	0	0	0	0	0	0	0	0	0	0		
<b>FO</b> Szénhidrogéneknek való ellenállás	0	0	0	0	0	0	0	0	0	0	0	0	0	0	0	0		
<b>LG</b> Bordázott talp	0	0	0	0	0	0	0	0	0	0	0	0	0	0	0	0		

<b>X</b>	A védelmi osztályra <b>kötelezően</b> előírt követelmény
<b>O</b>	A kötelezően előírt követelmények melletti <b>opcionális</b> követelmény, amennyiben a jelölés tartalmazza
<b>-</b>	<b>Nem kötelezően előírt</b> követelmény, ellenőrizze a cipő jelölését

### Részlegesen vezetőképes cipők

Részlegesen vezetőképes cipők viselete olyan helyzetekben ajánlott, amikor az elektrosztatikus töltést a lehető legrövidebb időn belül kell a minimumra csökkenteni, például robbanóanyagok mozgatása során.

Nem ajánlott vezetőképes cipőt viselni, amennyiben fennáll váltó- vagy egyenáramú villamos készülékekből vagy feszültség alatt lévő egységekből eredő áramütés veszélye. A lábbelik részleges elektromos vezetőképességének biztosítása érdekében az új cipők maximális ellenállása 100 kΩ.

### Antisztatikus lábbeli

Antisztatikus lábbelit az elektrosztatikusság minimalizálása érdekében szükséges viselni ott, ahol meg kell előzni a gyúlékony anyagok és gőzök begyulladását, valamint a feszültség alatt álló alkatrészek okozta esetleges áramütést. Az antisztatikus lábbeli nem nyújt védelmet az áramütés ellen, mivel mindössze a padló és a viselő lába között hoz létre elektromos ellenállást. Amennyiben az áramütésveszély nem küszöbölhető ki teljesen, a munkahelyi balesetmegelőzésre vonatkozó tervekben további óvintézkedéseket szükséges tenni. Az antisztatikus követelmények teljesüléséhez a lábbelit tilos átalakítani.

NB A szabvány korábbi változata szerint tanúsított cipők tanúsítványa annak érvényességéig marad hatályban.

EN ISO 20345:2011		S1P SRC										
TERMÉKCSOPORT	CIKK	KÖVETELMÉNYEK				AJÁNLOTT TERÜLETEK						📄
		TOVÁBBI KÖVETELMÉNYEK		METAL FREE	JÁRMŰIPAR	ÉPÍTŐIPAR	VILLAMOSSÁG	IPAR	SZOLGÁLTATÁSI-LOGISZTIKA	FÜTÉS ÉS VÍZ/VEZETÉKESZERELES		
	7212G	ESD	X	X	X	X	X	X	X	X	635	
	7212B	ESD	X	X	X	X	X	X	X	X	634	
	7213G	ESD	X	X	X	X	X	X	X	X	635	
	7222PEK		X	X	X	X	X	X	X	X	633	
	7223PEK		X	X	X	X	X	X	X	X	633	
	7241BK				X	X	X	X	X	X	630	
	7243BK				X	X	X	X	X	X	630	
	7246BK				X	X	X	X	X	X	632	
	7247BK				X	X	X	X	X	X	632	
	7246E				X	X	X	X	X	629		
	7249GK	RS			X	X	X	X	X	638		
	7314AF		X	X	X	X	X	X	X	X	639	
	7316NB	ESD	X	X	X	X	X	X	X	X	639	
	7316NG	ESD	X	X	X	X	X	X	X	X	640	
	7317NA		X	X	X	X	X	X	X	X	640	
	7352A	HRO	X	X	X	X	X	X	X	X	642	
	7352B	HRO	X	X	X	X	X	X	X	X	642	
	7352G	HRO ESD	X	X	X	X	X	X	X	X	642	
	7353Y	HRO		X	X	X	X	X	X	X	643	
	7372B	HRO	X	X	X	X	X	X	X	X	646	
	7376A	HRO	X	X	X	X	X	X	X	X	646	
	7352LG	HRO	X	X	X	X	X	X	X	643		

EN ISO 20347:2012		O1 SRC									
	7362B	FO HRO	X	X	X	X	X	X	X	X	645

EN ISO 20345:2022		S1PS SR									
	7371V	HRO FO ESD	X	X	X	X	X	X	X	X	645

EN ISO 20347:2012		O2 SRC									
	7243FT	FO			X	X				X	631
	7363N	FO HRO	X	X	X	X					645

EN ISO 20345:2011		S3 SRC										
TERMÉKCSOPORT	CIKK	KÖVETELMÉNYEK				AJÁNLOTT TERÜLETEK						📄
		TOVÁBBI KÖVETELMÉNYEK		METAL FREE	MEZŐGAZDASÁG	JÁRMŰIPAR	ÉPÜLET	IPAR	VILLAMOSSÁG	SZOLGÁLTATÁSI-LOGISZTIKA	OLAJ- ÉS GÁZIPAR	
	7214FN			X	X	X	X	X	X	X	635	
	7214G	ESD		X	X	X	X	X	X	X	636	
	7215FN			X	X	X	X	X	X	X	636	
	7218FN	RS		X	X	X	X	X	X	X	636	
	7218G	RS ESD		X	X	X	X	X	X	X	636	
	7220PEK			X	X	X	X	X	X	X	633	
	7221PEK	RS		X	X	X	X	X	X	X	633	
	7236BK	RS			X	X	X			X	638	
	7238WR	RS HRO WR			X	X	X			X	638	
	7241EN				X	X	X	X	X	X	629	
	7243EN	RS			X	X	X			X	629	
	7241CK				X	X	X	X	X	X	630	
	7243CK	RS			X	X	X	X		X	631	
	7243CR	RS HRO			X	X	X		X	X	631	
	7245BK	RS			X	X	X	X		X	631	
	7293HM	HRO HI	X		X	X			X	X	647	
	7294HM	HRO HI	X		X	X			X	X	647	
	7294HMC	HRO HI CI WR	X		X	X			X	X	647	
	7315AN			X	X	X	X	X	X	X	639	
	7318AN			X	X	X	X	X	X	X	640	
	7320NA			X	X	X	X	X	X	X	640	
	7321NA	RS		X	X	X	X	X	X	X	641	
	7322SA			X	X	X	X	X	X	X	641	
	7323SA	RS		X	X	X	X	X	X	X	641	
	7354N	HRO		X	X	X	X	X	X	X	643	
	7355V	HRO		X	X	X	X	X	X	X	643	
	7356G	HRO		X	X	X	X	X	X	X	644	
	7357G	HRO		X	X	X	X	X	X	X	644	
	7356V	HRO		X	X	X	X	X	X	X	644	
	7357V	HRO		X	X	X	X	X	X	X	645	
	7357V	HRO		X	X	X	X	X	X	X	645	
	7356LN	HRO		X	X	X	X	X	X	X	644	
	7381N	HRO WR	X	X	X	X	X	X	X	X	646	
	7382N	HRO WR	X	X	X	X	X	X	X	X	646	

EN ISO 20345:2011		S5 SRC										
	7328A				X	X	X			X	X	632
	7328N				X	X	X			X	X	632

# EASY



## 7241EN

mérsékeltén vízálló bőrcipő

- Acél orrvédő
- Áthatolásvédett középtalp rugalmas acélból

**EN ISO  
20345  
2011**



EU	UK	mm	Ft		
35	2,5	230	12.200	1	072410835
36	3,5	237	12.200	1	072410836
37	4,5	244	12.200	1	072410837
38	5	250	12.200	1	072410838
39	6	257	12.200	1	072410839
40	6,5	264	12.200	1	072410840
41	7	270	12.200	1	072410841
42	8	277	12.200	1	072410842
43	9	284	12.200	1	072410843
44	10	290	12.200	1	072410844
45	10,5	297	12.200	1	072410845
46	11	304	12.200	1	072410846
47	12	310	12.200	1	072410847
48	13	317	12.200	1	072410848



CE

S3 SRC

## 7243EN

mérsékeltén vízálló bokacipő  
gyorskioldással

- Acél orrvédő
- Áthatolásvédett középtalp rugalmas acélból

**EN ISO  
20345  
2011**



EU	UK	mm	Ft		
35	2,5	230	12.600	1	072430835
36	3,5	237	12.600	1	072430836
37	4,5	244	12.600	1	072430837
38	5	250	12.600	1	072430838
39	6	257	12.600	1	072430839
40	6,5	264	12.600	1	072430840
41	7	270	12.600	1	072430841
42	8	277	12.600	1	072430842
43	9	284	12.600	1	072430843
44	10	290	12.600	1	072430844
45	10,5	297	12.600	1	072430845
46	11	304	12.600	1	072430846
47	12	310	12.600	1	072430847
48	13	317	12.600	1	072430848



CE

S3 RS SRC

## 7246E

perforált hasítottbőr félcipő

- Acél orrvédő
- Áthatolásvédett középtalp rugalmas acélból

**EN ISO  
20345  
2011**



EU	UK	mm	Ft		
35	2,5	230	12.650	1	072460435
36	3,5	237	12.650	1	072460436
37	4,5	244	12.650	1	072460437
38	5	250	12.650	1	072460438
39	6	257	12.650	1	072460439
40	6,5	264	12.650	1	072460440
41	7	270	12.650	1	072460441
42	8	277	12.650	1	072460442
43	9	284	12.650	1	072460443
44	10	290	12.650	1	072460444
45	10,5	297	12.650	1	072460445
46	11	304	12.650	1	072460446
47	12	310	12.650	1	072460447
48	13	317	12.650	1	072460448



CE

S1P SRC

# BASIC



## 7241BK

bőrcipő

- Acél orrvédő
- Áthatolásvédett középtalp kompozit szálból

EU	UK	mm	Ft		
35	2,5	228	14.450	1	072411235
36	3,5	235	14.450	1	072411236
37	4,5	242	14.450	1	072411237
38	5	248	14.450	1	072411238
39	6	255	14.450	1	072411239
40	6,5	262	14.450	1	072411240
41	7	268	14.450	1	072411241
42	8	275	14.450	1	072411242
43	9	282	14.450	1	072411243
44	10	288	14.450	1	072411244
45	10,5	295	14.450	1	072411245
46	11	302	14.450	1	072411246
47	12	308	14.450	1	072411247
48	13	315	14.450	1	072411248



CE

S1P SRC

EN ISO  
20345  
2011



## 7241CK

mérsékeltén vízálló bőrcipő

- Acél orrvédő
- Áthatolásvédett középtalp kompozit szálból

EU	UK	mm	Ft		
35	2,5	228	16.150	1	072411535
36	3,5	235	16.150	1	072411536
37	4,5	242	16.150	1	072411537
38	5	248	16.150	1	072411538
39	6	255	16.150	1	072411539
40	6,5	262	16.150	1	072411540
41	7	268	16.150	1	072411541
42	8	275	16.150	1	072411542
43	9	282	16.150	1	072411543
44	10	288	16.150	1	072411544
45	10,5	295	16.150	1	072411545
46	11	302	16.150	1	072411546
47	12	308	16.150	1	072411547
48	13	315	16.150	1	072411548



CE

S3 SRC

EN ISO  
20345  
2011



## 7243BK

Bőr bokacipő

- Acél orrvédő
- Áthatolásvédett középtalp kompozit szálból

EU	UK	mm	Ft		
35	2,5	228	15.000	1	072431235
36	3,5	235	15.000	1	072431236
37	4,5	242	15.000	1	072431237
38	5	248	15.000	1	072431238
39	6	255	15.000	1	072431239
40	6,5	262	15.000	1	072431240
41	7	268	15.000	1	072431241
42	8	275	15.000	1	072431242
43	9	282	15.000	1	072431243
44	10	288	15.000	1	072431244
45	10,5	295	15.000	1	072431245
46	11	302	15.000	1	072431246
47	12	308	15.000	1	072431247
48	13	315	15.000	1	072431248



CE

S1P SRC

EN ISO  
20345  
2011



## 7243CK

mérsékeltén vízálló bokacipő  
gyorskioldással

- Acél orrvédő
- Áthatolásvédett középtalp kompozit szálból

EU	UK	mm	Ft		
35	2,5	228	15.750	1	072431335
36	3,5	235	15.750	1	072431336
37	4,5	242	15.750	1	072431337
38	5	248	15.750	1	072431338
39	6	255	15.750	1	072431339
40	6,5	262	15.750	1	072431340
41	7	268	15.750	1	072431341
42	8	275	15.750	1	072431342
43	9	282	15.750	1	072431343
44	10	288	15.750	1	072431344
45	10,5	295	15.750	1	072431345
46	11	302	15.750	1	072431346
47	12	308	15.750	1	072431347
48	13	315	15.750	1	072431348

CE



S3 RS SRC

EN ISO  
20345  
2011



## 7243CR

bőr bokacipő, mérsékeltén vízálló hosszú  
élettartamú gumitalp  
és gyorskioldás

- Acél orrvédő
- Áthatolásvédett rugalmas acél középtalp

EU	UK	mm	Ft		
35	2,5	231	22.150	1	072430735
36	3,5	238	22.150	1	072430736
37	4,5	245	22.150	1	072430737
38	5	251	22.150	1	072430738
39	6	258	22.150	1	072430739
40	6,5	265	22.150	1	072430740
41	7	271	22.150	1	072430741
42	8	278	22.150	1	072430742
43	9	285	22.150	1	072430743
44	10	291	22.150	1	072430744
45	10,5	298	22.150	1	072430745
46	11	305	22.150	1	072430746
47	12	311	22.150	1	072430747
48	13	318	22.150	1	072430748

CE



S3 RS HRO SRC

EN ISO  
20345  
2011



## 7243FT

bőr bokacipő, mérsékeltén vízálló  
orrvédő és áthatolásvédett középtalp nélkül

- Orrvédő nélkül
- Áthatolásvédett középtalp nélkül

EU	UK	mm	Ft		
35	2,5	228	12.750	1	072430635
36	3,5	235	12.750	1	072430636
37	4,5	242	12.750	1	072430637
38	5	248	12.750	1	072430638
39	6	255	12.750	1	072430639
40	6,5	262	12.750	1	072430640
41	7	268	12.750	1	072430641
42	8	275	12.750	1	072430642
43	9	282	12.750	1	072430643
44	10	288	12.750	1	072430644
45	10,5	295	12.750	1	072430645
46	11	302	12.750	1	072430646
47	12	308	12.750	1	072430647
48	13	315	12.750	1	072430648

CE



O2 FO SRC

EN ISO  
20347  
2012



## 7245BK

mérsékeltén vízálló fűzős "hegesztő" bokacipő gyorskioldással  
és tépőzáras első védőnyelvel

- Acél orrvédő
- Áthatolásvédett középtalp kompozit szálból

EU	UK	mm	Ft		
35	2,5	228	16.950	1	072451235
36	3,5	235	16.950	1	072451236
37	4,5	242	16.950	1	072451237
38	5	248	16.950	1	072451238
39	6	255	16.950	1	072451239
40	6,5	262	16.950	1	072451240
41	7	268	16.950	1	072451241
42	8	275	16.950	1	072451242
43	9	282	16.950	1	072451243
44	10	288	16.950	1	072451244
45	10,5	295	16.950	1	072451245
46	11	302	16.950	1	072451246
47	12	308	16.950	1	072451247
48	13	315	16.950	1	072451248

CE



S3 RS SRC

EN ISO  
20345  
2011



## 7246BK

perforált hasítottbőr cipő

- Acél orrvédő
- Áthatolásvédett középtalp kompozit szálból

EU	UK	mm	Ft		
35	2,5	228	15.500	1	072461235
36	3,5	235	15.500	1	072461236
37	4,5	242	15.500	1	072461237
38	5	248	15.500	1	072461238
39	6	255	15.500	1	072461239
40	6,5	262	15.500	1	072461240
41	7	268	15.500	1	072461241
42	8	275	15.500	1	072461242
43	9	282	15.500	1	072461243
44	10	288	15.500	1	072461244
45	10,5	295	15.500	1	072461245
46	11	302	15.500	1	072461246
47	12	308	15.500	1	072461247
48	13	315	15.500	1	072461248



CE

S1P SRC

EN ISO  
20345  
2011



## 7247BK

perforált bőrszandál

- Acél orrvédő
- Áthatolásvédett középtalp kompozit szálból

EU	UK	mm	Ft		
35	2,5	228	15.050	1	072471235
36	3,5	235	15.050	1	072471236
37	4,5	242	15.050	1	072471237
38	5	248	15.050	1	072471238
39	6	255	15.050	1	072471239
40	6,5	262	15.050	1	072471240
41	7	268	15.050	1	072471241
42	8	275	15.050	1	072471242
43	9	282	15.050	1	072471243
44	10	288	15.050	1	072471244
45	10,5	295	15.050	1	072471245
46	11	302	15.050	1	072471246
47	12	308	15.050	1	072471247
48	13	315	15.050	1	072471248



CE

S1P SRC

EN ISO  
20345  
2011



## 7328A

„Top Visibility” nitril-PVC munkavédelmi csizma  
Öntisztító, csúszásmentes járófelület.

- Acél orrvédő
- Rugalmas, áthatolásvédett acél köztalp

EU	UK	mm	Ft		
38	5	253	13.950	1	073280638
39	6	260	13.950	1	073280639
40	6,5	267	13.950	1	073280640
41	7	273	13.950	1	073280641
42	8	280	13.950	1	073280642
43	9	287	13.950	1	073280643
44	10	293	13.950	1	073280644
45	10,5	300	13.950	1	073280645
46	11	307	13.950	1	073280646
47	12	313	13.950	1	073280647



CE

S5 SRC

EN ISO  
20345  
2011



## 7328N

nitril-PVC munkavédelmi csizma  
Öntisztító, csúszásmentes járófelület.

- Acél orrvédő
- Rugalmas, áthatolásvédett acél köztalp

EU	UK	mm	Ft		
38	5	253	13.950	1	073280838
39	6	260	13.950	1	073280839
40	6,5	267	13.950	1	073280840
41	7	273	13.950	1	073280841
42	8	280	13.950	1	073280842
43	9	287	13.950	1	073280843
44	10	293	13.950	1	073280844
45	10,5	300	13.950	1	073280845
46	11	307	13.950	1	073280846
47	12	313	13.950	1	073280847



CE

S5 SRC

EN ISO  
20345  
2011





# EASY PLUS



## 7220PEK

mérsékeltén vízálló bőrcipő nylon betétekkel és kopásálló megerősítéssel az orr területén

- Orrvédő kompozit anyagból
- Áthatolásvédett középtalp kompozit szálból

EU	UK	mm	Ft	👤	📄
35	2,5	228	20.050	1	072200235
36	3,5	235	20.050	1	072200236
37	4,5	242	20.050	1	072200237
38	5	248	20.050	1	072200238
39	6	255	20.050	1	072200239
40	6,5	262	20.050	1	072200240
41	7	268	20.050	1	072200241
42	8	275	20.050	1	072200242
43	9	282	20.050	1	072200243
44	10	288	20.050	1	072200244
45	10,5	295	20.050	1	072200245
46	11	302	20.050	1	072200246
47	12	308	20.050	1	072200247
48	13	315	20.050	1	072200248

CE



S3 SRC

EN ISO 20345 2011

METAL FREE



## 7221PEK

mérsékeltén vízálló bőr bokacipő nylon betétekkel kopásálló erősítéssel az orr területén, és gyorskioldással

- Orrvédő kompozit anyagból
- Áthatolásvédett középtalp kompozit szálból

EU	UK	mm	Ft	👤	📄
35	2,5	228	21.400	1	072210235
36	3,5	235	21.400	1	072210236
37	4,5	242	21.400	1	072210237
38	5	248	21.400	1	072210238
39	6	255	21.400	1	072210239
40	6,5	262	21.400	1	072210240
41	7	268	21.400	1	072210241
42	8	275	21.400	1	072210242
43	9	282	21.400	1	072210243
44	10	288	21.400	1	072210244
45	10,5	295	21.400	1	072210245
46	11	302	21.400	1	072210246
47	12	308	21.400	1	072210247
48	13	315	21.400	1	072210248

CE



S3 RS SRC

EN ISO 20345 2011

METAL FREE



## 7222PEK

perforált hasítottbőr cipő, jól szellőző mesh betétekkel

- Kompozit orr rész
- Kompozitszál, áthatolásvédett köztalp

EU	UK	mm	Ft	👤	📄
35	2,5	228	21.100	1	072220135
36	3,5	235	21.100	1	072220136
37	4,5	242	21.100	1	072220137
38	5	248	21.100	1	072220138
39	6	255	21.100	1	072220139
40	6,5	262	21.100	1	072220140
41	7	268	21.100	1	072220141
42	8	275	21.100	1	072220142
43	9	282	21.100	1	072220143
44	10	288	21.100	1	072220144
45	10,5	295	21.100	1	072220145
46	11	302	21.100	1	072220146
47	12	308	21.100	1	072220147
48	13	315	21.100	1	072220148

CE



S1P SRC

EN ISO 20345 2011

METAL FREE



## 7223PEK

hasítottbőr cipő jól szellőző mesh betétekkel és kopásálló megerősítéssel az orr területén

- Orrvédő kompozit anyagból
- Áthatolásvédett középtalp kompozit szálból

EU	UK	mm	Ft		
35	2,5	228	21.250	1	072230135
36	3,5	235	21.250	1	072230136
37	4,5	242	21.250	1	072230137
38	5	248	21.250	1	072230138
39	6	255	21.250	1	072230139
40	6,5	262	21.250	1	072230140
41	7	268	21.250	1	072230141
42	8	275	21.250	1	072230142
43	9	282	21.250	1	072230143
44	10	288	21.250	1	072230144
45	10,5	295	21.250	1	072230145
46	11	302	21.250	1	072230146
47	12	308	21.250	1	072230147
48	13	315	21.250	1	072230148



CE

S1P SRC

EN ISO  
20345  
2011

METAL  
FREE



## FLEX

## 7212B

Perforált hasítottbőr cipő, mesh betéttel, Kopásgátló betét az orr részen Rendkívül rugalmas és könnyű - a 42-es méret körülbelüli súlya: 490g Nem javasolt nagy igénybevételt jelentő használatra (építőipar, mezőgazdaság, nehézipar)

- Kompozit orrvédő
- Kompozitszálás, áthatolásvédett betét

EU	UK	mm	Ft		
35	2,5	228	23.500	1	072120235
36	3,5	235	23.500	1	072120236
37	4,5	242	23.500	1	072120237
38	5	248	23.500	1	072120238
39	6	255	23.500	1	072120239
40	6,5	262	23.500	1	072120240
41	7	268	23.500	1	072120241
42	8	275	23.500	1	072120242
43	9	282	23.500	1	072120243
44	10	288	23.500	1	072120244
45	10,5	295	23.500	1	072120245
46	11	302	23.500	1	072120246
47	12	308	23.500	1	072120247
48	13	315	23.500	1	072120248



CE

S1P SRC ESD

EN ISO  
20345  
2011

ESD

METAL  
FREE



Beta

## 7212G

perforált hasítottbőr cipő. Kopásgátló betét az orr részen.  
Rendkívül rugalmas és könnyű - a 42-es méret körülbelüli  
súlya: 490 g Nem javasolt nagy igénybevételt jelentő  
munkákhoz (építőipar, mezőgazdaság, nehézipar)

- Kompozit orrvédő
- Kompozitszálás, áthatolásvédezt köztalp

EU	UK	mm	Ft	☞	☞
35	2.5	228	23.500	1	072120335
36	3.5	235	23.500	1	072120336
37	4.5	242	23.500	1	072120337
38	5	248	23.500	1	072120338
39	6	255	23.500	1	072120339
40	6.5	262	23.500	1	072120340
41	7	268	23.500	1	072120341
42	8	275	23.500	1	072120342
43	9	282	23.500	1	072120343
44	10	288	23.500	1	072120344
45	10.5	295	23.500	1	072120345
46	11	302	23.500	1	072120346
47	12	308	23.500	1	072120347
48	13	315	23.500	1	072120348

CE



S1P SRC ESD



EN ISO  
20345  
2011



## 7213G

perforált hasítottbőr cipő, jól szellőző mesh betétekkel  
Rendkívül rugalmas és könnyű - a 42-es méret körülbelüli  
súlya: 490g Nem javasolt nagy igénybevételt jelentő  
munkákhoz (építőipar, mezőgazdaság, nehézipar)

- Kompozit orrvédő
- Kompozitszálás, áthatolásbiztos betét

EU	UK	mm	Ft	☞	☞
35	2.5	228	23.550	1	072130135
36	3.5	235	23.550	1	072130136
37	4.5	242	23.550	1	072130137
38	5	248	23.550	1	072130138
39	6	255	23.550	1	072130139
40	6.5	262	23.550	1	072130140
41	7	268	23.550	1	072130141
42	8	275	23.550	1	072130142
43	9	282	23.550	1	072130143
44	10	288	23.550	1	072130144
45	10.5	295	23.550	1	072130145
46	11	302	23.550	1	072130146
47	12	308	23.550	1	072130147
48	13	315	23.550	1	072130148

CE



S1P SRC ESD



EN ISO  
20345  
2011



## 7214FN

action nabuk bőr cipő, mérsékelten vízálló kopásálló orrvédő  
betéttel Rendkívül rugalmas és könnyű - a 42 méret körülbelüli  
súlya: 500 g Nem javasolt nehéz igénybevételhez (építőipar,  
mezőgazdaság, nehézipar)

- Orrvédő kompozit anyagból
- Áthatolásvédezt középtalp kompozit szálból

EU	UK	mm	Ft	☞	☞
35	2.5	228	22.200	1	072140035
36	3.5	235	22.200	1	072140036
37	4.5	242	22.200	1	072140037
38	5	248	22.200	1	072140038
39	6	255	22.200	1	072140039
40	6.5	262	22.200	1	072140040
41	7	268	22.200	1	072140041
42	8	275	22.200	1	072140042
43	9	282	22.200	1	072140043
44	10	288	22.200	1	072140044
45	10.5	295	22.200	1	072140045
46	11	302	22.200	1	072140046
47	12	308	22.200	1	072140047
48	13	315	22.200	1	072140048

CE



S3 SRC



EN ISO  
20345  
2011



 **Beta**

## 7214G

Action vízálló nubuk cipő kopásgátló betéttel az orr részen Rendkívül rugalmas és könnyű - a 42-es méret körülbelüli súlya: 500g Nem javasolt nagy igénybevételt jelentő munkákhoz (építőipar, mezőgazdaság, nehézipar)

- Kompozit orrvédő
- Kompozitszálas, áthatolásbiztos betét

EU	UK	mm	Ft		
35	2.5	228	26.800	1	072140235
36	3.5	235	26.800	1	072140236
37	4.5	242	26.800	1	072140237
38	5	248	26.800	1	072140238
39	6	255	26.800	1	072140239
40	6.5	262	26.800	1	072140240
41	7	268	26.800	1	072140241
42	8	275	26.800	1	072140242
43	9	282	26.800	1	072140243
44	10	288	26.800	1	072140244
45	10.5	295	26.800	1	072140245
46	11	302	26.800	1	072140246
47	12	308	26.800	1	072140247
48	13	315	26.800	1	072140248



CE

S3 SRC ESD



EN ISO  
20345  
2011



## 7215FN

action nubuk bőr mokasszin, mérsékelten vízálló kopásálló orrvédő betéttel Rendkívül rugalmas és könnyű - a 42 méret körülbelüli súlya: 490 g Nem javasolt nehéz igénybevételhez (építőipar, mezőgazdaság, nehézipar)

- Orrvédő kompozit anyagból
- Áthatolásvédett középtalp kompozit szálból

EU	UK	mm	Ft		
35	2.5	228	25.150	1	072150135
36	3.5	235	25.150	1	072150136
37	4.5	242	25.150	1	072150137
38	5	248	25.150	1	072150138
39	6	255	25.150	1	072150139
40	6.5	262	25.150	1	072150140
41	7	268	25.150	1	072150141
42	8	275	25.150	1	072150142
43	9	282	25.150	1	072150143
44	10	288	25.150	1	072150144
45	10.5	295	25.150	1	072150145
46	11	302	25.150	1	072150146
47	12	308	25.150	1	072150147
48	13	315	25.150	1	072150148



CE

S3 SRC



EN ISO  
20345  
2011



## 7218FN

action nubuk bőr bokacipő, mérsékelten vízálló kopásálló orrvédő betéttel és gyorskioldással Rendkívül rugalmas és könnyű - a 42 méret körülbelüli súlya: 510 g Nem javasolt nehéz igénybevételhez (építőipar, mezőgazdaság, nehézipar)

- Orrvédő kompozit anyagból
- Áthatolásvédett középtalp kompozit szálból

EU	UK	mm	Ft		
35	2.5	228	25.800	1	072180035
36	3.5	235	25.800	1	072180036
37	4.5	242	25.800	1	072180037
38	5	248	25.800	1	072180038
39	6	255	25.800	1	072180039
40	6.5	262	25.800	1	072180040
41	7	268	25.800	1	072180041
42	8	275	25.800	1	072180042
43	9	282	25.800	1	072180043
44	10	288	25.800	1	072180044
45	10.5	295	25.800	1	072180045
46	11	302	25.800	1	072180046
47	12	308	25.800	1	072180047
48	13	315	25.800	1	072180048



CE

S3 RS SRC



EN ISO  
20345  
2011



## 7218G

Action vízálló nubuk bokacipő kopásgátló betéttel az orr részen és gyorskioldással Rendkívül rugalmas és könnyű - a 42-es méret körülbelüli súlya: 550g Nem javasolt nagy igénybevételt jelentő munkákhoz (építőipar, mezőgazdaság, nehézipar)

- Kompozit orrvédő
- Kompozitszálas, áthatolásbiztos betét

EU	UK	mm	Ft		
35	2.5	228	27.950	1	072180135
36	3.5	235	27.950	1	072180136
37	4.5	242	27.950	1	072180137
38	5	248	27.950	1	072180138
39	6	255	27.950	1	072180139
40	6.5	262	27.950	1	072180140
41	7	268	27.950	1	072180141
42	8	275	27.950	1	072180142
43	9	282	27.950	1	072180143
44	10	288	27.950	1	072180144
45	10.5	295	27.950	1	072180145
46	11	302	27.950	1	072180146
47	12	308	27.950	1	072180147
48	13	315	27.950	1	072180148



CE

S3 RS SRC ESD



EN ISO  
20345  
2011



# BASIC PLUS



## 7201BKK

Full-grain bőr bokcipő, vízálló

- Kompozit orr rész
- Kompozitszálás, áthatolásbiztos betét

EU	UK	mm	Ft	W	Code
35	2,5	228	24.750	1	072010435
36	3,5	235	24.750	1	072010436
37	4,5	242	24.750	1	072010437
38	5	248	24.750	1	072010438
39	6	255	24.750	1	072010439
40	6,5	262	24.750	1	072010440
41	7	268	24.750	1	072010441
42	8	275	24.750	1	072010442
43	9	282	24.750	1	072010443
44	10	288	24.750	1	072010444
45	10,5	295	24.750	1	072010445
46	11	302	24.750	1	072010446
47	12	308	24.750	1	072010447
48	13	315	24.750	1	072010448



CE

S3 SRC

EN ISO 20345 2011

METAL FREE



## 7210BKK

Perforált puha hasítottbőr cipő

- Kompozit orr rész
- Kompozitszálás, áthatolásbiztos betét

EU	UK	mm	Ft	W	Code
35	2,5	228	23.150	1	072100335
36	3,5	235	23.150	1	072100336
37	4,5	242	23.150	1	072100337
38	5	248	23.150	1	072100338
39	6	255	23.150	1	072100339
40	6,5	262	23.150	1	072100340
41	7	268	23.150	1	072100341
42	8	275	23.150	1	072100342
43	9	282	23.150	1	072100343
44	10	288	23.150	1	072100344
45	10,5	295	23.150	1	072100345
46	11	302	23.150	1	072100346
47	12	308	23.150	1	072100347
48	13	315	23.150	1	072100348



CE

S1P SRC

EN ISO 20345 2011

METAL FREE



## 7216BKK

Puha hasítottbőr szandál, tépőzáras

- Kompozit orr rész
- Kompozitszálás, áthatolásbiztos betét

EU	UK	mm	Ft	W	Code
35	2,5	228	23.850	1	072160335
36	3,5	235	23.850	1	072160336
37	4,5	242	23.850	1	072160337
38	5	248	23.850	1	072160338
39	6	255	23.850	1	072160339
40	6,5	262	23.850	1	072160340
41	7	268	23.850	1	072160341
42	8	275	23.850	1	072160342
43	9	282	23.850	1	072160343
44	10	288	23.850	1	072160344
45	10,5	295	23.850	1	072160345
46	11	302	23.850	1	072160346
47	12	308	23.850	1	072160347
48	13	315	23.850	1	072160348



CE

S1P SRC

EN ISO 20345 2011

METAL FREE



# TREKKING



## 7236BK

Action nubuk bőr bokacipő, vízálló, gyorskioldással és poliuretán erősítésű orrvédő borítással

- Acél orrvédő
- Áthatolásvédett középtalp kompozit szálból

EU	UK	mm	Ft	👉	📦
35	2,5	228	22.250	1	072360335
36	3,5	235	22.250	1	072360336
37	4,5	242	22.250	1	072360337
38	5	248	22.250	1	072360338
39	6	255	22.250	1	072360339
40	6,5	262	22.250	1	072360340
41	7	268	22.250	1	072360341
42	8	275	22.250	1	072360342
43	9	282	22.250	1	072360343
44	10	288	22.250	1	072360344
45	10,5	295	22.250	1	072360345
46	11	302	22.250	1	072360346
47	12	308	22.250	1	072360347
48	13	315	22.250	1	072360348



CE

S3 RS SRC

**EN ISO 20345 2011**



## 7238WR

hasítottbőr bokacipő nylon betétekkel, nagyellenállású gumitalp és gyorskioldás  
Vízálló WR cipő: egy 3 cm vízzel elárasztott táliban tesztelve 100 hossz után a cipő belső részének nedvessége nem lehet több, mint

- Orrvédő kompozit anyagból
- Áthatolásvédett középtalp kompozit szálból

EU	m <sup>2</sup>	UK	t	mm	Ft	👉	📦
35	2,5	228			31.050	1	072380235
36	3,5	235			31.050	1	072380236
37	4,5	242			31.050	1	072380237
38	5	248			31.050	1	072380238
39	6	255			31.050	1	072380239
40	6,5	262			31.050	1	072380240
41	7	268			31.050	1	072380241
42	8	275			31.050	1	072380242
43	9	282			31.050	1	072380243
44	10	288			31.050	1	072380244
45	10,5	295			31.050	1	072380245
46	11	302			31.050	1	072380246
47	12	308			31.050	1	072380247
48	13	315			31.050	1	072380248



CE

S3 RS WR HRO SRC

**EN ISO 20345 2011**



## 7249GK

hasítottbőr bokacipő nylon betétekkel gyorskioldással és poliuretán erősítésű orrvédő borítással

- Acél orrvédő
- Áthatolásvédett középtalp kompozit szálból

EU	UK	mm	Ft	👉	📦
35	2,5	231	19.300	1	072490235
36	3,5	238	19.300	1	072490236
37	4,5	245	19.300	1	072490237
38	5	251	19.300	1	072490238
39	6	258	19.300	1	072490239
40	6,5	265	19.300	1	072490240
41	7	271	19.300	1	072490241
42	8	278	19.300	1	072490242
43	9	285	19.300	1	072490243
44	10	291	19.300	1	072490244
45	10,5	298	19.300	1	072490245
46	11	305	19.300	1	072490246
47	12	311	19.300	1	072490247
48	13	318	19.300	1	072490248



CE

S1P RS SRC

**EN ISO 20345 2011**



# ACTIVE



## 7314AF

perforált hasítottbőr cipő  
nylon mesh és karbon betétekkel

- Orrvédő kompozit anyagból
- Áthatolásvédett középtalp kompozit szálból

**EN ISO  
20345  
2011**

METAL  
FREE



EU	UK	mm	Ft	👤	🏠
35	2,5	228	31.700	1	073140235
36	3,5	235	31.700	1	073140236
37	4,5	242	31.700	1	073140237
38	5	248	31.700	1	073140238
39	6	255	31.700	1	073140239
40	6,5	262	31.700	1	073140240
41	7	268	31.700	1	073140241
42	8	275	31.700	1	073140242
43	9	282	31.700	1	073140243
44	10	288	31.700	1	073140244
45	10,5	295	31.700	1	073140245
46	11	302	31.700	1	073140246
47	12	308	31.700	1	073140247
48	13	315	31.700	1	073140248



CE

S1P SRC

## 7315AN

perforált hasítottbőr és mikroszálás cipő  
mérsékeltén vízálló, karbon betétekkel

- Orrvédő kompozit anyagból
- Áthatolásvédett középtalp kompozit szálból

**EN ISO  
20345  
2011**

METAL  
FREE



EU	UK	mm	Ft	👤	🏠
35	2,5	228	36.750	1	073150535
36	3,5	235	36.750	1	073150536
37	4,5	242	36.750	1	073150537
38	5	248	36.750	1	073150538
39	6	255	36.750	1	073150539
40	6,5	262	36.750	1	073150540
41	7	268	36.750	1	073150541
42	8	275	36.750	1	073150542
43	9	282	36.750	1	073150543
44	10	288	36.750	1	073150544
45	10,5	295	36.750	1	073150545
46	11	302	36.750	1	073150546
47	12	308	36.750	1	073150547
48	13	315	36.750	1	073150548



CE

S3 SRC

## 7316NB

jól szellőző hálós hasítottbőr cipő,  
a sarok stabilitását segítő alátámasztással

- Kompozit orrvédő
- Kompozitszálás, áthatolásbiztos betét

**EN ISO  
20345  
2011**



METAL  
FREE



EU	UK	mm	Ft	👤	🏠
35	2,5	228	30.700	1	073160735
36	3,5	235	30.700	1	073160736
37	4,5	242	30.700	1	073160737
38	5	248	30.700	1	073160738
39	6	255	30.700	1	073160739
40	6,5	262	30.700	1	073160740
41	7	268	30.700	1	073160741
42	8	275	30.700	1	073160742
43	9	282	30.700	1	073160743
44	10	288	30.700	1	073160744
45	10,5	295	30.700	1	073160745
46	11	302	30.700	1	073160746
47	12	308	30.700	1	073160747
48	13	315	30.700	1	073160748



CE

S1P SRC ESD

## 7316NG

jól szellőző hálós hasítottbőr cipő,  
a sarok stabilitását segítő alátámasztással

- Kompozit orrvédő
- Kompozitszálas, áthatolásbiztos betét

EU	UK	mm	Ft		
35	2,5	228	30.700	1	073160635
36	3,5	235	30.700	1	073160636
37	4,5	242	30.700	1	073160637
38	5	248	30.700	1	073160638
39	6	255	30.700	1	073160639
40	6,5	262	30.700	1	073160640
41	7	268	30.700	1	073160641
42	8	275	30.700	1	073160642
43	9	282	30.700	1	073160643
44	10	288	30.700	1	073160644
45	10,5	295	30.700	1	073160645
46	11	302	30.700	1	073160646
47	12	308	30.700	1	073160647
48	13	315	30.700	1	073160648

CE



S1P SRC ESD



## 7317NA

perforált hasítottbőr cipő,  
a sarokrésznél mikroszálas erősítéssel

- Kompozit orrvédő
- Áthatolásvédett középtalp kompozit szálból

EU	UK	mm	Ft		
35	2,5	228	27.200	1	073170135
36	3,5	235	27.200	1	073170136
37	4,5	242	27.200	1	073170137
38	5	248	27.200	1	073170138
39	6	255	27.200	1	073170139
40	6,5	262	27.200	1	073170140
41	7	268	27.200	1	073170141
42	8	275	27.200	1	073170142
43	9	282	27.200	1	073170143
44	10	288	27.200	1	073170144
45	10,5	295	27.200	1	073170145
46	11	302	27.200	1	073170146
47	12	308	27.200	1	073170147
48	13	315	27.200	1	073170148

CE



S1P SRC



EN ISO  
20345  
2011

## 7318AN

hasítottbőr és mikroszálas bokacipő  
mérsékelt vízálló, karbon betétekkel

- Orrvédő kompozit anyagból
- Áthatolásvédett középtalp kompozit szálból

EU	UK	mm	Ft		
35	2,5	228	37.350	1	073180535
36	3,5	235	37.350	1	073180536
37	4,5	242	37.350	1	073180537
38	5	248	37.350	1	073180538
39	6	255	37.350	1	073180539
40	6,5	262	37.350	1	073180540
41	7	268	37.350	1	073180541
42	8	275	37.350	1	073180542
43	9	282	37.350	1	073180543
44	10	288	37.350	1	073180544
45	10,5	295	37.350	1	073180545
46	11	302	37.350	1	073180546
47	12	308	37.350	1	073180547
48	13	315	37.350	1	073180548

CE



S3 SRC



EN ISO  
20345  
2011

## 7320NA

vízálló nubuk cipő,  
kopásgátló erősítéssel az orr részen

- Kompozit orrvédő
- Áthatolásvédett középtalp kompozit szálból

EU	UK	mm	Ft		
35	2,5	228	28.900	1	073200435
36	3,5	235	28.900	1	073200436
37	4,5	242	28.900	1	073200437
38	5	248	28.900	1	073200438
39	6	255	28.900	1	073200439
40	6,5	262	28.900	1	073200440
41	7	268	28.900	1	073200441
42	8	275	28.900	1	073200442
43	9	282	28.900	1	073200443
44	10	288	28.900	1	073200444
45	10,5	295	28.900	1	073200445
46	11	302	28.900	1	073200446
47	12	308	28.900	1	073200447
48	13	315	28.900	1	073200448

CE



S3 SRC



EN ISO  
20345  
2011



### 7321NA

vízálló nubuk cipő,  
gyorskioldással és kopásálló erősítéssel az orr részen

- Kompozit orrvédő
- Áthatolásvédett középtalp kompozit szálból

EU	UK	mm	Ft		
35	2,5	228	29.900	1	073210435
36	3,5	235	29.900	1	073210436
37	4,5	242	29.900	1	073210437
38	5	248	29.900	1	073210438
39	6	255	29.900	1	073210439
40	6,5	262	29.900	1	073210440
41	7	268	29.900	1	073210441
42	8	275	29.900	1	073210442
43	9	282	29.900	1	073210443
44	10	288	29.900	1	073210444
45	10,5	295	29.900	1	073210445
46	11	302	29.900	1	073210446
47	12	308	29.900	1	073210447
48	13	315	29.900	1	073210448



CE

S3 RS SRC

METAL  
FREE

EN ISO  
20345  
2011



### 7322SA

magas kopásállóságú szövetcipő,  
sarok stabilitását segítő alátámasztás

- Kompozit orr rész
- Kompozitszálás, áthatolásvédett köztalp

EU	UK	mm	Ft		
35	2,5	228	30.250	1	073220435
36	3,5	235	30.250	1	073220436
37	4,5	242	30.250	1	073220437
38	5	248	30.250	1	073220438
39	6	255	30.250	1	073220439
40	6,5	262	30.250	1	073220440
41	7	268	30.250	1	073220441
42	8	275	30.250	1	073220442
43	9	282	30.250	1	073220443
44	10	288	30.250	1	073220444
45	10,5	295	30.250	1	073220445
46	11	302	30.250	1	073220446
47	12	308	30.250	1	073220447
48	13	315	30.250	1	073220448



CE

S3 SRC

METAL  
FREE

EN ISO  
20345  
2011



### 7323SA

magas kopásállóságú szövet bokacipő,  
gyorskioldással és sarok stabilitását segítő alátámasztással

- Kompozit orr rész
- Kompozitszálás, áthatolásvédett köztalp

EU	UK	mm	Ft		
35	2,5	228	29.600	1	073230435
36	3,5	235	29.600	1	073230436
37	4,5	242	29.600	1	073230437
38	5	248	29.600	1	073230438
39	6	255	29.600	1	073230439
40	6,5	262	29.600	1	073230440
41	7	268	29.600	1	073230441
42	8	275	29.600	1	073230442
43	9	282	29.600	1	073230443
44	10	288	29.600	1	073230444
45	10,5	295	29.600	1	073230445
46	11	302	29.600	1	073230446
47	12	308	29.600	1	073230447
48	13	315	29.600	1	073230448



CE

S3 RS SRC

METAL  
FREE

EN ISO  
20345  
2011



# Beta

# O-GRAVITY



## 7352A

jól szellőző mesh szövet cipő TPU betétekkel  
A sarok stabilitását segítő alátámasztás, elastikus bebújós szár és EVA talprész nagy ellenállású nitril gumitalppal

- Orrvédő kompozit anyagból
- Áthatolásvédett középtalp kompozit szálból
- RENDKÍVÜL KÖNNYŰ: a 42-es méret körülbelüli súlya 450 g

EN ISO  
20345  
2011

EU	UK	mm	Ft	👤	📦
38	5	254	36.700	1	073520038
39	6	261	36.700	1	073520039
40	6,5	268	36.700	1	073520040
41	7	274	36.700	1	073520041
42	8	281	36.700	1	073520042
43	9	288	36.700	1	073520043
44	10	294	36.700	1	073520044
45	10,5	301	36.700	1	073520045
46	11	308	36.700	1	073520046
47	12	314	36.700	1	073520047
48	13	321	36.700	1	073520048



METAL  
FREE



CE

S1P HRO SRC

## 7352B

jól szellőző mesh szövet cipő TPU betétekkel  
A sarok stabilitását segítő alátámasztás, elastikus bebújós szár és EVA talprész nagy ellenállású nitril gumitalppal

- Orrvédő kompozit anyagból
- Áthatolásvédett középtalp kompozit szálból
- KIEMELKEDŐEN KÖNNYŰ: 42-es méret súlya kb.: 450 g

EN ISO  
20345  
2011

EU	UK	mm	Ft	👤	📦
38	5	254	36.700	1	073520138
39	6	261	36.700	1	073520139
40	6,5	268	36.700	1	073520140
41	7	274	36.700	1	073520141
42	8	281	36.700	1	073520142
43	9	288	36.700	1	073520143
44	10	294	36.700	1	073520144
45	10,5	301	36.700	1	073520145
46	11	308	36.700	1	073520146
47	12	314	36.700	1	073520147
48	13	321	36.700	1	073520148



METAL  
FREE



CE

S1P HRO SRC

## 7352G

jól szellőző mesh szövet cipő TPU betétekkel  
Sarok stabilitását segítő alátámasztás, hagyományos fűzés, szélesített kivétel.  
EVA talprész nagy ellenállású nitril gumitalppal

- Kompozit orr rész
- Kompozitszál, áthatolásvédett köztalp
- RENDKÍVÜL KÖNNYŰ - a 42-es méret körülbelüli súlya: 450 gramm

EN ISO  
20345  
2011

EU	UK	mm	Ft	👤	📦
38	5	254	39.900	1	073520338
39	6	261	39.900	1	073520339
40	6,5	268	39.900	1	073520340
41	7	274	39.900	1	073520341
42	8	281	39.900	1	073520342
43	9	288	39.900	1	073520343
44	10	294	39.900	1	073520344
45	10,5	301	39.900	1	073520345
46	11	308	39.900	1	073520346
47	12	314	39.900	1	073520347
48	13	321	39.900	1	073520348



METAL  
FREE



CE

S1P HRO SRC ESD

## 7352LG

jól szellőző női mesh szövet cipő TPU betétekkel  
Jól láthatóságot biztosító fényvisszaverő mesh felsőrész  
Sarok stabilitását segítő alátámasztás, elasztikus bebújós szár és EVA talprész nagy ellenállású nitril gumitalppal

- Üvegszál orr rész
- Kompozitszálás, áthatolásvédett köztalp
- RENDKÍVÜL KÖNNYŰ - a 38-es méret körülbelüli súlya: 390 gramm

EN ISO  
20345  
2011

EU	UK	mm	Ft		
34	2	228	40.500	1	073520234
35	2,5	234	40.500	1	073520235
36	3,5	241	40.500	1	073520236
37	4,5	248	40.500	1	073520237
38	5	254	40.500	1	073520238
39	6	261	40.500	1	073520239
40	6,5	268	40.500	1	073520240
41	7	274	40.500	1	073520241
42	8	281	40.500	1	073520242

CE



lady



METAL  
FREE



S1P HRO SRC

## 7353Y

jól szellőző mesh szövet cipő TPU betétekkel  
Jó láthatóságot biztosító fényvisszaverő mesh felsőrész  
A sarok stabilitását segítő alátámasztás, elasztikus bebújós szár és EVA talprész nagy ellenállású nitril gumitalppal

- Szénszál orrvédő
- Áthatolásvédett középtalp kompozit szálból
- KIEMELKEDŐEN KÖNNYŰ: a 42-es méret körülbelüli súlya 420 g

EN ISO  
20345  
2011

EU	UK	mm	Ft		
38	5	254	48.000	1	073530038
39	6	261	48.000	1	073530039
40	6,5	268	48.000	1	073530040
41	7	274	48.000	1	073530041
42	8	281	48.000	1	073530042
43	9	288	48.000	1	073530043
44	10	294	48.000	1	073530044
45	10,5	301	48.000	1	073530045
46	11	308	48.000	1	073530046
47	12	314	48.000	1	073530047
48	13	321	48.000	1	073530048

CE



S1P HRO SRC

## 7354N

vízálló mesh szövet cipő TPU betétekkel  
A sarok stabilitását segítő alátámasztás, elasztikus bebújós szár és EVA talprész nagy ellenállású nitril gumitalppal

- Orrvédő kompozit anyagból
- Áthatolásvédett középtalp kompozit szálból
- RENDKÍVÜL KÖNNYŰ: a 42-es méret körülbelüli súlya 460 g

EN ISO  
20345  
2011

EU	UK	mm	Ft		
38	5	254	37.450	1	073540038
39	6	261	37.450	1	073540039
40	6,5	268	37.450	1	073540040
41	7	274	37.450	1	073540041
42	8	281	37.450	1	073540042
43	9	288	37.450	1	073540043
44	10	294	37.450	1	073540044
45	10,5	301	37.450	1	073540045
46	11	308	37.450	1	073540046
47	12	314	37.450	1	073540047
48	13	321	37.450	1	073540048

CE



METAL  
FREE



S3 HRO SRC

## 7355V

vízálló mesh szövet bokacipő TPU betétekkel  
A sarok stabilitását segítő alátámasztás, elasztikus bebújós szár és EVA talprész nagy ellenállású nitril gumitalppal

- Orrvédő kompozit anyagból
- Áthatolásvédett középtalp kompozit szálból
- RENDKÍVÜL KÖNNYŰ: a 42-es méret körülbelüli súlya 465 g

EN ISO  
20345  
2011

EU	UK	mm	Ft		
38	5	254	39.950	1	073550038
39	6	261	39.950	1	073550039
40	6,5	268	39.950	1	073550040
41	7	274	39.950	1	073550041
42	8	281	39.950	1	073550042
43	9	288	39.950	1	073550043
44	10	294	39.950	1	073550044
45	10,5	301	39.950	1	073550045
46	11	308	39.950	1	073550046
47	12	314	39.950	1	073550047
48	13	321	39.950	1	073550048

CE



METAL  
FREE



S3 HRO SRC

### 7356G

vízálló mikroszálás cipő TPU betéttel

Sarok stabilitását segítő alátámasztás, elasztikus bebujós szár és EVA talprész nagy ellenállású nitril gumitalppal

- Kompozit orr rész
- Kompozitszálás, áthatolásvédett köztalp
- RENDKÍVÜL KÖNNYŰ - a 42-es méret körülbelüli súlya: 460 gramm

EN ISO 20345 2011

EU	UK	mm	Ft		
38	5	254	41.450	1	073560038
39	6	261	41.450	1	073560039
40	6,5	268	41.450	1	073560040
41	7	274	41.450	1	073560041
42	8	281	41.450	1	073560042
43	9	288	41.450	1	073560043
44	10	294	41.450	1	073560044
45	10,5	301	41.450	1	073560045
46	11	308	41.450	1	073560046
47	12	314	41.450	1	073560047
48	13	321	41.450	1	073560048



METAL FREE



CE

S3 HRO SRC

### 7356V

vízálló mikroszálás cipő TPU betéttel

Sarok stabilitását segítő alátámasztás, elasztikus bebujós szár és EVA talprész nagy ellenállású nitril gumitalppal

- Kompozit orr rész
- Kompozitszálás, áthatolásvédett köztalp
- RENDKÍVÜL KÖNNYŰ - a 42-es méret körülbelüli súlya: 460 gramm

EN ISO 20345 2011

EU	UK	mm	Ft		
38	5	254	41.450	1	073560138
39	6	261	41.450	1	073560139
40	6,5	268	41.450	1	073560140
41	7	274	41.450	1	073560141
42	8	281	41.450	1	073560142
43	9	288	41.450	1	073560143
44	10	294	41.450	1	073560144
45	10,5	301	41.450	1	073560145
46	11	308	41.450	1	073560146
47	12	314	41.450	1	073560147
48	13	321	41.450	1	073560148



METAL FREE



CE

S3 HRO SRC

### 7356LN

vízálló mikroszálás női cipő TPU betéttel

Sarok stabilitását segítő alátámasztás, elasztikus bebujós szár és EVA talprész nagy ellenállású nitril gumitalppal

- Üvegszál orr rész
- Kompozitszálás, áthatolásvédett köztalp
- RENDKÍVÜL KÖNNYŰ - a 38-es méret körülbelüli súlya: 400 gramm

EN ISO 20345 2011

EU	UK	mm	Ft		
34	2	228	41.450	1	073560234
35	2,5	234	41.450	1	073560235
36	3,5	241	41.450	1	073560236
37	4,5	248	41.450	1	073560237
38	5	254	41.450	1	073560238
39	6	261	41.450	1	073560239
40	6,5	268	41.450	1	073560240
41	7	274	41.450	1	073560241
42	8	281	41.450	1	073560242



METAL FREE



CE

S3 HRO SRC

### 7357G

vízálló mikroszálás bokacipő TPU betéttel

Sarok stabilitását segítő alátámasztás, elasztikus bebujós szár és EVA talprész nagy ellenállású nitril gumitalppal

- Kompozit orr rész
- Kompozitszálás, áthatolásvédett köztalp
- RENDKÍVÜL KÖNNYŰ - a 42-es méret körülbelüli súlya: 480 gramm

EN ISO 20345 2011

EU	UK	mm	Ft		
38	5	254	46.200	1	073570038
39	6	261	46.200	1	073570039
40	6,5	268	46.200	1	073570040
41	7	274	46.200	1	073570041
42	8	281	46.200	1	073570042
43	9	288	46.200	1	073570043
44	10	294	46.200	1	073570044
45	10,5	301	46.200	1	073570045
46	11	308	46.200	1	073570046
47	12	314	46.200	1	073570047
48	13	321	46.200	1	073570048



METAL FREE



CE

S3 HRO SRC

### 7357V

Vízálló mikroszálás bokacipő TPU betéttel

Sarok stabilitását segítő alátámasztás, elasztikus bebújós szár és EVA talprész nagy ellenállású nitril gumitalppal

- Kompozit orr rész
- Kompozitszálás, áthatolásvédett köztalp
- RENDKÍVÜL KÖNNYŰ - a 42-es méret körülbelüli súlya: 480 gramm

EN ISO 20345 2011

EU	UK	mm	Ft		
38	5	254	46.200	1	073570138
39	6	261	46.200	1	073570139
40	6,5	268	46.200	1	073570140
41	7	274	46.200	1	073570141
42	8	281	46.200	1	073570142
43	9	288	46.200	1	073570143
44	10	294	46.200	1	073570144
45	10,5	301	46.200	1	073570145
46	11	308	46.200	1	073570146
47	12	314	46.200	1	073570147
48	13	321	46.200	1	073570148



METAL FREE



CE

S3 HRO SRC

### 7362B

Jól szellőző mesh szövet munkacipő TPU betétekkel

Sarok stabilitását segítő alátámasztás, elasztikus bebújós szár és EVA talprész nagy ellenállású nitril gumitalppal

- Orrvédő nélkül
- Átszűrődás ellen védő köztalp nélkül
- RENDKÍVÜL KÖNNYŰ - a 42-es méret körülbelüli súlya: 330 gramm

EN ISO 20347 2012

EU	UK	mm	Ft		
39	6	261	41.250	1	073620039
40	6,5	268	41.250	1	073620040
41	7	274	41.250	1	073620041
42	8	281	41.250	1	073620042
43	9	288	41.250	1	073620043
44	10	294	41.250	1	073620044
45	10,5	301	41.250	1	073620045
46	11	308	41.250	1	073620046
47	12	314	41.250	1	073620047
48	13	321	41.250	1	073620048



METAL FREE



CE

O1 FO HRO SRC

### 7363N

vízálló mesh szövet munkacipő TPU betétekkel

Sarok stabilitását segítő alátámasztás, elasztikus bebújós szár és EVA talprész nagy ellenállású nitril gumitalppal

- Orrvédő nélkül
- Átszűrődás ellen védő köztalp nélkül
- RENDKÍVÜL KÖNNYŰ - a 42-es méret körülbelüli súlya: 330 gramm

EN ISO 20347 2012

EU	UK	mm	Ft		
39	6	261	42.800	1	073630039
40	6,5	268	42.800	1	073630040
41	7	274	42.800	1	073630041
42	8	281	42.800	1	073630042
43	9	288	42.800	1	073630043
44	10	294	42.800	1	073630044
45	10,5	301	42.800	1	073630045
46	11	308	42.800	1	073630046
47	12	314	42.800	1	073630047
48	13	321	42.800	1	073630048



METAL FREE



CE

O2 FO HRO SRC

### 7371V

Kiválóan szellőző mesh szövettel.

Sarok stabilitást segítő alátámasztás, hagyományos fűzés, szélesített kivétel.

EVA középtalp és nagy ellenállású nitril gumitalp.

- Orrvédő kompozit anyagból
- Áthatolásvédett középtalp kompozit szálból
- RENDKÍVÜL KÖNNYŰ: a 42-es méret körülbelüli súlya 450 g

EN ISO 20345 2022

EU	UK	mm	Ft		
38	5	254	38.050	1	073710038
39	6	261	38.050	1	073710039
40	6,5	268	38.050	1	073710040
41	7	274	38.050	1	073710041
42	8	281	38.050	1	073710042
43	9	288	38.050	1	073710043
44	10	294	38.050	1	073710044
45	10,5	301	38.050	1	073710045
46	11	308	38.050	1	073710046
47	12	314	38.050	1	073710047
48	13	321	38.050	1	073710048



METAL FREE



CE

S1PS HRO FO SR ESD

### 7372B

ellenálló, kiválóan szellőző szőtt vászoncipő.

Sarok stabilitását segítő alátámasztás, hagyományos fűzés, szélesített kivitel.

EVA talprész nagy ellenállású nitril gumitalppal.

- Kompozit orrvédő
- Kompozitszálás, áthatolásbiztos betét
- RENDKÍVÜL KÖNNYŰ - a 42-es méret körülbelüli súlya: 450g

EN ISO 20345 2011

EU	UK	mm	Ft		
38	5	254	41.950	1	073720038
39	6	261	41.950	1	073720039
40	6,5	268	41.950	1	073720040
41	7	274	41.950	1	073720041
42	8	281	41.950	1	073720042
43	9	288	41.950	1	073720043
44	10	294	41.950	1	073720044
45	10,5	301	41.950	1	073720045
46	11	308	41.950	1	073720046
47	12	314	41.950	1	073720047
48	13	321	41.950	1	073720048



CE

S1P HRO SRC

### 7376A

perforált, jól szellőző mikroszálás és mesh szandál

Sarok stabilitását segítő alátámasztás, hagyományos fűzés, elasztikus fűző, szélesített kivitel.

EVA talprész nagy ellenállású nitril gumitalppal.

- Kompozit orrvédő
- Kompozitszálás, áthatolásbiztos betét
- RENDKÍVÜL KÖNNYŰ - a 42-es méret körülbelüli súlya: 490 g

EN ISO 20345 2011

EU	UK	mm	Ft		
38	5	254	43.750	1	073760038
39	6	261	43.750	1	073760039
40	6,5	268	43.750	1	073760040
41	7	274	43.750	1	073760041
42	8	281	43.750	1	073760042
43	9	288	43.750	1	073760043
44	10	294	43.750	1	073760044
45	10,5	301	43.750	1	073760045
46	11	308	43.750	1	073760046
47	12	314	43.750	1	073760047
48	13	321	43.750	1	073760048



CE

S1P HRO SRC

### 7381N

Magas kopásállóságú szövetből készült vízálló cipő TPU betétekkel.

- Kompozit orrvédő
- Kompozitszálás, áthatolásbiztos betét

EN ISO 20345 2011

EU	UK	mm	Ft		
38	5	254	52.750	1	073810038
39	6	261	52.750	1	073810039
40	6,5	268	52.750	1	073810040
41	7	274	52.750	1	073810041
42	8	281	52.750	1	073810042
43	9	288	52.750	1	073810043
44	10	294	52.750	1	073810044
45	10,5	301	52.750	1	073810045
46	11	308	52.750	1	073810046
47	12	314	52.750	1	073810047
48	13	321	52.750	1	073810048



CE

S3 SRC HRO WR

### 7382N

Magas kopásállóságú szövetből készült vízálló bokacipő TPU betétekkel.

- Kompozit orrvédő
- Kompozitszálás, áthatolásbiztos betét

EN ISO 20345 2011

EU	UK	mm	Ft		
38	5	254	59.050	1	073820038
39	6	261	59.050	1	073820039
40	6,5	268	59.050	1	073820040
41	7	274	59.050	1	073820041
42	8	281	59.050	1	073820042
43	9	288	59.050	1	073820043
44	10	294	59.050	1	073820044
45	10,5	301	59.050	1	073820045
46	11	308	59.050	1	073820046
47	12	314	59.050	1	073820047
48	13	321	59.050	1	073820048



CE

S3 SRC HRO WR

# HEAVY DUTY



## 7293HM

mérsékeltén vízálló, faggyúzott full-grain bőrcipő nagyteljesítményű VIBRAM® járőfelülettel, kopásálló betéttel a saroknál, és poliuretán orrvédővel

- Üvegszálás orrvédő
- Áthatolásvédett középtalp kompozit szálból

EN ISO 20345 2011



EU	UK	mm	Ft		
39	6	263	55.450	1	072930639
40	6,5	270	55.450	1	072930640
41	7	276	55.450	1	072930641
42	8	283	55.450	1	072930642
43	9	289	55.450	1	072930643
44	10	296	55.450	1	072930644
45	10,5	302	55.450	1	072930645
46	11	309	55.450	1	072930646
47	12	315	55.450	1	072930647
48	13	322	55.450	1	072930648

CE



S3 HRO HI SRC

## 7294HM

mérsékeltén vízálló, faggyúzott full-grain bőr félcipő nagyteljesítményű VIBRAM® járőfelülettel, kopásálló betéttel a saroknál, és poliuretán orrvédővel

- Üvegszálás orrvédő
- Áthatolásvédett középtalp kompozit szálból

EN ISO 20345 2011



EU	UK	mm	Ft		
39	6	263	59.000	1	072940639
40	6,5	270	59.000	1	072940640
41	7	276	59.000	1	072940641
42	8	283	59.000	1	072940642
43	9	289	59.000	1	072940643
44	10	296	59.000	1	072940644
45	10,5	302	59.000	1	072940645
46	11	309	59.000	1	072940646
47	12	315	59.000	1	072940647
48	13	322	59.000	1	072940648

CE



S3 HRO HI SRC

## 7294HMC

mérsékeltén vízálló, faggyúzott full-grain bőr bokacipő nagyteljesítményű VIBRAM® járőfelülettel, kopásálló betéttel a saroknál, és poliuretán orrvédővel  
Tepor membránnal, vízhatlan, szélálló, és rendkívül légáteresztő

- Üvegszálás orrvédő
- Áthatolásvédett középtalp kompozit szálból

EN ISO 20345 2011



EU	UK	mm	Ft		
39	6	263	66.000	1	072940739
40	6,5	270	66.000	1	072940740
41	7	276	66.000	1	072940741
42	8	283	66.000	1	072940742
43	9	289	66.000	1	072940743
44	10	296	66.000	1	072940744
45	10,5	302	66.000	1	072940745
46	11	309	66.000	1	072940746
47	12	315	66.000	1	072940747
48	13	322	66.000	1	072940748

CE



S3 HRO HI CI WR SRC

# ACCESSORIES

## 7398 0/G

anatómiai formázott EVA hab talpbetét csillapító sarokrészzel (a 0-Gravity cipőkhöz ajánlott kiegészítő)



EU	UK	Ft		
38	5	2.900	1	073981238
39	6	2.900	1	073981239
40	6,5	2.900	1	073981240
41	7	2.900	1	073981241
42	8	2.900	1	073981242
43	9	2.900	1	073981243
44	10	2.900	1	073981244
45	10,5	2.900	1	073981245
46	11	2.900	1	073981246
47	12	2.900	1	073981247
48	13	2.900	1	073981248

## 7398ESD

anatómiai formázott, szellőző talpbetét szaggató antibakteriális felső réteggel. ESD tanúsítású lábbelikhez



EU	UK	Ft		
35	2,5	2.570	1	073981435
36	3,5	2.570	1	073981436
37	4,5	2.570	1	073981437
38	5	2.570	1	073981438
39	6	2.570	1	073981439
40	6,5	2.570	1	073981440
41	7	2.570	1	073981441
42	8	2.570	1	073981442
43	9	2.570	1	073981443
44	10	2.570	1	073981444
45	10,5	2.570	1	073981445
46	11	2.570	1	073981446
47	12	2.570	1	073981447
48	13	2.570	1	073981448

## 7398T

anatómiai formázott, WINTHERM szigetelésű talpbetét. 70% alumizált poliészter, 30% polietilén, nemszőtt szintetikus szálhoz kötve.

Antisztatikus, szellőző, gyors nedvszívó, szagálló, antibakteriális, gombaölő.



WINTHERM

EU	UK	Ft		
35	2,5	4.760	1	073981335
36	3,5	4.760	1	073981336
37	4,5	4.760	1	073981337
38	5	4.760	1	073981338
39	6	4.760	1	073981339
40	6,5	4.760	1	073981340
41	7	4.760	1	073981341
42	8	4.760	1	073981342
43	9	4.760	1	073981343
44	10	4.760	1	073981344
45	10,5	4.760	1	073981345
46	11	4.760	1	073981346
47	12	4.760	1	073981347
48	13	4.760	1	073981348

## 7398U

anatómiai formázott, TPR GEL anyagú, erősen csillapító hatású talpbetét, talpboltozat tartó, és sarokrészi párna



EU	UK	Ft		
36 - 40	3,5 - 6,5	4.940	1	073980058
41 - 46	7 - 11	4.940	1	073980063

# Beta

## 7398UP

anatómiai formázott, citrusos illatú TPE GEL anyagú talpboltozat tartó talpbetét



EU	UK	Ft		
36 - 40	3,5 - 6	4.590	1	073980076
41 - 46	7 - 11	4.590	1	073980081

## 7398GEL

Talpfarmát követő gél-betétes talpbetét



EU	UK	Ft		
35	2,5	1.600	1	073980835
36	3,5	1.600	1	073980836
37	4,5	1.600	1	073980837
38	5	1.600	1	073980838
39	6	1.600	1	073980839
40	6,5	1.600	1	073980840
41	7	1.600	1	073980841
42	8	1.600	1	073980842
43	9	1.600	1	073980843
44	10	1.600	1	073980844
45	10,5	1.600	1	073980845
46	11	1.600	1	073980846
47	12	1.600	1	073980847
48	13	1.600	1	073980848



## 7398EF

anatómiai formázott poliuretán hab talpbetét a sarokrészen emelt csillapító betéttel



EU	UK	Ft		
35	2,5	3.480	1	073981135
36	3,5	3.480	1	073981136
37	4,5	3.480	1	073981137
38	5	3.480	1	073981138
39	6	3.480	1	073981139
40	6,5	3.480	1	073981140
41	7	3.480	1	073981141
42	8	3.480	1	073981142
43	9	3.480	1	073981143
44	10	3.480	1	073981144
45	10,5	3.480	1	073981145
46	11	3.480	1	073981146
47	12	3.480	1	073981147
48	13	3.480	1	073981148

## 7399 A/N...

10 pár cipőfűző



cm	Ft		
100	6.180	1	073990010
120	7.280	1	073990012
140	8.900	1	073990017

A megadott árak 10 párra vonatkoznak.

## 7421

kompressziós térdzokni nylon és pamut erősítéssel az orrnál és a saroknál Ellenálló, gombaölő és szellőző bambusz szálal talprész



	EU	Ft		
M	39-42	5.440	1	074210002
L	43-46	5.440	1	074210004

## 7422P

magasszárú zokni újrahaznosított frottír anyagból, rezgéselnyelő frottír orr- és sarokrész  
2 pár színváltozatok:  
fekete – szürke, narancs és barna betétekkel  
szürke – fekete, narancs és barna betétekkel



	EU	Ft		
M	39-42	4.890	1	074220102
L	43-46	4.890	1	074220104

## 7425

bokazokni szellőző textilbetétekkel és nylon/pamut erősítéssel az orrnál és a saroknál Ellenálló, gombaölő és szellőző bambusz szálal kevert nylon talprész



	EU	Ft		
M	39-42	3.510	1	074250002
L	43-46	3.510	1	074250004

## 7426P

Maxi sneaker zokni újrahaznosított frottírból, frottír talprész, rezgéselnyelő orr- és sarokrész  
2 pár színváltozatok:  
szürke, fekete és kék betétekkel  
fekete, kék és szürke betétekkel



	EU	Ft		
M	39-42	4.550	1	074260102
L	43-46	4.550	1	074260104

## 7427

maxi sneaker zokni védő és szellőző betétekkel a sípcsont és a rüszk területén. Nylon és pamut erősítéssel az orrnál és a saroknál, és ellenálló, gombaölő és szellőző bambusz szálal talprész



	EU	Ft		
M	39-42	3.060	1	074270002
L	43-46	3.060	1	074270004

## 7430T

Sneaker zokni újrahaznosított pamutból, rezgéselnyelő frottír orr- és sarokrész  
3 pár színváltozatok:  
melange szürke – fekete és bordó betétekkel  
fekete – szürke betétekkel  
melange szürke – fekete betétekkel



	EU	Ft		
M	39-42	5.850	1	074300202
L	43-46	5.850	1	074300204

## 7431P

két pár sneaker zokni szellőző betétekkel és nejlón/pamut erősítéssel az orrnál és a sarokrésznél

Ellenálló, gombásodásgátló és szellőző bambusz szálal nejlón talprésszel.  
Egy pár fekete/narancs és egy pár fekete/ szürke színű zokni.



	EU	Ft		
M	39-42	2.480	1	074310102
L	43-46	2.480	1	074310104

# MUNKARUHÁZAT



Az elmúlt évek során a Beta munkaruha családja nagy népszerűsége tett szert és széles körben ismertté vált a legigényesebb szakemberek körében.

A termék sikere a választék állandó fejlesztésében és bővítésében rejlik.

Beta Utensili S.p.a. cég által gyártott munkaruházat a következő szabványnak felel meg:

**EN ISO 13688:2013**

Az egyéni védőeszköz védelmet biztosít viselőjének a kisebb mértékű behatásokkal szemben, úm. kisebb horzsolások, napsütés, szél, hideg, nem mérgező por és szennyeződés. Ez a védelem az 1992. 12. 04-i, 475 számú törvénytervezet első kategóriájának felel meg.

## UTASÍTÁS HASZNÁLATHOZ ÉS TÁROLÁSHOZ

A munkaruhát az előírásoknak megfelelően kell viselni annak érdekében, hogy megvédje viselőjét. A ruhákat szellős, száraz helyen eredeti csomagolásban kell tárolni védve a sugárzó hőtől, napsütéstől, portól és az időjárás viszontagságaitól.

## MÉRETVÁLTOZÁS

Minden természetes szál mosás közben változtatja a méretét (összemegy). A méretváltozás mértéke (1% -5%) függ a különböző paramétereiktől, különösen a szál fajtájától és a víz hőmérsékletétől.

## A MEGFELELŐ MÉRET MEGHATÁROZÁSA

		FÉRFI						NŐI							
		I	F	D	E	UK	USA			I	F	D	E	UK	USA
FÉRFI RUHÁZAT	XS	46	38	42	40	30	32	NŐI RUHÁZAT	XS	38	34	32	34	6	2
	S	48	40	44	42	32	34		S	40	36	34	36	8	4
	M	50	42	46	44	34	36		M	42	38	36	38	10	6
	L	52	44	48	46	36	38		L	44	40	38	40	12	8
	XL	54	46	50	48	38	40		XL	46	42	40	42	14	10
	2XL	56	48	52	50	40	42		2XL	48	44	42	44	16	12
3XL	58	50	54	52	42	44	3XL	50	46	44	46	18	14		
4XL	60	52	56	54	44	46									
5XL	62	54	58	56	46	48									

## A RUHA VISELŐJÉNEK MÉRETEI EN ISO 13688:2013

FÉRFI RUHÁZAT		MÉRETEK (cm)									
	XS	S	M	L	XL	2XL	3XL	4XL	5XL	H	
A	88-92	92-96	96-104	104-108	108-116	116-124	124-132	132-140	140-148	A	
B	79-83	83-87	87-91	91-95	95-100	100-107	107-112	112-120	120-128	B	
H	158-164	164-170	170-176	176-182	182-188	188-194	194-200	200-206	206-212	H	

NŐI RUHÁZAT		MÉRETEK (cm)							
	XS	S	M	L	XL	2XL	3XL	H	
B	72-77	77-82	82-87	87-93	93-99	99-105	105-111	B	
H	162-165	164-167	168-171	170-173	172-175	174-177	176-179	H	

## ÚTMUTATÓ MUNKA- ÉS EGYÉB RUHÁZAT KIVÁLASZTÁSÁHOZ - 2024 ÁRLISTA

Kategória	Katalógusszám	Tétel típus	Oldal	Szín	Ajánlott összeállítások (a nadrággal megegyező színű és anyagú szövet)									
					Bermuda	Oldal	Kertész nadrág	Oldal	Overáll	Oldal	Mellény	Oldal	Dzseki	Oldal
MUNKANADRÁGOK, KÖNNYÍTETT KIVITEL	7610G	Trekking	653	■	7611G	657								
	7610N		653	■										
	7660B	Top Line	653	■	7661B	657								
	7660G		653	■	7661G	657								
	7830SN	Stretch	654	■	7831SN	657								
	7860G	Beta Easy	655	■	7861G	658	7863G	658	7865G	659	7867G	661	7869G	660
	7860B		655	■	7861B	658			7865B	659	7867B	661		
	7930MG	Pamut	656	■	7931MG	658			7935MG	659	7937MG	662		
MUNKANADRÁGOK, EGÉSZ ÉVRE	7600G	Trekking	652	■										
	7600N		652	■										
	7650	Top Line	653	■								7653G	660	
	7650B		653	■										
	7818BL		654	■										
	7818CM		654	■	7815CM	657								
	7818G		654	■										
	7819G		654	■										
	7830ST	Stretch	655	■	7831ST	657								
	7840BL	Beta Easy	655	■								7849BL	660	
	7850G		655	■										
	7880SC	Stretch	655	■										
	7900B		656	■								7909B	660	
	7900G	Beta Easy	656	■	7901G	658	7903G	659	7905G	659	7907G	662	7909G	660
	7900P		656	■			7903P	659					7909P	660
7900V		656	■									7909V	660	
7940	Többszörös védelmet nyújtó	656	■									7949	661	
7818LN	Lady	654	■											

## ÚTMUTATÓ MUNKA- ÉS EGYÉB RUHÁZAT KIVÁLASZTÁSÁHOZ - 2024 ÁRLISTA

Kategória	Katalógusszám	Tétel típus	Oldal	Szín	Ajánlott összeállítások (a nadrággal megegyező színű és anyagú szövet)									
					Bermuda	Oldal	Kertész nadrág	Oldal	Overáll	Oldal	Mellény	Oldal	Dzseki	Oldal
MUNKAFARMER	7530		652											
	7528		652		7529	657								
	7527		652											
PÓLÓINGEK	7547AZ		664		MINDEN TERMÉKKEL PÁROSÍTHATÓ A MEGFELELŐ SZÍNÖSSZEÁLLÍTÁS ESETÉN									
	7547BL		665											
	7547G		665											
	7547N		665											
	7547R		665											
	7557BL		666											
PÓLÓK	7548M		665		MINDEN TERMÉKKEL PÁROSÍTHATÓ A MEGFELELŐ SZÍNÖSSZEÁLLÍTÁS ESETÉN									
	7548C		665											
	7549AZ		665											
	7549BL		665											
	7549G		665											
	7549N		666											
	7549NE		666											
	7549R		666											
	7550G	Top Line	666											
	7550N	Top Line	666											
INGEK	7545F		664											
HOSSZÚ UJJÚ FELSŐK	7637G		663		MINDEN TERMÉKKEL PÁROSÍTHATÓ A MEGFELELŐ SZÍNÖSSZEÁLLÍTÁS ESETÉN									
	7642G		663											
	7664G	Top Line	664											
	7664N		664											
	7665G		664											
	7665N		664											
POLÁR/ MIKROPOLÁR PULÓVEREK	7636N		663		MINDEN TERMÉKKEL PÁROSÍTHATÓ A MEGFELELŐ SZÍNÖSSZEÁLLÍTÁS ESETÉN									
	7654B	Top Line	663											
	7654N		664											
	7657B		664											
	7657N		667											
MELLÉNYEK	7575N		661		MINDEN TERMÉKKEL PÁROSÍTHATÓ A MEGFELELŐ SZÍNÖSSZEÁLLÍTÁS ESETÉN									
	7579QN		661											
	7673NG	Top Line	661											
DZSEKIK ÉS SOFTSHELL RUHÁZATOK	7658CM	Top Line	662		MINDEN TERMÉKKEL PÁROSÍTHATÓ A MEGFELELŐ SZÍNÖSSZEÁLLÍTÁS ESETÉN									
	7659N		662											
	7669N		662											
VATTÁZOTT DZSEKIK	7670G	Top Line	662		MINDEN TERMÉKKEL PÁROSÍTHATÓ A MEGFELELŐ SZÍNÖSSZEÁLLÍTÁS ESETÉN									
	7674NG		663											
	7780QN		663											
	7750N		663											

## ÚTMUTATÓ MUNKA- ÉS EGYÉB RUHÁZAT KIVÁLASZTÁSÁHOZ - 2024 ÁRLISTA

Kategória	Katalógusszám	Tétel típus	Oldal	Szín	Ajánlott összeállítások (a nadrággal megegyező színű és anyagú szövet)									
					Bermuda	Oldal	Kertész nadrág	Oldal	Overáll	Oldal	Mellény	Oldal	Dzseki	Oldal
VÍZHAZLAN RUHÁZAT	7970	Nadrágok	666										7979	667
	7971L	Nadrágok	667										7978L	667
	7981N	Vízhatlan sapka	668											
KIEGÉSZÍTŐK	7980NC	Téli sapka	668		MINDEN TERMÉKKEL PÁROSÍTHATÓ A MEGFELELŐ SZÍNÖSSZEÁLLÍTÁS ESETÉN									
	7980RN	Kötött téli sapka	668											
	7980L	Sapka lámpával	668											
	7982N	Sapka	668											
	7984EG	Öv	668											
	7984G	Öv	668											
	7985N	Nyakmelegítő	668											
	7996N	Technikai alálöltöző szett	667											

# PANTS



## 7527

farmernadrág,  
60% pamut, 27% poliészter és 3% elasztikus  
szövet  
Normál szabású

CE

Jeans



MEZMÉRÉS	I	Ft	☑	☒
XS	46	18.300	1	075270046
S	48	18.300	1	075270048
M	50	18.300	1	075270050
L	52	18.300	1	075270052
XL	54	18.300	1	075270054
XXL	56	18.300	1	075270056
XXXL	58	18.300	1	075270058

## 7528

Elasztikus farmernadrág (munkaruha)  
98% pamut-denim, 2% elasztán, ~340g/m<sup>2</sup>

CE

Jeans



MEZMÉRÉS	I	Ft	☑	☒
XS	46	19.450	1	075280046
S	48	19.450	1	075280048
M	50	19.450	1	075280050
L	52	19.450	1	075280052
XL	54	19.450	1	075280054
XXL	56	19.450	1	075280056
XXXL	58	19.450	1	075280058

## 7530

elasztikus munkanadrág,  
98% pamut és 2% elasztikus szövet,  
poliészter erősítésekkel  
Slim fit

CE

Jeans



MEZMÉRÉS	I	Ft	☑	☒
XS	46	23.850	1	075300046
S	48	23.850	1	075300048
M	50	23.850	1	075300050
L	52	23.850	1	075300052
XL	54	23.850	1	075300054
XXL	56	23.850	1	075300056
XXXL	58	23.850	1	075300058

## 7600G

„work trekking” nadrág, HEAVY,  
90% nejlon, 10% elasztikus szövet, 265 g/m<sup>2</sup>,  
megerősített anyag a térdnél és a háton, elasztikus  
lábszár rész függőlegesen záródó cipzárral  
Sötétszürke, fluoreszkáló zöld betétekkel  
Slim fit

CE

TREKKING  
HEAVY



MEZMÉRÉS	I	Ft	☑	☒
XS	46	24.850	1	076000000
S	48	24.850	1	076000001
M	50	24.850	1	076000002
L	52	24.850	1	076000003
XL	54	24.850	1	076000004
XXL	56	24.850	1	076000005
XXXL	58	24.850	1	076000006

## 7600N

„work trekking” nadrág, HEAVY,  
90% nejlon, 10% elasztikus szövet, 265 g/m<sup>2</sup>,  
megerősített anyag a térdnél és a háton, elasztikus  
lábszár rész függőlegesen záródó cipzárral  
Slim fit

CE

TREKKING  
HEAVY



MEZMÉRÉS	I	Ft	☑	☒
XS	46	24.850	1	076000100
S	48	24.850	1	076000101
M	50	24.850	1	076000102
L	52	24.850	1	076000103
XL	54	24.850	1	076000104
XXL	56	24.850	1	076000105
XXXL	58	24.850	1	076000106

## 7610G

„work trekking” nadrág, LIGHT  
90% nejlon, 10% elasztikus szövet, 140 g/m<sup>2</sup>,  
megerősített anyag a térdnél és az ülőrészen,  
elasztikus lábszár rész és behúzó  
Sötétszürke, sárga betétekkel  
Slim fit

CE

TREKKING  
LIGHT



	I	Ft	☑	☑
XS	46	24.050	1	076100000
S	48	24.050	1	076100001
M	50	24.050	1	076100002
L	52	24.050	1	076100003
XL	54	24.050	1	076100004
XXL	56	24.050	1	076100005
XXXL	58	24.050	1	076100006

## 7610N

„work trekking” nadrág, LIGHT  
90% nejlon, 10% elasztikus szövet, 140 g/m<sup>2</sup>,  
megerősített anyag a térdnél és az ülőrészen,  
elasztikus lábszár rész és behúzó  
Fekete, sárga betétekkel  
Slim fit

CE

TREKKING  
LIGHT



	I	Ft	☑	☑
XS	46	24.050	1	076100100
S	48	24.050	1	076100101
M	50	24.050	1	076100102
L	52	24.050	1	076100103
XL	54	24.050	1	076100104
XXL	56	24.050	1	076100105
XXXL	58	24.050	1	076100106

## 7650

sokszobes elasztikus munkanadrág  
90% nejlon - 10% spandex, 260 g/m<sup>2</sup>,  
antracitszürke  
600D poliészterrel erősített térdvédőzsebek,  
hátsózsebek és lábszárak, elszakíthatatlan  
ülőrész

CE



TOP  
line



	I	Ft	☑	☑
XS	46	32.400	1	076500000
S	48	32.400	1	076500001
M	50	32.400	1	076500002
L	52	32.400	1	076500003
XL	54	32.400	1	076500004
XXL	56	32.400	1	076500005
XXXL	58	32.400	1	076500006

## 7650B

sokszobes elasztikus munkanadrág,  
90% nejlon - 10% spandex, 260 g/m<sup>2</sup>, kék  
600D poliészterrel erősített térdvédőzsebek,  
hátsózsebek és lábszárak, elszakíthatatlan  
ülőrész

CE



TOP  
line



	I	Ft	☑	☑
XS	46	32.400	1	076500100
S	48	32.400	1	076500101
M	50	32.400	1	076500102
L	52	32.400	1	076500103
XL	54	32.400	1	076500104
XXL	56	32.400	1	076500105
XXXL	58	32.400	1	076500106

## 7660B

sokszobes elasztikus munkanadrág, könnyített  
kivitel,  
86% nejlon - 14% spandex, 140 g/m<sup>2</sup>, kék  
300D poliészterrel erősített térdvédőzsebek és  
hátsózsebek, elszakíthatatlan ülőrész  
Slim fit

CE



TOP  
line



	I	Ft	☑	☑
XS	46	27.800	1	076600100
S	48	27.800	1	076600101
M	50	27.800	1	076600102
L	52	27.800	1	076600103
XL	54	27.800	1	076600104
XXL	56	27.800	1	076600105
XXXL	58	27.800	1	076600106

## 7660G

sokszobes elasztikus munkanadrág, könnyített  
kivitel, 86% nejlon - 14% spandex, 140 g/m<sup>2</sup>,  
antracitszürke  
300D poliészterrel erősített térdvédőzsebek és  
hátsózsebek, elszakíthatatlan ülőrész  
Slim fit

CE



TOP  
line



	I	Ft	☑	☑
XS	46	27.800	1	076600000
S	48	27.800	1	076600001
M	50	27.800	1	076600002
L	52	27.800	1	076600003
XL	54	27.800	1	076600004
XXL	56	27.800	1	076600005
XXXL	58	27.800	1	076600006

## 7818G

sokzsebes munkanadrág, T/C vászon, 260 g/m<sup>2</sup>, szürke

300D poliészterrel erősített térdvédőzsebek és lábszárak, szakadásbiztos ülőrész és elasztikus szövet betét a szár belső oldalán és a derékrészen a mozgás megkönnyítésére

CE



Méret	I	Ft	1	2
XS	46	22.450	1	078180000
S	48	22.450	1	078180001
M	50	22.450	1	078180002
L	52	22.450	1	078180003
XL	54	22.450	1	078180004
XXL	56	22.450	1	078180005
XXXL	58	22.450	1	078180006

## 7818BL

sokzsebes munkanadrág, T/C vászon, 260 g/m<sup>2</sup>, kék

A szár belső oldalán elasztikus szövet betéttel 300D poliészterrel erősített térdvédőzsebek és lábszárak, szakadásbiztos ülőrész és elasztikus szövet betét a szár belső oldalán és a derékrészen a mozgás megkönnyítésére

CE



Méret	I	Ft	1	2
XS	46	22.450	1	078180100
S	48	22.450	1	078180101
M	50	22.450	1	078180102
L	52	22.450	1	078180103
XL	54	22.450	1	078180104
XXL	56	22.450	1	078180105
XXXL	58	22.450	1	078180106

## 7818CM

sokzsebes munkanadrág, T/C vászon, 260 g/m<sup>2</sup>, terepszínű szürke

300D poliészterrel erősített térdvédőzsebek és lábszárak, magas szakítószilárdságú ülőrész és elasztikus szövet betét a szár belső oldalán és a derékrészen a mozgás megkönnyítésének érdekében

CE



Méret	I	Ft	1	2
XS	46	23.750	1	078180300
S	48	23.750	1	078180301
M	50	23.750	1	078180302
L	52	23.750	1	078180303
XL	54	23.750	1	078180304
XXL	56	23.750	1	078180305
XXXL	58	23.750	1	078180306

## 7818LN

sokzsebes női munkanadrág, fekete szín rózsaszín betétekkel, 100% elasztikus pamut, 220 g/m<sup>2</sup> 300D poliészterrel erősített térdvédőzsebek és lábszárak, szakadásbiztos ülőrész és elasztikus szövet betét a szár belső oldalán a mozgás megkönnyítésére

CE

lady



Méret	I	Ft	1	2
XS	38	22.450	1	078180200
S	40	22.450	1	078180201
M	42	22.450	1	078180202
L	44	22.450	1	078180203
XL	46	22.450	1	078180204
XXL	48	22.450	1	078180205
XXXL	50	22.450	1	078180206

## 7819G

sokzsebes munkanadrág, levehető lengőzsebekkel, T/C vászon, 260 g/m<sup>2</sup>, szürke 300D poliészterrel erősített térdvédőzsebek és lábszárak, magas szakítószilárdságú ülőrész és elasztikus szövet betét a szár belső oldalán és a derékrészen a mozgás megkönnyítésének érdekében

CE



Méret	I	Ft	1	2
XS	46	23.250	1	078190000
S	48	23.250	1	078190001
M	50	23.250	1	078190002
L	52	23.250	1	078190003
XL	54	23.250	1	078190004
XXL	56	23.250	1	078190005
XXXL	58	23.250	1	078190006

## 7830SN

elasztikus munkanadrág, T/C twill anyagból, 200 g/m<sup>2</sup>, fekete Slim fit, szakadásbiztos ülőrész és oldalt gumirozott derékrész

CE

STRETCH



Méret	I	Ft	1	2
XS	46	19.900	1	078300100
S	48	19.900	1	078300101
M	50	19.900	1	078300102
L	52	19.900	1	078300103
XL	54	19.900	1	078300104
XXL	56	19.900	1	078300105
XXXL	58	19.900	1	078300106

## 7830ST

elasztikus munkanadrág  
T/C Twill 250 g, szürke  
Slim fit, szakadásbiztos ülőrész és oldalt  
gumírozott derékrész

CE



	I	Ft		
XS	46	19.900	1	078300000
S	48	19.900	1	078300001
M	50	19.900	1	078300002
L	52	19.900	1	078300003
XL	54	19.900	1	078300004
XXL	56	19.900	1	078300005
XXXL	58	19.900	1	078300006

## 7840BL

T/C twill munkanadrág 245 g, kék  
Derékban oldalt elasztikus

CE

Beta EASY



	I	Ft		
XS	46	12.700	1	078400100
S	48	12.700	1	078400101
M	50	12.700	1	078400102
L	52	12.700	1	078400103
XL	54	12.700	1	078400104
XXL	56	12.700	1	078400105
XXXL	58	12.700	1	078400106
XXXXL	60	12.700	1	078400107

## 7850G

Cargo munkanadrág,  
100% pamut, 240 g/m<sup>2</sup>,  
oldalt gumírozott derékrész, nagy oldalzsebek  
fényvisszaverő betétekkel  
szürke, fluoeszkaló zöld részekkel  
Slim fit

CE



	I	Ft		
XS	46	16.150	1	078500100
S	48	16.150	1	078500101
M	50	16.150	1	078500102
L	52	16.150	1	078500103
XL	54	16.150	1	078500104
XXL	56	16.150	1	078500105
XXXL	58	16.150	1	078500106
XXXXL	60	16.150	1	078500107

## 7860B

Munkanadrág, könnyített kivitel,  
T/C twill anyagból, 180 g/m<sup>2</sup>, Oxford  
betétekkel, kék

CE



	I	Ft		
XS	46	15.800	1	078600700
S	48	15.800	1	078600701
M	50	15.800	1	078600702
L	52	15.800	1	078600703
XL	54	15.800	1	078600704
XXL	56	15.800	1	078600705
XXXL	58	15.800	1	078600706
XXXXL	60	15.800	1	078600707
5XL	62	15.800	1	078600708

## 7860G

munkanadrág, könnyített kivitel,  
T/C twill, 180 g/m<sup>2</sup>, Oxford betétekkel, szürke  
Új kialakítás – jobb viselhetőség

CE

Beta EASY



	I	Ft		
XS	46	15.800	1	078600800
S	48	15.800	1	078600801
M	50	15.800	1	078600802
L	52	15.800	1	078600803
XL	54	15.800	1	078600804
XXL	56	15.800	1	078600805
XXXL	58	15.800	1	078600806
XXXXL	60	15.800	1	078600807
5XL	62	15.800	1	078600808

## 7880SC

elasztikus munkanadrág  
T/C Canvas 290 g, fekete  
Slim fit, szakadásbiztos ülőrész és oldalt  
gumírozott derékrész

CE



	I	Ft		
XS	46	20.700	1	078800000
S	48	20.700	1	078800001
M	50	20.700	1	078800002
L	52	20.700	1	078800003
XL	54	20.700	1	078800004
XXL	56	20.700	1	078800005
XXXL	58	20.700	1	078800006

## 7900B

munkanadrág,  
T/C vászon, 260 g/m<sup>2</sup>, Oxford betétekkel, kék

CE

Beta EASY



CE	I	Ft	1	079000700
XS	46	18.200	1	079000700
S	48	18.200	1	079000701
M	50	18.200	1	079000702
L	52	18.200	1	079000703
XL	54	18.200	1	079000704
XXL	56	18.200	1	079000705
XXXL	58	18.200	1	079000706
XXXXL	60	18.200	1	079000707

## 7900G

munkanadrág,  
T/C vászon, 260 g/m<sup>2</sup>, Oxford betétekkel,  
szürke  
Új kialakítás – jobb viselhetőség

CE

Beta EASY



CE	I	Ft	1	079000800
XS	46	18.200	1	079000800
S	48	18.200	1	079000801
M	50	18.200	1	079000802
L	52	18.200	1	079000803
XL	54	18.200	1	079000804
XXL	56	18.200	1	079000805
XXXL	58	18.200	1	079000806
XXXXL	60	18.200	1	079000807

## 7900P

munkanadrág,  
T/C vászon, 260 g/m<sup>2</sup>, Oxford betétekkel,  
petrolkék

CE

Beta EASY



CE	I	Ft	1	079000600
XS	46	18.200	1	079000600
S	48	18.200	1	079000601
M	50	18.200	1	079000602
L	52	18.200	1	079000603
XL	54	18.200	1	079000604
XXL	56	18.200	1	079000605
XXXL	58	18.200	1	079000606
XXXXL	60	18.200	1	079000607

## 7900V

munkanadrág,  
T/C vászon, 260 g/m<sup>2</sup>, Oxford betétekkel, zöld

CE

Beta EASY



CE	I	Ft	1	079000500
XS	46	18.200	1	079000500
S	48	18.200	1	079000501
M	50	18.200	1	079000502
L	52	18.200	1	079000503
XL	54	18.200	1	079000504
XXL	56	18.200	1	079000505
XXXL	58	18.200	1	079000506
XXXXL	60	18.200	1	079000507

## 7930MG

Sokzsebes munkanadrág, 97% pamut, 3%  
elasztikus szövet, 220 g/m<sup>2</sup>, szürke

CE

Cotton



CE	I	Ft	1	079300400
XS	46	16.150	1	079300400
S	48	16.150	1	079300401
M	50	16.150	1	079300402
L	52	16.150	1	079300403
XL	54	16.150	1	079300404
XXL	56	16.150	1	079300405
XXXL	58	16.150	1	079300406

## 7940

többszörös védelmet nyújtó munkanadrág  
T/C twill, 250 g/m<sup>2</sup>, kék,  
hőálló, lángálló, elektromos ív, hegesztési  
szikrák és vegyi anyagok elleni védelem.

CE



DPI: III<sup>A</sup> Categoria  
EN ISO 11611:2015 - Classe 1  
EN ISO 11612:2015 - A1 B1 C1  
EN 1149-5:2018  
EN13034:2005+A1:2009 - Type 6  
IEC 61482-2:2018 - APC 1

CE	I	Ft	1	079400000
XS	46	25.950	1	079400000
S	48	25.950	1	079400001
M	50	25.950	1	079400002
L	52	25.950	1	079400003
XL	54	25.950	1	079400004
XXL	56	25.950	1	079400005
XXXL	58	25.950	1	079400006
XXXXL	60	25.950	1	079400007



# BERMUDA



**7529**

Elastikus bermuda munkanadrág  
98% pamut-denim, 2% elasztán, ~340g/m<sup>2</sup>

CE

Jeans



	I	Ft		
XS	46	15.550	1	075290046
S	48	15.550	1	075290048
M	50	15.550	1	075290050
L	52	15.550	1	075290052
XL	54	15.550	1	075290054
XXL	56	15.550	1	075290056
XXXL	58	15.550	1	075290058

**7611G**

„work trekking” bermudanadrág, LIGHT  
90% nejlón, 10% elasztikus szövet, 140 g/m<sup>2</sup>,  
megerősített ülőrész.  
Sötétszürke, sárga betétekkel.  
Slim fit

CE

TREKKING  
LIGHT



	I	Ft		
XS	46	18.300	1	076110000
S	48	18.300	1	076110001
M	50	18.300	1	076110002
L	52	18.300	1	076110003
XL	54	18.300	1	076110004
XXL	56	18.300	1	076110005
XXXL	58	18.300	1	076110006

**7661B**

sokzsebes elasztikus bermuda munkanadrág,  
könnyített kivitel,  
86% nejlón - 14% spandex, 140 g/m<sup>2</sup>, kék  
300D poliészterrel erősített hátszözebek,  
magas szakítószilárdságú ülőrész  
Slim fit

CE



TOP  
line



	I	Ft		
XS	46	22.700	1	076610100
S	48	22.700	1	076610101
M	50	22.700	1	076610102
L	52	22.700	1	076610103
XL	54	22.700	1	076610104
XXL	56	22.700	1	076610105
XXXL	58	22.700	1	076610106

**7661G**

sokzsebes elasztikus bermuda munkanadrág,  
könnyített kivitel,  
86% nejlón - 14% spandex, 140 g/m<sup>2</sup>,  
antracitszürke  
300D poliészterrel erősített hátszözebek,  
magas szakítószilárdságú ülőrész  
Slim fit

CE



TOP  
line



	I	Ft		
XS	46	22.700	1	076610000
S	48	22.700	1	076610001
M	50	22.700	1	076610002
L	52	22.700	1	076610003
XL	54	22.700	1	076610004
XXL	56	22.700	1	076610005
XXXL	58	22.700	1	076610006



**7815CM**

sokzsebes bermuda munkanadrág, T/C  
vászon, 260 g/m<sup>2</sup>, terepszínű szürke, magas  
szakítószilárdságú ülőrész és elasztikus  
szövet betét a szár belső oldalán és a  
derékrészen a mozgás megkönnyítésének  
érdekében

CE



	I	Ft		
XS	46	19.850	1	078150300
S	48	19.850	1	078150301
M	50	19.850	1	078150302
L	52	19.850	1	078150303
XL	54	19.850	1	078150304
XXL	56	19.850	1	078150305
XXXL	58	19.850	1	078150306

**7831SN**

elasztikus bermuda munkanadrág,  
T/C twill anyagból, 200 g/m<sup>2</sup>, fekete  
Slim fit, szakadásbiztos ülőrész és oldalt  
gumírozott derékrész

CE



	I	Ft		
XS	46	15.900	1	078310100
S	48	15.900	1	078310101
M	50	15.900	1	078310102
L	52	15.900	1	078310103
XL	54	15.900	1	078310104
XXL	56	15.900	1	078310105
XXXL	58	15.900	1	078310106

**7831ST**

elasztikus bermuda munkanadrág  
T/C Twill 250 g, szürke  
Slim fit, szakadásbiztos ülőrész és oldalt  
gumírozott derékrész

CE



	I	Ft		
XS	46	15.900	1	078310000
S	48	15.900	1	078310001
M	50	15.900	1	078310002
L	52	15.900	1	078310003
XL	54	15.900	1	078310004
XXL	56	15.900	1	078310005
XXXL	58	15.900	1	078310006

## 7861G

Bermuda munkanadrág, könnyített kivitel  
T/C twill, 180 g/m<sup>2</sup>, Oxford betétekkel, szürke  
Új kialakítás – jobb viselhetőség

**Beta** EASY

CE **LIGHT**



	I	Ft		
XS	46	11.100	1	078610800
S	48	11.100	1	078610801
M	50	11.100	1	078610802
L	52	11.100	1	078610803
XL	54	11.100	1	078610804
XXL	56	11.100	1	078610805
XXXL	58	11.100	1	078610806
XXXXL	60	11.100	1	078610807
5XL	62	11.100	1	078610808

## 7861B

Bermuda munkanadrág, könnyített kivitel,  
T/C twill anyagból, 180 g/m<sup>2</sup>, Oxford  
betétekkel, kék

CE **Beta** EASY

**LIGHT**



	I	Ft		
XS	46	11.100	1	078610700
S	48	11.100	1	078610701
M	50	11.100	1	078610702
L	52	11.100	1	078610703
XL	54	11.100	1	078610704
XXL	56	11.100	1	078610705
XXXL	58	11.100	1	078610706
XXXXL	60	11.100	1	078610707
5XL	62	11.100	1	078610708

**Beta**

## 7901G

bermuda munkanadrág  
T/C vászon, 260 g/m<sup>2</sup>, Oxford betétekkel,  
szürke  
Új kialakítás – jobb viselhetőség

**Beta** EASY

CE



	I	Ft		
XS	46	15.350	1	079010800
S	48	15.350	1	079010801
M	50	15.350	1	079010802
L	52	15.350	1	079010803
XL	54	15.350	1	079010804
XXL	56	15.350	1	079010805
XXXL	58	15.350	1	079010806
XXXXL	60	15.350	1	079010807

## 7931MG

Bermuda munkanadrág, 97% pamut, 3%  
elasztikus szövet, 220 g/m<sup>2</sup>, szürke

CE

**Cotton**



	I	Ft		
XS	46	12.700	1	079310400
S	48	12.700	1	079310401
M	50	12.700	1	079310402
L	52	12.700	1	079310403
XL	54	12.700	1	079310404
XXL	56	12.700	1	079310405
XXXL	58	12.700	1	079310406

# OVERALLS

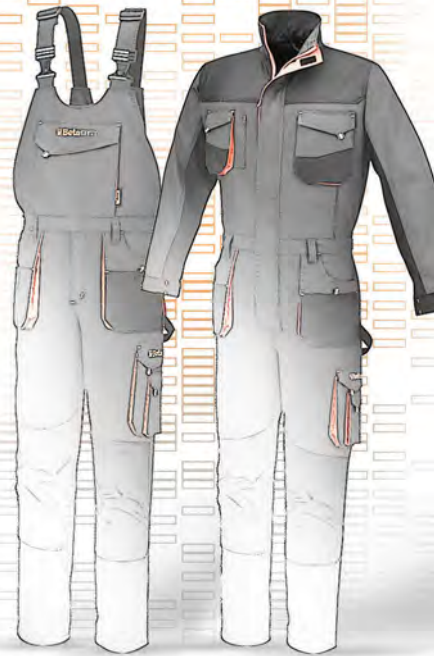

## 7863G

kertész nadrág, könnyített kivitel  
T/C twill, 180 g/m<sup>2</sup>, Oxford betétekkel, szürke  
Új kialakítás – jobb viselhetőség

**Beta** EASY

CE **LIGHT**



	I	Ft		
XS		20.300	1	078630800
S		20.300	1	078630801
M		20.300	1	078630802
L		20.300	1	078630803
XL		20.300	1	078630804
XXL		20.300	1	078630805
XXXL		20.300	1	078630806
XXXXL		20.300	1	078630807
5XL		20.300	1	078630808

## 7903G

kertésznadrág,  
T/C vászon, 260 g/m<sup>2</sup>, Oxford betétekkel,  
szürke

Új kialakítás – jobb viselhetőség

CE

**BetaEASY**



	Ft		
XS	23.050	1	079030800
S	23.050	1	079030801
M	23.050	1	079030802
L	23.050	1	079030803
XL	23.050	1	079030804
XXL	23.050	1	079030805
XXXL	23.050	1	079030806
XXXXL	23.050	1	079030807

## 7903P

kertésznadrág,  
T/C vászon, 260 g/m<sup>2</sup>, Oxford betétekkel,  
petrolkék

CE

**BetaEASY**



	Ft		
XS	23.050	1	079030600
S	23.050	1	079030601
M	23.050	1	079030602
L	23.050	1	079030603
XL	23.050	1	079030604
XXL	23.050	1	079030605
XXXL	23.050	1	079030606
XXXXL	23.050	1	079030607

## 7865B

Overál, könnyített kivitel,  
T/C twill anyagból, 180 g/m<sup>2</sup>, Oxford  
betétekkel, kék

CE

**BetaEASY**

LIGHT



	Ft		
XS	23.300	1	078650700
S	23.300	1	078650701
M	23.300	1	078650702
L	23.300	1	078650703
XL	23.300	1	078650704
XXL	23.300	1	078650705
XXXL	23.300	1	078650706
XXXXL	23.300	1	078650707
5XL	23.300	1	078650708

## 7865G

overall, könnyített kivitel,  
T/C twill, 180 g/m<sup>2</sup>, Oxford betétekkel, szürke  
Új kialakítás – jobb viselhetőség

CE

**BetaEASY**

LIGHT



	Ft		
XS	23.300	1	078650800
S	23.300	1	078650801
M	23.300	1	078650802
L	23.300	1	078650803
XL	23.300	1	078650804
XXL	23.300	1	078650805

	Ft		
XXXL	23.300	1	078650806
XXXXL	23.300	1	078650807
5XL	23.300	1	078650808

## 7905G

overall (munkaruha)  
T/C vászon, 260 g/m<sup>2</sup>, Oxford betétekkel,  
szürke

Új kialakítás – jobb viselhetőség

**BetaEASY**

CE



	Ft		
XS	29.450	1	079050800
S	29.450	1	079050801
M	29.450	1	079050802
L	29.450	1	079050803
XL	29.450	1	079050804
XXL	29.450	1	079050805
XXXL	29.450	1	079050806
XXXXL	29.450	1	079050807

## 7935MG

Overál, 97% pamut, 3% elasztikus szövet, 220  
g/m<sup>2</sup>, szürke

CE

Cotton



	Ft		
XS	31.700	1	079350400
S	31.700	1	079350401
M	31.700	1	079350402
L	31.700	1	079350403
XL	31.700	1	079350404
XXL	31.700	1	079350405
XXXL	31.700	1	079350406

# WORK JACKETS



## 7653G

sokzsebes, elasztikus munkadzseki  
90% nejlön, 10% spandex, 260 g/m<sup>2</sup>,  
antracitszürke

CE



TOP line



	Ft		
XS	27.700	1	076530000
S	27.700	1	076530001
M	27.700	1	076530002
L	27.700	1	076530003
XL	27.700	1	076530004
XXL	27.700	1	076530005
XXXL	27.700	1	076530006

## 7849BL

T/C twill munkadzseki 245 g,  
Elasztikus deréksáv

CE

Beta EASY



	Ft		
XS	13.800	1	078490100
S	13.800	1	078490101
M	13.800	1	078490102
L	13.800	1	078490103
XL	13.800	1	078490104
XXL	13.800	1	078490105
XXXL	13.800	1	078490106
XXXXL	13.800	1	078490107

## 7869G

munkadzseki, könnyített kivitel,  
T/C twill, 180 g/m<sup>2</sup>, Oxford betétekkel, szürke  
Új kialakítás – jobb viselhetőség

CE

Beta EASY



	Ft		
XS	18.600	1	078690800
S	18.600	1	078690801
M	18.600	1	078690802
L	18.600	1	078690803
XL	18.600	1	078690804
XXL	18.600	1	078690805
XXXL	18.600	1	078690806
XXXXL	18.600	1	078690807
5XL	18.600	1	078690808

## 7909B

munkadzseki,  
T/C vászon, 260 g/m<sup>2</sup>, Oxford betétekkel, kék

CE

Beta EASY



	Ft		
XS	20.550	1	079090700
S	20.550	1	079090701
M	20.550	1	079090702
L	20.550	1	079090703
XL	20.550	1	079090704
XXL	20.550	1	079090705
XXXL	20.550	1	079090706
XXXXL	20.550	1	079090707

## 7909G

munkadzseki,  
T/C vászon, 260 g/m<sup>2</sup>, Oxford betétekkel,  
szürke  
Új kialakítás – jobb viselhetőség

CE

Beta EASY



	Ft		
XS	20.550	1	079090800
S	20.550	1	079090801
M	20.550	1	079090802
L	20.550	1	079090803
XL	20.550	1	079090804
XXL	20.550	1	079090805
XXXL	20.550	1	079090806
XXXXL	20.550	1	079090807

## 7909P

munkadzseki,  
T/C vászon, 260 g/m<sup>2</sup>, Oxford betétekkel,  
petrolkék

CE

Beta EASY



	Ft		
XS	20.550	1	079090600
S	20.550	1	079090601
M	20.550	1	079090602
L	20.550	1	079090603
XL	20.550	1	079090604
XXL	20.550	1	079090605
XXXL	20.550	1	079090606
XXXXL	20.550	1	079090607

## 7909V

munkadzseki,  
T/C vászon, 260 g/m<sup>2</sup>, Oxford betétekkel, zöld

CE

Beta EASY



	Ft		
XS	20.550	1	079090500
S	20.550	1	079090501
M	20.550	1	079090502
L	20.550	1	079090503
XL	20.550	1	079090504
XXL	20.550	1	079090505
XXXL	20.550	1	079090506
XXXXL	20.550	1	079090507

Beta

## 7949

többszörös védelmet nyújtó munkadzseki,  
T/C twill 250 g/m<sup>2</sup>, kék,  
hőálló, lángálló, elektromos ív, hegesztési  
szikrák és vegyi anyagok elleni védelem.

CE

DPI: III<sup>a</sup> Categoria  
EN ISO 11611:2015 - Classe 1  
EN ISO 11612:2015 - A1 B1 C1  
EN 1149-5:2018  
EN13034:2005+A1:2009 - Type 6  
IEC 61482-2:2018 - APC 1



	Ft		
XS	29.800	1	079490000
S	29.800	1	079490001
M	29.800	1	079490002
L	29.800	1	079490003
XL	29.800	1	079490004
XXL	29.800	1	079490005
XXXL	29.800	1	079490006
XXXXL	29.800	1	079490007

# SLEEVELESS JACKETS



## 7575N

softshell mellény,  
90% nejlon, 10% elasztikus szövet, 250 g/m<sup>2</sup>



	Ft		
S	28.400	1	075750301
M	28.400	1	075750302
L	28.400	1	075750303
XL	28.400	1	075750304
XXL	28.400	1	075750305
XXXL	28.400	1	075750306

## 7579QN

sokzsebes munkamellény kétféle anyagból  
100% 300D vízálló nejlon és softshell anyag,  
96% poliészter, 4% spandex, poliészter  
vattázás, 160 g/m<sup>2</sup>  
fekete/antracitszürke

CE



	Ft		
S	21.950	1	075790201
M	21.950	1	075790202
L	21.950	1	075790203
XL	21.950	1	075790204
XXL	21.950	1	075790205
XXXL	21.950	1	075790206

## 7673NG

munkamellény, GRAFÉN béléssel, 80 g/m<sup>2</sup>  
elől erősített softshell anyag, - 96% poliészter,  
4% spandex, hátrész 100% nejlon 20D  
antracitszürke (elől), fekete (hátral)  
Elasztikus betét a hónaljnál  
Antisztatikus, antibakteriális, szélálló

CE

TOP



	Ft		
S	27.050	1	076730001
M	27.050	1	076730002
L	27.050	1	076730003
XL	27.050	1	076730004
XXL	27.050	1	076730005
XXXL	27.050	1	076730006

## 7867B

Munkamellény, könnyített kivitel,  
T/C twill anyagból, 180 g/m<sup>2</sup>, Oxford  
betétekkel, kék

CE

Beta EASY

LIGHT



	Ft		
XS	13.100	1	078670700
S	13.100	1	078670701
M	13.100	1	078670702
L	13.100	1	078670703
XL	13.100	1	078670704
XXL	13.100	1	078670705
XXXL	13.100	1	078670706
XXXXL	13.100	1	078670707
5XL	13.100	1	078670708

## 7867G

munkamellény, könnyített kivitel,  
T/C twill, 180 g/m<sup>2</sup>, Oxford betétekkel, szürke  
Új kialakítás – jobb viselhetőség

CE

Beta EASY

LIGHT



	Ft		
XS	13.100	1	078670800
S	13.100	1	078670801
M	13.100	1	078670802
L	13.100	1	078670803
XL	13.100	1	078670804
XXL	13.100	1	078670805
XXXL	13.100	1	078670806
XXXXL	13.100	1	078670807
5XL	13.100	1	078670808

## 7907G

munkamellény,  
T/C vászon, 260 g/m<sup>2</sup>, Oxford betétekkel,  
szürke

Új kialakítás – jobb viselhetőség

CE

Beta EASY



Méret	Ft	1	079070800
XS	17.500	1	079070800
S	17.500	1	079070801
M	17.500	1	079070802
L	17.500	1	079070803
XL	17.500	1	079070804
XXL	17.500	1	079070805
XXXL	17.500	1	079070806
XXXXL	17.500	1	079070807

## 7937MG

Munkamellény, 97% pamut, 3% elasztikus  
szövet, 220 g/m<sup>2</sup>, szürke

CE

Cotton



Méret	Ft	1	079370400
XS	15.100	1	079370400
S	15.100	1	079370401
M	15.100	1	079370402
L	15.100	1	079370403
XL	15.100	1	079370404
XXL	15.100	1	079370405
XXXL	15.100	1	079370406

# JACKETS



## 7658CM

softshell dzseki, 94% poliészter, 6% spandex,  
290 g/m<sup>2</sup>, terepszínű szürke  
Vízálló, szélálló, szellőző TPU membránnal  
(vízállóság: max. 8 000 mm, páraáteresztő  
képesség: 8 000 mvp)

TOP  
line



Méret	Ft	1	076580101
S	34.350	1	076580101
M	34.350	1	076580102
L	34.350	1	076580103
XL	34.350	1	076580104
XXL	34.350	1	076580105
XXXL	34.350	1	076580106

## 7659N

softshell dzseki, 94% poliészter, 6% spandex,  
290 g/m<sup>2</sup>, levehető kapucnival és ujjakkal,  
fekete Vízálló, szélálló, szellőző TPU  
membránnal (vízállóság: max. 8 000 mm,  
páraáteresztő képesség: 8 000 mvp)

TOP  
line



Méret	Ft	1	076590001
S	54.450	1	076590001
M	54.450	1	076590002
L	54.450	1	076590003
XL	54.450	1	076590004
XXL	54.450	1	076590005
XXXL	54.450	1	076590006

## 7669N

sokszéles elasztikus munkadzseki, könnyített  
kivitel, 86% nejlon, 14% spandex, 140 g/m<sup>2</sup>,  
fekete

Levehető ujjakkal és kapucnival.

Vízálló, szélálló

4-WAY  
STRETCH

TOP  
line



Méret	Ft	1	076690000
XS	37.350	1	076690000
S	37.350	1	076690001
M	37.350	1	076690002
L	37.350	1	076690003
XL	37.350	1	076690004
XXL	37.350	1	076690005
XXXL	37.350	1	076690006

## 7670G

Oxford 300D poliészter dzseki  
vízálló, PU-bevonatú, antracitszürke  
Levehető kapucnival és erősített ujjakkal.  
Vízálló, szélálló és szellőző (vízállóság: max. 2  
000 mm, páraáteresztő képesség: 2 000 mvp)  
210T poliészter bélés, poliészter vattázás,  
törzsrész: 120 g/m<sup>2</sup>, ujjak: 100 g/m<sup>2</sup>

CE

TOP  
line



Méret	Ft	1	076700001
S	30.150	1	076700001
M	30.150	1	076700002
L	30.150	1	076700003
XL	30.150	1	076700004
XXL	30.150	1	076700005
XXXL	30.150	1	076700006

Beta

Beta



### 7674NG

steppelt munkakabát, GRAFÉN béléssel, 80 g/m<sup>2</sup>  
elöl és alkarnál erősített softshell anyag, - 96% poliészter, 4% spandex, hátrész és ujjak 100% nejlon 20D  
antracitszürke (elől), fekete (hátsó)  
rugalmas mandzsetták  
Antisztatikus, antibakteriális, szélálló

CE  
TOP  
line



	Ft		
S	33.550	1	076740001
M	33.550	1	076740002
L	33.550	1	076740003
XL	33.550	1	076740004
XXL	33.550	1	076740005
XXXL	33.550	1	076740006

### 7780QN

CE



	Ft		
S	37.200	1	077800201
M	37.200	1	077800202
L	37.200	1	077800203
XL	37.200	1	077800204
XXL	37.200	1	077800205
XXXL	37.200	1	077800206

### 7750N

bomber munkadzseki, sokzsebes, 100% poliészter, 100% poliészter vattázás, 120 g/m<sup>2</sup>, fekete

CE



	Ft		
XS	25.700	1	077500000
S	25.700	1	077500001
M	25.700	1	077500002
L	25.700	1	077500003
XL	25.700	1	077500004
XXL	25.700	1	077500005
XXXL	25.700	1	077500006

## FLEECE



### 7636N

mikropolár pulóver rövid cipzárral, 180 g/m<sup>2</sup>  
fekete, fényvisszaverő részekkel



	Ft		
XS	9.190	1	076360500
S	9.190	1	076360501
M	9.190	1	076360502
L	9.190	1	076360503
XL	9.190	1	076360504
XXL	9.190	1	076360505
XXXL	9.190	1	076360506

### 7637G

hosszú ujjú, kapucnis felső, hosszú cipzáras, 250 g/m<sup>2</sup>  
polár, 100% poliészter, 100D softshell anyagú betétek, kötött polár, 270 g/m<sup>2</sup>  
melanzs szürke/fekete



	Ft		
XS	28.250	1	076370000
S	28.250	1	076370001
M	28.250	1	076370002
L	28.250	1	076370003
XL	28.250	1	076370004
XXL	28.250	1	076370005
XXXL	28.250	1	076370006

### 7642G

kerék nyakú, hosszú ujjú felső, 240 g/m<sup>2</sup>, 60% pamut, 40% poliészter, melange szürke – fekete betétekkel



	Ft		
XS	10.400	1	076420000
S	10.400	1	076420001
M	10.400	1	076420002
L	10.400	1	076420003
XL	10.400	1	076420004
XXL	10.400	1	076420005
XXXL	10.400	1	076420006

### 7654B

elasztikus mikropolár pulóver rövid cipzárral, 180 g/m<sup>2</sup>, kék  
95% poliészter, 5% spandex

4-WAY  
STRETCH  
TOP  
line



	Ft		
XS	15.750	1	076540100
S	15.750	1	076540101
M	15.750	1	076540102
L	15.750	1	076540103
XL	15.750	1	076540104
XXL	15.750	1	076540105
XXXL	15.750	1	076540106

### 7654N

elasztikus mikropolár pulóver rövid cipzárral,  
180 g/m<sup>2</sup>, fekete  
95% poliészter, 5% spandex



	Ft		
XS	15.750	1	076540000
S	15.750	1	076540001
M	15.750	1	076540002
L	15.750	1	076540003
XL	15.750	1	076540004
XXL	15.750	1	076540005
XXXL	15.750	1	076540006

### 7657B

elasztikus polár pulóver hosszú cipzárral, 280  
g/m<sup>2</sup>, kék  
95% poliészter, 5% spandex



	Ft		
XS	19.900	1	076570100
S	19.900	1	076570101
M	19.900	1	076570102
L	19.900	1	076570103
XL	19.900	1	076570104
XXL	19.900	1	076570105
XXXL	19.900	1	076570106

### 7657N

elasztikus polár pulóver hosszú cipzárral, 280  
g/m<sup>2</sup>, fekete  
95% poliészter, 5% spandex



	Ft		
XS	19.900	1	076570000
S	19.900	1	076570001
M	19.900	1	076570002
L	19.900	1	076570003
XL	19.900	1	076570004
XXL	19.900	1	076570005
XXXL	19.900	1	076570006

### 7664G

hosszú ujjú felső, hosszú cipzáras, 280 g/m<sup>2</sup>,  
szürke  
60% pamut, 40% poliészter



	Ft		
XS	14.900	1	076640100
S	14.900	1	076640101
M	14.900	1	076640102
L	14.900	1	076640103
XL	14.900	1	076640104
XXL	14.900	1	076640105
XXXL	14.900	1	076640106

### 7664N

hosszú ujjú felső, hosszú cipzáras, 280 g/m<sup>2</sup>,  
fekete  
60% pamut, 40% poliészter



	Ft		
XS	14.900	1	076640000
S	14.900	1	076640001
M	14.900	1	076640002
L	14.900	1	076640003
XL	14.900	1	076640004
XXL	14.900	1	076640005
XXXL	14.900	1	076640006

### 7665G

hosszú ujjú kapucnis felső, hosszú cipzáras,  
280 g/m<sup>2</sup>, szürke  
60% pamut, 40% poliészter



	Ft		
XS	16.150	1	076650100
S	16.150	1	076650101
M	16.150	1	076650102
L	16.150	1	076650103
XL	16.150	1	076650104
XXL	16.150	1	076650105
XXXL	16.150	1	076650106

### 7665N

hosszú ujjú kapucnis felső, hosszú cipzáras,  
280 g/m<sup>2</sup>, fekete  
60% pamut, 40% poliészter



	Ft		
XS	16.150	1	076650000
S	16.150	1	076650001
M	16.150	1	076650002
L	16.150	1	076650003
XL	16.150	1	076650004
XXL	16.150	1	076650005
XXXL	16.150	1	076650006

## SHIRT & T-SHIRT

### 7545F

kockás flanel munkaing,  
100% pamut, 190 g/m<sup>2</sup>



	Ft		
XS	12.600	1	075450200
S	12.600	1	075450201
M	12.600	1	075450202
L	12.600	1	075450203
XL	12.600	1	075450204
XXL	12.600	1	075450205
XXXL	12.600	1	075450206

### 7547AZ

három gombos pólóing,  
100% pamut, 200 g/m<sup>2</sup>, világoskék



	Ft		
XS	9.000	2	075470500
S	9.000	2	075470501
M	9.000	2	075470502
L	9.000	2	075470503
XL	9.000	2	075470504
XXL	9.000	2	075470505
XXXL	9.000	2	075470506



### 7547BL

három gombos pólóing,  
100% pamut, 200 g/m<sup>2</sup>, kék



	Ft		
XS	9.000	2	075470200
S	9.000	2	075470201
M	9.000	2	075470202
L	9.000	2	075470203
XL	9.000	2	075470204
XXL	9.000	2	075470205
XXXL	9.000	2	075470206

### 7547G

három gombos pólóing,  
100% pamut, 200 g/m<sup>2</sup>, szürke



	Ft		
XS	9.000	2	075470300
S	9.000	2	075470301
M	9.000	2	075470302
L	9.000	2	075470303
XL	9.000	2	075470304
XXL	9.000	2	075470305
XXXL	9.000	2	075470306

### 7547N

három gombos pólóing,  
100% pamut, 200 g/m<sup>2</sup>, fekete



	Ft		
XS	9.000	2	075470400
S	9.000	2	075470401
M	9.000	2	075470402
L	9.000	2	075470403
XL	9.000	2	075470404
XXL	9.000	2	075470405
XXXL	9.000	2	075470406

### 7547R

három gombos pólóing,  
100% pamut, 200 g/m<sup>2</sup>, piros



	Ft		
XS	9.000	2	075470600
S	9.000	2	075470601
M	9.000	2	075470602
L	9.000	2	075470603
XL	9.000	2	075470604
XXL	9.000	2	075470605
XXXL	9.000	2	075470606

### 7548M

Modern nyomatú póló, 100% pamut, 150 g/m<sup>2</sup>



	Ft		
XS	8.140	1	075480400
XL	8.140	1	075480404
S	8.140	1	075480401
M	8.140	1	075480402
L	8.140	1	075480403
XXL	8.140	1	075480405
XXXL	8.140	1	075480406

### 7548C

Klasszikus nyomatú póló, 100% pamut, 150 g/m<sup>2</sup>



	Ft		
XS	8.140	1	075480500
S	8.140	1	075480501
M	8.140	1	075480502
L	8.140	1	075480503
XL	8.140	1	075480504
XXL	8.140	1	075480505
XXXL	8.140	1	075480506

### 7549AZ

„work” póló, 100% pamut, 150 g/m<sup>2</sup>,  
világoskék



	Ft		
XS	6.810	5	075490500
S	6.810	5	075490501
M	6.810	5	075490502
L	6.810	5	075490503
XL	6.810	5	075490504
XXL	6.810	5	075490505
XXXL	6.810	5	075490506

### 7549BL

„work” póló, 100% pamut, 150 g/m<sup>2</sup>, kék



	Ft		
XS	6.810	5	075490200
S	6.810	5	075490201
M	6.810	5	075490202
L	6.810	5	075490203
XL	6.810	5	075490204
XXL	6.810	5	075490205
XXXL	6.810	5	075490206

### 7549G

„work” póló, 100% pamut, 150 g/m<sup>2</sup>, szürke



	Ft		
XS	6.810	5	075490300
S	6.810	5	075490301
M	6.810	5	075490302
L	6.810	5	075490303
XL	6.810	5	075490304
XXL	6.810	5	075490305
XXXL	6.810	5	075490306

### 7549NE

„Work” póló, 100% pamut, 150 g/m<sup>2</sup>, fekete



	Ft		
XS	6.810	5	075490700
S	6.810	5	075490701
M	6.810	5	075490702
L	6.810	5	075490703
XL	6.810	5	075490704
XXL	6.810	5	075490705
XXXL	6.810	5	075490706

### 7549N

„work” póló, 100% pamut, 150 g/m<sup>2</sup>, fekete



	Ft		
XS	6.810	5	075490400
S	6.810	5	075490401
M	6.810	5	075490402
L	6.810	5	075490403
XL	6.810	5	075490404
XXL	6.810	5	075490405
XXXL	6.810	5	075490406

### 7549R

„work” póló, 100% pamut, 150 g/m<sup>2</sup>, piros



	Ft		
XS	6.810	5	075490600
S	6.810	5	075490601
M	6.810	5	075490602
L	6.810	5	075490603
XL	6.810	5	075490604
XXL	6.810	5	075490605
XXXL	6.810	5	075490606

### 7550G

munkapóló, poliészter, 120 g/m<sup>2</sup>, 37.5° technológia, szürke – fekete, narancs és fényvisszaverő betétekkel



	Ft		
XS	12.750	1	075500400
S	12.750	1	075500401
M	12.750	1	075500402
L	12.750	1	075500403
XL	12.750	1	075500404
XXL	12.750	1	075500405
XXXL	12.750	1	075500406

### 7550N

munkapóló, poliészter, 120 g/m<sup>2</sup>, 37.5° technológia, fekete – szürke, narancs és fényvisszaverő betétekkel



	Ft		
XS	12.750	1	075500500
S	12.750	1	075500501
M	12.750	1	075500502
L	12.750	1	075500503
XL	12.750	1	075500504
XXL	12.750	1	075500505
XXXL	12.750	1	075500506

### 7557BL

három gombos pólóing, hosszú ujjú, 100% pamut, 200 g/m<sup>2</sup>, kék



	Ft		
XS	11.150	1	075570200
S	11.150	1	075570201
M	11.150	1	075570202
L	11.150	1	075570203
XL	11.150	1	075570204
XXL	11.150	1	075570205
XXXL	11.150	1	075570206

# RAIN

### 7970

Impregnált nadrág, PVC Tricot, kék

A KÉSZLET EREJÉIG

CE



EN 343

	Ft		
XS	14.250	1	079700000
S	14.250	1	079700001
M	14.250	1	079700002
L	14.250	1	079700003
XL	14.250	1	079700004
XXL	14.250	1	079700005
XXXL	14.250	1	079700006



## 7971L

polieszter impregnált nadrág, PVC bevonattal, hegesztett varratok, kék  
Gumírozott derékrész és patentgombbal bokánál állítható nadrágszár

CE



EN 343

	Ft		
XS	7.760	1	079710100
S	7.760	1	079710101
M	7.760	1	079710102
L	7.760	1	079710103
XL	7.760	1	079710104
XXL	7.760	1	079710105
XXXL	7.760	1	079710106

## 7979

Impregnált dzseki, PVC Tricot, kék

A KÉSZLET EREJÉIG

CE



EN 343

	Ft		
S	23.050	1	079790001
M	23.050	1	079790002
L	23.050	1	079790003
XL	23.050	1	079790004
XXL	23.050	1	079790005
XXXL	23.050	1	079790006

## 7978L

Vízálló PVC bevonatos poliészter hosszúkabát kapucnival és hegesztett varratokkal, kék  
Patentgombokkal 3/4-es kabátta alakítható

CE



EN 343

	Ft		
XS	10.900	1	079780100
S	10.900	1	079780101
M	10.900	1	079780102
L	10.900	1	079780103
XL	10.900	1	079780104
XXL	10.900	1	079780105
XXXL	10.900	1	079780106

## 7996N

technikai alöltöző szett - póló, hosszú ujjú + alsónadrág, 92% poliészter, 8% spandex, 160 g/m2, fekete



	Ft		
XS-S	13.050	1	079960000
M-L	13.050	1	079960002
XL-XXL	13.050	1	079960004

# Beta

# ACCESSORIES

## 7800G

Térdvédő (pár) munkaruházathoz



7800G	Ft	1	078000500
	4.310		

## 7980L

Téli sapka újratölthető LED lámpával, 100% akril, LED lámpa 3 fényerősség beállítással, max. 60 lumen egységes méret, fekete

- USB csatlakozóval tölthető
- Lámpa fényerősség: max. 60 lumen
- Töltési idő: 80 perc
- Elem üzemidő: 85 ÷ 290 perc



7980L	Ft	10	079800200
	4.000		

## 7980NC

polár téli sapka, 100% poliészter, kifordítható, terepszínű fekete



7980NC	Ft	10	079800112
	3.600		

## 7980RN

kötött téli sapka, 100% akril, 3M Thinsulate™ bélés, egy méretben fekete



7980RN	Ft	10	079800120
	4.160		

## 7981N

vízhatlan sapka, 100% PU-val bevont nylon, vízlepergetővel kezelt



	Ft	1	079810158
L = Ø 58 cm	7.290		
XL = Ø 60 cm	7.290	1	079810160

## 7982N

Sapka, 100% poliészter, tépőzáras, fekete



7982N	Ft	10	079820000
	2.160		

## 7984EG

Elasztán öv, szatinált cink fém csattal egységes méret, 120 cm, rövidíthető, szélesség: 37 mm szürke



7984EG	Ft	1	079840520
	6.480		

## 7984G

öv, 100% TPE, horgany kromátozott fémcsat, egy méretben: 125 cm, rövidíthető, szélesség 35 mm, fekete



7984G	Ft	1	079840525
	4.510		

## 7985N

mikropolár nyakmelegítő behúzó zsinórral sapkaként is használható, fekete, szürke és fényvisszaverő betétekkel



7985N	Ft	10	079850000
	4.160		

# Beta

Quality Tools

## 7104 90

műanyag terelőszlop tölthető talppal



7104 90	H mm	Ft	4	071040004
	90	9.330		

## 7105 6

műanyag zárólánc



7105 6	Ø mm	L m	Ft	1	071050006
	6	25	31.150		

## 7109A

alumínium figyelmeztető tábla



7109A 1	H mm	Ft	1	071090001
7109A 2	140	5.610		071090002
7109A 3	140	5.610		071090003
7109A 4	140	5.610		071090004

## 7109D

tiltó tábla



7109D 1	H mm	Ft	1	071090051
7109D 2	115	5.610		071090052
7109D 3	115	5.610		071090053

# Beta

Quality Tools

## 7061TC

Védőszemüveg polikarbonát üveggel

CE



EN166:2001  
EN170  
2C-1.2 1F

7061TC Ft 3.760 1 070610001

## 7076BC

Védőszemüveg polikarbonát üveggel

CE



EN166:2001  
EN172  
5-1.7 1F

7076BC Ft 8.360 1 070760009

## 7076BD

Védőszemüveg sötét polikarbonát üveggel

CE



EN166:2001  
EN172  
5-3.1 1F

7076BD Ft 8.360 1 070760019

## 7076BP

Védőszemüveg sötét fényszűrő polikarbonát üveggel

CE



EN ISO 12312-1:2013+A1:2015  
EN 1836  
3P

7076BP Ft 13.900 1 070760029

## 7076BU

védőszemüveg polikarbonát üveggel

CE



EN ISO 12311:2013  
UV 500

7076BU Ft 6.710 1 070760039

## 7093BC

Védőszemüveg polikarbonát üveggel

CE



EN166:2001  
EN170  
2C-1.2 1F

7093BC Ft 12.800 1 070930009

## 7093BD

Védőszemüveg sötét polikarbonát üveggel

CE



EN166:2001  
EN172  
5-3.1 1F

7093BD Ft 12.800 1 070930019



## C62M/WW

Próbababa, fém talp



185  
cm

C62M/WW Ft 77.600 1 062000362

## C64

ruházat és lábbeli bemutatóállvány, üres



2400  
mm

L	Ft	1	064000021
1 m	574.000	1	064000021
2 m	1.004.200	1	064000022
3 m	1.434.500	1	064000023
4 m	1.864.700	1	064000024

## C64G

ruházat és lábbeli bemutató gondola, üres

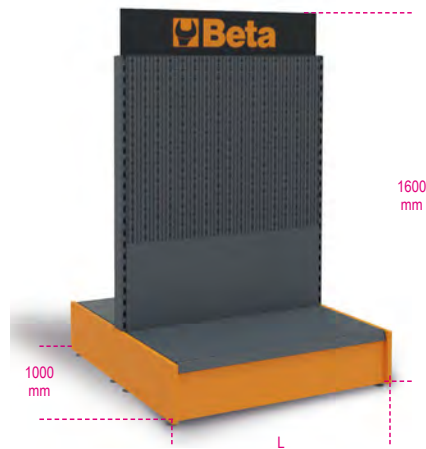

L	Ft	1	064000051
1 m	661.200	1	064000051
2 m	1.171.600	1	064000052

## C64CW

öltöző



C64CW	Ft	1	064000610
	177.000	1	064000610

## 6200AP/S10

10 darab ruhafogas



6200AP/S10	Ft	1	062000331
	16.850	1	062000331

## 6800BA

vállfartató rúd a C64 típusú bemutatóállványhoz



6800BA	Ft	1	068000130
	50.800	1	068000130

## 6800RS

cipőtartó a C64 típusú bemutatóállványhoz



6800RS	Ft	1	068000135
	42.500	1	068000135

## 6888GS

cipőtartó a C64 típusú bemutatóállványhoz



6888GS	Ft	2	068880122
	10.900	2	068880122

170x120 mm

## 6888GW

akasztó a C64 típusú bemutatóállványhoz



6888GW	Ft	2	068880121
	2.810	2	068880121

400 mm

## 9562TB

cipő szőnyeg, csúszásmentes, gumibevonatú alsórész



9562TB	L mm	H mm	Ft	1	095620500
	800	600	13.350	1	095620500

## 9565S

lemezacél hordószék kivehető műbőrrel



9565S	H cm	ø cm	Ft	1	095650300
	60	38	91.550	1	095650300

# Beta



# Robur

A Robur 1930 óta gyárt a Beta Utensili elismert minőségi szabványainak megfelelő kábszerelvényeket.

A piac követelményeinek és elvárásainak átfogó ismeretéből adódó szakértelem, szervezettség és technológia a folyamatos növekedés kulcsa.

1984 óta a Robur legmodernebb, minden igényt kielégítő gyártóbázisa Sulmona.



Bliszteres csomagolás

## MEGENGEDETT TERHELÉS

WLL: Maximális üzemi terhelhetőség (emelőszerkezetnél)

WFL: Üzemi terhelhetőség (nem emelőszerkezetnél)

BF: statikus terhelhetőség

LC: húzóerő

Új termék 2024

8134

permanens emelőmágnesek

CE



EN13155

Műszaki adatok:

- Biztonsági együtttható: 3
- Azonosító címke

Tanúsítványok:

- Gyártói tanúsítvány
- A gépekről szóló 2006/42/EK irányelvnek megfelelő megfelelőségi nyilatkozat
- Vizsgálati jelentés 2.2 UNI EN10204
- Kezelési és karbantartási útmutató

Méret

Egységcsomag

WLL kg	A mm	B mm	C mm	Ft	Egységár	Cikkszám
100	70	64	92	151.700	1	081340010
300	96	88	165	266.300	1	081340030
600	120	118	230	494.700	1	081340060
1000	168	168	264	818.400	1	081340100

Egységár

Cikkszám

## 8105

Mindkét oldalon szemes feszítőszerelvény, horganyzott

CE



### MŰSZAKI ADATOK

- Min. biztonsági koeficiens: 5
- Feszítőszerelvényanya hőkezelése: normál hőkezelés
- Feszítőszerelvény szemei hőkezelése: díjazás ellenében

### LABORELEMZÉSEK

- Kémiai elemzés
- Szakítópróba

### RENDELKEZÉSRE ÁLLÓ TANÚSÍTVÁNYOK

- Termékleírás
- Vizsgálati jelentés 2.2 UNI EN10204

ØxE	≈	WLL	Ft		
"	mm	kg			
3/8x6	M10x150	540	4.780	5	081050010
1/2x6	M12x150	1000	7.870	5	081050011
1/2x9	M12x230	1000	10.150	5	081050012
5/8x6	M16x150	1590	12.100	2	081050014
5/8x9	M16x230	1590	14.950	2	081050016
5/8X12	M16X300	1590	17.950	2	081050015
3/4x6	M20x150	2360	19.250	2	081050017
3/4x9	M20x230	2360	22.400	2	081050020
3/4x12	M20x300	2360	26.750	2	081050018
3/4x18	M20x460	2360	35.200	2	081050021
7/8x12	M22x300	3270	37.850	1	081050022
1x6	M24x150	4540	40.150	1	081050024
1x12	M24x300	4540	57.750	1	081050025
1x18	M24x460	4540	67.900	1	081050026
1.1/4x12	M33x300	6900	98.600	1	081050031
1.1/4x18	M33x460	6900	101.600	1	081050032
1.1/4x24	M33x610	6900	137.800	1	081050033
1.1/2x12	M39x300	9710	121.800	1	081050034
1.1/2x18	M39x460	9710	148.100	1	081050035
1.3/4x18	M45x460	12700	224.100	1	081050036

Különleges csomagolások szabad  
szolgáltatáshoz



ØxE		Ft		
"				
3/8x6	1	5.210	1	081059010
1/2x9	1	10.600	1	081059012

# Robur

# Robur

## 8109

Mindkét oldalon kengyeles feszítőszerelvény, horganyzott

CE

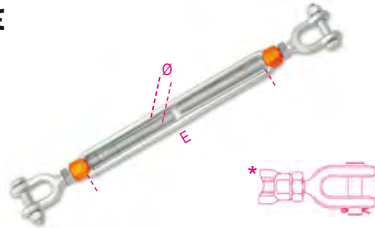

### MŰSZAKI ADATOK

- Min. biztonsági koeficiens: 5
- Feszítőszerelvényanya hőkezelése: normál hőkezelés
- Feszítőszerelvény kengyelek hőkezelése: díjazás ellenében

### LABORELEMZÉSEK

- Kémiai elemzés
- Szakítópróba

### RENDELKEZÉSRE ÁLLÓ TANÚSÍTVÁNYOK

- Termékleírás
- Vizsgálati jelentés 2.2 UNI EN10204

ØxE	≈	WLL	Ft		
"	mm	kg			
3/8x6	M10x150	540	6.210	5	081090010
1/2x6	M12x150	1000	10.300	5	081090011
1/2x9	M12x230	1000	12.300	5	081090012
1/2x12	M12x300	1000	15.600	5	081090013
5/8x6	M16x150	1590	18.750	2	081090015
5/8x9	M16x230	1590	22.250	2	081090016
5/8X12	M16X300	1590	24.900	2	081090017
3/4x6	M20x150	2360	26.250	2	081090018
3/4x9	M20x230	2360	30.400	2	081090020
3/4x12	M20x300	2360	33.850	2	081090019
3/4x18	M20x460	2360	40.350	2	081090021
7/8x12	M22x300	3270	50.800	1	081090022
7/8x18	M22x460	3270	61.400	1	081090023
1x6	M24x150	4540	50.300	1	081090024
1x12	M24x300	4540	72.200	1	081090025
1x18	M24x460	4540	83.350	1	081090026
* 1.1/4x12	M33x300	6900	117.200	1	081090031
* 1.1/4x18	M33x460	6900	131.500	1	081090032
* 1.1/4x24	M33x610	6900	182.300	1	081090033
* 1.1/2x12	M39x300	9710	170.000	1	081090034
* 1.1/2x18	M39x460	9710	194.600	1	081090038
* 1.1/2x24	M39x610	9710	233.100	1	081090039
* 1.3/4X18	M45x460	12700	283.500	1	081090036

Különleges csomagolások szabad  
szolgáltatáshoz



ØxE		Ft		
"				
3/8x6	1	6.640	1	081099010
1/2x9	1	12.600	1	081099012

## 8110

kengyeles-szemes feszítőszerelvény, nagy szakítószilárdságú horganyzott acél

CE

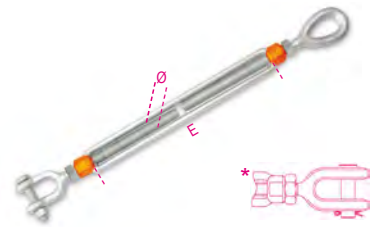

### MŰSZAKI ADATOK

- biztonsági együttható: 5
- feszítőszerelvényanya hőkezelése: normál hőkezelés
- feszítőszerelvény szemei hőkezelése: edzés és lágyítás
- azonosító kód

### LABORATÓRIUMI TESZTEK

- vegyelemzés
- szakítópróba

### TANÚSÍTVÁNYOK

- Műszaki termékspecifikáció
- Vizsgálati jelentés 2.2 UNI EN10204
- Ellenőrző tanúsítvány 3.1 UNI EN10204
- CE megfelelőségi nyilatkozat

ØxE	≈	WLL	Ft		
"	mm	kg			
3/8x6	M10X150	540	5.640	5	081100004
1/2x6	M12x150	1000	8.960	5	081100006
1/2x9	M12x230	1000	11.100	5	081100010
5/8x6	M16x150	1590	15.600	2	081100014
5/8x9	M16x230	1590	18.250	2	081100015
5/8x12	M16x300	1590	21.250	2	081100016
3/4x6	M20x150	2360	23.050	2	081100019
3/4x9	M20x230	2360	26.550	2	081100020
3/4x12	M20x300	2360	30.200	2	081100021
7/8x12	M22x300	3270	44.150	1	081100022
1x6	M24x150	4540	45.300	1	081100027
1x12	M24x300	4540	64.900	1	081100029
*1.1/4x12	M33x300	6900	108.200	1	081100034
*1.1/4x18	M33x460	6900	128.500	1	081100035
*1.1/4x24	M33X610	6900	159.400	1	081100036
*1.1/2x12	M39x300	9710	151.700	1	081100038
*1.1/2x18	M39x460	9710	172.000	1	081100039
*1.3/4x18	M45x460	12700	262.300	1	081100044

\* Pofák átmenő és hasított csappal

# Robur



## FESZÍTŐSZERELVÉNYEK



A **Robur** bevált feszítőszerelvényeinek eredeti konstrukciója a pontos mérettűrés, a DIN 1480 szabványú modelleknél nagyobb szilárdság.

A gyártó és a termékeken található azonosító kód által garantált nyomonkövethetőség miatt rendkívül népszerű az olasz tervezők és statikusok körében.

Az első osztályú, hat vegyértékű krómtól mentes egyenes galvanizálásnak köszönhetően az elemek tartósak és a szabadon álló elemek megjelenése tetszetős.



### 8005Z

Mindkét oldalon szemes feszítőszerelvény, galvanizált

CE



#### MŰSZAKI ADATOK

• Min. biztonsági koefficiens: 4

#### LABORELEMZÉSEK

• Kémiai elemzés

• Szakítópróba

#### RENDELKEZÉSRE ÁLLÓ TANÚSÍTVÁNYOK

• Termékleírás

• Vizsgálati jelentés 2.2 UNI EN10204

\* CE-Megfelelőségi nyilatkozat

Ø mm	≈	L min mm	WFL kg	Ft	📦	🚚
M5	3/16	118	115	795	400	080050105
M6	1/4	130	160	880	300	080050106
M8	5/16	158	300	1.340	200	080050108
M10	3/8	192	470	1.930	100	080050110
M11	7/16	206	580	2.520	80	080050111
M12	1/2	226	690	2.950	60	080050112
M14	9/16	256	940	4.050	15	080050114
M16	5/8	290	1290	6.110	10	080050116
M18	11/16	358	1660	8.960	1	080050118
M20	3/4	358	2130	10.150	1	080050120
M22	7/8	400	2630	13.950	1	080050122
M24	1"	436	3060	17.450	1	080050124
M27	1 1/8	474	4000	25.400	1	080050125
M30	1 3/16	498	4860	30.700	1	080050130
M33	1 1/4	516	6040	35.700	1	080050126
M36	1 3/8	532	6500	44.300	1	080050136
M39	1 1/2	544	7900	52.300	1	080050139

## Speciális csomagolás



Ø mm	≈	📦	Ft	🚚
M5	3/16	30	26.850	1 080050705
M6	1/4	30	29.700	1 080050706
M8	5/16	20	30.150	1 080050708
M10	3/8	15	32.550	1 080050710
M11	7/16	15	42.500	1 080050711
M12	1/2	15	49.800	1 080050712

Különleges csomagolások szabad szolgáltatáshoz



Ø mm	📦	Ft	🚚
M5	2	1.880	1 080059305
M6	2	2.140	1 080059306
M8	1	1.780	1 080059108
M10	1	2.340	1 080059110
M11	1	3.040	1 080059111
M12	1	3.390	1 080059112
M14	1	4.380	1 080059114
M16	1	6.540	1 080059116

### 8005TZ

Mindkét oldalon szemes feszítőszerelvény, horganyzott

CE



#### MŰSZAKI ADATOK

• Min. biztonsági koefficiens: 4

#### LABORELEMZÉSEK

• Kémiai elemzés

• Szakítópróba

#### RENDELKEZÉSRE ÁLLÓ TANÚSÍTVÁNYOK

• Termékleírás

• Vizsgálati jelentés 2.2 UNI EN10204

\* CE-Megfelelőségi nyilatkozat

Ø mm	≈	WFL kg	Ft	📦	🚚
M12	1/2	690	4.020	15	080050512
M16	5/8	1290	6.910	1	080050516
M20	3/4	2130	9.960	1	080050520
M24	1"	3060	18.100	1	080050524
M27	1 1/8	4000	24.550	1	080050527
M30	1 3/16	4860	28.400	1	080050530
M36	1 3/8	6500	45.500	1	080050536

Különleges csomagolások szabad szolgáltatáshoz



Ø mm	📦	Ft	🚚
M12	1	4.780	1 080059512

# Robur

### 8006Z

Feszítőszerelvény horoggal és szemmel, galvanizált

CE



#### MŰSZAKI ADATOK

• Min. biztonsági koefficiens: 4

#### LABORELEMZÉSEK

• Kémiai elemzés

• Szakítópróba

#### RENDELKEZÉSRE ÁLLÓ TANÚSÍTVÁNYOK

• Termékleírás

• Vizsgálati jelentés 2.2 UNI EN10204

\* CE-Megfelelőségi nyilatkozat

Ø mm	≈	L min mm	WFL kg	Ft	📦	🚚
M5	3/16	121	25	845	400	080060105
M6	1/4	132	45	930	250	080060106
M8	5/16	170	95	1.410	180	080060108
M10	3/8	204	140	2.090	100	080060110
M11	7/16	221	165	2.740	15	080060111
M12	1/2	244	300	3.240	15	080060112
M14	9/16	284	420	4.650	10	080060114
M16	5/8	322	570	6.870	1	080060116
M18	11/16	373	700	9.960	1	080060118
M20	3/4	391	900	11.950	1	080060120
M22	7/8	433	1100	15.950	1	080060122
M24	1"	470	1300	21.400	1	080060124
M27	1 1/8	503	2300	29.200	1	080060127

## Speciális csomagolás



Ø mm	≈	📦	Ft	🚚
M5	3/16	30	28.500	1 080060705
M6	1/4	30	31.400	1 080060706
M8	5/16	20	31.700	1 080060708
M10	3/8	15	35.250	1 080060710

Különleges csomagolások szabad szolgáltatáshoz



Ø mm	📦	Ft	🚚
M5	2	2.120	1 080069305
M6	2	2.370	1 080069306
M8	1	1.810	1 080069108
M10	1	2.470	1 080069110
M11	1	3.170	1 080069111
M12	1	3.590	1 080069112
M14	1	5.150	1 080069114

## 8007Z

Mindkét oldalon horgos feszítőszerelvény, galvanizált

CE

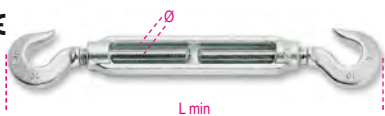

### MŰSZAKI ADATOK

- Min. biztonsági koefficiens: 4
- LABORELEMZÉSEK
- Kémiai elemzés
- Szakítópróba
- RENDELKEZÉSRE ÁLLÓ TANÚSÍTVÁNYOK
- Termékleírás
- Vizsgálati jelentés 2.2 UNI EN10204
- CE-Megfelelőségi nyilatkozat

Ø mm	≈	L min mm	WFL kg	Ft	📦	🚚
M5	3/16	124	25	895	30	080070105
M6	1/4	134	45	980	30	080070106
M8	5/16	181	95	1.490	20	080070108
M10	3/8	211	140	2.260	15	080070110
M11	7/16	231	165	2.950	15	080070111
M12	1/2	262	300	3.550	15	080070112
M14	9/16	312	420	5.280	1	080070114
M16	5/8	354	570	7.600	1	080070116
M18	11/16	388	700	10.800	1	080070118
M20	3/4	424	900	13.950	1	080070120
M22	7/8	466	1100	17.950	1	080070122
M24	1"	504	1300	25.400	1	080070124
M27	1 1/8"	532	2300	33.050	1	080070127

Különleges csomagolások szabad szolgálatához



Ø mm	≈	Ft	📦	🚚
M5	2	2.220	1	080079305
M6	2	2.370	1	080079306
M8	1	1.790	1	080079108
M10	1	2.420	1	080079110
M11	1	3.290	1	080079111
M12	1	3.880	1	080079112

## 8008N

Mindkét oldalon toldatos feszítőszerelvény, természetes színű

CE

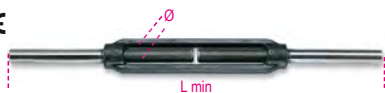

### MŰSZAKI ADATOK

- Min. biztonsági koefficiens: 4
- LABORELEMZÉSEK
- Kémiai elemzés
- Szakítópróba
- RENDELKEZÉSRE ÁLLÓ TANÚSÍTVÁNYOK
- Termékleírás
- Vizsgálati jelentés 2.2 UNI EN10204
- CE-Megfelelőségi nyilatkozat

Ø mm	≈	L min mm	WFL kg	Ft	📦	🚚
M5	3/16	160	115	780	30	080080205
M6	1/4	180	160	865	30	080080206
M8	5/16	210	300	1.200	20	080080208
M10	3/8	250	470	1.610	15	080080210
M12	1/2	280	690	2.390	15	080080212
M14	9/16	340	940	3.350	5	080080214
M16	5/8	380	1290	4.520	5	080080216
M18	11/16	410	1660	6.710	3	080080218
M20	3/4	440	2130	7.930	3	080080220
M22	7/8	480	2630	9.960	2	080080222
M24	1"	520	3060	12.950	2	080080224
M27	1 1/8"	560	4000	20.250	1	080080227
M30	1 3/8"	600	4860	25.400	1	080080230
M33	1 1/4"	600	6040	27.200	1	080080233
M36	1 3/8"	600	6500	35.200	1	080080236
M39	1 1/2"	600	7900	40.150	1	080080239

Különleges csomagolások szabad szolgálatához



Ø mm	≈	Ft	📦	🚚
M5	2	2.160	1	080089305
M6	2	2.190	1	080089306
M8	1	1.610	1	080089208
M10	1	2.120	1	080089210
M12	1	2.690	1	080089212
M14	1	3.750	1	080089214

## 8008TZN

kétcsonkos huzalfeszítő csőanya DIN 1478 fekete végződés, horganyzott test

CE



### MŰSZAKI ADATOK

- biztonsági együttható: 4
- LABORELEMZÉSEK• vegyi elemzés• szakítópróba
- RENDELKEZÉSRE ÁLLÓ TANÚSÍTVÁNYOK• Termékleírás• Vizsgálati jelentés a 2.2 UNI EN10204 szerint• EK Megfelelőségi nyilatkozat

Ø mm	≈	WFL kg	Ft	📦	🚚
M12	1/2	690	3.300	10	080080512
M16	5/8	1290	5.440	1	080080516
M20	3/4	2130	8.030	1	080080520
M24	1	3060	14.100	1	080080524
M27	1.1/8	4000	20.600	1	080080527
M30	1.3/16	4860	24.400	1	080080530
M36	1.3/8	6500	38.350	1	080080536

## 8009Z

Speciális csomagolások

CE

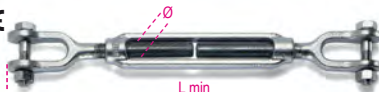

Ø mm	≈	Ft	📦	🚚	
M8	5/16	5	24.650	1	080090708
M10	3/8	5	29.550	1	080090710
M12	1/2	5	39.600	1	080090712

Különleges csomagolások szabad szolgálatához



Ø mm	≈	Ft	📦	🚚
M8	1	4.980	1	080099008
M10	1	5.680	1	080099010
M12	1	7.670	1	080099012

## 8009TZ

kétvillás, csőanyás feszítőszerelvény DIN 1478 horganyzott

CE



### MŰSZAKI ADATOK

- biztonsági együttható: 4
- LABORELEMZÉSEK• vegyi elemzés• szakítópróba
- RENDELKEZÉSRE ÁLLÓ TANÚSÍTVÁNYOK• Termékleírás• Vizsgálati jelentés a 2.2 UNI EN10204 szerint• EK Megfelelőségi nyilatkozat

Ø mm	≈	WFL kg	Ft	📦	🚚
M12	1/2	690	7.900	10	080090512
M16	5/8	1290	12.300	1	080090516
M20	3/4	2130	17.450	1	080090520
M24	1	3060	29.200	1	080090524
M27	1.1/8	4000	44.150	1	080090527
M30	1.3/16	4860	55.450	1	080090530

Különleges csomagolások szabad szolgálatához



Ø mm	≈	Ft	📦	🚚
M12	1	7.870	1	080099512



## 8010Z

Feszítőszerelvény szemmel és kengyellel, galvanizált



### MŰSZAKI ADATOK

- Min. biztonsági együttható: 4
- LABORELEMZÉSEK
- Kémiai elemzés
- Szakítópróba
- RENDELKEZÉSRE ÁLLÓ TANÚSÍTVÁNYOK
- Termékleírás
- Vizsgálati jelentés 2.2 UNI EN10204
- CE-Megfelelőségi nyilatkozat

Ø mm	≈	L min mm	WFL kg	Ft	📦	🚚
M8	5/16	175	300	2.870	20	080100008
M10	3/8	215	470	3.590	15	080100010
M12	1/2	250	690	5.010	10	080100012
M14	9/16	299	940	6.910	10	080100014
M16	5/8	331	1290	8.800	1	080100016
M18	11/16	382	1660	12.800	1	080100018
M20	3/4	382	2130	13.950	1	080100020
M22	7/8	433	2630	19.250	1	080100022
M24	1"	461	3060	23.050	1	080100024
M27	1 1/8	492	4000	35.200	1	080100027
M30	1 3/16	529	4860	44.300	1	080100030

Különleges csomagolások szabad szolgálatához



Ø mm	📦	Ft	🚚
M8	1	3.220	1 080109008
M10	1	3.980	1 080109010
M12	1	5.410	1 080109012
M14	1	7.670	1 080109014

## 8010TZ

szemes és villás huzalfeszítő csőanya DIN 1478 horganyzott



### MŰSZAKI ADATOK

- biztonsági együttható: 4
- LABORELEMZÉSEK • vegyi elemzés • Szakítópróba
- RENDELKEZÉSRE ÁLLÓ TANÚSÍTVÁNYOK • Termékleírás • Vizsgálati jelentés a 2.2 UNI EN10204 szerint • EK Megfelelőségi nyilatkozat

Ø mm	≈	WFL kg	Ft	📦	🚚
M12	1/2	690	5.880	10	080100612
M16	5/8	1290	9.630	1	080100616
M20	3/4	2130	13.800	1	080100620
M24	1	3060	23.550	1	080100624
M27	1 1/8	4000	34.350	1	080100627
M30	1 3/16	4860	41.850	1	080100630

## 8011Z

Horgos-kengyeles feszítőszerelvény, galvanizált



### MŰSZAKI ADATOK

- biztonsági együttható: 4
- LABORATÓRIUMI TESZTEK
- vegyelemzés
- szakítópróba
- TANÚSÍTVÁNYOK
- Termékspecifikáció
- Vizsgálati jelentés 2.2 UNI EN10204
- CE Megfelelőségi nyilatkozat

Ø mm	≈	L min mm	WFL kg	Ft	📦	🚚
M12	1/2	270	300	4.520	1	080110112
M16	5/8	360	570	9.300	1	080110116
M20	3/4	420	900	15.450	1	080110120
M24	1"	490	1300	25.900	1	080110124
M27	1 1/8	500	2300	35.850	1	080110127

## 8011TZ

Horgos-kengyeles csőanyás feszítőszerelvény, DIN 1478, galvanizált



### MŰSZAKI ADATOK

- biztonsági együttható: 4
- LABORATÓRIUMI TESZTEK
- vegyelemzés
- szakítópróba
- TANÚSÍTVÁNYOK
- Termékspecifikáció
- Vizsgálati jelentés 2.2 UNI EN10204
- CE Megfelelőségi nyilatkozat

Ø mm	≈	L min mm	WFL kg	Ft	📦	🚚
M12	1/2	260	300	5.180	1	080110612
M16	5/8	350	570	9.460	1	080110616
M20	3/4	400	900	14.450	1	080110620
M24	1"	490	1300	24.900	1	080110624
M27	1 1/8	500	2300	33.050	1	080110627

## 8001Z

Feszítőanya, galvanizált



### MŰSZAKI ADATOK

- Min. biztonsági együttható: 4
- Gyártási száma
- LABORELEMZÉSEK
- Kémiai elemzés
- Szakítópróba
- RENDELKEZÉSRE ÁLLÓ TANÚSÍTVÁNYOK
- Termékleírás
- Vizsgálati jelentés 2.2 UNI EN10204
- CE-Megfelelőségi nyilatkozat

Ø mm	≈	L mm	WFL kg	Ft	📦	🚚
M5	3/16	80	115	480	100	080010105
M6	1/4	80	160	500	100	080010106
M8	5/16	105	300	785	25	080010108
M10	3/8	125	470	1.010	20	080010110
M11	7/16	135	580	1.250	15	080010111
M12	1/2	140	690	1.340	20	080010112
M14	9/16	170	940	1.890	15	080010114
M16	5/8	190	1290	2.570	15	080010116
M18	11/16	205	1660	4.080	10	080010118

Ø mm	≈	L mm	WFL kg	Ft	📦	🚚
M20	3/4	220	2130	4.710	10	080010120
M22	7/8	240	2630	5.980	8	080010122
M24	1"	260	3060	7.300	5	080010124
M27	1 1/8	270	4000	11.450	1	080010127
M30	1 3/16	280	4860	14.450	1	080010130
M33	1 1/4	290	6040	15.950	1	080010133
M36	1 3/8	300	6500	20.400	1	080010136
M39	1 1/2	300	7900	24.400	1	080010139

Különleges csomagolások szabad szolgálatához



Ø mm	📦	Ft	🚚
M5	2	1.440	1 080019305
M6	2	1.580	1 080019306
M8	1	1.250	1 080019108
M10	1	1.460	1 080019110
M11	1	1.760	1 080019111
M12	1	1.830	1 080019112
M14	1	2.420	1 080019114
M16	1	3.090	1 080019116
M18	1	4.580	1 080019118
M20	1	5.150	1 080019120
M22	1	6.510	1 080019122
M24	1	7.800	1 080019124

## 8001TZ

Feszítőanya, horganyzott



DIN 1478

### MŰSZAKI ADATOK

- Min. biztonsági együttható: 4
- Gyártási száma
- LABORELEMZÉSEK
- Kémiai elemzés
- Szakítópróba
- RENDELKEZÉSRE ÁLLÓ TANÚSÍTVÁNYOK
- Termékleírás
- Vizsgálati jelentés 2.2 UNI EN10204
- CE-Megfelelőségi nyilatkozat

Ø mm	≈	L mm	WFL kg	Ft	📦	🚚
M12	1/2	125	690	2.220	10	080010512
M16	5/8	170	1290	3.390	5	080010516
M20	3/4	200	2130	4.480	5	080010520
M24	1	255	3060	7.870	3	080010524
M27	1 1/8	255	4000	10.600	1	080010527
M30	1 3/16	255	4860	11.950	1	080010530
M36	1 3/8	295	6500	21.600	1	080010536
M42	1 5/8	330	9700	30.400	1	080010542

Különleges csomagolások szabad szolgálatához



Ø mm	📦	Ft	🚚
M12	1	2.670	1 080019512
M16	1	3.750	1 080019516
M20	1	4.880	1 080019520
M24	1	8.170	1 080019524

## 8002ZD

Feszítőcsavar szem, jobbmenetes, galvanizált

Feszítőcsavar szem, balmenetes

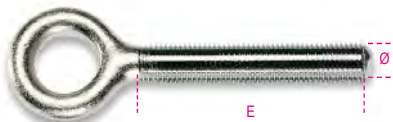

### MŰSZAKI ADATOK

• Min. biztonsági koefficiens: 4

### LABORELEMZÉSEK

- Kémiai elemzés
- Szakítópróba

### RENDELKEZÉSRE ÁLLÓ TANÚSÍTVÁNYOK

- Termékleírás
- Vizsgálati jelentés 2.2 UNI EN10204

Ø mm	≈ "	E mm	WFL kg	Ft		
M5	3/16	37	115	165	200	080020105
M6	1/4	40	160	205	150	080020106
M8	5/16	52	300	300	100	080020108
M10	3/8	60	470	480	100	080020110
M11	7/16	65	580	675	1	080020111
M12	1/2	72	690	845	50	080020112
M14	9/16	85	940	1.050	1	080020114
M16	5/8	95	1290	1.760	1	080020116
M18	11/16	103	1660	2.570	1	080020118
M20	3/4	110	2130	2.890	1	080020120
M22	7/8	120	2630	4.220	1	080020122
M24	1"	130	3060	5.350	1	080020124
M27	1 1/8	135	4000	7.370	1	080020127
M30	1 3/16	140	4860	8.630	1	080020130
M33	1 1/4	148	6040	10.450	1	080020133
M36	1 3/8	150	6500	12.600	1	080020198
M39	1 1/2	150	7900	14.750	1	080020199

Ø mm	≈ "	E mm	WFL kg	Ft		
M5	3/16	37	115	165	1	080020305
M6	1/4	40	160	205	1	080020306
M8	5/16	52	300	300	1	080020308
M10	3/8	60	470	480	1	080020310
M11	7/16	65	580	675	1	080020311
M12	1/2	72	690	845	1	080020312
M14	9/16	85	940	1.050	1	080020314
M16	5/8	95	1290	1.760	1	080020316
M18	11/16	103	1660	2.570	1	080020318
M20	3/4	110	2130	2.890	1	080020320
M22	7/8	120	2630	4.220	1	080020322
M24	1"	130	3060	5.350	1	080020324
M27	1 1/8	135	4000	7.370	1	080020327
M30	1 3/16	140	4860	8.630	1	080020330
M33	1 1/4	148	6040	10.450	1	080020333
M36	1 3/8	150	6500	12.600	1	080020398
M39	1 1/2	150	7900	14.750	1	080020399



## 8003ZD

Feszítőcsavar horog, jobbmenetes, galvanizált

Feszítőcsavar szem, balmenetes



### MŰSZAKI ADATOK

• Min. biztonsági koefficiens: 4

### LABORELEMZÉSEK

- Kémiai elemzés
- Szakítópróba

### RENDELKEZÉSRE ÁLLÓ TANÚSÍTVÁNYOK

- Termékleírás
- Vizsgálati jelentés 2.2 UNI EN10204

Ø mm	≈ "	E mm	WFL kg	Ft		
M5	3/16	40	25	220	150	080030105
M6	1/4	40	45	250	120	080030106
M8	5/16	52	95	370	100	080030108
M10	3/8	60	140	655	70	080030110
M11	7/16	65	165	895	1	080030111
M12	1/2	70	300	1.150	30	080030112
M14	9/16	85	420	1.760	1	080030114
M16	5/8	95	570	2.620	1	080030116
M18	11/16	103	700	3.520	1	080030118
M20	3/4	110	900	4.780	1	080030120
M22	7/8	120	1100	6.210	1	080030122
M24	1"	130	1300	9.460	1	080030124
M27	1 1/8	135	2300	11.300	1	080030127

Ø mm	≈ "	WFL kg	E mm	Ft		
M5	3/16	40	25	220	1	080030305
M6	1/4	40	45	250	1	080030306
M8	5/16	52	95	370	1	080030308
M10	3/8	60	140	655	1	080030310
M11	7/16	65	165	895	1	080030311
M12	1/2	70	300	1.150	1	080030312
M14	9/16	85	420	1.760	1	080030314
M16	5/8	95	570	2.620	1	080030316
M18	11/16	103	700	3.520	1	080030318
M20	3/4	110	900	4.780	1	080030320
M22	7/8	120	1100	6.210	1	080030322
M24	1"	130	1300	9.460	1	080030324
M27	1 1/8	135	2300	11.300	1	080030327

## 8004ND

Jobbmenetes feszítő szár, fekete

Kérésre balmenettel



### MŰSZAKI ADATOK

Min. biztonsági koefficiens: 4

### LABORELEMZÉSEK

- Kémiai elemzés
- Szakítópróba

### RENDELKEZÉSRE ÁLLÓ TANÚSÍTVÁNYOK

- Termékleírás
- Vizsgálati jelentés 2.2 UNI EN10204

Ø mm	≈ "	E mm	WFL kg	Ft		
M5	3/16	40	115	175	1	080040005
M6	1/4	44	160	205	1	080040006
M8	5/16	53	300	240	1	080040008
M10	3/8	63	470	350	1	080040010
M12	1/2	70	690	590	1	080040012
M14	9/16	85	940	805	1	080040014
M16	5/8	95	1290	1.110	1	080040016
M18	11/16	103	1660	1.510	1	080040018
M20	3/4	110	2130	1.890	1	080040020
M22	7/8	120	2630	2.340	1	080040022
M24	1"	130	3060	3.320	1	080040024
M27	1 1/8	135	4000	5.310	1	080040027
M30	1 3/16	140	4860	6.570	1	080040030
M33	1 1/4	150	6040	6.770	1	080040033
M36	1 3/8	150	6500	8.960	1	080040098
M39	1 1/2	150	7900	9.630	1	080040099

Ø mm	≈ "	E mm	WFL kg	Ft		
M5	3/16	40	115	175	1	080040105
M6	1/4	44	160	205	1	080040106
M8	5/16	53	300	240	1	080040108
M10	3/8	63	470	350	1	080040110
M12	1/2	70	690	590	1	080040112
M14	9/16	85	940	805	1	080040114
M16	5/8	95	1290	1.110	1	080040116
M18	11/16	103	1660	1.510	1	080040118
M20	3/4	110	2130	1.890	1	080040120
M22	7/8	120	2630	2.340	1	080040122
M24	1"	130	3060	3.320	1	080040124
M27	1 1/8	135	4000	5.310	1	080040127
M30	1 3/16	140	4860	6.570	1	080040130
M33	1 1/4	150	6040	6.770	1	080040133
M36	1 3/8	150	6500	8.960	1	080040198
M39	1 1/2	150	7900	9.630	1	080040199

Robur

Robur

## 8009FD

Jobbmenetes feszítő szerelvény kengyeles  
- horganyzott  
Kérésre balmenettel



### MŰSZAKI ADATOK

Min. biztonsági együttható: 4

### LABORELEMZÉSEK

- Kémiai elemzés
- Szakítópróba

### RENDELKEZÉSRE ÁLLÓ TANÚSÍTVÁNYOK

- Termékleírás
- Vizsgálati jelentés 2.2 UNI EN10204

Ø mm	≈ "	E mm	WFL kg	Ft		
M8	5/16	53	300	1.860	1	080090208
M10	3/8	63	470	2.190	1	080090210
M12	1/2	70	690	2.950	1	080090212
M14	9/16	85	940	4.080	1	080090214
M16	5/8	95	1290	4.650	1	080090216
M18	11/16	103	1660	6.570	1	080090218
M20	3/4	110	2130	6.770	1	080090220
M22	7/8	120	2630	9.630	1	080090222
M24	1"	130	3060	11.100	1	080090224
M27	1 1/8	135	4000	17.450	1	080090227
M30	1 3/16	140	4860	22.600	1	080090230

Ø mm	≈ "	WFL kg	G mm	Ft		
M8	5/16	53	300	1.860	1	080090408
M10	3/8	63	470	2.190	1	080090410
M12	1/2	70	690	2.950	1	080090412
M14	9/16	85	940	4.080	1	080090414
M16	5/8	95	1290	4.650	1	080090416
M18	11/16	103	1660	6.570	1	080090418
M20	3/4	110	2130	6.770	1	080090420
M22	7/8	120	2630	9.630	1	080090422
M24	1"	130	3060	11.100	1	080090424
M27	1 1/8	135	4000	17.450	1	080090427
M30	1 3/16	140	4860	22.600	1	080090430

## 8048

Szemes húzórudak, jobbmenetes,  
természetes színű



UNI 6058

ØxL mm	WFL kg	F mm	E mm	Ft		
M8x50	430	6	39	1.160	20	080480108
M8x65	430	6	54	1.250	20	080480109
M10x80	690	8	66	1.940	10	080480110
M10x100	690	8	86	1.940	10	080480210
M10x130	690	8	116	2.190	10	080480111
M12x70	1020	10	53	2.010	8	080480212
M12x95	1020	10	78	2.060	8	080480112
M12x125	1020	10	108	2.520	8	080480113
M14x110	1420	12	91	2.840	6	080480114
M16x100	1980	14	79	2.340	6	080480115
M16x130	1980	14	109	2.420	6	080480116
M18x150	2390	16	126	5.480	2	080480118
M20x160	3100	18	134	6.770	2	080480120
M22x180	3890	18	152	10.600	1	080480122
M24x200	4460	20	168	12.100	1	080480124
M24x220	4460	20	188	12.950	1	080480125
M27x220	5900	22	185	15.750	1	080480127

## 8302Z

Speciális csomagolások



Ø mm	E mm	F mm	WFL kg	Ft		
M5	48	8	115	185	200	083020005
M6	55	10	160	225	150	083020006
M8	60	12	300	305	100	083020008
M10	73	14	470	520	100	083020010
M12	90	17	690	1.010	50	083020012



Ø mm	E mm	Ft			
M5	48	100	20.800	1	083020705
M6	55	75	19.000	1	083020706
M8	60	50	17.150	1	083020708
M10	73	50	29.250	1	083020710
M12	90	25	28.400	1	083020712

## 8303Z

Speciális csomagolások



Ø mm	C mm	E mm	WFL kg	Ft		
M5	6,0	48	25	220	120	083030005
M6	8,0	55	45	240	100	083030006
M8	10,0	60	95	390	75	083030008
M10	12,5	73	140	655	50	083030010
M12	16,0	90	220	1.100	20	083030012



Ø mm	C mm	Ft			
M5	6,0	60	14.850	1	083030705
M6	8,0	50	13.500	1	083030706
M8	10,0	30	13.150	1	083030708
M10	12,5	25	18.400	1	083030710
M12	16,0	10	12.350	1	083030712

## 8702N - 8702Z - 8702ZC

kengyel foglalat kovácsolt acélból

zárt  
fekete



### MŰSZAKI ADATOK

• azonosítókód  
LABORÁTORIUMI TESZTEK

- vegyelemzés
- szakítópróba

### TANÚSÍTVÁNYOK

- Műszaki termék-specifikáció
- Vizsgálati jelentés 2.2 UNI EN10204
- Ellenőrző tanúsítvány 3.1 UNI EN10204

M	ø B mm	ø A mm	ø D mm	Ft		
6	6,8	13	19	15.750	1	087020106
8	8,8	20	22	18.900	1	087020108
9	9,8	20	22	18.900	1	087020109
10	10,8	20	22	18.900	1	087020110
11	11,8	25	27	23.400	1	087020111
12	12,8	25	27	23.400	1	087020112
13	13,8	25	27	23.400	1	087020113
14	14,8	32	32	32.550	1	087020114
15	15,9	32	32	32.550	1	087020115
16	17,0	32	32	32.550	1	087020116
18	19,0	39	37	42.150	1	087020118
19	20,0	39	37	42.150	1	087020119
20	21,1	39	37	42.150	1	087020120
22	23,2	43	43	58.600	1	087020122
24	25,4	50	52	67.550	1	087020124
25	26,4	50	52	67.550	1	087020125
26	27,4	50	52	67.550	1	087020126

A kengyel kovácsolását megfelelő présgépen és szerszámmal szakember végezheti.

### 8702Z horganyzott

M	ø B mm	ø A mm	ø D mm	Ft		
6	6,8	13	19	16.450	1	087020306
8	8,8	20	22	19.900	1	087020308
9	9,8	20	22	19.900	1	087020309
10	10,8	20	22	19.900	1	087020310
11	11,8	25	27	24.400	1	087020311
12	12,8	25	27	24.400	1	087020312
13	13,8	25	27	24.400	1	087020313
14	14,8	32	32	34.200	1	087020314
15	15,9	32	32	34.200	1	087020315
16	17,0	32	32	34.200	1	087020316
18	19,0	39	37	44.150	1	087020318
19	20,0	39	37	44.150	1	087020319
20	21,1	39	37	44.150	1	087020320
22	23,2	43	43	60.600	1	087020322
24	25,4	50	52	70.550	1	087020324
25	26,4	50	52	70.550	1	087020325
26	27,4	50	52	70.550	1	087020326

### 8702ZC tüzi horganyzott

M	ø B mm	ø A mm	ø D mm	Ft		
6	6,8	13	19	17.450	1	087020206
8	8,8	20	22	21.600	1	087020208
9	9,8	20	22	21.600	1	087020209
10	10,8	20	22	21.600	1	087020210
11	11,8	25	27	26.750	1	087020211
12	12,8	25	27	26.750	1	087020212
13	13,8	25	27	26.750	1	087020213
14	14,8	32	32	39.500	1	087020214
15	15,9	32	32	39.500	1	087020215
16	17,0	32	32	39.500	1	087020216
18	19,0	39	37	50.950	1	087020218
19	20,0	39	37	50.950	1	087020219
20	21,1	39	37	50.950	1	087020220
22	23,2	43	43	69.200	1	087020222
24	25,4	50	52	80.850	1	087020224
25	26,4	50	52	80.850	1	087020225
26	27,4	50	52	80.850	1	087020226

# 8709N - 8709Z - 8709ZC

kengyel foglalat kovácsolt acélból

nyitott

fekete



## MŰSZAKI ADATOK

- azonosító kód
- LABORATÓRIUMI TESZTEK
- vegyelemzés
- szakítópróba
- TANÚSÍTVÁNYOK
- Műszaki termékspecifikáció
- Vizsgálati jelentés 2.2 UNI EN10204
- Ellenőrző tanúsítvány 3.1 UNI EN10204

M	ø B mm	ø A mm	ø C mm	Ft	📦	🚚
6	6,8	13	17	21.600	1	087090106
8	8,8	20	21	27.900	1	087090108
9	9,8	20	21	27.900	1	087090109
10	10,8	20	21	27.900	1	087090110
11	11,8	25	25	34.850	1	087090111
12	12,8	25	25	34.850	1	087090112
13	13,8	25	25	34.850	1	087090113
14	14,8	32	30	48.650	1	087090114
15	15,9	32	30	48.650	1	087090115
16	17,0	32	30	48.650	1	087090116
18	19,0	39	35	63.100	1	087090118
19	20,0	39	35	63.100	1	087090119
20	21,1	39	35	63.100	1	087090120
22	23,2	43	41	80.500	1	087090122
24	25,4	50	51	82.850	1	087090124
25	26,4	50	51	82.850	1	087090125
26	27,4	50	51	82.850	1	087090126

A kengyel kovácsolását megfelelő prégésen és szerszámmal szakember végezheti.

## 8709Z horganyzott

M	ø B mm	ø A mm	ø C mm	Ft	📦	🚚
6	6,8	13	17	22.250	1	087090306
8	8,8	20	21	29.200	1	087090308
9	9,8	20	21	29.200	1	087090309
10	10,8	20	21	29.200	1	087090310
11	11,8	25	25	36.350	1	087090311
12	12,8	25	25	36.350	1	087090312
13	13,8	25	25	36.350	1	087090313
14	14,8	32	30	50.950	1	087090314
15	15,9	32	30	50.950	1	087090315
16	17,0	32	30	50.950	1	087090316
18	19,0	39	35	66.050	1	087090318
19	20,0	39	35	66.050	1	087090319
20	21,0	39	35	66.050	1	087090320
22	23,2	43	41	86.650	1	087090322
24	25,4	50	51	86.650	1	087090324
25	26,4	50	51	86.650	1	087090325
26	27,4	50	51	86.650	1	087090326

## 8709ZC tűzhorganyzott

M	ø B mm	ø A mm	ø C mm	Ft	📦	🚚
6	6,8	13	17	23.050	1	087090206
8	8,8	20	21	30.700	1	087090208
9	9,8	20	21	30.700	1	087090209
10	10,8	20	21	30.700	1	087090210
11	11,8	25	25	39.650	1	087090211
12	12,8	25	25	39.650	1	087090212
13	13,8	25	25	39.650	1	087090213
14	14,8	32	30	57.600	1	087090214
15	15,9	32	30	57.600	1	087090215
16	17,0	32	30	57.600	1	087090216
18	19,0	39	35	73.350	1	087090218
19	20,0	39	35	73.350	1	087090219
20	21,1	39	35	73.350	1	087090220
22	23,2	43	41	93.600	1	087090222
24	25,4	50	51	102.900	1	087090224
25	26,4	50	51	102.900	1	087090225
26	27,4	50	51	102.900	1	087090226

# SZORÍTÓKENGYELEK



A professzionális szorítókegyelek különböző rögzítő és feszítő rendszerekkel együtt acélmagos acélsodrony kötélén is alkalmazhatók. A kereskedelmi forgalomban kapható számos termékkel ellentétben a Beta szorítókegyelei NEM öntöttvasból készülnek.

A szorítókegyelek alapja melegen kovácsolt és a hasonló termékekhez képest nehezebb, így optimális mechanikai teljesítményt nyújtanak még a nagy igénybevétel jelentő munkáknál is.

Az első osztályú, hat vegyértékű króm-tól mentes galvanizálás jó korrózióállóságot és megjelenést biztosít.

A Beta több évtizedes története során ezek az ismertetőjegyek tették a 8016 modellt a Robur márka egyik ikonikus termékévé és az „olasz stílusú” szorítókegyeleket világszerte elismertté.

## 8015

szorítókegyel, amerikai típus, acél test, tűzhorganyzott

CE

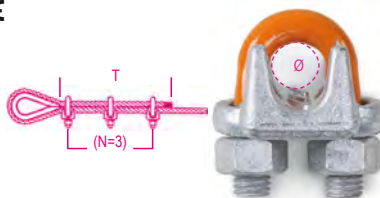

dimenzió EN 13411-5 tipo B

## MŰSZAKI ADATOK

- azonosító kód
- LABORATÓRIUMI TESZTEK
- vegyelemzés
- torziós vizsgálat
- TANÚSÍTVÁNYOK
- Műszaki termékspecifikáció
- Vizsgálati jelentés 2.2 UNI EN10204
- Gyártói tanúsítvány UNI EN13411-5
- CE Megfelelőségi nyilatkozat

ø mm	ø "	N x T	Nm	Ft	📦	🚚
8	5/16	3x133	40,7	785	12	080150808
10	3/8	3x165	61	1.100	12	080150810
13	1/2	3x292	88	1.690	6	080150813
16	5/8	3x305	129	2.390	6	080150816
20	3/4	4x460	176	3.290	6	080150820
22	7/8	4x480	305	5.210	6	080150822
26	1	5x660	305	5.680	5	080150826
30	1-1/8	6x860	305	6.080	2	080150830

# 8016

Szorítókegyel acélból, galvanizált

CE

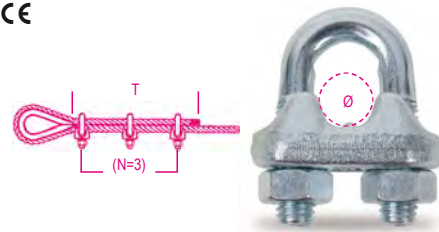

## LABORELEMZÉSEK

- Kémiai elemzés
- Nyomaték teszt
- RENDELKEZÉSRE ÁLLÓ TANÚSÍTVÁNYOK
- Termékleírás
- Vizsgálati jelentés 2.2 UNI EN10204
- \* CE-Megfelelőségi nyilatkozat

ø mm	ø "	N x T	Nm	Ft	📦	🚚
3	1/8	3x80	1,53	210	500	080160003
5	3/16	3x110	3,02	270	300	080160005
6	1/4	3x120	5,19	300	200	080160006
8	5/16	5x210	5,19	370	150	080160008
10	3/8	5x240	12,54	555	70	080160010
11	7/16	5x260	12,54	600	70	080160011
12-13	1/2	5x300	24,76	800	40	080160013
14	9/16	5x295	24,76	870	35	080160014
16	5/8	5x335	24,76	1.030	30	080160016
18	11/16	5x380	42,42	1.390	30	080160018
20	3/4	5x540	42,42	1.510	30	080160020
22	7/8	7x595	42,42	1.760	25	080160022
24-26	1"	7x700	67,56	2.420	15	080160026
28	1"1/16	8x840	67,56	3.020	5	080160028
30-32	1"1/8	8x990	67,56	3.040	5	080160030
34-36	1"1/4	8x1155	105,80	4.020	4	080160034
38-40	1"1/2	8x1320	105,80	5.410	2	080160040
45-50	2"	8x1500	206	8.300	1	080160050

## Speciális csomagolás



ø mm	ø "	N x T	Nm	Ft	📦	🚚
3	1/8	100		23.600	1	080160703
5	3/16	50		15.200	1	080160705
6	1/4	50		16.850	1	080160706
8	5/16	30		12.500	1	080160708
10	3/8	30		18.750	1	080160710
11	7/16	25		16.850	1	080160711
12-13	1/2	15		13.500	1	080160713

Különleges csomagolások szabad szolgáltatáshoz



ø mm	ø "	Ft	📦	🚚
3	6	1.590	1	080169403
5	4	1.410	1	080169405
6	4	1.580	1	080169406
8	4	1.830	1	080169408
10	2	1.460	1	080169410
11	1	1.060	1	080169011
12-13	1	1.250	1	080169013
14	1	1.310	1	080169014
16	1	1.460	1	080169016
18	1	1.860	1	080169018
20	1	1.890	1	080169020
22	1	2.220	1	080169022
24-26	1	2.920	1	080169026

## 8016FR

Szorítókegyel acélból, hidegen préselt test, horganyzott

CE

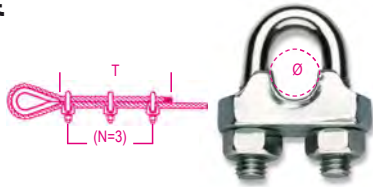

### LABORELEMZÉSEK

- Kémiai elemzés
- RENDELKEZÉSRE ÁLLÓ TANÚSÍTVÁNYOK
- Termékleírás
- Vizsgálati jelentés 2.2 UNI EN10204
- CE-Megfelelőségi nyilatkozat

Ø mm	Ø mm	N x T	Nm	Ft		
3	1/8	3x80	1,25	195	500	080160253
5	3/16	3x110	2,46	230	300	080160255
6	1/4	3x120	4,24	280	200	080160256
8	5/16	5x210	4,24	330	150	080160258

## 8018E

Szorítókegyel galvanizált



### LABORELEMZÉSEK

- Kémiai elemzés
- RENDELKEZÉSRE ÁLLÓ TANÚSÍTVÁNYOK
- Termékleírás
- Vizsgálati jelentés 2.2 UNI EN10204

Ø mm	A mm	L mm	Nm	Ft		
4÷6	M6	34	4,24	430	100	080180001

# Robur



## 8016U2

Szorítókegyel, horganyzott

CE

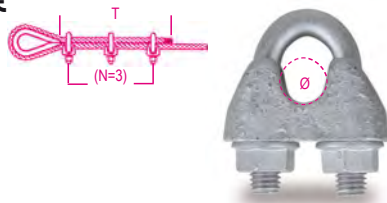

dimenzi EN 13411-5 tipo A

### MŰSZAKI ADATOK

- Azonosítókód
- LABORELEMZÉSEK
- Kémiai elemzés
- Nyomaték teszt
- RENDELKEZÉSRE ÁLLÓ TANÚSÍTVÁNYOK
- Termékleírás
- Vizsgálati jelentés 2.2 UNI EN10204
- Gyártói tanúsítvány UNI EN 13411-5
- CE-Megfelelőségi nyilatkozat

Ø mm	Ø "	N x T	Nm	Ft		
5	3/16	3x156	2,0	115	300	080160855
6,5	1/4	3x192	3,5	155	150	080160856
8	5/16	4x320	6	320	70	080160858
10	3/8	4x320	9	330	60	080160860
12	1/2	4x384	20	630	25	080160862
14	9/16	4x448	33	985	15	080160864
16	5/8	4x512	49	1.460	10	080160866
19	3/4	4x512	68	1.690	10	080160869
22	7/8	5x680	107	2.420	10	080160872
26	1	5x760	147	4.380	5	080160876
30	1.1/8	6x984	212	5.610	5	080160880
34	1.1/4	6x1080	296	7.700	5	080160884
40	1.1/2	6x1176	363	9.460	5	080160890

Különleges csomagolások szabad szolgáltatáshoz

Ø mm		Ft		
5	4	1.390	1	080169805
6	4	1.760	1	080169806
8	4	2.710	1	080169808
10	2	1.830	1	080169810
12	1	1.760	1	080169612
14	1	2.010	1	080169614
16	1	2.710	1	080169616
19	1	2.950	1	080169619
22	1	3.850	1	080169622
26	1	6.310	1	080169626

## 8016UGK

szorítókegyel, öntöttvasból, TÜZIHORGANYZOTT test, GEOMET-GEOKOTE U-csapszeg és anyja

CE

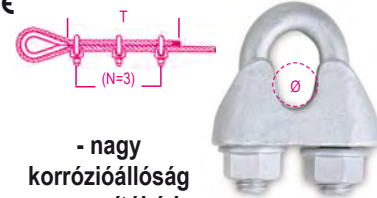

- nagy  
korrózióállóság  
azonosítókód

dimenzi EN 13411-5 tipo A

### MŰSZAKI ADATOK

- azonosítókód
- LABORATÓRIUMI TESZTEK
- vegyelemzés
- torziós vizsgálat
- TANÚSÍTVÁNYOK
- Műszaki termékspecifikáció
- Vizsgálati jelentés 2.2 UNI EN10204
- Gyártói tanúsítvány UNI EN13411-5
- CE megfeleléségi nyilatkozat

Ø mm	Ø "	N x T	Nm	Ft		
8	5/16	4x320	6	630	70	080160758
10	3/8	4x320	9	695	60	080160760
12	1/2	4x448	33	1.250	25	080160762
14	9/16	4x384	20	1.830	15	080160764
16	5/8	4x512	49	2.710	10	080160766
19	3/4	4x512	68	3.040	10	080160769
22	7/8	5x680	107	4.380	10	080160772
26	1	5x760	147	7.170	5	080160776
30	1,1/8	6x984	212	8.630	1	080160780
34	1,1/4	6x1080	296	12.300	1	080160784
40	1,1/2	6x1176	363	15.250	1	080160790

## 8018T

Szorítókegyel, galvanizált



RUM-MU-21:1980

### LABORELEMZÉSEK

- Kémiai elemzés
- RENDELKEZÉSRE ÁLLÓ TANÚSÍTVÁNYOK
- Termékleírás
- Vizsgálati jelentés 2.2 UNI EN10204

Ø mm	A mm	L mm	Nm	Ft		
8÷10	M8	42	10,20	440	200	080180003

# Robur

## 8020A

kötélszív, könnyített kivitel, galvanizált

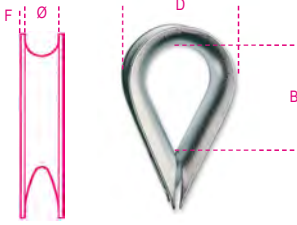

### TANÚSÍTVÁNYOK

- Műszaki termékspecifikáció
- Vizsgálati jelentés 2.2 UNI EN10204

Ø mm	F mm	B mm	D mm	Ft		
2-3	1,0	20	18	80	150	080200503
4	1,2	23	19	85	150	080200504
5	1,2	24	23	95	100	080200505
6	1,2	27	28	100	100	080200506
8	1,4	33	32	155	50	080200508
10	1,8	41	38	230	30	080200510
12	2,2	44	45	300	30	080200512
14	2,2	52	49	390	50	080200514
16	3,0	58	58	545	50	080200516
18	3,7	64	68	765	50	080200518
20	3,7	73	74	995	35	080200520
22	3,7	83	79	1.110	30	080200522
24	3,7	93	88	1.460	20	080200525

Speciális csomagolás



Ø mm	S mm	Ft		
2-3	0,8	150	12.000	1 080200703
4	1,0	150	12.750	1 080200704
5	1,0	100	9.500	1 080200705
6	1,0	100	10.000	1 080200706
8	1,2	50	7.750	1 080200708
10	1,5	30	6.900	1 080200710

## 8021A

Kötélszív, erősített kivitel, galvanizált

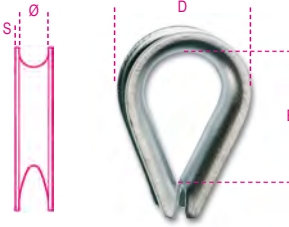

### RENDELKEZÉSRE ÁLLÓ TANÚSÍTVÁNYOK

- Termékleírás
- Vizsgálati jelentés 2.2 UNI EN10204

Ø mm	S mm	B mm	D mm	Ft		
2-3	0,6	15	16	130	150	080210103
5	1,7	29	28	185	120	080210105
6	1,8	33	30	205	100	080210106
8	2,5	36	37	280	100	080210108
10	2,5	42	43	340	80	080210110
12	2,5	48	50	440	100	080210112
14	2,7	58	57	590	70	080210114
16	3	61	62	715	50	080210116
18	3,5	71	71	935	70	080210118
20	4	79	79	1.390	30	080210120
22	4	87	84	1.610	25	080210122
24	4	93	92	1.890	25	080210124
26	4	103	103	2.340	20	080210126
28	5	107	116	5.480	1	080210128
30	5	118	121	5.480	1	080210130
32	5,5	138	135	6.570	1	080210132
35	6	140	147	9.130	1	080210135
40	6,0	174	170	12.950	1	080210140

## EMELŐKENGVELEK



A hasonló termékekkel ellentétben a Robur nagy szakítószilárdságú emelőkengyelei teljes egészében edzett króm-molibdén ötvözött acélból készülnek, és úgy tervezték, hogy laboratóriumi tesztek során meghaladják a 20.000 teljes terheléses ciklust. Kategóriájukban a referenciaszabványok követelményeit meghaladó biztonsági tényezőnek (5:1 helyett 6:1) és az alacsony hőmérséklet mellett is kiváló rugalmasságnak köszönhetően a nagy igénybevételt jelentő munkákhoz a legjobb választást jelentik.

A Robur lágyacél kengyelei hosszú távon is megbízhatóak és hatékonyak. Mindez a kiváló minőségű alapanyag, mechanikai megmunkálásnak és a hőkezelésnek (normalizálásnak) köszönhető, melynek révén a termék tényleges munkaterhelése és biztonsági tényezője nagyobb, mint a hasonló, kereskedelmi forgalomban kapható termékeké.

Az egyes darabok egyértelmű, kitörölhetetlen jelölése – a műszaki vizsgálatot végző cégek vagy illetékes szervek által végzett ellenőrzések esetén – azonosíthatóvá teszi a kengyelek eredetét.

## 8026R

egyenes emelőkengyel csavaros csappal, nagyszilárdságú ötvözött acél tűzihorganyzott

CE



EN 13889

### MŰSZAKI ADATOK

- legkisebb biztonsági együttható: 6
- hőkezelés: lágyítás
- gyártási sorozatszám a csappon és a kengyelen
- LABORÁTORIUMI ELEMZÉS
- vegyi analízis • metallográfiai analízis
- szakítópróba • fátalapróba (min. 20.000 ciklus)
- vizsgálati terheléses teszt (2 x wll)

### RENDELKEZÉSRE ÁLLÓ TANÚSÍTVÁNYOK

- Termékleírás • 2.2 UNI EN10204 típusú Tesztjelentés
- 3.1 UNI EN10204 típusú Ellenőrzési tanúsítvány
- EK Megfelelőségi Nyilatkozat

ØD mm	ØA mm	H mm	WLL kg	Ft		
11	10	17	1000	2.120	5	080260210
16	13	21	2000	3.950	5	080260212
19	16	27	3250	6.670	3	080260216
22	19	32	4750	9.630	2	080260219
25	22	37	6500	14.750	2	080260222

Különleges csomagolások szabad szolgáltatóhoz



ØD mm	Ft		
16	4.320	1	080269212
19	7.170	1	080269216

## 8029R

Speciális csomagolások

CE



EN 13889

ØD mm	ØA mm	H mm	WLL kg	Ft		
8	6	13	500	1.290	20	080290106
10	8	13,5	750	1.580	15	080290108
11	10	17	1000	2.220	15	080290110
13	11	18,5	1500	2.950	10	080290111
16	13	20,5	2000	3.040	8	080290112
19	16	27	3250	5.210	8	080290116
22	19	32	4750	7.670	4	080290120
25	22	37	6500	11.450	4	080290122
28	26	43,5	8500	15.750	1	080290124

# Robur



ØD mm	ØA mm	H mm	WLL kg	Ft		
32	29	48	9500	29.400	1	080290128
35	32	53	12000	39.350	1	080290132
38	35	59	13500	51.650	1	080290135
42	38	62	17000	67.550	1	080290138
50	45	75	25000	115.500	1	080290145
57	50	83	35000	202.200	1	080290150
65	57	95	42500	348.300	1	080290157
70	65	105	55000	398.400	1	080290165

Különleges csomagolások szabad szolgálatához



ØD mm		Ft		
8	1	1.760	1	080299106
10	1	2.010	1	080299108
11	1	2.710	1	080299110
13	1	3.420	1	080299111
16	1	3.490	1	080299112
19	1	5.880	1	080299116



ØD mm	ØA mm		Ft		
8	6	10	14.500	1	080290706
10	8	10	17.750	1	080290708
11	10	10	24.950	1	080290710
13	11	5	16.600	1	080290711
16	13	4	13.700	1	080290712
19	16	4	23.450	1	080290716
22	19	2	17.250	1	080290720
25	22	2	25.750	1	080290722

## 8031R

anyás-sasszeges ívelt emelőkenygel nagyszilárdságú ötvöztött acél tűzihorganyzott

CE



EN 13889

### MŰSZAKI ADATOK

- legkisebb biztonsági együttható: 6
- hőkezelés: lágyítás
- gyártási sorozatszám a csapon és a kenyelen
- LABORATÓRIUMI ELEMZÉS
- vegyi analízis • metallográfiai analízis
- szakítópróba • fáradáspróba (min. 20.000 ciklus)
- vizsgálati terhelés teszt (2 x wll)

### RENDELKEZÉSRE ÁLLÓ TANÚSÍTVÁNYOK

- Termékleírás
- 2.2 UNI EN10204 típusú Tesztjelentés
- 3.1 UNI EN10204 típusú Ellenőrzési tanúsítvány
- EK Megfelelőségi Nyilatkozat

ØD mm	ØA mm	H mm	WLL kg	Ft		
11	10	17	1000	2.390	5	080310110
13	11	18	1500	3.690	5	080310111
16	13	21	2000	3.750	5	080310112
19	16	27	3250	6.440	3	080310116
22	19	32	4750	9.130	2	080310120
25	22	37	6500	12.600	2	080310122
28	26	43	8500	18.750	1	080310124

ØA mm	ØD mm	H mm	WLL kg	Ft		
29	32	48	9500	32.200	1	080310128
32	35	53	12000	41.650	1	080310132
35	38	59	13500	58.600	1	080310135
38	42	62	17000	71.550	1	080310138
45	50	75	25000	125.200	1	080310145
50	57	83	35000	219.800	1	080310150
65	70	105	55000	449.900	1	080310165
75	83	127	85000	682.300	1	080310183

Különleges csomagolások szabad szolgálatához



ØD mm		Ft		
16	1	4.650	1	080319112
19	1	7.870	1	080319116

## 8032

ívelt emelőkenygel, négyszögletes furatú csappal nagyszilárdságú ötvöztött acél tűzihorganyzott

CE

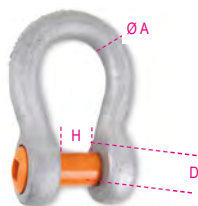

### MŰSZAKI ADATOK

- legkisebb biztonsági együttható: 6
- hőkezelés: lágyítás
- gyártási sorozatszám a csapon és a kenyelen
- LABORATÓRIUMI ELEMZÉS
- vegyi analízis
- metallográfiai analízis
- szakítópróba
- fáradáspróba (min. 20.000 ciklus)
- vizsgálati terhelés teszt (2 x wll)

### RENDELKEZÉSRE ÁLLÓ TANÚSÍTVÁNYOK

- Termékleírás
- 2.2 UNI EN10204 típusú Tesztjelentés
- 3.1 UNI EN10204 típusú Ellenőrzési tanúsítvány
- EK Megfelelőségi Nyilatkozat

ØD mm	ØA mm	H mm	WLL kg	Ft		
11	10	17	1000	2.840	5	080320010
16	13	21	2000	3.590	5	080320012
19	16	27	3250	6.540	3	080320016
22	19	32	4750	11.300	2	080320020
25	22	37	6500	16.450	2	080320022

Különleges csomagolások szabad szolgálatához



ØD mm		Ft		
16	1	4.320	1	080329012
19	1	7.170	1	080329016



## 8025

egyeses emelőkenygel, széles típus szénacél horganyzott

CE

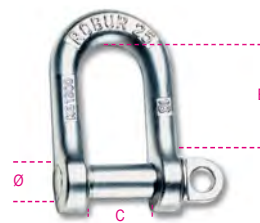

### MŰSZAKI ADATOK

- Min. biztonsági koeficiens: 5
- Hőkezelés: normál hőkezelés
- Gyártási száma

### LABORELEMZÉSEK

- Kémiai elemzés
- Metallográfiai elemzés
- Szakítópróba

### RENDELKEZÉSRE ÁLLÓ TANÚSÍTVÁNYOK

- Termékleírás
- Vizsgálati jelentés 2.2 UNI EN10204
- Ellenőrzési tanúsítvány 3.1 UNI EN10204
- CE-Megfelelőségi nyilatkozat

Ø mm	≈ "	B x C mm	WLL kg	Ft		
5	3/16	21x10	70	500	250	080250005
6	1/4	25x12	100	675	250	080250006
8	5/16	33x16	250	1.130	150	080250008
10	3/8	42x20	400	1.250	180	080250010
11	7/16	46x22	500	1.530	130	080250011
12	1/2	50x24	600	1.640	100	080250012
14	9/16	57x28	800	2.140	70	080250014
16	5/8	61x32	1000	2.790	10	080250016
18	11/16	65x36	1300	4.050	10	080250018
20	3/4	70x40	1600	4.750	10	080250020
22	7/8	74x44	2000	6.570	10	080250022
25	1"	80x48	2800	8.800	2	080250025

Speciális csomagolás



Ø mm		Ft			
5	3/16	25	14.050	1	080250705
6	1/4	25	19.000	1	080250706
8	5/16	25	31.800	1	080250708
10	3/8	15	21.100	1	080250710
11	7/16	12	20.650	1	080250711
12	1/2	12	22.150	1	080250712
14	9/16	10	24.050	1	080250714

Különleges csomagolások szabad szolgálatához



Ø mm		Ft		
5	4	2.520	1	080259205
6	4	3.220	1	080259206
8	2	2.690	1	080259208
10	2	2.890	1	080259210
11	1	1.890	1	080259011
12	1	2.060	1	080259012
14	1	2.520	1	080259014
16	1	3.170	1	080259016
18	1	4.750	1	080259018
20	1	5.350	1	080259020
22	1	6.970	1	080259022
25	1	9.130	1	080259025

## 8026A

egyenes emelőkenygel, UNI típus  
szénacél  
horganyzott

CE

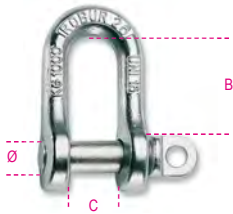

### MŰSZAKI ADATOK

- Min. biztonsági koeficiens: 5
- Hőkezelés: normál hőkezelés

### LABORELEMZÉSEK

- Kémiai elemzés
- Metallográfiai elemzés
- Szakítópróba

### RENDELKEZÉSRE ÁLLÓ TANÚSÍTVÁNYOK

- Termékleírás
- Vizsgálati jelentés 2.2 UNI EN10204
- Ellenőrzési tanúsítvány 3.1 UNI EN10204
- CE-Megfelelőségi nyilatkozat

Ø mm	"	B x C mm	WLL kg	Ft	📦	🚚
12	1/2	42x20	630	1.580	35	080260012
14	9/16	46x22	800	1.960	30	080260014
16	5/8	50x24	1000	2.520	20	080260016
18	11/16	54x26	1300	3.550	15	080260018
20	3/4	58x28	1600	4.480	10	080260020
22	7/8	69x32	2000	5.880	10	080260022
25	1"	79x36	2500	8.300	5	080260025
28	1.1/8	90x40	3150	11.450	2	080260028
32	1.1/4	100x45	4000	15.750	1	080260032
36	1.3/8	110x50	5000	22.600	1	080260036
40	1.9/16	120x55	6300	31.200	1	080260040
42	1.5/8	131x60	8000	42.650	1	080260042
45	1.3/4	143x65	10000	58.250	1	080260045
50	2"	155x70	12500	72.400	1	080260050

Különleges csomagolások szabad  
szolgáltatáshoz



Ø mm	📦	Ft	📦	🚚
12	1	2.030	1	080269012
14	1	2.420	1	080269014
16	1	2.840	1	080269016
18	1	4.320	1	080269018
20	1	5.150	1	080269020
22	1	6.570	1	080269022
25	1	9.130	1	080269025

# Robur

## 8028

ívelt emelőkenygel  
szénacél  
horganyzott

CE

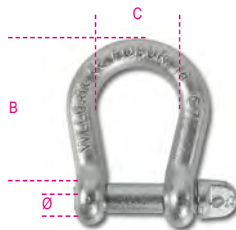

### MŰSZAKI ADATOK

- Min. biztonsági koeficiens: 5
- Hőkezelés: normál hőkezelés

### LABORELEMZÉSEK

- Kémiai elemzés
- Metallográfiai elemzés
- Szakítópróba

### RENDELKEZÉSRE ÁLLÓ TANÚSÍTVÁNYOK

- Termékleírás
- Vizsgálati jelentés 2.2 UNI EN10204
- Ellenőrzési tanúsítvány 3.1 UNI EN10204
- CE-Megfelelőségi nyilatkozat

Ø mm	"	B x C mm	WLL kg	Ft	📦	🚚
5	3/16	20x16	80	430	100	080280105
6	1/4	24x20	100	645	70	080280106
8	5/16	32x24	200	1.110	35	080280108
10	3/8	40x33	300	1.280	25	080280110
12	1/2	48x39	500	2.030	15	080280112
14	9/16	56x46	600	2.890	7	080280114
16	5/8	64x46	800	4.350	10	080280116
18	11/16	71x59	950	5.350	5	080280118
20	3/4	80x65	1100	7.670	5	080280120
22	7/8	88x72	1500	9.630	5	080280122
25	1"	100x81	2000	14.750	2	080280125
28	1.1/8	112x91	2600	22.900	1	080280128
32	1.1/4	128x104	3200	31.350	1	080280132
38	1.1/2	152x124	4500	62.400	1	080280138

Különleges csomagolások szabad  
szolgáltatáshoz



Ø mm	📦	Ft	📦	🚚
5	4	2.140	1	080289305
6	4	3.090	1	080289306
8	2	2.770	1	080289308
10	2	2.990	1	080289310
12	1	2.470	1	080289112
14	1	3.320	1	080289114
16	1	4.710	1	080289116
18	1	5.980	1	080289118
20	1	8.270	1	080289120
22	1	10.600	1	080289122

## 8049 WLL (t)

	A°	M8	M10	M12	M16	M20	M24	M30
	0°	0,3	0,6	1	1,6	2,5	4	6,3
	90°	0,3	0,6	1	1,6	2,5	4	6,3
	45°	0,4	0,8	1,4	2,2	3,5	5,6	8,8
	60°	0,3	0,6	1	1,6	2,5	4	6,3
	45° 60°	0,6 0,3	1,3 0,6	2,1 1	3,4 1,6	5,3 2,3	8,4 4	13,2 6,3

## 8049

Gyűrűs anya, állítható, dupla csuklóval,  
ötvözött acélból

CE

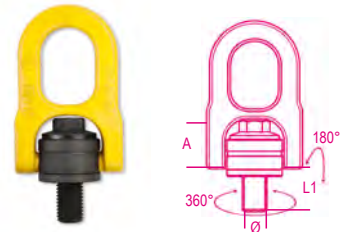

### MŰSZAKI ADATOK

- Min. biztonsági koeficiens: 5
- Hőkezelés: díjazás ellenében

### LABORELEMZÉSEK

- Kémiai elemzés
- Metallográfiai elemzés
- Szakítópróba

### RENDELKEZÉSRE ÁLLÓ TANÚSÍTVÁNYOK







- Termékleírás
- Vizsgálati jelentés 2.2 UNI EN10204
- Ellenőrzési tanúsítvány 3.1 UNI EN10204
- CE-Megfelelőségi nyilatkozat

Ø mm	A mm	L1 mm	WLL 90° kg	Ft	📦	🚚
M8	31,5	14	300	43.150	1	080490008
M10	31,5	17	600	45.000	1	080490010
M12	31,5	21	1000	46.150	1	080490012
M16	45	27	1600	53.100	1	080490016
M20	45	30	2500	54.450	1	080490020
M24	60,5	36	4000	93.300	1	080490024
M30	60,5	45	6300	97.300	1	080490030

# Robur

# Robur

**8049A WLL (kg)**

	Ø	M6	M8	M10	M12	M16	M20	M24	M30	M36
	0°	400	600	900	1000	2000	4000	6300	10600	11800
	0°	800	1200	1800	2000	4000	8000	12600	21200	23600
	90°	200	300	450	500	1120	2000	3150	5300	8000
	90°	400	600	900	1000	2000	4000	6300	10600	16000
	0° 45° 46° 60°	250 200	400 300	600 450	700 500	1400 1120	2800 2000	4250 3150	7100 5300	10700 8000
	0° 45° 46° 60°	400 250	600 400	900 600	1000 750	2100 1500	4200 3000	6300 4750	11200 8000	16000 10700

**8049A**

gyűrűs anya,  
dupla csuklóval, teher alatt elfordul,  
hegesztett gyűrűvel  
nagyzilárdságú ötvözött acél

CE



**MŰSZAKI ADATOK**

- biztonsági együttható: 4
- hőkezelés: edzés
- azonosító kód
- LABORÁTORIUMI TESZTEK**
- vegyelemzés
- fémszerkezet vizsgálat
- szakítópróba
- fáradáspróba (20.000 ciklus)
- terhelési teszt (minden darabra)
- TANÚSÍTVÁNYOK**
- Műszaki termékspecifikáció
- Vizsgálati jelentés 2.2 UNI EN10204
- Ellenőrző tanúsítvány 3.1 UNI EN10204
- CE megfeleléségi nyilatkozat

Ø	E	A	WLL 90°	Ft	📦	🚚
mm	mm	mm	kg			
M6	13	30	200	14.300	1	080490106
M8	13	30	300	14.600	1	080490108
M10	19	30	450	15.250	1	080490110
M12	19	30	500	16.250	1	080490112
M16	20	30	1120	17.250	1	080490116
M20	30	40	2000	24.900	1	080490120
M24	30	40	3150	36.500	1	080490124
M30	35	50	5300	63.100	1	080490130
M36	54	50	8000	66.400	1	080490136

**8049V**

gyűrűs anya  
eltolt csuklóval  
nagyzilárdságú ötvözött acél  
360°-ban elforgatható szemescsavar forgócsuklóval

CE



**MŰSZAKI ADATOK**

- biztonsági együttható: 4
- hőkezelés: edzés és lágyítás
- azonosító kód
- LABORÁTORIUMI TESZTEK**
- vegyelemzés
- fémszerkezet vizsgálat
- szakítópróba
- fáradáspróba (20.000 ciklus)
- terhelési teszt (minden darabra)
- TANÚSÍTVÁNYOK**
- Műszaki termékspecifikáció
- Vizsgálati jelentés 2.2 UNI EN10204
- Ellenőrző tanúsítvány 3.1 UNI EN10204
- CE megfeleléségi nyilatkozat

Ø	E	B	WLL	Ft	📦	🚚
mm	mm	mm	kg			
M10	13,5	37	630	23.900	1	080490310
M12	18	37,5	1000	29.200	1	080490312
M16	24	37,5	1500	31.200	1	080490316
M20	35,5	54	2500	45.300	1	080490320
M24	35,5	54	4000	46.650	1	080490324

**8068S**

hegesztett konzol emeléshez,  
egyetlen alap, pozicionáló rugókkal,  
nagyzilárdságú ötvözött acél test

- Kompakt méretek emelési műveletekhez
- Teljes terhelés mellett 20 000 munkaciklus kapacitásra tesztelve
- Értékesítése előtt minden részt terheléssel ellenőrzünk
- Biztonsági együttható: minden irányban 4

CE



**MŰSZAKI ADATOK**

- biztonsági együttható: 4
- hőkezelés: edzés
- azonosító kód
- LABORÁTORIUMI TESZTEK**
- vegyelemzés
- fémszerkezet vizsgálat
- szakítópróba
- fáradáspróba (20.000 ciklus)
- terheléspróba (minden egyes darabon)
- TANÚSÍTVÁNYOK**
- Műszaki termékspecifikáció
- Vizsgálati jelentés 2.2 UNI EN10204
- Ellenőrző tanúsítvány 3.1 UNI EN10204
- CE megfeleléségi nyilatkozat

WLL	B	M	A	Ft	📦	🚚
Kg	mm	mm	mm			
1500	78	37	41	3.520	1	080680115
2500	88	40	42	4.610	1	080680125
4000	94	42	45	6.610	1	080680140
6700	118	51	55	12.300	1	080680167

**Figyelem:**

- Az összekötőelemnek megfelelő mechanikai ellenállásúnak és hegeszhetőnek kell lenni.
- A hegesztést az erre képzett személyek végezhetik.

**8041**

külső fülescsavar emeléshez,  
nagyzilárdságú ötvözött acélból

CE



**MŰSZAKI ADATOK**

- biztonsági együttható: 4
- hőkezelés: lágyítás
- gyártási sorozat száma
- LABORÁTORIUMI ELEMZÉS**
- vegyi analízis
- metallográfiai analízis
- szakítópróba
- fáradáspróba (20.000 ciklus)
- teszt terhelés (a sorozat 100%-án)
- RENDELKEZÉSRE ÁLLÓ TANÚSÍTVÁNYOK**
- Termékleírás
- 2.2 UNI EN10204 típusú Tesztjelentés
- 3.1 UNI EN10204 típusú Ellenőrzési tanúsítvány
- EK Megfeleléségi Nyilatkozat

Ø	E	WLL	Ft	📦	🚚
mm	mm	kg			
M6	1	11	400	1.160	10 080410206
* M8	1,25	13	800	1.160	10 080410208
* M10	1,5	17	1000	1.790	6 080410210
* M12	1,75	20,5	1600	2.710	4 080410212
M14	2	20,5	3000	4.480	2 080410214
M16	2,5	27	4000	6.770	2 080410217
M18	2,5	27	5000	6.770	2 080410218
M20	3,0	30	6000	12.600	2 080410221
M22	2,5	30	7000	12.600	2 080410222
M24	3	36	8000	15.250	2 080410225
M27	3	41	10000	23.250	1 080410227
* M30	3,5	45	12000	23.250	1 080410230

(\* Méretjellemzők DIN 580:2010

A Robur Műszaki Kiadvány szerint növelt WLL

Különleges csomagolások szabad  
szolgáltatáshoz

Ø	Ft	📦	🚚
mm			
* M8	1.860	1	080419208
* M10	2.610	1	080419210
* M12	3.590	1	080419212



## 8043

belső fülécsavar emeléshez,  
nagyzilárdságú ötvöztött acélból

CE



### MŰSZAKI ADATOK

- biztonsági együttható: 4
- hőkezelés: lágyítás

- gyártási sorozat száma

### LABORATÓRIUMI ELEMZÉS

- vegyi analízis
- metallográfiai analízis
- szakítópróba
- fáradáspróba (20.000 ciklus)
- teszt terhelés (a sorozat 100%-án)

### RENDELKEZÉSRE ÁLLÓ TANÚSÍTVÁNYOK

- Termékleírás
- 2.2 UNI EN10204 típusú Tesztjelentés
- 3.1 UNI EN10204 típusú Ellenőrzési tanúsítvány
- EK Megfelelőségi Nyilatkozat

Ø mm	Ft	WLL kg	10	20	30
M6	1	20	400	1.130	10 080430206
* M8	1,25	20	800	1.130	10 080430208
* M10	1,50	25	1000	1.760	6 080430210
* M12	1,75	30	1600	2.670	4 080430212
M14	2	35	3000	4.380	2 080430214
M16	2	40	4000	6.340	2 080430217
M18	2,5	40	5000	6.340	2 080430218
M20	2,5	50	6000	12.300	2 080430221
M22	2,5	50	7000	12.300	2 080430222
M24	3	55	8000	14.300	2 080430225
M27	3	60	10000	22.250	1 080430227
* M30	3,5	60	12000	22.250	1 080430230

(\* Méretjellemzők DIN 582:2010

A Robur Műszaki Kiadvány szerint növelt WLL

Különleges csomagolások szabad  
szolgáltatáshoz



Ø mm	Ft	1	20
* M8	1	1.760	1 080439208
* M10	1	2.520	1 080439210
* M12	1	3.420	1 080439212

## SZEMESCSAVAROK ÉS EMEŐ GYŰRŰS ANYÁK

A Robur emelő gyűrűs  
anyái és szemescsavarjai  
alacsony széntartalmú  
acélból készülnek, minimális  
alumíniumtartalommal.

A DIN 580/582 szabvány  
szerint az anyag szemcseméretére  
vonatkozó szigorú paramétereknek kell  
megfelelniük.

A kiváló mechanikai kivitelezés is hozzájárul  
a különbséghez: az emelő gyűrűs anyák/  
szemescsavarok tövében lévő gallérok  
belső homyolása jobb tapadást és teljes  
érintkezést eredményez az emelendő  
test felületével. Ezen jellemzők alapján a  
Robur emelő gyűrűs anyái/szemescsavarjai  
ideálisak összetett emelési feladatokra és  
intenzív használatra. Pl.: folyamatos ciklikus  
működésű környezetben vagy -20°C ÷  
+200°C hőmérséklet-tartományban.



## 8040EZ

Speciális csomagolások

CE



DIN 580:2018-04(\*\*)

Ø mm	Ft	WLL kg	60	90	
* M6	1	11	90	630	60 080400406
M8	1,25	13	140	630	60 080400408
M10	1,5	17	230	845	40 080400410
M12	1,75	20,5	340	1.130	20 080400412
* M14	2	20,5	480	1.490	20 080400414
M16	2	27	700	1.860	10 080400416
* M18	2,5	27	930	2.260	10 080400418
M20	2,5	30	1200	2.890	10 080400420
* M22	2,5	30	1450	3.720	10 080400422
M24	3	36	1800	5.480	5 080400424
* M27	3	41	2400	6.770	5 080400427
M30	3,5	45	3200	11.300	2 080400430
* M33	3,5	54	3900	15.750	2 080400433
* M33F	2	54	3900	15.750	2 080400434
M36	4	54	4600	16.250	2 080400436
* M36F	3	54	4600	16.250	2 080400437
M42	4,5	63	6300	29.900	1 080400442
* M42F	3	63	6300	29.900	1 080400443
M48	5	68	8600	47.950	1 080400448
* M48F	3	68	8600	47.950	1 080400449
M56	5,5	78	11500	78.350	1 080400456
* M56F	4	78	11500	78.350	1 080400457
M64	6	90	16000	115.200	1 080400464
* M64F	4	90	16000	115.200	1 080400465



Ø mm	Ft	1	20
M6	1	14.150	1 080400906
M8	1,25	14.150	1 080400908
M10	1,5	19.000	1 080400910
M12	1,75	19.050	1 080400912

Különleges csomagolások szabad  
szolgáltatáshoz



Ø mm	Ft	1	20
M6	4	3.140	1 080409606
M8	4	3.140	1 080409608
M10	2	2.340	1 080409610
M12	1	1.610	1 080409412
* M14	1	1.890	1 080409414
M16	1	2.340	1 080409416
* M18	1	2.760	1 080409418
M20	1	3.320	1 080409420

Ø mm	Ft	1	20
* M22	1	4.380	1 080409422
M24	1	5.910	1 080409424
* M27	1	7.400	1 080409427
M30	1	11.600	1 080409430

## 8040EN

szemescsavar,  
fekete

CE



DIN 580:2018-04(\*\*)

### MŰSZAKI ADATOK

- biztonsági együttható: 6
- hőkezelés: normál hőkezelés

- azonosító kód

### LABORATÓRIUMI VIZSGÁLATOK

- vegyelemzés
- fémszerkezet vizsgálat

- szakítópróba

### TANÚSÍTVÁNYOK

- Műszaki termékspecifikáció
- Vizsgálati jelentés 2.2 UNI EN10204
- Ellenőrző tanúsítvány 3.1 UNI EN10204
- CE megfelelőségi nyilatkozat

Ø mm	Ft	WLL kg	60	90	
* M6	1	11	90	610	60 080400306
M8	1,25	13	140	610	60 080400308
M10	1,5	17	230	825	40 080400310
M12	1,75	20,5	340	1.130	20 080400312
* M14	2	20,5	480	1.410	20 080400314
M16	2	27	700	1.760	10 080400316
* M18	2,5	27	930	2.190	10 080400318
M20	2,5	30	1200	2.710	10 080400320
* M22	2,5	30	1450	3.550	10 080400322
M24	3	36	1800	5.010	5 080400324
* M27	3	41	2400	6.310	5 080400327
M30	3,5	45	3200	10.600	2 080400330
* M33	3,5	54	3900	14.750	2 080400333
* M33F	2	54	3900	14.750	2 080400334
M36	4	54	4600	15.600	2 080400336
* M36F	3	54	4600	15.600	2 080400337
M42	4,5	63	6300	28.700	1 080400342
* M42F	3	63	6300	28.700	1 080400343
M48	5	68	8600	47.000	1 080400348
* M48F	3	68	8600	47.000	1 080400349
M56	5,5	78	11500	74.850	1 080400356
* M56F	4	78	11500	74.850	1 080400357
M64	6	90	16000	108.900	1 080400364
* M64F	4	90	16000	108.900	1 080400365

\*Méreterezés a Robur műszaki fájlnak megfelelően

Különleges csomagolások szabad  
szolgáltatáshoz



Ø mm	Ft	1	20
M6	4	2.950	1 080409506
M8	4	2.950	1 080409508
M10	2	2.160	1 080409510
M12	1	1.530	1 080409312
* M14	1	1.830	1 080409314
M16	1	2.160	1 080409316
* M18	1	2.570	1 080409318
M20	1	2.990	1 080409320
* M22	1	4.080	1 080409322
M24	1	5.480	1 080409324
* M27	1	6.770	1 080409327
M30	1	10.950	1 080409330

# 8042EZ

Speciális csomagolások

CE



DIN582:2018-04(\*\*)

# Robur

## 8042EN

emelő gyűrűs anya, fekete

CE

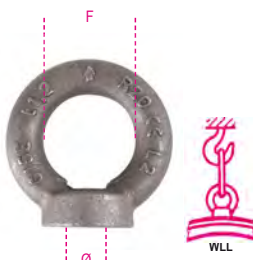

DIN582:2018-04(\*\*)

### MŰSZAKI ADATOK

- biztonsági együttható: 6
  - hőkezelés: normál hőkezelés
  - azonosító kód
- LABORATÓRIUMI VIZSGÁLATOK
- vegyelemzés
  - fémszerkezet vizsgálat
  - szakítópróba

### TANÚSÍTVÁNYOK

- Műszaki termékspecifikáció
- Vizsgálati jelentés 2.2 UNI EN10204
- Ellenőrző tanúsítvány 3.1 UNI EN10204
- CE megfelelési nyilatkozat

Ø mm	F mm	WLL kg	Ft		
* M6	1 14	90	630	60	080420406
M8	1,25 20	140	630	60	080420408
M10	1,5 25	230	845	40	080420410
M12	1,75 30	340	1.160	30	080420412
* M14	2 30	480	1.490	30	080420414
M16	2 35	700	1.860	20	080420416
* M18	2,5 35	930	2.260	20	080420418
M20	2,5 40	1200	2.840	10	080420420
* M22	2,5 40	1450	3.690	10	080420422
M24	3 50	1800	5.480	5	080420424
* M27	3 55	2400	6.570	5	080420427
M30	3,5 60	3200	10.600	3	080420430
M36	4 70	4600	16.100	2	080420436
* M36F	3 70	4600	16.100	2	080420437
M42	4,5 80	6300	29.200	1	080420442
* M42F	3 80	6300	29.200	1	080420443
M48	5 90	8600	47.300	1	080420448
* M48F	3 90	8600	47.300	1	080420449



Ø mm	F mm	Ft		
M6	1 20	13.700	1	080420906
M8	1,25 20	13.700	1	080420908
M10	1,5 20	18.550	1	080420910
M12	1,75 15	19.050	1	080420912

Különleges csomagolások szabad szolgálatához



Ø mm	Ft		
M6	4	3.040	1 080429606
M8	4	3.040	1 080429608
M10	2	2.190	1 080429610
M12	1	1.610	1 080429412
* M14	1	1.830	1 080429414
M16	1	2.260	1 080429416
* M18	1	2.610	1 080429418
M20	1	3.220	1 080429420
* M22	1	4.080	1 080429422
M24	1	6.310	1 080429424
* M27	1	6.970	1 080429427
M30	1	10.800	1 080429430

Különleges csomagolások szabad szolgálatához



Ø mm	Ft		
M6	4	2.950	1 080429506
M8	4	2.950	1 080429508
M10	2	2.160	1 080429510
M12	1	1.490	1 080429312
* M14	1	1.760	1 080429314
M16	1	2.160	1 080429316
* M18	1	2.520	1 080429318
M20	1	3.040	1 080429320
* M22	1	3.950	1 080429322
M24	1	5.680	1 080429324
* M27	1	6.770	1 080429327
M30	1	10.300	1 080429330

# 8044

Emelő gyűrűs anya, természetes színű

CE



UNI 2948

### MŰSZAKI ADATOK

- Min. biztonsági koeficiens: 4
  - Hőkezelés: normál hőkezelés
  - Gyártási száma
- LABORELEMZÉSEK
- Kémiai elemzés
  - Metallográfiai elemzés
  - Szakítópróba
- RENDELKEZÉSRE ÁLLÓ TANÚSÍTVÁNYOK
- Termékleírás
  - Vizsgálati jelentés 2.2 UNI EN10204
  - Ellenőrzési tanúsítvány 3.1 UNI EN10204
  - CE-Megfelelési nyilatkozat

Ø mm	F mm	WLL kg	Ft		
M8	1,25 80	80	805	4	080440008
M10	1,5 160	160	1.310	4	080440010
M12	1,75 250	250	2.310	4	080440012
M14	2 250	250	3.720	2	080440014
M16	2 400	400	3.750	2	080440016
M20	2,5 630	630	6.310	2	080440020
M24	3 1000	1000	10.950	2	080440024



RÖGÍTŐ HEVEDER

WLL Ton				UNI EN 818
Ø D mm	WLL 1	WLL 2		
		0° < β ≤ 45°	45° < β ≤ 60°	
6	1,12	1,6	1,12	
7	1,5	2,12	1,5	
8	2	2,8	2	
10	3,15	4,25	3,15	
13	5,3	7,5	5,3	
16	8	11,2	8	
Ø D mm	WLL 3	WLL 3		
		0° < β ≤ 45°	45° < β ≤ 60°	
6	2,36	1,7		
7	3,15	2,24		
8	4,25	3		
10	6,7	4,75		
13	11,2	8		
16	17	11,2		

## 8091

rögítő emelőheveder

1 karos lánc

táskában

Kérésre Self-locking-gal és megrövidítve

CE

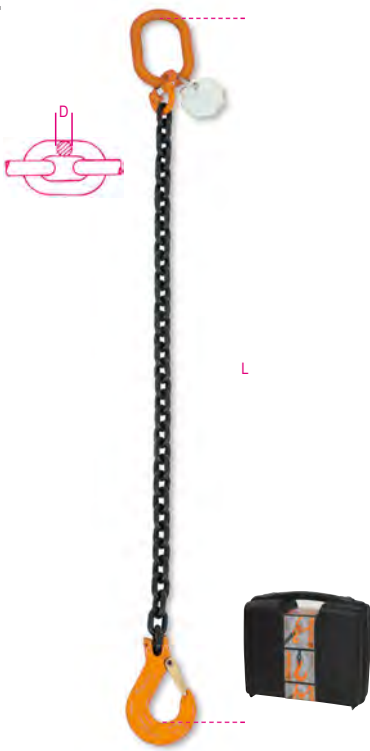

UNI EN 818-4

### MŰSZAKI ADATOK

- Min. biztonsági koeficiens: 4
- Szériaazonosítólap

### MELLÉKELT TANÚSÍTVÁNYOK

- Gyártói tanúsítvány UNI EN818-4
- CE-Megfelelőségi nyilatkozat

### RENDELKEZÉSRE ÁLLÓ TANÚSÍTVÁNYOK

- Termékleírás

D mm	L m	WLL ton	Ft		
6*	1	1,12	27.350	1	080910001
6*	2	1,12	34.450	1	080910002
6*	3	1,12	41.500	1	080910003
6*	4	1,12	48.600	1	080910004
7*	1	1,5	29.400	1	080910021
7*	2	1,5	37.900	1	080910022
7*	3	1,5	46.450	1	080910023
7*	4	1,5	54.950	1	080910024
8*	1	2	33.850	1	080910041
8*	2	2	43.850	1	080910042
8*	3	2	53.850	1	080910043
8*	4	2	67.450	1	080910044
10*	1	3,15	43.300	1	080910051
10*	2	3,15	57.700	1	080910052
10*	3	3,15	75.700	1	080910053
10*	4	3,15	90.100	1	080910054
13*	1	5,3	68.850	1	080910131
13*	2	5,3	92.300	1	080910132
13*	3	5,3	115.300	1	080910133
13*	4	5,3	138.800	1	080910134
16*	1	8	139.100	1	080910161
16*	2	8	172.900	1	080910162
16*	3	8	207.300	1	080910163
16*	4	8	241.600	1	080910164
20	1	12,5	267.500	1	080910171
20	2	12,5	332.600	1	080910172
20	3	12,5	397.800	1	080910173
20	4	12,5	462.900	1	080910174

\* Súlynak megfelelő facsomagolás

## 8091SL

emelőlánc,

1 karos, önzáró horog

8. osztály

CE

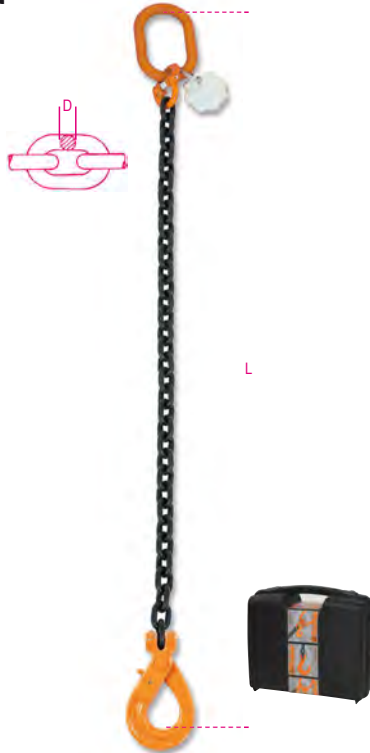

UNI EN 818-4

### MŰSZAKI ADATOK

- biztonsági együttható: 4

- emelőlánc azonosító

### MELLÉKELT TANÚSÍTVÁNYOK

- Gyártói tanúsítvány UNI EN818-4

- CE megfelelési nyilatkozat

### RENDELKEZÉSRE ÁLLÓ TANÚSÍTVÁNYOK

- Termékleírás

D mm	L m	WLL ton	Ft		
6*	1	1,12	35.950	1	080910201
6*	2	1,12	43.050	1	080910202
6*	3	1,12	50.100	1	080910203
6*	4	1,12	57.200	1	080910204
7*	1	1,5	40.350	1	080910221
7*	2	1,5	48.900	1	080910222
7*	3	1,5	57.400	1	080910223
7*	4	1,5	65.900	1	080910224
8*	1	2	44.000	1	080910241
8*	2	2	52.000	1	080910242
8*	3	2	64.000	1	080910243
8*	4	2	77.650	1	080910244
10*	1	3,15	54.750	1	080910251
10*	2	3,15	69.150	1	080910252
10*	3	3,15	87.200	1	080910253
10*	4	3,15	105.900	1	080910254
13*	1	5,3	97.750	1	080910331
13*	2	5,3	128.400	1	080910332
13*	3	5,3	144.800	1	080910333
13*	4	5,3	174.900	1	080910334
16*	1	8	182.400	1	080910361
16*	2	8	226.600	1	080910362
16*	3	8	250.600	1	080910363
16*	4	8	295.300	1	080910364
20	1	12,5	416.300	1	080910401
20	2	12,5	481.400	1	080910402
20	3	12,5	546.600	1	080910403
20	4	12,5	611.700	1	080910404

\* Műanyag táskában

## 8092

rögítő emelőheveder

2 karos lánc

táskában

Kérésre Self-locking-gal és megrövidítve

CE



EN 818-4

### MŰSZAKI ADATOK

- Min. biztonsági koeficiens: 4

- Szériaazonosítólap

### MELLÉKELT TANÚSÍTVÁNYOK

- Gyártói tanúsítvány UNI EN818-4

- CE-Megfelelőségi nyilatkozat

### RENDELKEZÉSRE ÁLLÓ TANÚSÍTVÁNYOK

- Termékleírás

D mm	L m	WLL ton	Ft		
6*	1	1,6	41.500	1	080920001
6*	2	1,6	55.650	1	080920002
6*	3	1,6	69.800	1	080920003
6*	4	1,6	87.600	1	080920004
7*	1	2,12	46.950	1	080920021
7*	2	2,12	64.000	1	080920022
7*	3	2,12	84.650	1	080920023
7*	4	2,12	101.700	1	080920024
8*	1	2,8	55.000	1	080920041
8*	2	2,8	75.000	1	080920042
8*	3	2,8	98.650	1	080920043
8*	4	2,8	118.600	1	080920044
10*	1	4,25	78.200	1	080920051
10*	2	4,25	107.000	1	080920052
10*	3	4,25	135.300	1	080920053
10*	4	4,25	164.100	1	080920054
13*	1	7,5	126.000	1	080920131
13*	2	7,5	172.500	1	080920132
13	3	7,5	213.300	1	080920133
13	4	7,5	273.900	1	080920134
16*	1	11,2	255.000	1	080920161
16	2	11,2	331.000	1	080920162
16	3	11,2	399.800	1	080920163
16	4	11,2	468.500	1	080920164
20	2	17,0	663.300	1	080920172
20	3	17,0	793.500	1	080920173
20	4	17,0	923.800	1	080920174

\* Súlynak megfelelő facsomagolás





## 8092SL

emelőlánc,  
2 karos, önzáró horog  
8. biztonsági fok

CE



EN 818-4

### MŰSZAKI ADATOK

- biztonsági együttható: 4
- emelőlánc azonosító
- MELLÉKELT TANÚSÍTVÁNYOK**
- Gyártói tanúsítvány UNI EN818-4
- CE megfelelési nyilatkozat
- RENDELKEZÉSRE ÁLLÓ TANÚSÍTVÁNYOK**
- Termékleírás

D mm	L m	WLL ton	Ft	📄	📄
6*	1	1,6	58.700	1	080920201
6*	2	1,6	70.000	1	080920202
6*	3	1,6	84.150	1	080920203
6*	4	1,6	104.800	1	080920204
7*	1	2,12	68.850	1	080920221
7*	2	2,12	82.500	1	080920222
7*	3	2,12	106.600	1	080920223
7*	4	2,12	123.600	1	080920224
8*	1	2,8	71.300	1	080920241
8*	2	2,8	94.950	1	080920242
8*	3	2,8	115.000	1	080920243
8*	4	2,8	139.000	1	080920244
10*	1	4,25	109.800	1	080920251
10*	2	4,25	130.000	1	080920252
10*	3	4,25	158.200	1	080920253
10*	4	4,25	195.700	1	080920254
13*	1	7,5	198.000	1	080920331
13*	2	7,5	212.000	1	080920332
13*	3	7,5	285.300	1	080920333
13*	4	7,5	346.000	1	080920334
16*	1	11,2	362.200	1	080920361
16*	2	11,2	438.300	1	080920362
16*	3	11,2	507.000	1	080920363
16*	4	11,2	575.800	1	080920364
20	2	17,0	1.057.800	1	080920402
20	3	17,0	1.188.100	1	080920403
20	4	17,0	1.318.300	1	080920404

\* Műanyag táskában

## 8094

rögzítő emelőveder  
4 karos lánc  
táskában

Kérésre Self-locking-gal és megrövidítve

CE



EN 818-4

### MŰSZAKI ADATOK

- Min. biztonsági koefficiens: 4
- Szériaazonosítólap
- MELLÉKELT TANÚSÍTVÁNYOK**
- Gyártói tanúsítvány UNI EN818-4
- CE-Megfelelési nyilatkozat
- RENDELKEZÉSRE ÁLLÓ TANÚSÍTVÁNYOK**
- Termékleírás

D mm	L m	WLL ton	Ft	📄	📄
6*	1	2,36	88.100	1	080940001
6*	2	2,36	120.000	1	080940002
6*	3	2,36	148.300	1	080940003
6*	4	2,36	176.100	1	080940004
7*	1	3,15	99.900	1	080940021
7*	2	3,15	134.000	1	080940022
7*	3	3,15	167.500	1	080940023
7*	4	3,15	201.600	1	080940024
8*	1	4,25	123.200	1	080940041
8*	2	4,25	162.600	1	080940042
8*	3	4,25	202.600	1	080940043
8	4	4,25	250.100	1	080940044
10*	1	6,7	162.500	1	080940051
10	2	6,7	221.800	1	080940052
10	3	6,7	285.100	1	080940053
10	4	6,7	342.700	1	080940054
13	1	11,2	267.400	1	080940131
13	2	11,2	361.400	1	080940132
13	3	11,2	455.500	1	080940133
13	4	11,2	549.600	1	080940134
16	1	17	527.400	1	080940161
16	2	17	664.800	1	080940162
16	3	17	802.200	1	080940163
16	4	17	939.700	1	080940164
20	2	26,5	1.213.900	1	080940172
20	3	26,5	1.474.400	1	080940173
20	4	26,5	1.734.900	1	080940174

\* Súlynak megfelelő facsomagolás



## 8094SL

emelőlánc,  
4 karos, önzáró horog  
8. biztonsági fok

CE



EN 818-4

### MŰSZAKI ADATOK

- biztonsági együttható: 4
- emelőlánc azonosító
- MELLÉKELT TANÚSÍTVÁNYOK**
- Gyártói tanúsítvány UNI EN818-4
- CE megfelelési nyilatkozat
- RENDELKEZÉSRE ÁLLÓ TANÚSÍTVÁNYOK**
- Termékleírás

D mm	L m	WLL ton	Ft	📄	📄
6*	1	2,36	122.500	1	080940201
6*	2	2,36	154.400	1	080940202
6*	3	2,36	182.700	1	080940203
6*	4	2,36	210.600	1	080940204
7*	1	3,15	143.700	1	080940221
7*	2	3,15	177.800	1	080940222
7*	3	3,15	211.300	1	080940223
7*	4	3,15	245.400	1	080940224
8*	1	4,25	155.900	1	080940241
8*	2	4,25	195.400	1	080940242
8*	3	4,25	243.400	1	080940243
8	4	4,25	290.700	1	080940244
10*	1	6,7	211.300	1	080940251
10	2	6,7	267.700	1	080940252
10	3	6,7	333.900	1	080940253
10	4	6,7	391.500	1	080940254
13	1	11,2	387.900	1	080940331
13	2	11,2	482.000	1	080940332
13	3	11,2	576.100	1	080940333
13	4	11,2	670.200	1	080940334
16	1	17	707.500	1	080940361
16	2	17	845.000	1	080940362
16	3	17	982.400	1	080940363
16	4	17	1.119.800	1	080940364
20	2	26,5	1.809.100	1	080940402
20	3	26,5	2.069.600	1	080940403
20	4	26,5	2.330.100	1	080940404

\* Műanyag táskában

## 8096

rögítő emelőheveder  
közelítő horgokkal  
1 karos lánc, táskában

CE



EN 818-4

### MŰSZAKI ADATOK

- Min. biztonsági koeficiens: 4
- Szériazonosítólap

### MELLÉKELT TANÚSÍTVÁNYOK

- Gyártói tanúsítvány UNI EN818-4
- CE-Megfelelőségi nyilatkozat

### RENDELKEZÉSRE ÁLLÓ TANÚSÍTVÁNYOK

- Termékleírás

D mm	L m	WLL ton	Ft		
6*	1	1,12	33.300	1	080960001
6*	2	1,12	40.350	1	080960002
6*	3	1,12	47.450	1	080960003
6*	4	1,12	53.100	1	080960004
7*	1	1,5	36.300	1	080960021
7*	2	1,5	44.850	1	080960022
7*	3	1,5	51.650	1	080960023
7*	4	1,5	60.150	1	080960024
8*	1	2	41.050	1	080960041
8*	2	2	51.050	1	080960042
8*	3	2	61.050	1	080960043
8*	4	2	74.700	1	080960044
10*	1	3,15	55.150	1	080960051
10*	2	3,15	73.200	1	080960052
10*	3	3,15	87.600	1	080960053
10*	4	3,15	102.000	1	080960054
13*	1	5,3	89.100	1	080960131
13*	2	5,3	105.600	1	080960132
13*	3	5,3	128.600	1	080960133
13*	4	5,3	159.100	1	080960134
16*	1	8	179.300	1	080960161
16*	2	8	202.800	1	080960162
16*	3	8	237.100	1	080960163
16*	4	8	278.900	1	080960164
20	1	12,5	359.700	1	080960171
20	2	12,5	424.800	1	080960172
20	3	12,5	489.900	1	080960173
20	4	12,5	555.000	1	080960174

\*A súly tartalmazza a fakoffer súlyát!

## 8096SL

emelőlánc,  
1 karos, önzáró, kengyeles horgokkal  
8. biztonsági fok

CE



EN 818-4

### MŰSZAKI ADATOK

- biztonsági együttható: 4
- emelőlánc azonosító

### MELLÉKELT TANÚSÍTVÁNYOK

- Gyártói tanúsítvány UNI EN818-4
- CE megfelelőségi nyilatkozat

### RENDELKEZÉSRE ÁLLÓ TANÚSÍTVÁNYOK

- Termékleírás

D mm	L m	WLL ton	Ft		
6*	1	1,12	40.500	1	080960201
6*	2	1,12	47.550	1	080960202
6*	3	1,12	54.650	1	080960203
6*	4	1,12	61.700	1	080960204
7*	1	1,5	45.550	1	080960221
7*	2	1,5	54.100	1	080960222
7*	3	1,5	62.600	1	080960223
7*	4	1,5	71.100	1	080960224
8*	1	2	49.200	1	080960241
8*	2	2	59.200	1	080960242
8*	3	2	69.200	1	080960243
8*	4	2	82.800	1	080960244
10*	1	3,15	66.650	1	080960251
10*	2	3,15	84.700	1	080960252
10*	3	3,15	99.100	1	080960253
10*	4	3,15	113.500	1	080960254
13*	1	5,3	118.100	1	080960331
13*	2	5,3	141.600	1	080960332
13*	3	5,3	164.600	1	080960333
13*	4	5,3	188.100	1	080960334
16*	1	8	222.600	1	080960361
16*	2	8	256.400	1	080960362
16*	3	8	290.800	1	080960363
16*	4	8	322.200	1	080960364
20	1	12,5	508.500	1	080960401
20	2	12,5	573.600	1	080960402
20	3	12,5	638.700	1	080960403
20	4	12,5	703.800	1	080960404

\* Műanyag táskában

## 8097

rögítő emelőheveder  
közelítő horgokkal  
2 karos lánc, táskában

CE



EN 818-4

### MŰSZAKI ADATOK

- Min. biztonsági koeficiens: 4
- Szériazonosítólap

### MELLÉKELT TANÚSÍTVÁNYOK

- Gyártói tanúsítvány UNI EN818-4
- CE-Megfelelőségi nyilatkozat

### RENDELKEZÉSRE ÁLLÓ TANÚSÍTVÁNYOK

- Termékleírás

D mm	L m	WLL ton	Ft		
6*	1	1,6	53.300	1	080970001
6*	2	1,6	64.650	1	080970002
6*	3	1,6	81.700	1	080970003
6*	4	1,6	96.650	1	080970004
7*	1	2,12	60.800	1	080970021
7*	2	2,12	78.050	1	080970022
7*	3	2,12	95.100	1	080970023
7*	4	2,12	112.200	1	080970024
8*	1	2,8	69.400	1	080970041
8*	2	2,8	89.050	1	080970042
8*	3	2,8	113.000	1	080970043
8*	4	2,8	133.000	1	080970044
10*	1	4,25	102.000	1	080970051
10*	2	4,25	130.800	1	080970052
10*	3	4,25	159.000	1	080970053
10*	4	4,25	187.800	1	080970054
13*	1	7,5	166.000	1	080970131
13*	2	7,5	213.000	1	080970132
13*	3	7,5	253.400	1	080970133
13*	4	7,5	300.400	1	080970134
16	1	11,2	322.100	1	080970161
16	2	11,2	390.800	1	080970162
16	3	11,2	459.500	1	080970163
16	4	11,2	528.200	1	080970164
20	2	17,0	760.200	1	080970172
20	3	17,0	890.500	1	080970173
20	4	17,0	1.020.700	1	080970174

\*A súly tartalmazza a fakoffer súlyát!





# Robur

## 8097SL

emelőlánc,  
2 karos, önzáró, kengyeles horgokkal  
8. biztonsági fok

CE



EN 818-4

### MŰSZAKI ADATOK

- biztonsági együttható: 4
- emelőlánc azonosító
- MELLÉKELT TANÚSÍTVÁNYOK
- Gyártói tanúsítvány UNI EN818-4
- CE megfelelőségi nyilatkozat
- RENDELKEZÉSRE ÁLLÓ TANÚSÍTVÁNYOK
- Termékleírás

D mm	L m	WLL ton	Ft		
6*	1	1,6	67.700	1	080970201
6*	2	1,6	79.050	1	080970202
6*	3	1,6	96.000	1	080970203
6*	4	1,6	113.800	1	080970204
7*	1	2,12	79.300	1	080970221
7*	2	2,12	96.550	1	080970222
7*	3	2,12	113.600	1	080970223
7*	4	2,12	130.600	1	080970224
8*	1	2,8	85.750	1	080970241
8*	2	2,8	105.400	1	080970242
8*	3	2,8	129.400	1	080970243
8*	4	2,8	149.400	1	080970244
10*	1	4,25	125.000	1	080970251
10*	2	4,25	153.800	1	080970252
10*	3	4,25	182.000	1	080970253
10*	4	4,25	210.800	1	080970254
13*	1	7,5	223.900	1	080970331
13*	2	7,5	271.000	1	080970332
13	3	7,5	325.400	1	080970333
13	4	7,5	358.300	1	080970334
16	1	11,2	429.400	1	080970361
16	2	11,2	498.100	1	080970362
16	3	11,2	566.800	1	080970363
16	4	11,2	614.900	1	080970364
20	2	17,0	1.057.800	1	080970402
20	3	17,0	1.188.100	1	080970403
20	4	17,0	1.318.300	1	080970404

\* Műanyag táskában

## 8098

rögzítő emelőheveder  
közelítő horgokkal  
4 karos lánc, táskában

CE



EN 818-4

### MŰSZAKI ADATOK

- Min. biztonsági koeficiens: 4
- Szériaazonosítólap
- MELLÉKELT TANÚSÍTVÁNYOK
- Gyártói tanúsítvány UNI EN818-4
- CE-Megfelelőségi nyilatkozat
- RENDELKEZÉSRE ÁLLÓ TANÚSÍTVÁNYOK
- Termékleírás

D mm	L m	WLL ton	Ft		
6*	1	2,36	111.800	1	080980001
6*	2	2,36	138.100	1	080980002
6*	3	2,36	165.800	1	080980003
6*	4	2,36	194.200	1	080980004
7*	1	3,15	127.500	1	080980021
7*	2	3,15	154.800	1	080980022
7*	3	3,15	188.300	1	080980023
7*	4	3,15	222.400	1	080980024
8*	1	4,25	144.100	1	080980041
8*	2	4,25	183.500	1	080980042
8*	3	4,25	223.500	1	080980043
8	4	4,25	270.900	1	080980044
10*	1	6,7	192.800	1	080980051
10	2	6,7	257.800	1	080980052
10	3	6,7	315.400	1	080980053
10	4	6,7	373.000	1	080980054
13	1	11,2	320.300	1	080980131
13	2	11,2	414.400	1	080980132
13	3	11,2	513.200	1	080980133
13	4	11,2	602.600	1	080980134
16	1	17	646.900	1	080980161
16	2	17	784.300	1	080980162
16	3	17	921.800	1	080980163
16	4	17	1.059.200	1	080980164
20	2	26,5	1.519.800	1	080980172
20	3	26,5	1.780.300	1	080980173
20	4	26,5	2.040.800	1	080980174

\*A súly tartalmazza a fakoffer súlyát!

## 8098SL

emelőlánc,  
4 karos, önzáró, kengyeles horgokkal  
8. biztonsági fok

CE



EN 818-4

### MŰSZAKI ADATOK

- biztonsági együttható: 4
- emelőlánc azonosító
- MELLÉKELT TANÚSÍTVÁNYOK
- Gyártói tanúsítvány UNI EN818-4
- CE megfelelőségi nyilatkozat
- RENDELKEZÉSRE ÁLLÓ TANÚSÍTVÁNYOK
- Termékleírás

D mm	L m	WLL ton	Ft		
6*	1	2,36	140.600	1	080980201
6*	2	2,36	172.500	1	080980202
6*	3	2,36	194.600	1	080980203
6*	4	2,36	228.600	1	080980204
7*	1	3,15	164.500	1	080980221
7*	2	3,15	191.800	1	080980222
7*	3	3,15	225.300	1	080980223
7*	4	3,15	259.400	1	080980224
8*	1	4,25	184.700	1	080980241
8*	2	4,25	216.200	1	080980242
8	3	4,25	256.200	1	080980243
8*	4	4,25	303.600	1	080980244
10*	1	6,7	238.700	1	080980251
10	2	6,7	303.800	1	080980252
10	3	6,7	361.400	1	080980253
10	4	6,7	419.000	1	080980254
13	1	11,2	436.200	1	080980331
13	2	11,2	530.200	1	080980332
13	3	11,2	629.000	1	080980333
13	4	11,2	718.400	1	080980334
16	1	17	827.000	1	080980361
16	2	17	964.500	1	080980362
16	3	17	1.101.900	1	080980363
16	4	17	1.232.500	1	080980364
20	2	26,5	2.115.000	1	080980402
20	3	26,5	2.375.500	1	080980403
20	4	26,5	2.636.000	1	080980404

\* Műanyag táskában

# Robur

## 8100

lánc,  
nagyzilárdáságú ötvözött acélból

CE

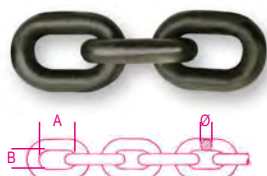

EN 818-2

### MŰSZAKI ADATOK

- biztonsági együttható: 4
- hőkezelés: lágyítás
- gyártási sorozatszám
- LABORATÓRIUMI ELEMZÉS
- vegyi analízis
- metallográfiai analízis
- szakítópróba

### RENDELKEZÉSRE ÁLLÓ TANÚSÍTVÁNYOK

- Termékleírás
- 2.2 UNI EN10204 típusú Tesztjelentés
- EN818-2 Gyártói Tanúsítvány
- EK Megfelelőségi Nyilatkozat

WLL	kg	Ø mm	A mm	B min mm	Ft	📄	📄
1120	6	18	7,8		6.710	1	081000011
1500	7	21	11,0		8.630	1	081000016
2000	8	24	12,0		10.150	1	081000020
3150	10	30	14,5		15.100	1	081000032
5300	13	39	20,0		25.900	1	081000053
8000	16	48	20,8		39.350	1	081000080
12500	20	60	26,0		70.400	1	081000125

## 8085R

közösítő emelő láncszem,  
nagyzilárdáságú ötvözött acél

CE



EN 1677-4

### MŰSZAKI ADATOK

- biztonsági együttható: 4
- hőkezelés: edzés és lágyítás
- azonosító kód
- LABORATÓRIUMI TESZTEK
- kémiai elemzés, metallográfiai elemzés
- terhelhetőségi teszt (WLL x 2,5)
- szakítópróba
- fáradáspróba (min. 20.000 ciklus)
- TANÚSÍTVÁNYOK
- Műszaki termékspecifikáció
- Vizsgálati jelentés 2.2 UNI EN10204
- Ellenőrző tanúsítvány 3.1 UNI EN10204
- CE megfelelőségi nyilatkozat

WLL	kg	Ø mm	A mm	B mm	Ft	📄	📄
* 1600	7	110	60		3.550	1	080850215
2120	8	110	60		5.050	1	080850220
3150	10	135	75		7.140	1	080850232
5300	13	160	90		12.450	1	080850253
8000	16	180	100		25.050	1	080850280
11200	19	200	110		40.650	1	080850311
16000	20	260	140		66.900	1	080850316
17000	22	300	160		94.950	1	080850317

A munkaterhelés a hevederekkel való használathoz  
viszonyítva van.  
1 karral. (\*) Ø 6-os láncsal kombinálva, WLL= 1120 kg.

## 8086

hármás közösítő emelő láncszem,  
nagyzilárdáságú ötvözött acél

CE

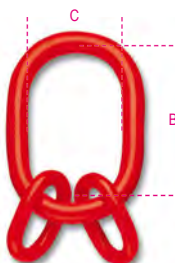

EN 1677-4

### MŰSZAKI ADATOK

- Min. biztonsági koeficiens: 4
- Hőkezelés: díjazás ellenében
- Gyártási száma
- LABORELEMZÉSEK
- Kémiai elemzés, metallográfiai elemzés
- Terhelhetőségi teszt (WLL x 2,5)
- Szakítópróba
- Fáradáspróba (Min. 20.000 ciklus)
- RENDELKEZÉSRE ÁLLÓ TANÚSÍTVÁNYOK
- Termékleírás
- Vizsgálati jelentés 2.2 UNI EN10204
- Ellenőrzési tanúsítvány 3.1 UNI EN10204
- CE-Megfelelőségi nyilatkozat

WLL	kg	Ø mm	B mm	C mm	Ft	📄	📄
* 3150	7	135	75		23.050	1	080860021
4250	8	160	90		35.500	1	080860042
6700	10	180	100		45.650	1	080860067
11200	13	200	110		74.050	1	080860100
17000	16	260	140		108.200	1	080860117
21200	18	340	180		193.600	1	080860121
26500	20	350	190		274.600	1	080860126

A munkaterhelés 3 vagy 4 karos hevederekre vonatkozik.  
és a β szög 45°-nál kisebb.

(\*) ø 6 mm-es láncsal kombinálva, WLL= 2360 kg.

## 8090R

összekötő emelő tag,  
nagyzilárdáságú ötvözött acél

CE

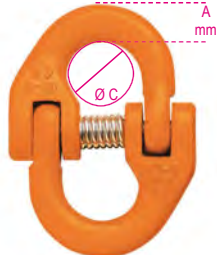

EN 1677-1

### MŰSZAKI ADATOK

- Min. biztonsági koeficiens: 4
- Hőkezelés: díjazás ellenében
- Gyártási száma
- LABORELEMZÉSEK
- Kémiai elemzés, metallográfiai elemzés
- Terhelhetőségi teszt (WLL x 2,5)
- Szakítópróba
- Fáradáspróba (Min. 20.000 ciklus)
- RENDELKEZÉSRE ÁLLÓ TANÚSÍTVÁNYOK
- Termékspecifikáció
- Vizsgálati jelentés 2.2 UNI EN10204
- Ellenőrzési tanúsítvány 3.1 UNI EN10204
- CE-Megfelelőségi nyilatkozat

WLL	kg	Ø mm	Ø C max mm	A mm	Ft	📄	📄
1120	6	13	7,5		3.020	1	080900111
1500	7	18	9		3.920	1	080900115
2000	8	18	11		4.780	1	080900120
3150	10	22	13,0		5.840	1	080900131
5300	13	30	16		10.600	1	080900153
8000	16	32	22		23.050	1	080900180
12500	20	40	25		52.800	1	080900312

## 8060R

emelőhorog  
kengyeles, lánchoz való típus,  
nagyzilárdáságú ötvözött acél

CE



EN 1677-2

### MŰSZAKI ADATOK

- biztonsági együttható: 4
- hőkezelés: lágyítás
- csap, fül, test sorozatszám
- LABORATÓRIUMI ELEMZÉS
- vegyi analízis, metallográfiai analízis
- vizsgálati terhelés teszt (WLL x 2,5)
- szakítópróba
- fáradáspróba (min. 20.000 ciklus)
- RENDELKEZÉSRE ÁLLÓ TANÚSÍTVÁNYOK
- Termékleírás
- 2.2 UNI EN10204 típusú Tesztjelentés
- 3.1 UNI EN10204 típusú Ellenőrzési tanúsítvány
- EK Megfelelőségi Nyilatkozat

WLL	kg	Ø mm	C mm	Ft	📄	📄
1120	6	19		5.680	1	080600111
1500	7	19		6.080	1	080600115
2000	8	21		6.340	1	080600120
3150	10	27		10.950	1	080600132
5300	13	35		17.450	1	080600153
8000	16	48		55.450	1	080600180
12500	20	54		98.600	1	080600225

## 8058R

emelőhorog  
villás önzáró típusú  
nagyzilárdáságú ötvözött acél

CE



EN 1677-3

### MŰSZAKI ADATOK

- biztonsági együttható: 4
- hőkezelés: lágyítás
- gyártási sorozat száma
- LABORATÓRIUMI ELEMZÉS
- vegyi analízis, metallográfiai analízis
- szakítópróba
- fáradáspróba (min. 20.000 ciklus)
- teszt terhelés (a sorozat 100%-án)
- RENDELKEZÉSRE ÁLLÓ TANÚSÍTVÁNYOK
- Termékleírás
- 2.2 UNI EN10204 típusú Tesztjelentés
- 3.1 UNI EN10204 típusú Ellenőrzési tanúsítvány
- EK Megfelelőségi Nyilatkozat

WLL	kg	Ø mm	J min mm	Ft	📄	📄
1120	6	28		12.100	1	080580112
2000	7-8	34		14.750	1	080580120
3150	10	44		23.050	1	080580132
5300	13	52		45.650	1	080580153
8000	16	67		102.900	1	080580180
12500	20	77		257.000	1	080580225

## 8061R

villás közelítő horog  
biztosító rögzítőfüllel  
nagyzilárdságú ötvözött acél

CE



EN 1677-1

### MŰSZAKI ADATOK

- biztonsági együttható: 4
- hőkezelés: lágyítás
- gyártási sorozat száma

### LABORATÓRIUMI ELEMZÉS

- vegyi analízis, metallográfiai analízis
- szakítópóba

- fáradáspróba (min. 20.000 ciklus)
- teszt terhelés (a sorozat 100%-án)

### RENDELKEZÉSRE ÁLLÓ TANÚSÍTVÁNYOK

- Termékleírás
- 2.2 UNI EN10204 típusú Tesztjelentés
- 3.1 UNI EN10204 típusú Ellenőrzési tanúsítvány
- EK Megfelelőségi Nyilatkozat

WLL kg	Ø mm	E mm	Ft	📄	📄
1120	6	8	4.220	1	080610211
2000	7-8	11	4.810	1	080610220
3150	10	13	8.800	1	080610231
5300	13	17	15.450	1	080610253
8000	16	20	34.700	1	080610280
12500	20	24	82.650	1	080610312

## 8052

nagy ellenállású ötvözött acél emelőhorog  
drótkötélhez

CE



EN 1677-2

### MŰSZAKI ADATOK

- biztonsági együttható: 4
- hőkezelés: lágyítás
- gyártási sorozat száma

### LABORATÓRIUMI ELEMZÉS

- vegyi analízis, metallográfiai analízis
- szakítópóba

- fáradáspróba (min. 20.000 ciklus)
- vizsgálati terhelés teszt (2 x wll)

### RENDELKEZÉSRE ÁLLÓ TANÚSÍTVÁNYOK

- Termékleírás
- 2.2 UNI EN10204 típusú Tesztjelentés
- 3.1 UNI EN10204 típusú Ellenőrzési tanúsítvány
- EK Megfelelőségi Nyilatkozat

WLL kg	C mm	Ft	📄	📄	
8052 0,8	800	18	2.160	1	080520008
8052 1,12	1120	22,5	2.890	1	080520011
8052 2	2000	30	6.110	1	080520020
8052 3,15	3150	36	9.300	1	080520031
8052 4	4000	39,5	12.100	1	080520040

8055S 5,4	5400	32	23.550	1	080550145
8055S 8,0	8000	43	41.150	1	080550170
8055S 11,5	11500	53	82.000	1	080550215
8055S 16,0	16000	58	110.200	1	080550260
8055S 22,0	22000	78	258.300	1	080550320

## 8057R

emelőhorog  
füles önzáró típusú  
nagyzilárdságú ötvözött acél

CE



EN 1677-3

### MŰSZAKI ADATOK

- biztonsági együttható: 4
- hőkezelés: lágyítás
- gyártási sorozat száma

### LABORATÓRIUMI ELEMZÉS

- vegyi analízis, metallográfiai analízis
- szakítópóba

- fáradáspróba (min. 20.000 ciklus)
- teszt terhelés (a sorozat 100%-án)

### RENDELKEZÉSRE ÁLLÓ TANÚSÍTVÁNYOK

- Termékleírás
- 2.2 UNI EN10204 típusú Tesztjelentés
- 3.1 UNI EN10204 típusú Ellenőrzési tanúsítvány
- EK Megfelelőségi Nyilatkozat

WLL kg	Ø mm	J min mm	ØB mm	Ft	📄	📄
1120	6	28	22	9.790	1	080570112
2000	7-8	34	25	11.600	1	080570120
3150	10	44	32	20.900	1	080570132
5300	13	54	40	73.050	1	080570153

## 8063

emelőhorog  
forgatható (terhelés alatt nem)  
nagyzilárdságú ötvözött acél

CE



EN 1677-1

### MŰSZAKI ADATOK

- biztonsági együttható: 4
- hőkezelés: lágyítás
- gyártási sorozat száma

### LABORATÓRIUMI ELEMZÉS

- vegyi analízis, metallográfiai analízis
- szakítópóba

- fáradáspróba (min. 20.000 ciklus)
- teszt terhelés (a sorozat 100%-án)

### RENDELKEZÉSRE ÁLLÓ TANÚSÍTVÁNYOK

- Termékleírás
- 2.2 UNI EN10204 típusú Tesztjelentés
- 3.1 UNI EN10204 típusú Ellenőrzési tanúsítvány
- EK Megfelelőségi Nyilatkozat

WLL kg	A mm	E mm	Ft	📄	📄
800	32	20,5	4.810	1	080630008
1120	38	20,5	6.080	1	080630011
2000	44,5	22	7.400	1	080630020
3150	44,5	27	9.130	1	080630031

## 8063SL

önzáró forgóhorog  
(nem terhelés alatt)  
nagyzilárdságú ötvözött acél  
8. minőségi osztály

CE

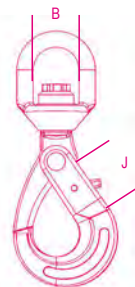

EN 1677-1

### MŰSZAKI ADATOK

- biztonsági együttható: 4
- hőkezelés: edzés és lágyítás

### LABORATÓRIUMI TESZTEK

- kémiai elemzés, metallográfiai elemzés
- szakítópóba

- fáradáspróba (min. 20.000 ciklus)
- terheléspróba (minden egyes darabon)

### TANÚSÍTVÁNYOK

- Műszaki termékspecifikáció
- Vizsgálati jelentés 2.2 UNI EN10204
- Ellenőrző tanúsítvány 3.1 UNI EN10204
- CE Megfelelőségi nyilatkozat

WLL kg	Ø mm	B mm	J mm	Ft	📄	📄
1120	6	32	45	12.600	1	080630311
2000	8	35	59	17.600	1	080630320
3150	10	42	54	30.550	1	080630331
5300	13	49	83	46.650	1	080630353

## 8064S

állítható emelőhorog  
szénacél

CE



EN 1677-5

### MŰSZAKI ADATOK

- Min. biztonsági együttható: 5
- Hőkezelés: díjazás ellenében

### LABORELEMZÉSEK

- Kémiai elemzés, metallográfiai elemzés
- Terhelhetőségi teszt (WLL x 2,5)

### Szakítópóba

- Fáradáspróba (Min. 20.000 ciklus)

### RENDELKEZÉSRE ÁLLÓ TANÚSÍTVÁNYOK

- Termékleírás
- Vizsgálati jelentés 2.2 UNI EN10204
- Ellenőrzési tanúsítvány 3.1 UNI EN10204
- CE-Megfelelőségi nyilatkozat

WLL kg	B mm	C mm	Ft	📄	📄
800	31	20	11.800	1	080640107
1000	40	22	16.600	1	080640110
1600	47	23	21.750	1	080640115
2000	47	27	23.750	1	080640120
3200	64	35	41.500	1	080640130
5000	77	43	75.850	1	080640150
7500	90	53	110.600	1	080640175
10000	96	58	183.600	1	080640199

## 8065SC

terhelés alatt forgó emelőhorog,  
csapágyas  
szénacél

CE



EN 1677-5

### MŰSZAKI ADATOK

- Min. biztonsági koefficiens: 5
- Hőkezelés: díjazás ellenében
- Gyártási száma
- LABORELEMZÉSEK
- Kémiai elemzés, metallográfiai elemzés
- Terhelhetőségi teszt (WLL x 2,5)
- Szakítópróba
- Fáradáspróba (Min. 20.000 ciklus)

### RENDELKEZÉSRE ÁLLÓ TANÚSÍTVÁNYOK

- Termékleírás
- Vizsgálati jelentés 2.2 UNI EN10204
- Ellenőrzési tanúsítvány 3.1 UNI EN10204
- CE-Megfelelőségi nyilatkozat

WLL kg	B mm	C mm	Ft		
800	38	20	23.550	1	080650107
1000	38	22	25.750	1	080650110
1600	47	23	31.850	1	080650115
2000	47	27	36.350	1	080650120
3200	54	35	63.900	1	080650130
5000	72	43	94.600	1	080650150
7500	82	53	160.400	1	080650175

## 8062

Szemés horog ötvözött acélból

CE

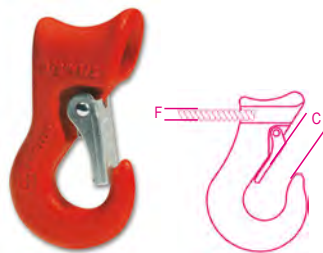

### MŰSZAKI ADATOK

- Min. biztonsági koefficiens: 5
- Hőkezelés: díjazás ellenében
- Gyártási száma
- LABORELEMZÉSEK
- Kémiai elemzés, metallográfiai elemzés
- Terhelhetőségi teszt (WLL x 2,5)
- Szakítópróba

### RENDELKEZÉSRE ÁLLÓ TANÚSÍTVÁNYOK

- Termékleírás
- Vizsgálati jelentés 2.2 UNI EN10204
- Ellenőrzési tanúsítvány 3.1 UNI EN10204
- CE-Megfelelőségi nyilatkozat

WLL kg	C mm	F mm	Ft		
1500	19	10-13	14.300	1	080620013
2000	21	16	20.100	1	080620016
3000	26	18	33.550	1	080620018

## 8051S

fűlés emelőhorog  
szénacél  
horganyzott

CE



### MŰSZAKI ADATOK

- Min. biztonsági koefficiens: 4
- Hőkezelés: normál hőkezelés
- Gyártási száma

### LABORELEMZÉSEK

- Kémiai elemzés
- Metallográfiai elemzés
- Szakítópróba

### RENDELKEZÉSRE ÁLLÓ TANÚSÍTVÁNYOK

- Termékleírás
- Vizsgálati jelentés 2.2 UNI EN10204
- Ellenőrzési tanúsítvány 3.1 UNI EN10204
- CE-Megfelelőségi nyilatkozat

WLL kg	C mm	F mm	Ft		
250	14	12	1.050	10	080510202
500	18	16,5	2.310	5	080510205

Különleges csomagolások szabad  
szolgáltatáshoz



WLL kg		Ft		
250	1	1.480	1	080519202
500	1	2.860	1	080519205

## 8134

permanens emelőmágnesek

CE

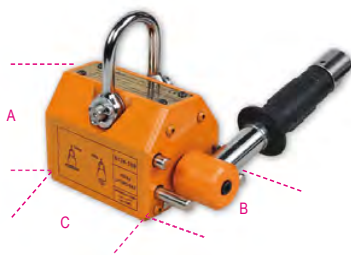

EN13155

### Műszaki adatok:

- Biztonsági együttható: 3
- Azonosító címke

### Tanúsítványok:

- Gyártói tanúsítvány
- A gépekről szóló 2006/42/EK irányelvnek megfelelő megfelelőségi nyilatkozat
- Vizsgálati jelentés 2.2 UNI EN10204
- Kezelési és karbantartási útmutató

WLL kg	A mm	B mm	C mm	Ft		
100	70	64	92	151.700	1	081340010
300	96	88	165	266.300	1	081340030
600	120	118	236	494.700	1	081340060
1000	168	168	264	818.400	1	081340100

## 8135

acéllemez megfogó  
csuklós fűléscsavarral

CE



EN13155

### MŰSZAKI ADATOK

- Biztonsági együttható: 3
- Sorozatszám azonosító tábla
- TANÚSÍTVÁNYOK
- Gyártói tanúsítvány
- CE megfelelőségi nyilatkozat
- Vizsgálati jelentés 2.2 UNI EN10204
- Műszaki termékfűléscsavar

WLL t	A mm	E mm	kg	Ft		
0,75	0-15	2	2	43.500	1	081350005
1,0	0-20	5	5	58.750	1	081350010
2,0	0-25	8	8	87.300	1	081350020
3,0	0-30	15	15	148.100	1	081350032
5,0	0-50	23	23	208.200	1	081350050

## 8143

kézi láncos emelő

CE



EN13157

Certificato TUV

WLL t	szorzo / effort L m	kg	Ft		
0,5	3	27	70.200	1	081430005
1	3	44	82.850	1	081430010
1,5	3	44	109.600	1	081430015
2	3	44	120.200	1	081430020
3	3	45	155.000	1	081430030
5	3	47	230.400	1	081430050

0,5	6	27	105.200	1	081430105
1	6	44	118.200	1	081430110
1,5	6	44	153.400	1	081430115
2	6	44	166.700	1	081430120
3	6	45	238.400	1	081430130
5	6	47	338.000	1	081430150

## 8146

karos láncos emelő

CE



EN13157  
Certificato TUV

WLL t	L m	sforzo / effort kg	Ft		
0,75	1,5	21*	85.650	1	081460008
1,5	1,5	41*	121.800	1	081460015
3,0	1,5	41	163.000	1	081460030
6,0	1,5	46	264.900	1	081460060
0,75	3,0	21*	95.950	1	081460108
1,5	3,0	41*	135.500	1	081460115
3,0	3,0	41	186.900	1	081460130
6,0	3,0	46	317.700	1	081460160

## 8146C

Kompakt karos láncos emelő

CE



EN13157  
Certificato TUV

WLL t	L m	sforzo / effort kg	Ft		
0,25	1,5	20,7	78.850	1	081460002

## 8147C

láncos haladómű  
kézi emelőkhöz

tartógerendákhoz (INP, IPB, IPE, HEA, HEB, stb.) alkalmas

CE



EN 13157

**Műszaki adatok:**  
• Biztonsági együttható: 4  
• Azonosító címke

**Tanúsítványok:**  
• Gyártói tanúsítvány  
• CE Megfelelőségi nyilatkozat  
• Vizsgálati jelentés 2.2 UNI EN10204  
• Műszaki termékspecifikáció

WLL t	L min mm	L max mm	Lm	Ft		
1,0	58	220	3	87.650	1	081470510
2,0	66	220	3	112.200	1	081470520
3,0	74	220	3	171.600	1	081470530
5,0	90	220	3	236.700	1	081470550

A terméket szétszedett állapotban szállítjuk és használat előtt a használati útmutatónak megfelelően kell összeszerelni.

## 8147S

haladómű

kézi gerendafogókhoz

tartógerendákhoz (INP, IPB, IPE, HEA, HEB, stb.) alkalmas

CE



EN 13157

**Műszaki adatok:**  
• Biztonsági együttható: 4  
• Azonosító címke

**Tanúsítványok:**  
• Gyártói tanúsítvány  
• CE Megfelelőségi nyilatkozat  
• Vizsgálati jelentés 2.2 UNI EN10204  
• Műszaki termékspecifikáció

WLL t	L min mm	L max mm	øF mm	Ft		
0,5	50	220	25	56.450	1	081470005
1,0	58	220	30	72.200	1	081470010
2,0	66	220	40	91.950	1	081470020

A terméket szétszedett állapotban szállítjuk és használat előtt a használati útmutatónak megfelelően kell összeszerelni.

## 8147P

gerendafogó kézi emelőkhöz

tartógerendákhoz (INP, IPB, IPE, HEA, HEB, stb.) alkalmas

CE

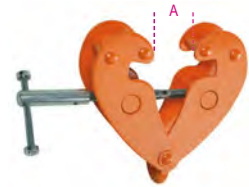

**Műszaki adatok:**  
• Biztonsági együttható: 4  
• Azonosító címke

**Tanúsítványok:**  
• Gyártói tanúsítvány  
• CE Megfelelőségi nyilatkozat  
• Vizsgálati jelentés 2.2 UNI EN10204  
• Műszaki termékspecifikáció

WLL t	A min mm	A max mm	Ft		
1,0	90	180	37.200	1	081470210
2,0	90	190	45.000	1	081470220
3,0	85	280	76.050	1	081470230
5,0	85	280	110.900	1	081470250

**Robur**

**Robur**

## 8148

kézi csőrő,  
alumíniumötvözet test,  
csőrőkarral, drótkötéssel és horggal szállítva

Az EN 13517 szabványnak megfelelő, kiemelkedő minőségű anyagból készült könnyű, hordozható Robur karos kézi csőrő terhek emelésére, húzására, megfeszítésére és rögzítésére bármilyen irányban egyaránt alkalmas.

Stabil rögzítési ponthoz kötve a terhek pontos elhelyezését teszi lehetővé és minden irányban – függőlegesen, vízszintesen és ferdén – biztonságos munkavégzést biztosít. Kompakt, praktikus kialakításának köszönhetően felszerelése és használata egyszerű.

A Robur kézi csőrő tetszőleges hosszúságú drótkötéssel használható, a referencia szabványnak megfelelően kiegészítő kampós csigákkal – a csőrőház vizsgálata mellett – a teherbírása 2-, 3-, 4-, vagy akár többszörösére is növelhető.

CE

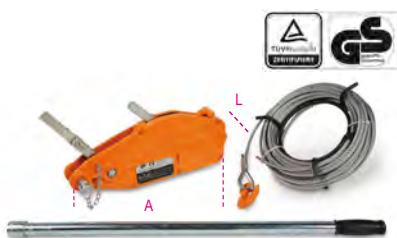

EN 13157

• Biztonsági együttható: 4:1

WLL t	L m	A mm	ø f mm	Ft	📄	📄
0,8	20	426	8,3	131.500	1	081480008
1,6	20	545	11	206.200	1	081480016
3,2	20	660	16	339.100	1	081480032

0,8	30	426	8,3	145.800	1	081480108
1,6	30	545	11	228.000	1	081480116
3,2	30	660	16	379.300	1	081480132

0,8	50	426	8,3	174.800	1	081480308
1,6	50	545	11	262.700	1	081480316
3,2	50	660	16	456.300	1	081480332

## 8148F

galvanizált acélsodrony kötél  
keresztdarabon  
nagyviládságú horggal

CE



WLL t	L m	øF	Ft	📄	📄
0,8	20	8,3	34.200	1	081480520
1,6	20	11	54.100	1	081480521
3,2	20	16	105.200	1	081480523

0,8	30	8,3	48.450	1	081480530
1,6	30	11	75.850	1	081480531
3,2	30	16	145.400	1	081480533

0,8	50	8,3	77.500	1	081480550
1,6	50	11	110.600	1	081480551
3,2	50	16	222.400	1	081480553

## 8120

oldalhegesztett lánc  
statikus csatlakozásokhoz  
horganyzott



### MŰSZAKI ADATOK

- biztonsági együttható: 4
- RENDELKEZÉSRE ÁLLÓ TANÚSÍTVÁNYOK
- Termékleírás
- 2.2 UNI EN10204 típusú Tesztjelentés

Ø mm	nr	WFL kg	m	Ft	📄	📄
1,5	10	8	150	65.400	1	081200015
1,6	12	15	150	68.050	1	081200016
2,2	14	25	75	39.850	1	081200022
2,7	16	40	75	49.300	1	081200027
3,0	17	55	75	54.450	1	081200030
3,4	18	100	60	55.450	1	081200034
3,8	19	110	50	53.600	1	081200038
4,4	20	200	40	49.650	1	081200044
4,8	21	250	30	47.300	1	081200048
5,5	22	300	25	47.300	1	081200055
5,8	23	310	25	53.600	1	081200058
6,5	24	400	25	60.750	1	081200065
7,0	25	450	25	74.050	1	081200070
7,5	26	550	20	66.050	1	081200075
* 8,0	27	600	25	95.600	1	081200080
* 9,0	28	800	25	120.200	1	081200090
* 10,0	30	1000	20	121.500	1	081200100
* 12,0	32	1400	15	128.800	1	081200120

Figyelem: a termék NEM alkalmazható emeléshez

(\* ) TEKERCSEKISZERÉSEBEN

## 8120B

oldalhegesztett lánc  
statikus csatlakozásokhoz,  
horganyzott



### MŰSZAKI ADATOK

- biztonsági együttható: 4
- RENDELKEZÉSRE ÁLLÓ TANÚSÍTVÁNYOK
- Termékleírás
- 2.2 UNI EN10204 típusú Tesztjelentés

Ø mm	nr	WFL kg	m	Ft	📄	📄
1,5	10	8	200	81.350	1	081200315
1,6	12	15	200	86.000	1	081200316
2,2	14	25	100	50.800	1	081200322
2,7	16	40	100	65.050	1	081200327
3,0	17	55	75	54.300	1	081200330
3,4	18	100	100	86.300	1	081200334
3,8	19	110	75	76.550	1	081200338
4,4	20	200	50	59.250	1	081200344
4,8	21	250	50	76.550	1	081200348
5,5	22	300	40	73.350	1	081200355
5,8	23	310	30	62.750	1	081200358
6,5	24	400	30	71.550	1	081200365
7,0	25	450	25	72.200	1	081200370
7,5	26	550	25	79.700	1	081200375
8,0	27	600	15	61.400	1	081200380
9,0	28	800	15	72.550	1	081200390
10,0	30	1000	10	59.450	1	081200400
12,0	32	1400	8	68.700	1	081200420

Figyelem: a termék NEM alkalmas emeléshez

## 8121MZC

Oldalhegesztett lánc tekercs  
statikus csatlakozásokhoz,  
tűzhorganyzott



### TANÚSÍTVÁNYOK

- Termékspecifikáció
- Vizsgálati jelentés 2.2 UNI EN10204

Ø mm	nr	WFL kg	m	Ft	📄	📄
6,0	23	310	50	117.200	1	081210306
8,0	27	600	50	200.200	1	081210308
10,0	30	1000	50	316.700	1	081210310
12,0	32	1400	50	454.800	1	081210312
14,0	34	1800	50	639.100	1	081210314

## 8120D

kalibrált láncok DIN766  
galvanikusan horganyzott  
kérésre bármilyen méretben kapható (>30m)



### MŰSZAKI ADATOK

- biztonsági együttható: 4
- TANÚSÍTVÁNYOK
- Műszaki termékspecifikáció
- Vizsgálati jelentés 2.2 UNI EN10204

Ø mm	P mm	WFL kg	m	Ft	📄	📄
4	16	200	30	40.850	1	081200640
5	18,5	320	30	57.600	1	081200650
6	18,5	400	30	87.300	1	081200660
7	22	630	30	104.900	1	081200670
8	24	800	30	138.800	1	081200680
10	28	1250	30	211.800	1	081200700

kalibrált láncok DIN766  
tűzhorganyzott

Ø mm	P mm	WFL kg	m	Ft	📄	📄
4	16	200	30	50.800	1	081200840
5	18,5	320	30	69.550	1	081200850
6	18,5	400	30	103.300	1	081200860
7	22	630	30	121.200	1	081200870
8	24	800	30	161.000	1	081200880
10	28	1250	30	243.700	1	081200900

## 8129

zárólánc,  
vörösre és fehérre festett horganyzott fémből



Ø mm	m	Ft		
5	30	86.300	1	081290050

**Figyelem:** a termék NEM használható emeléshez vagy rögzítéshez

## 8130

lopásvédő lánc ötvözött acélból  
edzett és lágyított  
horganyzott



Ø mm	L mm	Ft		
6	800	5.210	1	081300068
8	1000	11.300	1	081300081
8	1200	12.800	1	081300082
10	1500	19.600	1	081300105

## 8074

Speciális csomagolások

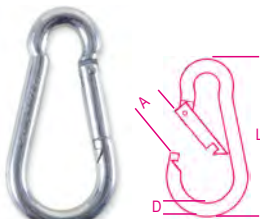

DIN 5299 tipo C

DxL mm	A mm	WFL kg	Ft		
* 4x40	6	20	210	100	080740040
5x50	7	30	215	100	080740050
6x60	8	40	240	100	080740060
7x70	9	60	305	50	080740070
8x80	11	75	370	50	080740080
9x90	12	100	500	25	080740090
10x100	13	120	675	25	080740100
11x120	16	140	915	20	080740101
12x140	22	140	1.280	15	080740102
13x160	24	200	1.760	10	080740103
* 14x180	32	250	3.690	5	080740104



DxL mm	A mm		Ft		
6x60	8	50	13.500	1	080740760
7x70	9	25	8.580	1	080740770
8x80	11	25	10.400	1	080740780
9x90	12	15	8.440	1	080740790
10x100	13	15	11.400	1	080740800
11x120	16	10	10.300	1	080740801
12x140	22	10	14.400	1	080740802

## 8074A

gyűrűs karabiner, galvanizált



DIN 5299 tipo A

### MŰSZAKI ADATOK

- Min. biztonsági együttható: 4
- RENDELKEZÉSRE ÁLLÓ TANÚSÍTVÁNYOK
- Termékleírás
- Vizsgálati jelentés 2.2 UNI EN10204

ØAxL mm	D mm	WFL kg	Ft		
5x50	7,4	30	290	50	080740405
6x60	8,7	40	335	50	080740406
8x80	10,5	75	460	25	080740408
10x100	13,3	120	805	10	080740410

## 8074G

Karabiner horog anyával, galvanizált

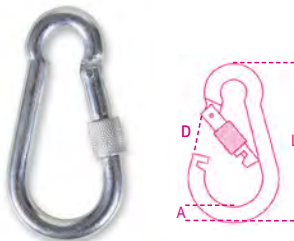

### MŰSZAKI ADATOK

- Min. biztonsági együttható: 4
- RENDELKEZÉSRE ÁLLÓ TANÚSÍTVÁNYOK
- Termékleírás
- Vizsgálati jelentés 2.2 UNI EN10204

ØAxL mm	D mm	WFL kg	Ft		
5x50	7,5	30	330	50	080740305
6x60	8,5	40	375	50	080740306
8x80	10,3	75	500	25	080740308
10x100	10,6	120	845	10	080740310

## 8080

Gyorscsatlakozó szem, galvanizált



### MŰSZAKI ADATOK

- Min. biztonsági együttható: 4
- RENDELKEZÉSRE ÁLLÓ TANÚSÍTVÁNYOK
- Termékleírás
- Vizsgálati jelentés 2.2 UNI EN10204

DxL mm	A mm	WFL kg	Ft		
3,5x36	5	20	175	100	080800003
4x40	6	30	185	100	080800004
5x49	6	50	225	100	080800005
6x57	8	60	280	100	080800006
7x66	8	100	370	50	080800007
8x74	11	140	440	50	080800008
9x80	11	160	630	25	080800009
10x89	11	220	740	25	080800010
12x105	15	300	1.280	20	080800012
14x122	16,5	400	2.760	3	080800014

## 8080FM

összekötő elem,  
galvanizált

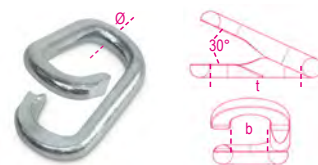

### MŰSZAKI ADATOK

- biztonsági együttható: 4
- TANÚSÍTVÁNYOK
- Műszaki termékspecifikáció
- Vizsgálati jelentés 2.2 UNI EN10204

M	ed mm	b mm	t mm	Ft		
4	3,8	8,6	21,5	135	100	080800204
5	4,7	11,1	25,8	220	50	080800205
6	5,3	13,8	32,0	430	30	080800206
7	6,5	16,8	37,0	515	10	080800207
8	8,0	18,0	38,0	755	10	080800208

## 8082

Gyűrű  
horganyzott acél

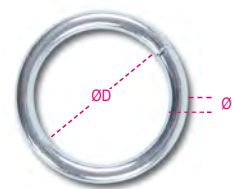

Ø mm	ØD mm	WFL kg	Ft		
4	20	75	135	50	080820004
5	30	125	175	20	080820005
6	40	185	280	10	080820006
7	50	265	440	5	080820007
8	60	350	590	5	080820008

## 8083

"S" horog  
horganyzott acél



Ø mm	L mm	WFL kg	Ft		
3	33	4	25	100	080830003
4	40	5	40	60	080830004
5	47	12	75	50	080830005
6	59	18	135	30	080830006
8	79	33	340	10	080830008

## 8114

nyújtott forgószem,  
galvanizált

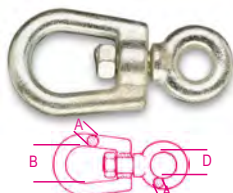

### MŰSZAKI ADATOK

- biztonsági együtttható: 4
- azonosító kód

### LABORATÓRIUMI TESZTEK

- szakítópróba

### TANÚSÍTVÁNYOK

- Műszaki termékspecifikáció
- Vizsgálati jelentés 2.2 UNI EN10204
- Ellenőrző tanúsítvány 3.1 UNI EN10204

A mm	B mm	D mm	WFL kg	Ft		
8	30	16	250	1.390	10	081140008
10	38	18	300	2.570	10	081140010
12	42	20	650	3.720	5	081140012
14	48	22	820	5.780	5	081140014
16	57	24	1000	7.900	3	081140016
18	64	26	1600	9.460	3	081140018
20	72	30	2000	13.300	1	081140020
22	80	34	2500	18.600	1	081140022

## 8116

kétoldali nyújtott forgószem,  
galvanizált

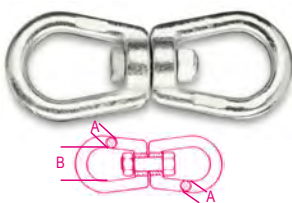

### MŰSZAKI ADATOK

- biztonsági együtttható: 4
- azonosító kód

### LABORATÓRIUMI TESZTEK

- szakítópróba

### TANÚSÍTVÁNYOK

- Műszaki termékspecifikáció
- Vizsgálati jelentés 2.2 UNI EN10204
- Ellenőrző tanúsítvány 3.1 UNI EN10204

A mm	B mm	WFL kg	Ft		
6	23	140	1.490	10	081160006
8	30	250	1.860	10	081160008
10	38	300	3.390	5	081160010
12	42	650	5.580	5	081160012
14	48	820	8.300	3	081160014
16	57	1000	10.450	3	081160016
18	64	1600	12.600	1	081160018
20	72	2000	17.950	1	081160020
22	80	2500	27.700	1	081160022

## 8317SZ

Drótkötélcengyel, horganyzott



### RENDELKEZÉSRE ÁLLÓ TANÚSÍTVÁNYOK

- Vizsgálati jelentés 2.2 UNI EN10204

Ø mm	L mm	L1 mm	Ft		
2	15	14	85	100	083170102
3	18	16	85	100	083170103
4	20	19	125	100	083170104
5	24	23	140	50	083170105
6	30	27	165	30	083170106
8	36	34	320	20	083170108
10	42	37	480	10	083170110

## 8317DZ

Dupla drótkötélcengyel, horganyzott



### RENDELKEZÉSRE ÁLLÓ TANÚSÍTVÁNYOK

- Vizsgálati jelentés 2.2 UNI EN10204

Ø mm	L mm	L1 mm	Ft		
2	30	14	110	50	083170002
3	35	15	150	50	083170003
4	40	18	175	50	083170004
5	50	21	220	25	083170005
6	60	25	290	20	083170006
8	76	33	630	10	083170008
10	95	37	955	10	083170010

## 8381SL

U csőbilincs, könnyített kivitel,  
galvanizált

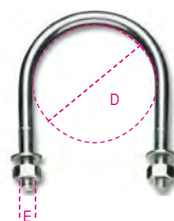

### RENDELKEZÉSRE ÁLLÓ TANÚSÍTVÁNYOK

- Termékleírás
- Vizsgálati jelentés 2.2 UNI EN10204

D mm	D gas mm	E mm	Ft		
11	1/8"	M6	175	100	083810201
14	1/4"	M6	185	100	083810202
18	3/8"	M6	185	100	083810203
22	1/2"	M6	210	100	083810204
27	3/4"	M6	210	100	083810205
34	1"	M6	230	100	083810206
43	1 1/4"	M6	230	100	083810207
49	1 1/2"	M8	415	50	083810208
61	2"	M8	440	50	083810209
77	2 1/2"	M8	520	25	083810210
89	3"	M8	560	25	083810211
102	3 1/2"	M8	630	25	083810212
115	4"	M8	695	25	083810213
140	5"	M8	1.530	25	083810215
168	6"	M10	1.660	25	083810218
220	8"	M10	3.390	10	083810220

## 8381SP

U csőbilincs erősített kivitel,  
galvanizált

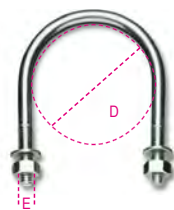

### RENDELKEZÉSRE ÁLLÓ TANÚSÍTVÁNYOK

- Termékleírás
- Vizsgálati jelentés 2.2 UNI EN10204

D mm	D gas mm	E mm	Ft		
22	1/2"	M8	305	100	083810301
27	3/4"	M8	330	100	083810302
34	1"	M8	360	100	083810303
43	1 1/4"	M8	390	100	083810304
49	1 1/2"	M10	655	25	083810305
61	2"	M10	715	25	083810306
77	2 1/2"	M10	825	25	083810307
89	3"	M10	870	25	083810308
102	3 1/2"	M12	1.390	25	083810309
115	4"	M12	1.530	15	083810310
140	5"	M12	2.370	15	083810312
168	6"	M16	3.980	15	083810315
220	8"	M16	7.040	10	083810320
274	10"	M16	7.400	1	083810374
274	10"	M20	10.600	1	083810375
324	12"	M20	22.600	1	083810386
408	16"	M24	33.200	1	083810508



### 8383C

négyszögű csőbilincs  
tűzhorganyzott

Peremes anyák

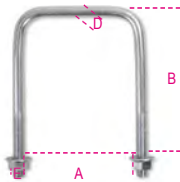

RENDELKEZÉSRE ÁLLÓ TANÚSÍTVÁNYOK

• Termékleírás

• 2.2 UNI EN10204 típusú Tesztjelentés

A mm	E mm	B mm	D mm	Ft		
70	M10	110	8,55	695	130	083830070
80	M10	120	8,55	805	110	083830080
90	M10	130	8,55	870	100	083830090
100	M10	155	8,55	1.050	90	083830100
120	M10	175	8,55	1.210	70	083830120

### 8383P

Alátétek a négyzögű csőbilincshez,  
horganyzott

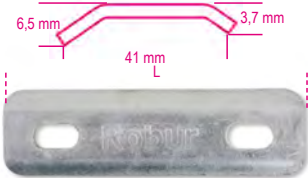

RENDELKEZÉSRE ÁLLÓ TANÚSÍTVÁNYOK

• Termékleírás

• Vizsgálati jelentés 2.2 UNI EN10204

	L mm	Ft		
8383P 150	150	870	150	083830214
8383C/70-80 /90-100				
8383P 170	170	1.050	120	083830217
8383C/100-120				

### 8515Z

Drótfeszítő, horganyzott



D mm	H mm	L mm	Ft		
20	25	93	460	50	085150002
24,5	30	100	630	50	085150003

### 8515V

Drótfeszítő, horganyzott és lakkozott



D mm	H mm	L mm	Ft		
20	25	93	610	50	085150102
24,5	30	100	765	50	085150103

### 8515CH

drótfeszítő,  
horganyzott



L mm	OA mm	OB mm	Ft		
90	8	7,5	220	20	085150901

### 8531

Egyenes kengyel, horganyzott

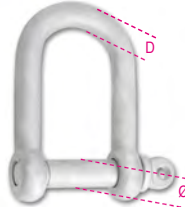

RENDELKEZÉSRE ÁLLÓ TANÚSÍTVÁNYOK

• Vizsgálati jelentés 2.2 UNI EN10204

Ø mm	D mm	WFL kg	Ft		
20	18	1600	6.270	1	085310018
22	20	2500	9.130	1	085310020

### 8532

Egyenes kengyel, fekete, lakkozott

Négyszögű csapszeg



RENDELKEZÉSRE ÁLLÓ TANÚSÍTVÁNYOK

• Vizsgálati jelentés 2.2 UNI EN10204

Ø mm	D mm	WFL kg	Ft		
20	20	1600	3.090	1	085320020
22	22	2500	4.710	1	085320022

### 8535

Szemes horog, horganyzott

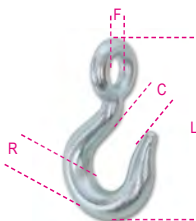

RENDELKEZÉSRE ÁLLÓ TANÚSÍTVÁNYOK

• Vizsgálati jelentés 2.2 UNI EN10204

R mm	C mm	F mm	L mm	Ft		
26	27,5	34	156	7.040	1	085350006
30	36,5	40	185	9.630	1	085350007

### 8050 D1÷D45

biztosítóelem készlet emelőhorgokhoz



	Ft		
8050D1	2.720	1	080500945
8064S-8065SC/800-8055S/1250			
8050D2	3.170	1	080500946
8064S-8065SC/1000			
8062/1500-8055S/1600			
8050D3	3.420	1	080500947
8064S-8065SC/1600-2000			
8055S/2500-3200			
8050D4	5.680	1	080500948
8064S-8065SC/3200-8055S/5400			
8050D5	6.570	1	080500949
8064S-8065SC/5000-8055S/8000			
8050D6	10.450	1	080500950
8064S/7500-8055S/11500			
8050D11	5.410	1	080500955
8062/2000			
8050D12	5.980	1	080500956
8062/3000			
8050D13	10.800	1	080500957
8062/5000			
8050D22	14.300	1	080500966
8064S/10000			
8055S/16000			
8050D23	19.750	1	080500967
8055S/22000			
8050D24	250	1	080500969
8051S/250			
8050D25	295	1	080500970
8051S/500			
8050D30	7.970	1	080500975
8061F/8000			
8050D32	10.950	1	080500977
8060/8000			
8050D 33	1.100	1	080500978
8052/800			
8050D 34	1.230	1	080500979
8052/1120			
8050D 35	1.510	1	080500980
8052/2000			
8050D 36	1.640	1	080500981
8052/3150			
8050D 37	1.940	1	080500982
8052/4000			
8050D38	715	1	080500983
8060R/1120			
8050D53	970	1	080500994
8060R/1500			
8050D39	970	1	080500984
8060R/2000			
8050D40	1.690	1	080500985
8060R/3150			
8050D41	2.610	1	080500986
8060R/5300			
8050D42	250	1	080500987
8063/800			
8050D43	355	1	080500988
8063/1120			
8050D44	460	1	080500989
8063/2000			
8050D45	570	1	080500990
8063/3150			



8050D46	740	1	080500991
8061R/1120			
8050D47	740	1	080500992
8061R/2000			
8050D48	1.010	1	080500993
8061R/3150			
8050D54	1.010	1	080500995
8061R/5300			



8050D49	2.040	1	080500849
8057R - 8058R - 8063SL /1120			
8050D50	2.220	1	080500850
8057R - 8058R - 8063SL /2000			
8050D51	2.420	1	080500851
8057R - 8058R - 8063SL /3150			
8050D52	5.440	1	080500852
8057R - 8058R - 8063SL /5300			

## 8058R/PS

csapszeg készlet 8058R-8061R horgokhoz



	∅ mm	Ft		
8058R/PS 1,12	6	2.370	1	080580512
8058R/PS 2,0	7-8	2.720	1	080580520
8058R/PS 3,15	10	5.440	1	080580532
8058R/PS 5,3	13	9.300	1	080580553

## 8060R/PS

csapszeg készlet 8060R horgokhoz



	∅ mm	Ft		
8060R/PS 1,12	6	2.370	1	080600511
8060R/PS 1,5	7	2.720	1	080600515
8060R/PS 2,0	8	2.720	1	080600520
8060R/PS 3,15	10	5.440	1	080600532
8060R/PS 5,3	13	9.300	1	080600553

## 8135/KLA1

működtető kar készlet  
a 8135 megfogóhoz



8135 t	Ft		
0,75	5.350	1	081350605
1,00	6.640	1	081350610
2,00	7.670	1	081350615
3,00	9.300	1	081350620
5,00	14.300	1	081350625

A javításokért a felelősség a szerelőt terheli.

## 8135/KMO

rugókészlet a 8135 megfogóhoz



8135 t	Ft		
0,75	2.370	1	081350655
1,00	3.450	1	081350660
2,00	4.520	1	081350665
3,00	5.810	1	081350670
5,00	8.630	1	081350675

A javításokért a felelősség a szerelőt terheli.

## 8143/RKL

kiakadástgátlós felső és alsó horgok készlet  
a 8143 kézi, láncos emelőhöz



8143 WLL t	Ft		
0,5	480	1	081430500
1,0	555	1	081430501
2,0	835	1	081430502
3,0	980	1	081430503
5,0	1.150	1	081430504

## 8143/RPC

horog csap készlet  
a 8143 kézi, láncos emelőhöz



8143 WLL t	Ft		
0,5	580	1	081430510
1,0	790	1	081430511
2,0	855	1	081430512
3,0	1.390	1	081430513
5,0	1.510	1	081430514

## 8143/RPF

zár készlet  
a 8143 kézi, láncos emelőhöz



8143 WLL t	Ft		
0,5	260	1	081430520
1,0	280	1	081430521
2,0	390	1	081430522
3,0	310	1	081430523
5,0	480	1	081430524

## 8143/RKCI

alsó horgok készlet  
a 8143 kézi, láncos emelőhöz



8143 WLL t	Ft		
0,5	3.720	1	081430560
1,0	4.880	1	081430561
2,0	9.130	1	081430562
3,0	29.900	1	081430563
5,0	41.150	1	081430564

## 8146/RK

biztosítóelemek, csapok és zárak  
a 8146C-8146 kézi KAROS láncos emelőkhöz



8146C WLL t	Ft		
0,25	1.860	1	081460902

## 8146/RKL

kiakadástgátló felső és alsó horgokhoz  
a 8146 kézi, láncos emelőhöz



8146 WLL t	Ft		
0,75	555	1	081460500
1,5	635	1	081460501
3,0	980	1	081460502
6,0	1.110	1	081460503

## 8146/RPC

horog csap készlet  
a 8146 kézi, láncos emelőhöz



8146 WLL t	Ft		
0,75	580	1	081460510
1,5	855	1	081460511
3,0	900	1	081460512
6,0	900	1	081460513

## 8146/RKFC

zár készlet  
a 8146 kézi, láncos emelőhöz



8146 WLL t	Ft		
0,75	1.530	1	081460520
1,5	1.960	1	081460521
3,0	2.090	1	081460522
6,0	2.460	1	081460523

### 8146/RKCI

alsó horog készlet  
a 8146 kézi, láncos emelőhöz



8146 WLL t	Ft		
0,75	4.250	1	081460560
1,5	9.130	1	081460561
3,0	29.900	1	081460562
6,0	56.450	1	081460563

### 8148/RA

keresztadarab a 8148 kézi csörlőben használt  
drótkötelekhez



8148 t	Ft		
0,8	6.770	1	081480900
1,6	9.130	1	081480901
3,2	11.800	1	081480902

### 8148/RKS

3 darabos biztonsági csapszeg készlet  
a 8148 kézi csörlőkhöz



8148 t	Ft		
0,8	1.250	1	081480903
1,6 - 3,2	1.560	1	081480904

### 8148/RKCM

2 darabos markolatvédő készlet  
a 8148 kézi csörlőkhöz



8148/RKCM	Ft		
	570	1	081480905

### 8148/RKCL

2 darabos emelőrúd védő készlet  
a 8148 kézi csörlőkhöz



8148/RKCL	Ft		
	605	1	081480906

### 8148/RP

horgonycsapok  
a 8148 kézi csörlőkhöz



8148 t	Ft		
0,8	5.180	1	081480907
1,6	6.970	1	081480908
3,2	8.800	1	081480909

### 8148/RKG

2 darabos védőburkolat készlet  
a 8148 kézi csörlőkhöz



8148 t	Ft		
0,8	5.350	1	081480910
1,6	6.110	1	081480911
3,2	6.440	1	081480912

### 8149

lánc

CE

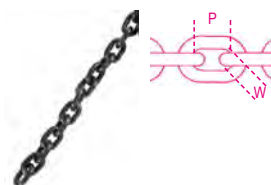

EN 818-7

#### MŰSZAKI ADATOK

- biztonsági együttható: 4
- hőkezelés: lágyítás
- gyártási sorozatszám

#### LABORATÓRIUMI ELEMZÉS

- vegyi analízis
- metallográfiai analízis
- szakítópróba

#### RENDELKEZÉSRE ÁLLÓ TANÚSÍTVÁNYOK

- Termékleírás
- 2.2 UNI EN10204 típusú Tesztjelentés
- EK Megfelelőségi Nyilatkozat

Ø mm	WLL Kg	P mm	W min	Ft/m		
4	500	12	4,8	5.110	1	081490012
5	800	15	6,0	6.310	1	081490015
6	1100	18	7,2	7.070	1	081490018
6,3	1200	19	7,6	7.840	1	081490019
8	2000	24	9,6	10.600	1	081490024
10	3200	30	12	16.450	1	081490030

### 8149CM

lánc a 8143 kézi láncos emelőhöz



Ø mm	B mm	t mm	Ft/m		
4,8	8,2	22,2	1.630	1	081490901

\* FIGYELEM: Amennyiben a rendelésben másképp nem szerepel, a terméket egy hosszúságú láncsal szállítjuk!

### 8149CM/RA

tartalék hegesztett gyűrű  
lánc a 8143 kézi, láncos emelőhöz



L m	Ø mm	B mm	Ft		
3	4,8	8,2	20.750	1	081490903
6	4,8	8,2	31.350	1	081490906

\*Hegesztett zárt gyűrű. A lánc cseréje előtt olvassa el a kézikönyvet.



Az általános rozsdamentes acéllal (AISI 304) ellentétben a Beta által használt AISI 316 acél nagyfokú ellenállást biztosít az időjárás viszontagságaival, valamint a sós és szerves savas korrózióval szemben. Az AISI 316 rozsdamentes acélban nagy arányban található az alábbi fémek:

- **Króm** (felületi réteget képez, amely megvédi az alapanyagot az oxidációtól);
- **Molibdén** (növeli a kloridokkal, pl. tengervízzel és a jégtelenítőkkel szembeni korrózióállóságot);
- **Nikkel** (lehetővé teszi az acélváz stabilitásának megőrzését az idők során).

Ezenkívül az alacsony széntartalom miatt ez az acél ellenállóbb a szemcseközi korrózióval szemben (a korrózió egy különleges típusa, a szerelvény felületén alig észlelhető, továbbá korróziós környezetben váratlan anyagtörést okozhat). Az AISI 316 acél néhány további kiemelt jellemzője: könnyen tisztítható, kiváló higiéniai tényező, nem mágneses tulajdonságokkal és jó mechanikai teljesítménnyel rendelkezik alacsony hőmérsékleten.

Kétségtelen, hogy mindig is az egyenletes, állandó minőség tette és teszi ma is a Robur rozsdamentes acélból készült termékeit kiemelten megbízhatóvá. Ez biztosítja, hogy minden múltban, jelenben és jövőben legyártott termék azonos teljesítményszintet érjen el.

## 8205

Speciális csomagolások

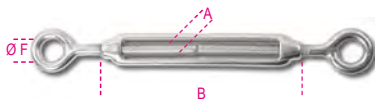

A mm	B mm	Ø F mm	WFL kg	Ft		
M4	62	8	75	2.040	10	082050204
M5	72	11	115	2.440	10	082050205
M6	92	12	160	3.240	8	082050206
M8	122	14	300	4.980	8	082050208
M10	150	16	470	7.500	4	082050210
M12	201	18	690	12.800	1	082050212
M14	225	22	940	31.850	1	082050214
M16	244	26	1290	32.550	1	082050216
M20	295	29	2130	47.000	1	082050220
M24	350	33	3000	107.600	1	082050224



A mm	B mm	Ø F mm	WFL kg	Ft		
M4	62	5	75	11.450	1	082050704
M5	72	5	115	13.700	1	082050705
M6	92	4	160	14.600	1	082050706
M8	122	4	300	22.400	1	082050708
M10	150	2	470	16.850	1	082050710

## 8206

Horgos és szemes feszítőszerelvény  
AISI 316

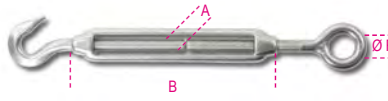

### LABORELEMZÉSEK

- Kémiai elemzés
  - Szakítópróba
- RENDELKEZÉSRE ÁLLÓ TANÚSÍTVÁNYOK
- Termékleírás
  - Vizsgálati jelentés 2.2 UNI EN10204

A mm	B mm	Ø F mm	WFL kg	Ft		
M5	72	11	25	2.470	10	082060205
M6	92	12	45	3.420	5	082060206
M8	122	14	95	5.210	5	082060208
M10	150	16	140	7.970	1	082060210
M12	201	18	300	13.300	1	082060212
M14	225	22	420	32.050	1	082060214
M16	244	26	570	32.700	1	082060216
M20	295	29	875	47.800	1	082060220

## 8207

Mindkét oldalon horgos feszítőszerelvény  
AISI 316

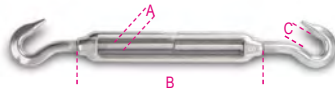

### LABORELEMZÉSEK

- Kémiai elemzés
  - Szakítópróba
- RENDELKEZÉSRE ÁLLÓ TANÚSÍTVÁNYOK
- Termékleírás
  - Vizsgálati jelentés 2.2 UNI EN10204

A mm	B mm	C mm	WFL kg	Ft		
M5	72	9	25	2.620	10	082070205
M6	92	9	45	3.450	5	082070206
M8	122	10	95	5.310	5	082070208
M10	150	12	140	8.100	1	082070210
M12	201	14	300	13.450	1	082070212
M14	225	15	420	32.550	1	082070214
M16	244	16	570	33.700	1	082070216
M20	295	19	875	49.450	1	082070220

## 8209

Mindkét oldalon kengyeles feszítőszerelvény  
AISI 316

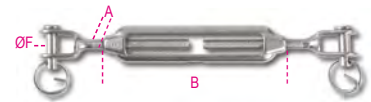

### LABORELEMZÉSEK

- Kémiai elemzés
  - Szakítópróba
- RENDELKEZÉSRE ÁLLÓ TANÚSÍTVÁNYOK
- Termékleírás
  - Vizsgálati jelentés 2.2 UNI EN10204

A mm	B mm	Ø F mm	WFL kg	Ft		
M5	72	5	115	4.380	5	082090205
M6	92	6	160	5.150	5	082090206
M8	122	8	300	7.400	5	082090208
M10	150	10	470	12.100	1	082090210
M12	201	12	690	19.600	1	082090212
M14	225	14	940	26.400	1	082090214
M16	244	16	1290	39.850	1	082090216
M20	295	20	2130	70.050	1	082090220
M24	350	24	3060	170.000	1	082090224

## 8210

Kengyeles és anyás feszítőszerelvény  
AISI 316

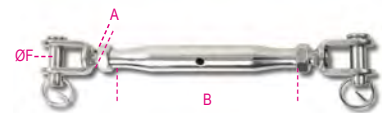

### LABORELEMZÉSEK

- Kémiai elemzés
  - Szakítópróba
- RENDELKEZÉSRE ÁLLÓ TANÚSÍTVÁNYOK
- Termékleírás
  - Vizsgálati jelentés 2.2 UNI EN10204

A mm	B mm	Ø F mm	WFL kg	Ft		
M5	81	5	115	5.510	3	082100205
M6	92	6	160	6.640	3	082100206
M8	112	8	300	9.630	1	082100208
M10	121	10	470	15.100	1	082100210
M12	150	12	690	25.050	1	082100212
M14	169	14	940	32.550	1	082100214
M16	190	16	1290	48.150	1	082100216
M20	220	20	2130	83.650	1	082100220

## 8210FTP

drótkötél feszítő szerelvény, kengyel és préselhető cső végekkel  
AISI 316 rozsdamentes acél

Nikkelkel, krómmal és molibdénkel ötvöztött acél a nagyobb korrózióállóság érdekében.

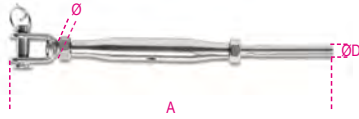

### LABORATÓRIUMI VIZSGÁLATOK

- vegyelemzés
- szakítópórába
- TANÚSÍTVÁNYOK
- Műszaki termékspecifikáció
- Vizsgálati jelentés 2.2 UNI EN10204

Ø mm	A mm	ØD mm	WFL mm	Ft kg	📦	🚚
M5	159	2,70	150	6.140	2	082100605
M6	179	3,30	250	7.270	2	082100606
M8	216	4,30	350	9.960	1	082100608
M10	241	5,30	550	15.250	1	082100610
M12	300	6,30	1000	22.250	1	082100612
M14	345	7,30	1350	33.700	1	082100614
M16	383	8,30	1625	48.950	1	082100616
M20	484	10,50	2125	83.350	1	082100620

## 8201T

Csőnyás feszítő, rozsdamentes acél (AISI 316)



### LABORATÓRIUMI ELEMZÉS

- vegyi elemzés
- szakítópórába
- RENDELKEZÉSRE ÁLLÓ TANÚSÍTVÁNYOK
- Termékleírás
- Vizsgálati jelentés a 2.2 UNI EN10204 szerint

Ø mm	Ø" "	WFL mm	L mm	Ft kg	📦	🚚
M6	1/4	160	95	1.230	5	082010406
M8	5/16	300	105	1.810	5	082010408
M10	3/8	470	125	3.040	3	082010410
M12	1/2	690	150	5.310	3	082010412
M14	9/16	940	165	5.640	1	082010414
M16	5/8	1290	190	9.630	1	082010416
M20	3/4	2130	210	14.450	1	082010420

## 8210F

Kengyel feszítőszerelvényhez, rozsdamentes acél (AISI 316)

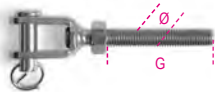

### LABORATÓRIUMI TESZTEK

- vegyelemzés
- szakítópórába
- TANÚSÍTVÁNYOK
- Műszaki termékspecifikáció
- Vizsgálati jelentés 2.2 UNI EN10204

Ø mm	Ø" "	G mm	WFL mm	Ft kg	📦	🚚
M5	3/16	38,5	115	1.830	4	082100305
M6	1/4	49	160	2.040	4	082100306
M8	5/16	56	300	2.970	4	082100308
M10	3/8	61	470	5.080	2	082100310
M12	1/2	81	690	8.000	2	082100312
M14	9/16	93	940	12.600	2	082100314

Ø mm	Ø" "	G mm	WFL mm	Ft kg	📦	🚚
M5	3/16	38,5	115	1.830	4	082100405
M6	1/4	49	160	2.040	4	082100406
M8	5/16	56	300	2.970	4	082100408
M10	3/8	61	470	5.080	2	082100410
M12	1/2	81	690	8.000	2	082100412
M14	9/16	93	940	12.950	2	082100414

## 8248

szemes feszítő  
Rozsdamentes acél 316L  
jobbmenetes



UNI 6058

### RENDELKEZÉSRE ÁLLÓ TANÚSÍTVÁNYOK

- Termékleírás
- 2.2 UNI EN10204 típusú Tesztjelentés

ØxL mm	F mm	Ft kg	📦	🚚
8X120	6	2.370	1	082480008
10x80	8	3.200	1	082480010
10x130	8	4.280	1	082480012
12x95	10	4.850	1	082480016
12x125	10	5.780	1	082480018

## 8249

Rögzítő szemescsavar jobbos menettel  
AISI 316



### LABORELEMZÉSEK

- Kémiai elemzés
- Szakítópórába
- RENDELKEZÉSRE ÁLLÓ TANÚSÍTVÁNYOK
- Termékleírás
- Vizsgálati jelentés 2.2 UNI EN10204

A mm	WFL kg	D mm	Ft kg	📦	🚚
M5	100	50	885	10	082490205
M6	160	55	1.110	10	082490206
M8	300	60	1.790	5	082490208
M10	470	80	3.200	5	082490210
M12	690	120	5.580	2	082490212

## 8249G

Horog rögzítőbetét, rozsdamentes acél  
(AISI 316)



### LABORATÓRIUMI ELEMZÉS

- vegyi elemzés
- szakítópórába
- RENDELKEZÉSRE ÁLLÓ TANÚSÍTVÁNYOK
- Termékleírás
- Vizsgálati jelentés a 2.2 UNI EN10204 szerint

A mm	E mm	ØF mm	WFL kg	Ft kg	📦	🚚
M5	39	9	25	425	5	082490305
M6	43	10,5	45	510	5	082490306
M8	57	14,5	95	885	3	082490308

## 8216

Speciális csomagolások

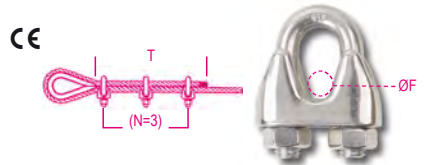

Ø F mm	" "	T mm	N	Ft kg	📦	🚚
2	5/64	80	3	1.030	20	082160202
3	1/8	80	3	1.050	20	082160203
4	5/32	80	3	1.180	20	082160204
5	3/16	110	3	1.330	20	082160205
6	1/4	120	5	1.490	10	082160206
8	5/16	210	5	1.980	10	082160208
10	3/8	240	5	2.760	8	082160210
12-13	1/2	300	5	3.820	5	082160213
16	5/8	335	5	5.640	5	082160216
20	3/4	540	5	7.140	5	082160220
22	7/8	595	7	11.450	3	082160222



Ø F mm	" "	Ft kg	📦	🚚
2	5/64	11.600	1	082160702
3	1/8	11.800	1	082160703
4	5/32	13.250	1	082160704
5	3/16	14.950	1	082160705
6	1/4	8.380	1	082160706
8	5/16	11.150	1	082160708
10	3/8	12.400	1	082160710

Különleges csomagolások szabad szolgálatához



Ø F mm	📦	Ft kg	🚚	
2	4	4.350	1	082169402
3	4	4.380	1	082169403
4	4	4.910	1	082169404
5	2	2.970	1	082169405
6	2	3.350	1	082169406
8	2	4.350	1	082169408
10	2	5.880	1	082169410



## 8220

Kötélszív  
AISI 316

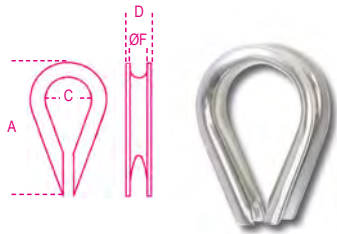

### LABORELEMZÉSEK

- Kémiai elemzés
- RENDELKEZÉSRE ÁLLÓ TANÚSÍTVÁNYOK
- Termékleírás
- Vizsgálati jelentés 2.2 UNI EN10204

ø F mm	D mm	A mm	C mm	Ft		
2	4,5	21	7,5	335	15	082200202
3	6	24	10	370	15	082200203
4	6,6	28	11	425	10	082200204
5	8,5	30	13	510	10	082200205
6	10	37	15	580	10	082200206
8	12,5	51	23	910	5	082200208
10	14,6	56	27	1.110	5	082200210
12	18	68	32	1.530	5	082200212
14	19	69	34	1.980	5	082200214
16	22	83	37	2.220	5	082200216
18	23	81	38	2.620	1	082200218
20	27,8	105	45	3.090	1	082200220
22	29,6	112	45	4.020	1	082200222

## 8225

Speciális csomagolások



ø D mm	"	A mm	WFL kg	Ft		
4	5/32	8	50	1.080	20	082250204
5	3/16	11	70	1.200	20	082250205
6	1/4	13	100	1.290	10	082250206
8	5/16	17	250	2.110	10	082250208
10	3/8	21	400	3.040	8	082250210
12	1/2	25	600	4.980	3	082250212
16	5/8	32	1000	10.950	1	082250216
19	3/4	38	1600	18.250	1	082250219
22	7/8	43	2000	28.400	1	082250222
25	1	46	2800	41.500	1	082250225



ø D mm	"		Ft		
4	5/32	10	12.150	1	082250704
5	3/16	10	13.500	1	082250705
6	1/4	5	7.260	1	082250706
8	5/16	5	11.850	1	082250708
10	3/8	4	13.700	1	082250710

## 8227

Hosszú egyenes kengyelcsavar  
AISI 316



### LABORELEMZÉSEK

- Kémiai elemzés
- Szakítópróba
- RENDELKEZÉSRE ÁLLÓ TANÚSÍTVÁNYOK
- Termékleírás
- Vizsgálati jelentés 2.2 UNI EN10204

ø D mm	"	A mm	WFL kg	Ft		
4	5/32	8	50	910	10	082270204
5	3/16	10	70	1.050	10	082270205
6	1/4	13,5	100	1.330	5	082270206
8	5/16	17	250	2.170	5	082270208
10	3/8	21	400	3.590	2	082270210
12	1/2	25	600	5.680	1	082270212

## 8228

Ivelt kengyelcsavar  
AISI 316

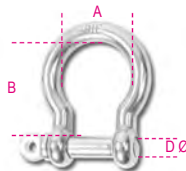

### LABORELEMZÉSEK

- Kémiai elemzés
- Szakítópróba
- RENDELKEZÉSRE ÁLLÓ TANÚSÍTVÁNYOK
- Termékleírás
- Vizsgálati jelentés 2.2 UNI EN10204

ø D mm	A mm	B mm	WFL kg	Ft		
4	13	20	60	825	10	082280204
5	17	23	80	955	10	082280205
6	20	27	100	1.080	10	082280206
8	28	36	200	1.730	5	082280208
10	36	44	300	2.760	5	082280210
12	41	53	500	4.420	5	082280212
16	54	74	800	9.630	1	082280216
19	66	86	1100	17.600	1	082280219

## 8240F

Emelő fülescsavar, A4  
belső, KOVÁCSOLT, rozsdamentes acél (AISI 316)

CE



### MŰSZAKI ADATOK

- Min. biztonsági együttható: 6
- Gyártási száma

### LABORELEMZÉSEK

- Kémiai elemzés
- Metallográfiai elemzés
- Szakítópróba
- RENDELKEZÉSRE ÁLLÓ TANÚSÍTVÁNYOK
- Termékleírás
- Vizsgálati jelentés 2.2 UNI EN10204
- Ellenőrzési tanúsítvány 3.1 UNI EN10204
- CE-Megfelelőségi nyilatkozat

ø mm	"	WLL kg	Ft		
M6	1,0	120	2.470	4	082400406
* M8	1,25	200	2.760	4	082400408
* M10	1,5	400	4.650	4	082400410
* M12	1,75	600	7.540	4	082400412
* M14	2	1000	12.100	2	082400414
* M16	2	1200	12.100	2	082400416
* M20	2,5	2000	19.600	2	082400420
* M24	3	2700	37.000	2	082400424
* M30	3,5	4000	82.000	1	082400430

## 8240

Emelő szemecsavar  
AISI 316



### LABORELEMZÉSEK

- Kémiai elemzés
- Szakítópróba
- RENDELKEZÉSRE ÁLLÓ TANÚSÍTVÁNYOK
- Termékleírás
- Vizsgálati jelentés 2.2 UNI EN10204

A mm	B mm	ø C mm	WFL kg	Ft		
M6	41	15	90	710	10	082400206
M8	50	20	140	1.060	10	082400208
M10	62	25	230	2.120	5	082400210
M12	74	30	340	3.590	5	082400212

## 8242F

Emelő fülescsavar, A4  
külső, KOVÁCSOLT, rozsdamentes acél (AISI  
316)

CE



### MŰSZAKI ADATOK

• Min. biztonsági koefficiens: 6

• Gyártási száma

### LABORELEMZÉSEK

• Kémiai elemzés

• Metallográfiai elemzés

• Szakítópróba

### RENDELKEZÉSRE ÁLLÓ TANÚSÍTVÁNYOK

• Termékleírás

• Vizsgálati jelentés 2.2 UNI EN10204

• Ellenőrzési tanúsítvány 3.1 UNI EN10204

• CE-Megfelelőségi nyilatkozat

ø mm	A mm	WLL kg	Ft	📦	🚚
M6	1,0	120	2.470	4	082420406
* M8	1,25	200	2.760	4	082420408
* M10	1,5	400	4.650	4	082420410
* M12	1,75	600	7.540	4	082420412
* M14	2	1000	12.100	2	082420414
* M16	2	1200	12.100	2	082420416
* M20	2,5	2000	19.600	2	082420420
* M24	3	2700	37.000	2	082420424
* M30	3,5	4000	82.000	1	082420430

## 8242

Emelő gyűrűs anya  
AISI 316



A mm	B mm	øC mm	WFL kg	Ft	📦	🚚
M6	27	15	90	710	10	082420206
M8	36	20	140	1.060	10	082420208
M10	45	25	230	2.120	5	082420210
M12	55	30	340	3.590	5	082420212

## 8274

Speciális csomagolások

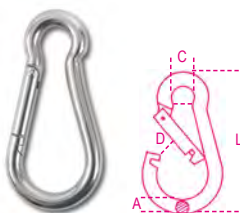

øA x L mm	øC mm	D mm	WFL kg	Ft	📦	🚚
4,5x40	6,5	6	20	970	20	082740204
5x50	7	6,5	30	970	20	082740205
6x60	8,5	7,5	40	1.030	10	082740206
7x70	10	9	60	1.230	10	082740207
8x80	12	10	75	1.640	10	082740208
9x90	12,5	10,5	100	2.260	10	082740209
10x100	15	13	120	2.810	8	082740210
11x120	19	18	140	4.020	1	082740211
12x140	22	21	140	5.480	1	082740212
13x160	22	26	200	6.870	1	082740213



øA x L mm	øC mm	Ft	📦	🚚	
4,5x40	6,5	10	10.900	1	082740704
5x50	7	10	10.900	1	082740705
6x60	8,5	5	5.790	1	082740706
7x70	10	5	6.920	1	082740707
8x80	12	5	9.230	1	082740708
9x90	12,5	5	12.700	1	082740709
10x100	15	4	12.650	1	082740710

## 8274A

Gyűrűs karabiner, rozsdamentes acél (AISI  
316)

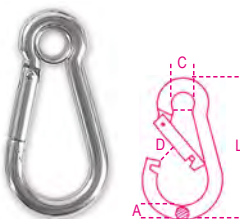

### LABORATÓRIUMI ELEMZÉS

• vegyi elemzés

• szakítópróba

### RENDELKEZÉSRE ÁLLÓ TANÚSÍTVÁNYOK

• Termékleírás

• Vizsgálati jelentés a 2.2 UNI EN10204 szerint

øA x L mm	øC mm	D mm	WFL kg	Ft	📦	🚚
5x50	6,5	7	30	955	10	082740405
6x60	7,5	7,5	40	1.150	5	082740406
8x80	9,5	10	75	1.890	5	082740408

## 8274G

Karabiner horog anyával, rozsdamentes acél  
(AISI 316)

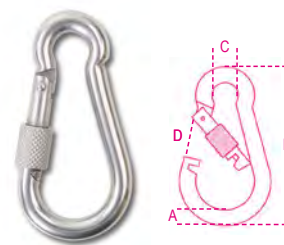

### LABORELEMZÉSEK

• Kémiai elemzés

• Szakítópróba

### RENDELKEZÉSRE ÁLLÓ TANÚSÍTVÁNYOK

• Termékleírás

• Vizsgálati jelentés 2.2 UNI EN10204

øA x L mm	øC mm	D mm	WFL kg	Ft	📦	🚚
6x60	8,5	6,5	40	1.260	5	082740306
8x80	12	8,5	75	2.270	5	082740308
10x100	15	12	120	4.350	3	082740310

## 8276

Asszimmetrikus karabiner horog  
AISI 316

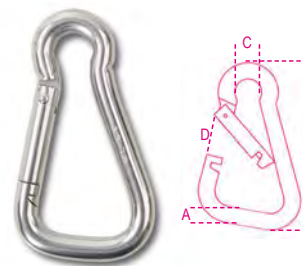

### LABORELEMZÉSEK

• Kémiai elemzés

• Szakítópróba

### RENDELKEZÉSRE ÁLLÓ TANÚSÍTVÁNYOK

• Termékleírás

• Vizsgálati jelentés 2.2 UNI EN10204

øA x L mm	øC mm	D mm	WFL kg	Ft	📦	🚚
6x60	8,5	10	40	1.150	5	082760206
8x80	12	14	75	1.980	5	082760208
10x100	15	18	120	3.490	3	082760210

Robur

Robur

## 82766

Asszimmetrikus karabiner horog,  
rozsdamentes acél (AISI 316)

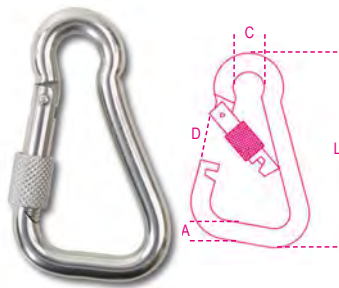

### LABORELEMZÉSEK

- Kémiai elemzés
- Szakítópróba
- RENDELKEZÉSRE ÁLLÓ TANÚSÍTVÁNYOK
- Termékleírás
- Vizsgálati jelentés 2.2 UNI EN10204

ø A x L mm	ø C mm	D mm	WFL kg	Ft		
6x60	8,5	9	40	1.460	3	082760306
8x80	12	12,5	75	2.620	3	082760308
10x100	15	16	120	4.780	3	082760310

## 8278

Trapézhorog  
AISI 316

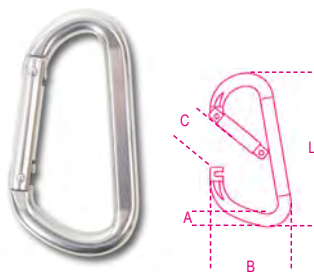

### LABORELEMZÉSEK

- Kémiai elemzés
- Szakítópróba
- RENDELKEZÉSRE ÁLLÓ TANÚSÍTVÁNYOK
- Termékleírás
- Vizsgálati jelentés 2.2 UNI EN10204

ø A x L mm	B mm	C mm	WFL kg	Ft		
8x80	45	14	75	4.420	3	082780208
10x100	55	16	120	6.870	3	082780210



## 8280

Gyorscsatlakozó szem  
AISI 316

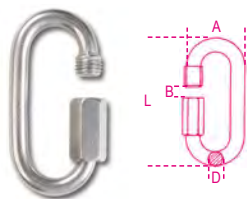

### LABORELEMZÉSEK

- Kémiai elemzés
- Szakítópróba
- RENDELKEZÉSRE ÁLLÓ TANÚSÍTVÁNYOK
- Termékleírás
- Vizsgálati jelentés 2.2 UNI EN10204

ø D x L mm	A mm	B mm	WFL kg	Ft		
3,5x35	17	5	20	1.130	10	082800203
4x40	19	6	30	1.200	10	082800204
5x50	23	7	50	1.460	5	082800205
6x60	26	8	60	1.730	5	082800206
7x70	30	9	100	1.980	5	082800207
8x80	33	10	140	2.790	2	082800208
10x90	40	12	220	4.550	2	082800210
12x100	47	14	300	6.870	1	082800212

## 8250

Rugós füles horgok retesszel  
AISI 316



### LABORELEMZÉSEK

- Kémiai elemzés
- Szakítópróba
- RENDELKEZÉSRE ÁLLÓ TANÚSÍTVÁNYOK
- Termékleírás
- Vizsgálati jelentés 2.2 UNI EN10204

L mm	A mm	ø B mm	WFL kg	Ft		
50	25	8	40	1.410	5	082500205
70	31	12,5	90	2.160	5	082500207
100	47	20	190	3.490	2	082500210

## 8264

Forgószem  
AISI 316

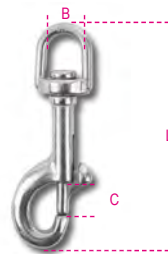

### LABORELEMZÉSEK

- Kémiai elemzés
- Szakítópróba
- RENDELKEZÉSRE ÁLLÓ TANÚSÍTVÁNYOK
- Termékleírás
- Vizsgálati jelentés 2.2 UNI EN10204

B mm	L mm	C mm	WFL kg	Ft		
12	88	12	60	3.780	5	082640212
16	90	12	60	3.920	5	082640216
19	93	12	60	3.950	2	082640219

## 8267

Rugós füles horog  
AISI 316



### LABORELEMZÉSEK

- Kémiai elemzés
- Szakítópróba
- RENDELKEZÉSRE ÁLLÓ TANÚSÍTVÁNYOK
- Termékleírás
- Vizsgálati jelentés 2.2 UNI EN10204

A mm	L mm	B mm	WFL kg	Ft		
10	87	21	30	3.350	5	082670210
12	118	22	70	5.610	2	082670213

Robur

Robur



## 8272

Mindkét oldalas szemes forgószem  
AISI 316

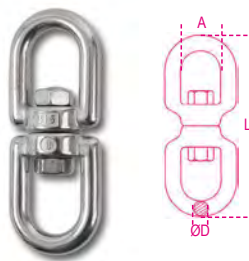

### LABORELEMZÉSEK

- Kémiai elemzés
  - Szakítópróba
- RENDELKEZÉSRE ÁLLÓ TANÚSÍTVÁNYOK
- Termékleírás
  - Vizsgálati jelentés 2.2 UNI EN10204

Ø D mm	A mm	L mm	WFL kg	Ft		
4	11	50	90	1.890	5	082720204
5	13	60	115	2.470	5	082720205
6	15	66	140	3.050	5	082720206
8	19	90	250	4.910	3	082720208
10	23	112	300	7.570	1	082720210
13	33	148	650	15.250	1	082720213
16	38	184	1000	28.550	1	082720216
19	40	223	1600	50.950	1	082720219

## 8273

Karabiner horog gyorscsatlakozóval  
és szemes forgószem  
Nemesacél AISI 316



### LABORELEMZÉSEK

- Kémiai elemzés
  - Szakítópróba
- RENDELKEZÉSRE ÁLLÓ TANÚSÍTVÁNYOK
- Termékleírás
  - Vizsgálati jelentés 2.2 UNI EN10204

Ø C x L mm	B mm	WFL kg	BF kg	Ft		
12x70	12	230	1100	5.780	1	082730012
16x85	14,50	440	2000	8.000	1	082730016
22x120	20	700	3500	12.600	1	082730022

## 8282S

Szimmetrikus "S" horog, rozsdamentes acél  
(AISI 316)

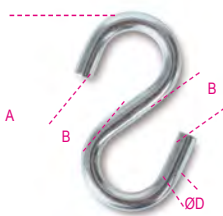

### LABORATÓRIUMI ELEMZÉS

- vegyi elemzés
  - szakítópróba
- RENDELKEZÉSRE ÁLLÓ TANÚSÍTVÁNYOK
- Termékleírás
  - Vizsgálati jelentés a 2.2 UNI EN10204 szerint

Ø D mm	B mm	A mm	WFL kg	Ft		
3	5,5	34	4	105	40	082820303
4	7,0	40	5	205	30	082820304
5	9,0	46	12	335	20	082820305
6	10	54	18	560	15	082820306

## 8284

"Pelikán" horog Nemesacél AISI 316



### LABORELEMZÉSEK

- Kémiai elemzés
  - Szakítópróba
- RENDELKEZÉSRE ÁLLÓ TANÚSÍTVÁNYOK
- Termékleírás
  - Vizsgálati jelentés 2.2 UNI EN10204

Ø C mm	B mm	L mm	WFL kg	Ft		
6	11	73	200	5.580	3	082840006
8	14	98	300	7.540	3	082840008
10	23	143	450	15.600	1	082840010

## 8285

Kengyeles vég  
AISI 316

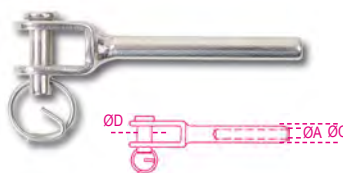

### LABORELEMZÉSEK

- Kémiai elemzés
  - Szakítópróba
- RENDELKEZÉSRE ÁLLÓ TANÚSÍTVÁNYOK
- Termékleírás
  - Vizsgálati jelentés 2.2 UNI EN10204

Ø A M	Ø C mm	Ø D mm	WFL kg	Ft		
3	6,3	6	180	1.110	5	082850203
4	7,5	8	200	1.790	3	082850204
5	9	10	330	2.440	2	082850205
6	12,5	12	720	5.080	2	082850206
7	12,5	12	850	5.440	2	082850207
8	15,5	16	1120	7.300	2	082850208
10	18	16	1300	10.300	2	082850210
12	20	19	2400	12.300	2	082850212

## 8286

Szemes vég  
AISI 316



### LABORELEMZÉSEK

- Kémiai elemzés
  - Szakítópróba
- RENDELKEZÉSRE ÁLLÓ TANÚSÍTVÁNYOK
- Termékleírás
  - Vizsgálati jelentés 2.2 UNI EN10204

Ø D M	Ø A mm	Ø C mm	WFL kg	Ft		
3	6,5	6,3	180	1.150	5	082860203
4	8,5	7,5	200	1.330	3	082860204
5	10	9	330	1.790	2	082860205
6	12,5	12,6	720	2.940	2	082860206
7	12,5	14,2	850	3.170	2	082860207
8	14,5	16	1120	5.310	2	082860208
10	16,4	18	1300	9.300	2	082860210
12	19,3	20	2400	13.300	2	082860212

## 8287

Közcsavar  
AISI 316

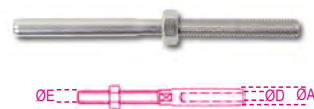

### LABORELEMZÉSEK

- Kémiai elemzés
  - Szakítópróba
- RENDELKEZÉSRE ÁLLÓ TANÚSÍTVÁNYOK
- Termékleírás
  - Vizsgálati jelentés 2.2 UNI EN10204

Ø D M	Ø A mm	E mm	WFL kg	Ft		
3	6,2	M6	180	995	5	082870203
4	7,5	M8	200	1.410	3	082870204
5	8,7	M10	330	1.980	2	082870205
6	12,6	M12	720	3.620	2	082870206
7	12,6	M14	850	5.050	2	082870207
8	16	M16	1120	7.300	2	082870208
10	18	M16	1300	8.100	2	082870210
12	20	M20	2400	11.100	2	082870212

## 8290

Szemesvég  
AISI 316



### LABORELEMZÉSEK

- Kémiai elemzés
  - Szakítópróba
- RENDELKEZÉSRE ÁLLÓ TANÚSÍTVÁNYOK
- Termékleírás
  - Vizsgálati jelentés 2.2 UNI EN10204

Ø A mm	B mm	Ø C mm	L mm	Ft		
5	18	4,3	40	360	5	082900205
6	22	5,2	44	510	5	082900206
8	23	5,2	51	800	5	082900208



## 8381SX

U csőbilincs, rozsdamentes acél (AISI 304)

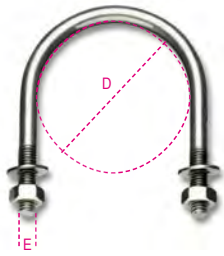

AISI 304

### LABORELEMZÉSEK

- Kémiai elemzés
- RENDELKEZÉSRE ÁLLÓ TANÚSÍTVÁNYOK
- Vizsgálati jelentés 2.2 UNI EN10204

D mm	D gas	E mm		Ft		
11	1/8"	M6		885	20	083810401
14	1/4"	M6		910	20	083810402
18	3/8"	M6		935	20	083810403
22	1/2"	M6		955	20	083810404
27	3/4"	M6		970	20	083810405
34	1"	M6		1.030	20	083810406
43	1 1/4"	M6		1.180	20	083810407
49	1 1/2"	M8		2.110	10	083810408
61	2"	M8		2.320	10	083810409
77	2 1/2"	M8		2.670	10	083810410
89	3"	M8		2.970	10	083810412
115	4"	M8		3.820	10	083810413
168	6"	M10		7.300	1	083810416
220	8"	M10		8.800	1	083810418

## 8279

oldalhegesztett lánc tekercs statikus csatlakozásokhoz, AISI 304 rozsdamentes acél



### MŰSZAKI ADATOK

- biztonsági együttható: 4
- TANÚSÍTVÁNYOK
- Műszaki termékspecifikáció
- Vizsgálati jelentés 2.2 UNI EN10204

∅ mm	nr	WFL kg	m	Ft		
2	13	20	50	86.300	1	082790020
3	17	55	50	157.400	1	082790030
4	19	100	50	221.800	1	082790040
5	21	250	40	243.700	1	082790050
6	23	310	30	248.000	1	082790060
8	27	400	15	243.700	1	082790080
10	30	1000	10	381.800	1	082790400

Figyelem: a termék NEM emeléshez tervezett

# Robur

## 8293

racsnis rögzítőrendszer AISI 304 nagy szakítószilárdságú poliészter heveder, terheléshatár 300 kg kampós horog

felfüggeszthető csomagolásban

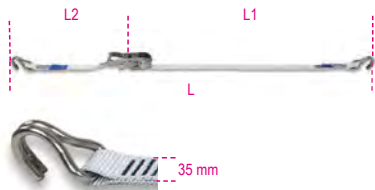

L m	L2 mm	L1 mm	STF daN	Ft		
6	5700	300	100	24.750	1	082930106

LC = 300 kg

## 8297C

gyűrűs rögzítő rendszer mini racsni AISI 304 nagy szakítószilárdságú poliészter heveder, terheléshatár 700 kg

felfüggeszthető csomagolásban

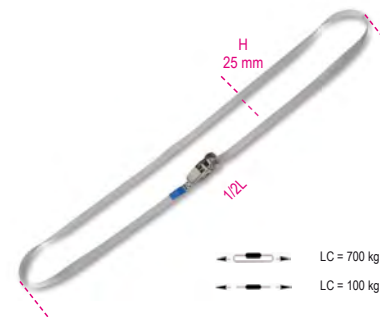

LC = 700 kg

LC = 100 kg

L m	H mm	Ft		
5	25	9.460	1	082970350

## 8297F

2 gyűrűs rögzítőrendszer csattal AISI 304 nagy szakítószilárdságú poliészter heveder, terheléshatár 250 kg

felfüggeszthető csomagolásban

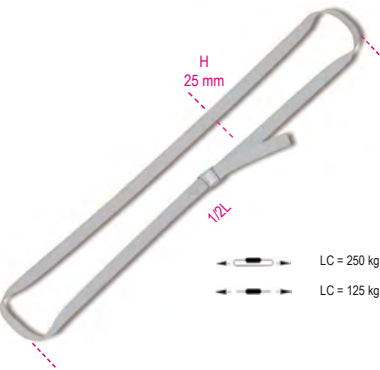

LC = 250 kg

LC = 125 kg

L m	H mm	Ft		
3	25	9.460	1	082970230

LC = 250 kg

## HEVEDER

Biztonsági faktor 7:1

Gyártó tanúsítvány

UNI EN 1492 szerint

MŰSZAKI ADATOK

- Min. biztonsági koefficiens: 7
- Gyártási száma

LABORELEMZÉSEK

- Szakítópróba

RENDELKEZÉSRE ÁLLÓ TANÚSÍTVÁNYOK

- Termékleírás
- Vizsgálati jelentés 2.2 UNI EN10204
- Gyártói tanúsítvány UNI EN1492
- CE-Megfelelőségi nyilatkozat

			$\beta = 0^\circ-45^\circ$	$\beta = 45^\circ-60^\circ$	
	1t	0,8t	2t	1,4t	1t
	2t	1,6t	4t	2,8t	2t
	3t	2,4t	6t	4,2t	3t
	4t	3,2t	8t	5,6t	4t
	5t	4t	10t	7t	5t
	6t	4,8t	12t	8,4t	6t
	8t	6,4t	16t	11,2t	8t
	10t	8t	20t	14t	10t
	12t	9,6t	24t	16,8t	12t
	15t	12t	30t	21t	15t
	20t	16t	40t	28t	20t
	25t	20t	50t	35t	25t
	30t	24t	60t	42t	30t
	40t	32t	80t	56t	40t
	50t	40t	100t	70t	50t

## 8150

1 t lila emelőheveder kétrétegű, lapos szalag, erősített karikákkal, nagy ellenállású poliészter (PES)

CE



EN 1492-1

L m	H mm	WLL ton	Ft		
0,5	30	1	1.580	1	081500005
1	30	1	1.990	1	081500010
1,5	30	1	2.560	1	081500015
2	30	1	2.820	1	081500020
2,5	30	1	3.240	1	081500025
3	30	1	3.590	1	081500030
3,5	30	1	3.980	1	081500035
4	30	1	4.610	1	081500040
5	30	1	5.440	1	081500050
6	30	1	6.240	1	081500060
8	30	1	8.130	1	081500080



**8153**

2 t zöld emelőheveder  
kétrétegű, lapos szalag, erősített karikákkal,  
nagy ellenállású polieszter (PES)

CE



EN 1492-1

L m	H mm	WLL ton	Ft	📦	🚚
1	60	2	3.140	1	081530010
1,5	60	2	4.220	1	081530015
2	60	2	4.850	1	081530020
2,5	60	2	5.710	1	081530025
3	60	2	6.610	1	081530030
3,5	60	2	7.700	1	081530035
4	60	2	8.130	1	081530040
5	60	2	9.960	1	081530050
6	60	2	11.800	1	081530060
8	60	2	14.950	1	081530080
10	60	2	18.100	1	081530100

**8156**

3 t sárga emelőheveder  
kétrétegű, lapos szalag, erősített karikákkal,  
nagy ellenállású polieszter (PES)

CE

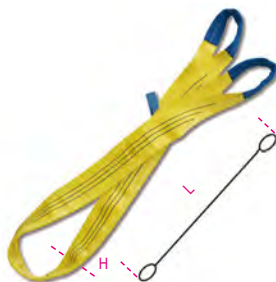

EN 1492-1

L m	H mm	WLL ton	Ft	📦	🚚
1	90	3	4.450	1	081560010
1,5	90	3	5.880	1	081560015
2	90	3	7.270	1	081560020
2,5	90	3	8.630	1	081560025
3	90	3	10.150	1	081560030
3,5	90	3	11.300	1	081560035
4	90	3	12.450	1	081560040
5	90	3	15.100	1	081560050
6	90	3	17.600	1	081560060
8	90	3	23.050	1	081560080
10	90	3	28.200	1	081560100
12	90	3	35.350	1	081560120

**8157**

4 t szürke emelőheveder  
kétrétegű, lapos szalag, erősített karikákkal,  
nagy ellenállású polieszter (PES)

CE



EN 1492-1

L m	H mm	WLL ton	Ft	📦	🚚
2	120	4	9.960	1	081570020
3	120	4	13.300	1	081570030
4	120	4	17.100	1	081570040
5	120	4	20.750	1	081570050
6	120	4	24.050	1	081570060
8	120	4	31.200	1	081570080
10	120	4	38.350	1	081570100
12	120	4	48.300	1	081570120

**8158**

5 t piros emelőheveder  
kétrétegű, lapos szalag, erősített karikákkal,  
nagy ellenállású polieszter (PES)

CE



EN 1492-1

L m	H mm	WLL ton	Ft	📦	🚚
2	150	5	13.800	1	081580020
3	150	5	18.100	1	081580030
4	150	5	23.050	1	081580040
5	150	5	27.700	1	081580050
6	150	5	32.850	1	081580060
8	150	5	42.350	1	081580080
10	150	5	51.950	1	081580100
12	150	5	65.400	1	081580120



**8159**

6 t barna emelőheveder  
kétrétegű, lapos szalag, erősített karikákkal,  
nagy ellenállású polieszter (PES)

CE



EN 1492-1

L m	H mm	WLL ton	Ft	📦	🚚
2	180	6	17.100	1	081590020
3	180	6	25.250	1	081590030
4	180	6	32.350	1	081590040
5	180	6	39.000	1	081590050
6	180	6	45.650	1	081590060
8	180	6	59.600	1	081590080
10	180	6	73.700	1	081590100

**8160**

8 t kék emelőheveder  
kétrétegű, lapos szalag, erősített karikákkal,  
nagy ellenállású polieszter (PES)

CE



EN 1492-1

L m	H mm	WLL ton	Ft	📦	🚚
3	240	8	34.700	1	081600030
4	240	8	44.150	1	081600040
5	240	8	52.450	1	081600050
6	240	8	62.250	1	081600060
8	240	8	80.000	1	081600080
10	240	8	99.600	1	081600100

### 8161

Emelőheveder, narancs színű,  
10t kétrétegű lapos heveder,  
20t négyrétegű lapos heveder,  
erősített hurkok

CE



EN 1492-1

L m	H mm	WLL ton	Ft		
3	300	10	47.650	1	081610030
4	300	10	70.200	1	081610040
5	300	10	84.350	1	081610050
6	300	10	97.950	1	081610060
8	300	10	129.500	1	081610080
10	300	10	157.700	1	081610100
12	300	10	189.600	1	081610120
3	300	20	156.000	1	081612030
4	300	20	195.900	1	081612040
5	300	20	236.100	1	081612050
6	300	20	275.900	1	081612060
8	300	20	355.600	1	081612080
10	300	20	434.900	1	081612100
12	300	20	516.300	1	081612120

### 8170

1 t emelőheveder  
végtelenített heveder, lila,  
nagy ellenállású polieszter (PES)

CE



EN 1492-2

L m	WLL ton	H mm	Ft		
0,5	1	45	1.790	1	081700010
1	1	45	2.340	1	081700020
1,5	1	45	3.300	1	081700030
2	1	45	4.320	1	081700040
2,5	1	45	5.310	1	081700050
3	1	45	6.240	1	081700060
4	1	45	8.270	1	081700080
5	1	45	10.300	1	081700100

### 8173

2 t emelőheveder  
végtelenített heveder, zöld,  
nagy ellenállású polieszter (PES)

CE

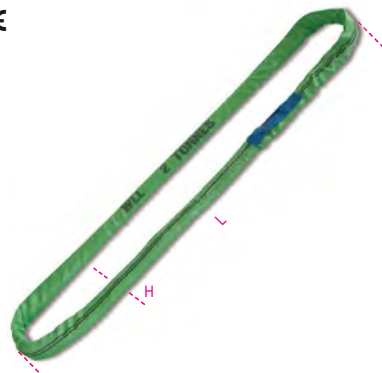

EN 1492-2

L m	H mm	WLL ton	Ft		
0,5	50	2	2.340	1	081730010
1	50	2	3.590	1	081730020
1,5	50	2	5.210	1	081730030
2	50	2	6.840	1	081730040
2,5	50	2	8.470	1	081730050
3	50	2	9.960	1	081730060
4	50	2	13.450	1	081730080
5	50	2	16.750	1	081730100
6	50	2	20.100	1	081730120
8	50	2	26.250	1	081730160

### 8176

3 t emelőheveder  
végtelenített heveder, sárga,  
nagy ellenállású polieszter (PES)

CE



EN 1492-2

L m	H mm	WLL ton	Ft		
0,5	60	3	2.590	1	081760010
1	60	3	4.710	1	081760020
1,5	60	3	6.840	1	081760030
2	60	3	8.800	1	081760040
2,5	60	3	10.950	1	081760050
3	60	3	13.300	1	081760060
4	60	3	17.600	1	081760080
5	60	3	22.100	1	081760100
6	60	3	26.550	1	081760120
8	60	3	35.050	1	081760160

### 8177

4 t emelőheveder  
végtelenített heveder, szürke,  
nagy ellenállású polieszter (PES)

CE



EN 1492-2

L m	H mm	WLL ton	Ft		
0,5	65	4	5.180	1	081770010
1	65	4	5.580	1	081770020
1,5	65	4	8.270	1	081770030
2	65	4	10.800	1	081770040
2,5	65	4	13.600	1	081770050
3	65	4	16.250	1	081770060
4	65	4	21.250	1	081770080
5	65	4	26.550	1	081770100
6	65	4	31.700	1	081770120
8	65	4	42.350	1	081770160

### 8178

5 t emelőheveder  
végtelenített heveder, piros,  
nagy ellenállású polieszter (PES)

CE

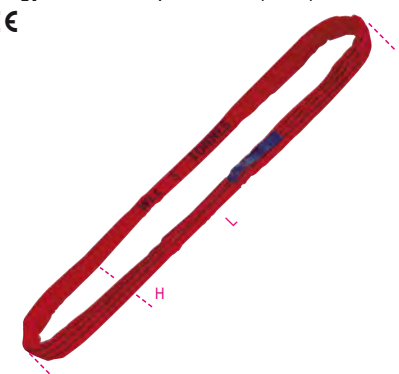

EN 1492-2

L m	H mm	WLL ton	Ft		
0,5	70	5	6.940	1	081780010
1	70	5	8.130	1	081780020
1,5	70	5	10.300	1	081780030
2	70	5	13.600	1	081780040
2,5	70	5	16.600	1	081780050
3	70	5	19.750	1	081780060
4	70	5	26.250	1	081780080
5	70	5	32.850	1	081780100
6	70	5	39.200	1	081780120
8	70	5	52.450	1	081780160

## 8179M

6 t emelőheveder  
végtelenített heveder, barna  
nagy ellenállású polieszter (PES)

CE

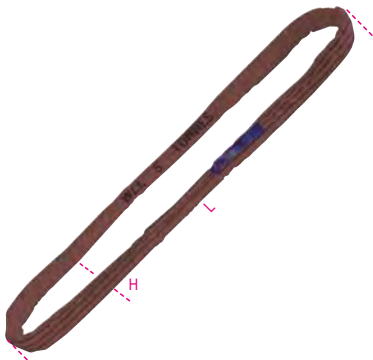

EN 1492-2

L m	H mm	WLL ton	Ft		
1	80	6	8.800	1	081790020
1,5	80	6	12.800	1	081790030
2	80	6	16.750	1	081790040
2,5	80	6	20.750	1	081790050
3	80	6	24.250	1	081790060
4	80	6	32.550	1	081790080
5	80	6	40.850	1	081790100
6	80	6	48.450	1	081790120
8	80	6	64.550	1	081790160

## 8179B

8 t emelőheveder  
végtelenített szalag, kék  
nagy szakítószilárdságú polieszter szövet

CE

EN 1492-2

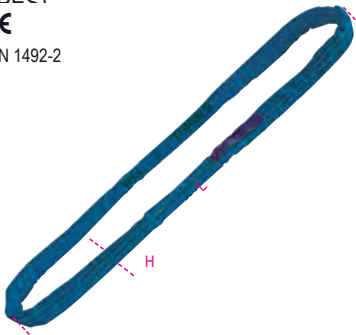

L m	H mm	WLL ton	Ft		
1	85	8	11.100	1	081790220
1,5	85	8	16.750	1	081790230
2	85	8	22.400	1	081790240
2,5	85	8	27.700	1	081790250
3	85	8	32.200	1	081790260
4	85	8	42.850	1	081790280
5	85	8	55.100	1	081790300
6	85	8	64.400	1	081790320
8	85	8	85.650	1	081790360

## 8179A

10t÷50t emelőheveder végtelenített szalag,  
narancs nagy szakítószilárdságú polieszter  
szövet (PES)

CE

EN 1492-2



L m	H mm	WLL ton	Ft		
1	95	10	16.750	1	081790502
1,5	95	10	23.050	1	081790503
2	95	10	32.700	1	081790504
2,5	95	10	38.200	1	081790505
3	95	10	50.450	1	081790506
4	95	10	65.750	1	081790508
5	95	10	73.700	1	081790510
6	95	10	97.600	1	081790512
8	95	10	119.500	1	081790516
10	95	10	164.000	1	081790520
12	95	10	174.300	1	081790524
2	100	12	50.800	1	081791204
2,5	100	12	60.100	1	081791205
3	100	12	69.200	1	081791206
3,5	100	12	78.200	1	081791207
4	100	12	87.650	1	081791208
4,5	100	12	88.650	1	081791209
5	100	12	106.200	1	081791210
5,5	100	12	115.500	1	081791211
6	100	12	124.500	1	081791212
6,5	100	12	133.800	1	081791213
7	100	12	143.100	1	081791214
7,5	100	12	152.100	1	081791215
8	100	12	161.000	1	081791216
8,5	100	12	170.600	1	081791217
9	100	12	179.900	1	081791218
9,5	100	12	189.200	1	081791219
10	100	12	198.200	1	081791220
2	110	15	62.900	1	081791504
2,5	110	15	73.700	1	081791505
3	110	15	84.000	1	081791506
3,5	110	15	94.950	1	081791507
4	110	15	105.600	1	081791508
4,5	110	15	115.900	1	081791509
5	110	15	126.200	1	081791510
5,5	110	15	137.400	1	081791511
6	110	15	147.700	1	081791512
6,5	110	15	158.400	1	081791513
7	110	15	169.000	1	081791514
7,5	110	15	179.300	1	081791515
8	110	15	190.200	1	081791516
8,5	110	15	200.900	1	081791517
9	110	15	211.500	1	081791518
9,5	110	15	224.400	1	081791519
10	110	15	232.400	1	081791520
2	130	20	74.050	1	081792004
2,5	130	20	87.000	1	081792005
3	130	20	99.950	1	081792006
3,5	130	20	112.500	1	081792007
4	130	20	125.800	1	081792008
4,5	130	20	138.400	1	081792009
5	130	20	151.400	1	081792010
5,5	130	20	164.000	1	081792011
6	130	20	177.000	1	081792012
6,5	130	20	189.600	1	081792013
7	130	20	202.200	1	081792014
7,5	130	20	215.100	1	081792015
8	130	20	228.100	1	081792016
8,5	130	20	241.400	1	081792017
9	130	20	254.000	1	081792018
9,5	130	20	266.900	1	081792019
10	130	20	279.900	1	081792020

2	135	25	82.000	1	081792504
2,5	135	25	97.950	1	081792505
3	135	25	114.200	1	081792506
3,5	135	25	129.800	1	081792507
4	135	25	146.400	1	081792508
4,5	135	25	162.300	1	081792509
5	135	25	178.600	1	081792510
5,5	135	25	194.600	1	081792511
6	135	25	210.800	1	081792512
6,5	135	25	227.100	1	081792513
7	135	25	243.400	1	081792514
7,5	135	25	259.000	1	081792515
8	135	25	275.200	1	081792516
8,5	135	25	291.500	1	081792517
9	135	25	307.400	1	081792518
9,5	135	25	323.400	1	081792519
10	135	25	339.300	1	081792520
2	160	30	96.300	1	081793004
2,5	160	30	115.900	1	081793005
3	160	30	135.500	1	081793006
3,5	160	30	155.000	1	081793007
4	160	30	175.000	1	081793008
4,5	160	30	194.600	1	081793009
5	160	30	214.100	1	081793010
5,5	160	30	233.700	1	081793011
6	160	30	253.300	1	081793012
6,5	160	30	272.900	1	081793013
7	160	30	292.200	1	081793014
7,5	160	30	312.100	1	081793015
8	160	30	331.700	1	081793016
8,5	160	30	350.900	1	081793017
9	160	30	369.800	1	081793018
9,5	160	30	390.800	1	081793019
10	160	30	410.000	1	081793020
2	165	40	133.800	1	081794004
2,5	165	40	149.400	1	081794005
3	165	40	173.600	1	081794006
3,5	165	40	198.500	1	081794007
4	165	40	223.100	1	081794008
4,5	165	40	247.300	1	081794009
5	165	40	272.200	1	081794010
5,5	165	40	296.800	1	081794011
6	165	40	321.000	1	081794012
6,5	165	40	345.600	1	081794013
7	165	40	369.800	1	081794014
7,5	165	40	395.400	1	081794015
8	165	40	418.300	1	081794016
8,5	165	40	444.900	1	081794017
9	165	40	469.800	1	081794018
9,5	165	40	493.000	1	081794019
10	165	40	517.900	1	081794020
3	180	50	201.500	1	081795006
3,5	180	50	230.100	1	081795007
4	180	50	258.300	1	081795008
4,5	180	50	285.900	1	081795009
5	180	50	313.700	1	081795010
5,5	180	50	342.000	1	081795011
6	180	50	369.800	1	081795012
6,5	180	50	398.400	1	081795013
7	180	50	425.000	1	081795014
7,5	180	50	453.200	1	081795015
8	180	50	481.400	1	081795016
8,5	180	50	508.000	1	081795017
9	180	50	534.500	1	081795018
9,5	180	50	566.100	1	081795019
10	180	50	592.600	1	081795020



## 8166

Dörzsolésgátló burkolat hevederekhez,  
nagy szakítószilárdságú poliészter (PES)  
Elastomer alsó réteggel



H mm	Ø mm	L m	Ft		
70	45	3	7.200	1	081660073
80	52	3	8.470	1	081660083
110	70	3	10.300	1	081660103
155	100	3	21.600	1	081660153
170	110	3	23.750	1	081660170
235	150	4	64.750	1	081660235

H mm			
70	8150	8170-8173	081660073
80	8153	8176	081660083
110	8153-8156	8177-8178	081660103
155	8157	8178-8179A 8179B-8179M	081660153
170	8158	-	081660170
235	8159	-	081660235

## 8090F

összekötő emelő tag,  
poliészter hevederekhez,  
nagy szakítószilárdságú ötvöztött acél

CE

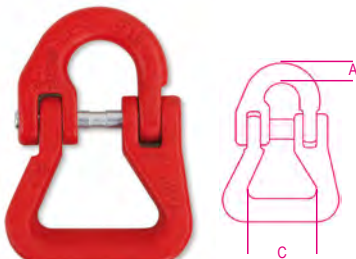

EN 1677-1

### MŰSZAKI ADATOK

- Min. biztonsági koefficiens: 4
- Hőkezelés: díjazás ellenében
- Gyártási száma

### LABORELEMZÉSEK

- Kémiai elemzés, metallográfiai elemzés\*
- Terhelhetőségi teszt (WLL x 2,5)
- Szakítópróba

- Fátáspróba (min. 20.000 ciklus)

### RENDELKEZÉSRE ÁLLÓ TANÚSÍTVÁNYOK

- Termékleírás
- Vizsgálati jelentés 2.2 UNI EN10204
- Ellenőrzési tanúsítvány 3.1 UNI EN10204
- CE-Megfelelőségi nyilatkozat

WLL kg	Ø mm	A mm	C mm	Ft		
2000	7-8	10,5	40	8.800	1	080900220
3150	10	12	50	11.100	1	080900232
5300	13	17	60	16.950	1	080900253
8000	16	21	75	26.050	1	080900280

### RÖGZÍTŐ HEVEDER

2:1

UNI EN 12195 szabvány szerint

#### MŰSZAKI ADATOK

- Min. biztonsági koefficiens: 2

- Azonosító kód

#### LABORELEMZÉSEK

- Racsni terhelési teszt
- Fémrészek deformálódási teszt
- Komplet termékre szakítópróba

#### RENDELKEZÉSRE ÁLLÓ TANÚSÍTVÁNYOK

- Termékleírás
- Vizsgálati jelentés 2.2 UNI EN10204

## 8180

Racsnis rögzítő heveder, egyhorgos

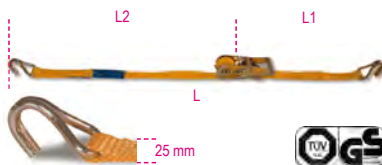

EN 12195-2

L m	L2 mm	L1 mm	STF daN	Ft		
4	3750	250	200	4.220	1	081800004
6	5750	250	200	4.880	1	081800006
8	7750	250	200	5.480	1	081800008

LC = 750 kg

## 8181

Racsnis rögzítő heveder, egyhorgos



EN 12195-2

L m	L2 mm	L1 mm	STF daN	Ft		
4	3600	400	180	5.180	1	081810004
6	5600	400	180	5.910	1	081810006
8	7600	400	180	6.470	1	081810008

LC = 1000 kg

## 8181 6/S4

4 darabos rögzítőheveder készlet, LC 1000 kg,  
vízálló poliészter hátizsákkal



EN 12195-2

L mm	L1 mm	L2 mm	STF daN	Ft		
6	400	5600	180	26.500	1	081810906

## 8181S

racsnis rögzítő rendszer, LC 1000 kg  
nagy szakítószilárdságú poliészter szalag  
(PES)  
platórögzítő horgok

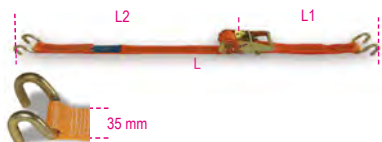

EN 12195-2

L m	L2 mm	L1 mm	STF daN	Ft		
6	5600	400	180	5.740	1	081810206

LC = 1000 kg

## 8182E

racsnis rögzítő rendszer furgonokba és  
teherautókba, terheléshatár 1.000 kg  
nagy szakítószilárdságú poliészter heveder  
(PES)



EN 12195-2

L m	L2 mm	L1 mm	STF daN	Ft		
4	3500	500	220	5.910	1	081820440

LC = 1000 kg

	L2 mm	L1 mm	Ft		
8182EL 2500	2500		1.830	1	081820942
8182EC 1500		1500	3.920	1	081820945

## 8182T

racsnis rögzítő rendszer, LC 1500kg  
nagy szakítószilárdságú poliészter szalag  
(PES)  
OLDALFAL rögzítő horgok

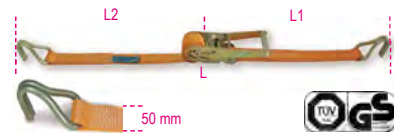

EN 12195-2

L m	L2 mm	L1 mm	STF daN	Ft		
8,5	8100	400	300	9.130	1	081821085
10,5	10100	400	300	9.960	1	081821105

LC = 1500 kg

## 8182TS

racsnis rögzítő rendszer, LC 1500kg  
nagy szakítószilárdságú poliészter szalag  
(PES)  
horgos rögzítés

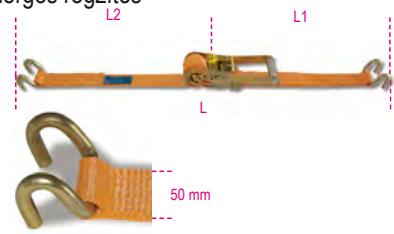

EN 12195-2

L m	L2 mm	L1 mm	STF daN	Ft		
8,5	8100	400	300	9.460	1	081821285
10,5	10100	400	300	10.600	1	081821305

LC = 1500 kg

## 8182

Racsnis rögzítő heveder, egyhorgos

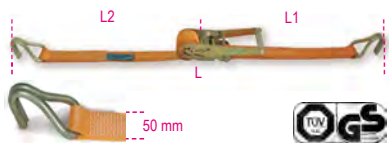

EN 12195-2

L m	L2 mm	L1 mm	STF daN	Ft	🚚	🏠
4,5	4100	400	300	8.200	1	081820045
6,5	6100	400	300	9.630	1	081820065
8,5	8100	400	300	10.450	1	081820085
10,5	10100	400	300	11.950	1	081820105
14,5	14100	400	300	13.450	1	081820145
16,5	16100	400	300	15.450	1	081820165

LC = 2000 kg

	L2 mm	L1 mm	Ft	🚚	🏠
8182LP 8100	8100	-	5.740	1	081820902
8182SP 400	-	400	5.910	1	081820905

## 8182 8,5/S2

2 darabos rögzítőheveder készlet, LC 2000 kg, vízálló poliészter hátizsákkal



EN 12195-2

L mm	L1 mm	L2 mm	STF daN	Ft	🚚	🏠
8,5	400	8100	300	23.750	1	081821985

## 8182S

Racsnis rögzítő heveder, kéthorgos

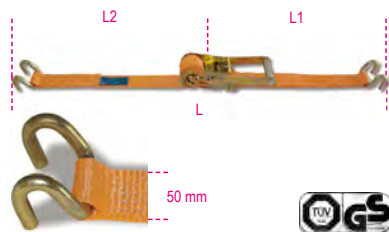

EN 12195-2

L m	L1 mm	L2 mm	STF daN	Ft	🚚	🏠
6,5	400	6100	300	9.460	1	081820265
8,5	400	8100	300	10.800	1	081820285
10,5	400	10100	300	11.950	1	081820305

LC = 2000 kg

	L2 mm	L1 mm	Ft	🚚	🏠
8182SLP 8100	8100	-	5.610	1	081820912
8182SSP 400	-	400	5.740	1	081820915

## 8182GD

racsnis rögzítőheveder delta karabinerrel, LC 2000 kg, nagy szakítószilárdságú poliészter heveder (PES)



EN 12195-2

L m	L2 mm	L1 mm	STF daN	Ft	🚚	🏠
8,5	8100	400	300	12.450	1	081820485

LC = 2000 kg

## 8182A

racsnis rögzítő rendszer 2 tartógyűrűvel nagy szakítószilárdságú poliészter heveder (PES) terheléshatár 2.000 kg



EN 12195-2

L m	L2 mm	L1 mm	STF daN	Ft	🚚	🏠
8,5	8100	400	300	10.800	1	081820585

LC = 2000 kg

## 8182H

racsnis rögzítő rendszer, LC 2500kg nagy szakítószilárdságú poliészter szalag (PES) horgos rögzítés

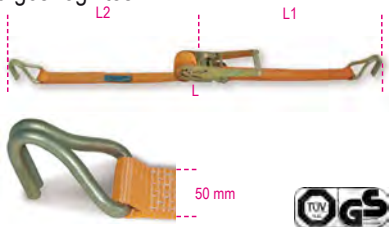

EN 12195-2

L m	L2 mm	L1 mm	STF daN	Ft	🚚	🏠
6,5	6100	400	300	10.600	1	081820406
8,5	8100	400	300	11.450	1	081820408
10,5	10100	400	300	12.600	1	081820410
14,5	14100	400	300	15.950	1	081820414

LC = 2500 kg

## 8182H/2

racsnis rögzítőheveder, kéthorgos, LC 2500 kg, nagy szakítószilárdságú poliészter heveder (PES)

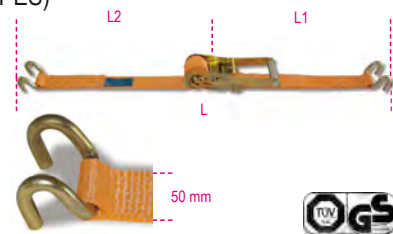

EN 12195-2

L m	L1 mm	L2 mm	STF daN	Ft	🚚	🏠
8,5	8100	400	300	12.100	1	081820385

LC = 2500 kg

## 8184

irányváltós racsnis rögzítőheveder, hosszú karos, egyhorgos, LC 2500 kg, nagy szakítószilárdságú poliészter heveder (PES)



EN12195-2

L m	L2 mm	L1 mm	STF daN	Ft	🚚	🏠
6,5	6100	400	500	11.800	1	081840065
8,5	8100	400	500	12.300	1	081840085
10,5	10100	400	500	13.300	1	081840105

LC = 2500 kg

## 8183

racsnis rögzítőheveder, egyhorgos, LC 5000 kg, nagy szakítószilárdságú poliészter heveder (PES)



EN 12195-2

L m	L2 mm	L1 mm	STF daN	Ft	🚚	🏠
8,5	8000	500	500	33.350	1	081830085
12,5	12000	500	500	39.650	1	081830125

LC = 5000 kg

 **Robur**

## 8190

kéthorgos racsnis teherkötöző  
8. biztonsági fokozatú



EN12195/3

### MŰSZAKI ADATOK

- Min. biztonsági együttható: 2
  - Hőkezelés: díjazás ellenében
  - Termékspecifikáció
- RENDELKEZÉSRE ÁLLÓ TANÚSÍTVÁNYOK
- Termékleírás
  - Vizsgálati jelentés 2.2 UNI EN10204
  - Ellenőrzési tanúsítvány 3.1 UNI EN10204

Ø mm	LC daN	Ø mm	LC daN	Ft	1	2
10	6300	8	4000	24.400	1	081900010
13	10000	-	-	38.200	1	081900013

\* FIGYELEM: A termék használható 8mm-es láncsal is, de figyelembe kell venni a terhelhetőség (WLL) csökkenését (LC 400daN)

## 8190B

horgos teherkötöző rögzítőlánc



EN12195/3

### MŰSZAKI ADATOK

- Min. biztonsági együttható: 2
  - Hőkezelés: díjazás ellenében
  - Emelőlánc azonosító
- MELLÉKELT TANÚSÍTVÁNYOK
- Gyártói tanúsítvány
- RENDELKEZÉSRE ÁLLÓ TANÚSÍTVÁNYOK
- Vizsgálati jelentés 2.2 UNI EN10204
  - Termékleírás

Ø mm	LC daN	L m	L1 m	Ft	1	2
8	4000	3,5	3,30	64.900	1	081901308
10	6300	3,5	3,28	98.100	1	081901310
13	10000	3,5	3,23	142.000	1	081901313

**Robur**



## 8185

Racsnis rögzítő heveder



EN 12195-2

L m	STF daN	Ft	1	2
5	200	3.490	1	081850005
8	200	4.220	1	081850008

## 8186

Racsnis rögzítő heveder



EN 12195-2

L m	STF daN	Ft	1	2
5	180	4.220	1	081860005
8	180	5.380	1	081860008

## 8187

Racsnis rögzítő heveder



EN 12195-2

L m	STF daN	Ft	1	2
5	350	7.770	1	081870005
8	350	9.130	1	081870008

## 8188C

Racsnis rögzítő heveder, LC 750 kg, nagy szakítószilárdságú polieszter szalag (PP)



EN 12195-2

L m	STF daN	Ft	1	2
1,5	72	1.390	3	081880315
2,5	72	1.660	3	081880325
5	72	2.060	3	081880350

## 8188CG/25

Racsnis 2 horgos rögzítő heveder, LC 400 kg nagy szakítószilárdságú polieszter szalag (PES)



EN 12195-2

L m	L1 mm	L2 mm	STF daN	Ft	1	2
3	480	170	120	3.100	1	081880430
5	480	170	120	3.350	1	081880450



## 8188CU/25

racsnis rögzítőheveder, egyhorgos,  
LC 400 kg,  
nagy szakítószilárdságú poliészter szalag  
(PES)



EN 12195-2

L m	L1 mm	L2 mm	Ft	1	081880750
5	300	4700	3.190		

## 8188F

Rögzítő heveder LC 200 kg,  
nagy szakítószilárdságú poliészter szalag (PP)

- 1,5 m
- 2,0 m
- 2,5 m
- 3,0 m
- 5,0 m

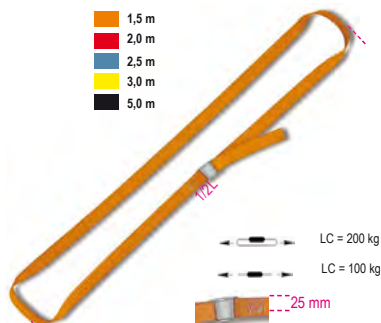

EN 12195-2

L m	Ft	10	081880215
1,5	795		
2,0	855		
2,5	955		
3,0	1.010		
5,0	1.290	6	081880250

## 8188F35

rögzítő heveder, LC 500 kg,  
nagy szakítószilárdságú polipropilén szalag  
(PP)



EN 12195-2

L m	Ft	1	081880295
5	2.890		

## 8188FG2

2 horgos rögzítő heveder  
LC 250 kg  
nagy szakítószilárdságú polypropilén szalag  
(PP)



EN 12195-2

L m	L1 mm	L2 mm	Ft	1	081881530
3	450	110	4.120		

## 8188/K8

rögzítőheveder készlet  
8 tartozékkal



8188/K8	Ft	1	081880801
	12.100		

8488K	0,65m - 7kg
8488K	0,80m - 7kg
8188CL	4m - 500kg
8188FP	2,5m - 250kg

## 8189

Poliészterszalag (PES)  
racsnis hevederhez



H mm	L m	LC kg	Ft	1	081890902
25	100	750	28.050		
35	100	1000	35.500		
50	100	2000	56.950		

## 8189A

csúszásmentes szőnyeg  
teherrögzítéshez



L m	H mm	S mm	u	Ft	1	081890525
5	250	8	0,6	19.600		

## 8189PA

2 sarokvédő  
poliészter rögzítő hevederekhez



L1xL2 mm	H1 mm	H2 mm	Ft	1	081890090
135x90	60	18	1.230		

 **Robur**

Termék	Vizsgálati jelentés 2.2 (UNI EN 10204)	Teszt tanúsítvány 3.1(UNI EN 10204)	Gyártói tanúsítvány	CE-Megfelelőségi nyilatkozat
8001Z	✓	✓		✓
8001TZ	✓	✓		✓
8002ZD	✓			
8003ZD	✓			
8004ND	✓			
8005Z	✓			✓
8005TZ	✓			✓
8006Z	✓			✓
8007Z	✓			✓
8008N	✓			✓
8008TZN	✓			✓
8009FD	✓			
8009Z	✓			✓
8009TZ	✓			✓
8010Z	✓			✓
8010TZ	✓			✓
8011Z	✓			✓
8011TZ	✓			✓
8015	✓		✓	✓
8016	✓			✓
8016DA	✓			✓
8016FR	✓			
8016U2	✓		✓	✓
8016UGK	✓		✓	✓
8018E	✓			
8018T	✓			
8020A	✓			
8021A	✓			
8025	✓	✓		✓
8026A	✓	✓		✓
8026R	✓	✓		✓
8028	✓	✓		✓
8029R	✓	✓		✓
8031R	✓	✓		✓
8032	✓	✓		✓
8040EN	✓	✓		✓
8040EZ	✓	✓		✓
8042EN	✓	✓		✓
8042EZ	✓	✓		✓
8041	✓	✓		✓
8043	✓	✓		✓
8044	✓	✓		✓
8048	✓			
8049	✓	✓		✓
8049A	✓	✓		✓
8049V	✓	✓		✓
8051S	✓	✓		✓
8052	✓	✓		✓
8057R	✓	✓		✓
8058R	✓	✓		✓
8060R	✓	✓		✓
8061R	✓	✓		✓
8062	✓	✓		✓
8063	✓	✓		✓
8063SL	✓	✓		✓
8064S	✓	✓		✓
8065SC	✓	✓		✓
8068S	✓	✓		✓
8074	✓			
8074A	✓			
8074G	✓			
8080	✓			
8080FM	✓			
8085R	✓	✓		✓
8086	✓	✓		✓

Termék	Vizsgálati jelentés 2.2 (UNI EN 10204)	Teszt tanúsítvány 3.1(UNI EN 10204)	Gyártói tanúsítvány	CE-Megfelelőségi nyilatkozat
8090	✓	✓		✓
8090F	✓	✓		✓
8090R	✓	✓		✓
8091			✓	✓
8091SL			✓	✓
8092			✓	✓
8092SL			✓	✓
8094			✓	✓
8094SL			✓	✓
8096			✓	✓
8096SL			✓	✓
8097			✓	✓
8097SL			✓	✓
8098			✓	✓
8098SL			✓	✓
8100	✓	✓		✓
8105	✓	✓		✓
8109	✓	✓		✓
8110	✓			
8114	✓			
8116	✓			
8120 - 8120D	✓			
8120B	✓			
8121MZC	✓			
8134	✓		✓	✓
8135	✓		✓	✓
8143	✓		✓	✓
8146	✓		✓	✓
8146C	✓		✓	✓
8147C-S-P	✓		✓	✓
8148	✓		✓	✓
8149	✓			✓
8150	✓		✓	✓
8153	✓		✓	✓
8156	✓		✓	✓
8157	✓		✓	✓
8158	✓		✓	✓
8159	✓		✓	✓
8160	✓		✓	✓
8161	✓		✓	✓
8166	✓			
8170	✓		✓	✓
8173	✓		✓	✓
8176	✓		✓	✓
8177	✓		✓	✓
8178	✓		✓	✓
8179M-B-A	✓		✓	✓
8180	✓			
8181	✓			
8181S	✓			
8182	✓			
8182A-GD	✓			
8182E	✓			
8182H-H2	✓			
8182M	✓			
8182S	✓			
8182T	✓			
8182T-TS	✓			
8182TS	✓			
8185	✓			
8186	✓			
8187	✓			
8188C	✓			
8188CG/25	✓			
8188CU	✓			

Termék	Vizsgálati jelentés 2.2 (UNI EN 10204)	Teszt tanúsítvány 3.1(UNI EN 10204)	Gyártói tanúsítvány	CE-Megfelelőségi nyilatkozat
8188F	✓			
8188VF/35	✓			
8188FG2	✓			
8190	✓	✓		
8190B	✓		✓	
8302Z	✓			
8303Z	✓			
8317DZ	✓			
8317SZ	✓			
8381SL	✓			
8381SP	✓			
8383C	✓			
8383P	✓			
8515V	✓			
8515Z	✓			
8531	✓			
8532	✓			
8535	✓			
8201T	✓			
8205	✓			
8206	✓			
8207	✓			
8209	✓			
8210	✓			
8210F	✓			
8210FTP	✓			
8216	✓			✓
8220	✓			
8225	✓			
8227	✓			
8228	✓			
8240	✓			
8240F	✓	✓		✓
8242	✓			
8242F	✓	✓		✓
8248	✓			
8249	✓			
8249G	✓			
8250	✓			
8264	✓			
8267	✓			
8272	✓			
8273	✓			
8274	✓			
8274A	✓			
8274G	✓			
8276	✓			
8276G	✓			
8278	✓			
8280	✓			
8282	✓			
8282S	✓			
8284	✓			
8285	✓			
8286	✓			
8287	✓			
8290	✓			
8293	✓			
8297C	✓			
8297F	✓			
8381SX	✓			
8702...	✓	✓		
8709...	✓	✓		



**Beta**  
Collection



Exkluzív termékek, amelyek által a Beta karaktere jut kifejezésre, több mint 200 kiváló minőségű, eredeti termék: sportruházat, technikai ruházat és számos személyes ajándék. Ideális reklámkampányhoz, elengedhetetlen a kikapcsolódáshoz.

### 9500TL

softshell, 100% poliészter szövet 320 g, háromrétegű mikroszálas külső, középső vízhatlan és szellőző membrán, polár belső



	Ft		
S	54.700	1	095000051
M	54.700	1	095000052
L	54.700	1	095000053
XL	54.700	1	095000054
XXL	54.700	1	095000055

### 9501TL

CVC női felső, 80% pamut, 20% poliészter, 320 g/m<sup>2</sup>



	Ft		
S	26.750	1	095010061
M	26.750	1	095010062
L	26.750	1	095010063
XL	26.750	1	095010064

### 9501TL

CVC férfi felső, 80% pamut, 20% poliészter, 320 g/m<sup>2</sup>



	Ft		
S	31.300	1	095010051
M	31.300	1	095010052
L	31.300	1	095010053
XL	31.300	1	095010054
XXL	31.300	1	095010055

### 9502TL

pólóing, 100% piqué pamut, 210 g



	Ft		
S	18.350	1	095020051
M	18.350	1	095020052
L	18.350	1	095020053
XL	18.350	1	095020054
XXL	18.350	1	095020055

### 9503TL

póló, 100% jersey pamut, 160 g



	Ft		
S	12.150	1	095030051
M	12.150	1	095030052
L	12.150	1	095030053
XL	12.150	1	095030054
XXL	12.150	1	095030055

### 9504TL

dzseki, kívül 100% poliészter, vízhatlanított



	Ft		
S	37.400	1	095040051
M	37.400	1	095040052
L	37.400	1	095040053
XL	37.400	1	095040054
XXL	37.400	1	095040055

### 9505TL

ujjatlan dzseki, kívül 100% poliészter, vízhatlanított, 100 g/m<sup>2</sup> bélés, belső zsebbel



	Ft		
S	45.250	1	095050051
M	45.250	1	095050052
L	45.250	1	095050053
XL	45.250	1	095050054
XXL	45.250	1	095050055

### 9572LB

Beta-March póló, 100% pamut, 200 g/m<sup>2</sup> narancsszínű, fekete betétekkel



	Ft		
S	13.900	1	095720801
M	13.900	1	095720802
L	13.900	1	095720803
XL	13.900	1	095720804
XXL	13.900	1	095720805

### 9510W

elasztikus hosszú ujjú férfi ing, 120 g/m<sup>2</sup>, 97% pamut, 3% elasztán. Fehér, fekete logóval. Hátsó vállrésznél két oldalt szűkítővarrás, félcápa gallér. Fehér gombok, két mandzsettagomb. Slim fit



	Ft		
XS	33.100	1	095100100
S	33.100	1	095100101
M	33.100	1	095100102
L	33.100	1	095100103
XL	33.100	1	095100104
XXL	33.100	1	095100105

### 9534W0

kétgombos pólóing, pamutdzsörzé, 200 g/m<sup>2</sup>, narancsszínű betétekkel



	Ft		
S	17.000	1	095340031
M	17.000	1	095340032
L	17.000	1	095340033
XL	17.000	1	095340034
XXL	17.000	1	095340035

### 9534B0

kétgombos pólóing, pamutdzsörzé, 200 g/m<sup>2</sup>, kék, szürke betétekkel



	Ft		
S	17.000	1	095340071
M	17.000	1	095340072
L	17.000	1	095340073
XL	17.000	1	095340074
XXL	17.000	1	095340075

### 9537TL

polár pulóver, 100% poliészter



	Ft		
S	22.700	1	095370051
M	22.700	1	095370052
L	22.700	1	095370053
XL	22.700	1	095370054
XXL	22.700	1	095370055



# Beta

## 9580S

napszemüveg

CE



EN ISO 12312-1:2013+A1:2015  
UV400  
FILTER CAT. III

9580S Ft 9.370 1 095800100

## 9593S

érintőképernyős okosóra, fitneszmérő, szilikon pánt



9593 S Ft 45.300 1 095930200

## 9593SB

multifunkciós okoskarkötő, érintőképernyő, fitneszmérő, pulzusmérő, lépésszámláló, alvásfigyelő, szilikon pánt, fekete

Kompatibilitás: IOS 8.2 vagy újabb / Android 4.4 vagy újabb  
Bluetooth 4.2  
IP67

CE

IP67



9593SB Ft 32.050 1 095930205

## 9593M

automata óra, acélház, 5 ATM vízálló, acél szíjjal



9593M Ft 97.700 1 095930120

## 9593A

kronográf óra, acélházas, vízálló 5 ATM, szilikon szíj



9593A Ft 85.900 1 095930050

## 9593W

analóg óra, soft touch műanyag ház acélgyűrűvel, vízálló 3 ATM, szilikon szíj



9593W Ft 16.950 1 095930150



# Beta



# Beta

## 9544C

keményfalú gurulós bőrönd 4 dupla kerékkel, TSA zár, USB csatlakozó + 3,5 mm jack



9544C	L cm	S cm	H cm	Ft	1	095440101
	40	20	55	37.250		

## 9557J 2.0

bevont szövet/poliészter sporttáska, oxford 600d, méret 47x28x25 cm



9557J 2.0	L cm	S cm	H cm	Ft	1	095570020
	47	25	28	25.700		

## 9541F

bevont szövet/poliészter hátizsák, oxford 600D, méret 50x33x16 cm



	L cm	S cm	H cm	Ft		
9541F	33	16	50	24.350	1	095410011

## 9541PC

sokzsebes munkahátizsák laptortartó rekeszsel, 100% poliészter

- 3 rekeszes hátizsák vízzáró cipzárral
- laptortartó rekesz
- párnázott hordozó fül
- USB csatlakozó
- hálós palack-/esernyőtartó oldalzseb
- vállpánton szemüvegtartó zseb
- állítható mellheveder



	L cm	S cm	H cm	Ft		
9541PC	34	18	52	19.350	1	095410041

## 9541S

Hátizsák vízálló béléssel, 210D vízálló poliészter, 33x45 cm



	L cm	H cm	Ft		
9541S	33	45	3.010	1	095410031

## 9541BIKE

oxford poliészter hátizsák, méret 41x24x16 cm



	L cm	S cm	H cm	Ft		
9541BIKE	24	16	41	5.840	1	095410021

## 95740

munkakesztyű, elasztizált gumis csuklóréz, erősített hüvelykujj és mutatóujj, érintőképernyős eszközök használatra alkalmas műbőrből

CE



	Ft		
M	9.750	1	095740202
L	9.750	1	095740203
XL	9.750	1	095740204
XXL	9.750	1	095740205

## 9574B

munkakesztyű, elasztizált gumis csuklóréz, erősített hüvelykujj és mutatóujj, érintőképernyős eszközök használatra alkalmas műbőrből

CE



	Ft		
M	9.750	1	095740102
L	9.750	1	095740103
XL	9.750	1	095740104
XXL	9.750	1	095740105

## 9525CM

Egyenes siltes terepszínű versenysapka, 100% poliészter, hátul lyukakkal, műanyag patenttal állítható



	Ft		
9525CM	4.500	1	095250098

## 9525TR

Sapka, 50% pamut, 50% poliészter, hátul hálós, műanyag patenttal állítható, fekete



	Ft		
9525TR	4.380	1	095250011

## 9525WB

Baseball sapka, 100% poliészter, felül lyukacsos, tépőzárral állítható méret, fehér



	Ft		
9525WB	4.880	1	095251032

## 9520P

Esernyőtartó, horganyzott fém, lézergravírozott logóval és csepptálcával, fekete



	Ft		
9520P	22.150	1	095200100

## 9521

automata fekete nejlón esernyő, T210 alumínium tokszár, 3 szelvény



	Ft		
9521	8.650	1	095210000

## 95210B

esernyő 210T nylon, 100 cm átmérő



95210B	100 cm	Ft 9.480	1	095210021
--------	--------	----------	---	-----------

## 9599CB-N2

Atala® city bike, Hi-Ten Tig TTK 700c váz, Shimano® Tourney RD-TZ50 6 sebességes hátsó váltó, V-Brakes® fék, 28" alumínium kerekek, csomagtartóval, kitámasztóval és csengővel, matt fekete



9599CB-N2	Ft 220.800	1	095990031
-----------	------------	---	-----------



## 9599CB-WN

Atala® city bike, alumínium váz, 6 sebességes Shimano® váltó, V-Brake® fék, 28" alumínium kerekek, szürke

- Alumínium váz
- Hi-Ten Tig TTK 700c villa
- Shimano Tourney RD-TZ50 6 sebességes váltó
- Alumínium V-Brake fék
- 28" alumínium kerekek
- Szín: szürke



9599CB-WN	Ft 204.500	1	095990024
-----------	------------	---	-----------

## 9598W-N

Whistle® mountain bike, alumínium váz, Suntour XCT30 villa, 29" 100 mm, Shimano RD-TX500 hátsó váltó, 7 sebességes, hidraulikus Shimano BR-M200 tárcsafék és 29" alumínium kerék, fluoreszkáló narancsszín / matt antracitszürke



9598W M-N	Ft 426.700	1	095980130
9598W L-N	Ft 426.700	1	095980132

## 9598WHP-N

Whistle® mountain bike, alumínium váz, Suntour XCM PL villa, 29" 100 mm, kormányról vezérelhető lockout, Shimano XT RD-M8100 Shadow Plus hátsó váltó, 12 sebességes, hidraulikus Shimano BL-MT201/BR-MT200 tárcsafék és 29" alumínium kerék, fehér / matt vörös



9598WHP M-N	Ft 748.800	1	095980140
9598WHP L-N	Ft 748.800	1	095980142

## 9597TRIOWAY

TRIOWAY by ATALA® kiegészítő elektromos hajtásrendszer, REHA COMFORT kerekesszékhez kapcsolható (tartozék), vázba épített lítium akkumulátor, irány- és sebességvezérlés a kormányban, beépített kerekesszék rögzítő rendszerrel

CE



### VÁZ

- Gyors rögzítő/oldó rendszer karos hajtású kerekesszékhez
- Összecsukható kétpántos váz
- Függetlenül állítható kormány
- Tárcsafék, 180 mm
- Elülső LED lámpa
- Elülső abroncsos gumikerék

### TELJESÍTMÉNY

- Szabályozható sebesség, max. 15 km/óra
- Előre-hátra gomb
- Hatótávolság: 20 km
- Gázkar a kormányon

### AKKUMULÁTOR

- 7Ah újratölthető lítium akkumulátor
- Vázba épített, cserélhető akkumulátor
- 230V 50Hz töltőkábel (tartozék)

### TARTOZÉKOK

- Multifunkciós kijelző: maradék akkumulátorkapacitás, töltöttségi szint kijelző
- Csengő
- Irányjelzők
- Mobiltelefon tartó (tartozék)
- On/Off gomb
- Beépített GYORSRÖGZÍTŐ RENDSZER A KEREKESZÉK ALATTREHA

### COMFORT KEREKESZÉK (tartozék)

- Összecsukható kétpántos váz
- 24" tömör PU gumikerék
- Levehető kartámasz
- Állítható, levehető lábtámasz
- Nejlion ülés hátsó zsebbel

KÉRÉSRE ELÉRHETŐ



9597TRIOWAY

1 095970200



## 9539CB

kerékpáros bukósisak levehető állvédővel, állítható méret



Méret	Ft	Ár
S-M	50.100	1 095390010
L-XL	50.100	1 095390011

## 9542M

légáteresztő mikroszálás rövidujjú trikó, fedett hosszú cipzár, három hátsó zseb, egyikük cipzárral, szilikon gumi a trikó szélén



Méret	Ft	Ár
S	35.400	1 095420051
M	35.400	1 095420052
L	35.400	1 095420053
XL	35.400	1 095420054
XXL	35.400	1 095420055
XXXL	35.400	1 095420056

## 9542C

lycra kertésznadrág, szilikon gumi a lábnál, antibakteriális légáteresztő ülőbetéttel



Méret	Ft	Ár
S	45.050	1 095420061
M	45.050	1 095420062
L	45.050	1 095420063
XL	45.050	1 095420064
XXL	45.050	1 095420065
XXXL	45.050	1 095420066

## 9542GW

téli dzseki, szélálló és jó légáteresztő képességű szövetből és bolyhos szövetből; hosszú cipzár, szilikonmentes gumírozott sáv deréktájon; hozzásimuló Lycra csuklórés; hátsó fényvisszaverő betétek, 3 külső hátsó zseb, egyikük cipzáras



Méret	Ft	Ár
S	65.200	1 095420101
M	65.200	1 095420102
L	65.200	1 095420103
XL	65.200	1 095420104
XXL	65.200	1 095420105
XXXL	65.200	1 095420106

## 9542G

Téli trikó, légáteresztő szövet béléssel, hosszú cipzár, hátul három zseb, szilikon gumi a trikó szélén



Méret	Ft	Ár
S	32.500	1 095420012
M	32.500	1 095420013
L	32.500	1 095420014
XL	32.500	1 095420015
XXL	32.500	1 095420016
XXXL	32.500	1 095420017

# Beta

## 9542S

Téli sport nadrág, Lycra, antibakteriális légáteresztő ülőbetéttel



Méret	Ft	Ár
S	48.400	1 095420022
M	48.400	1 095420023
L	48.400	1 095420024
XL	48.400	1 095420025
XXL	48.400	1 095420026
XXXL	48.400	1 095420027

## 9542AT

téli ujjatlan mellény, légáteresztő kombinált szövetből, hosszú cipzár



Méret	Ft	Ár
S	28.100	1 095420072
M	28.100	1 095420073
L	28.100	1 095420074
XL	28.100	1 095420075
XXL	28.100	1 095420076
XXXL	28.100	1 095420077



## 9542AL

hosszú ujjú szélvédő, vízálló, légáteresztő textilköpeny



	Ft		
S	41.500	1	095420042
M	41.500	1	095420043
L	41.500	1	095420044
XL	41.500	1	095420045
XXL	41.500	1	095420046
XXXL	41.500	1	095420047

## 9543C

csőszál, 100% mikroszálás poliészter, varratmentes



	L cm	H cm	Ft		
9543C	25	50	2.530	1	095430100

## 9523T

rozsdamentes acél termosz, 500 ml, kétrétegű vákuumtechnológia, csepegésmentes kupak, narancsszín

- a hideg italokat 24 órán át hidegen tartja
- a meleg italokat 12 órán át melegen tartja



EC1935/EC2023

	ml	L mm	Ft		
9523T	500	255	6.840	1	095230050

## 9528B

Műanyag palack, 500 ml



	ml	Ft		
9528B	500	2.040	1	095280005

## 9597P

oszlopos pumpa nyomásmérővel

- Adapter az összes kerékpár szeleptípushoz (Schrader, Presta/Scloverand, Regina)
- Maximum nyomás: 12 bar/ 180 psi



	Ft		
9597P	25.800	1	095970100

## 9524SC

Miniatűr Beta műhely/garázs berendezés gyűjtők részére



	Ft		
1:18	27.150	1	095240018

## 9548KB

futóbicikli, acél váz, 12" kerék belső gumival, 3 éves kortól ajánlott; legnagyobb teherbírás: 30 kg



	Ft		
9548KB	57.350	1	095480110

## 9548KB 20

Atala® 20" gyermek mountain bike, Hi-Ten Tig 20" acélváz, 30-mm teleszkópos villa, RD-TY21SS 6V hátsó váltó, alumínium V-fék és 36 lyukas alumínium kerék, fluoreszkáló sárga / matt kék



	Ft		
9548KB 20	156.900	1	095480120

## 9548KB 24

Atala® 24" gyermek mountain bike, Hi-Ten Tig 24" acélváz, teleszkópos villa, Shimano Tourney RD-TY250 6V hátsó váltó, alumínium V-fék és 36 lyukas alumínium kerék, matt fluoreszkáló narancsszín



	Ft		
9548KB 24	166.900	1	095480122

## 9547WSK

„Kinder Work Station“ munkapad szerszámokkal 3 éves kortól

CE



	H cm	Ft		
9547WSK	74	30.600	1	095473801

## 9547T

“Kinder trolley”, szerszámkocsi szerszámokkal 3 év feletti gyermekek számára

CE



	Ft		
9547T	19.150	1	095470100



## 9548G

"Kinder Garage" 6 szintes, autósóval, lifttel és rámpákkal



	H cm	Ft		
9548 G	69	19.400	1	095480100

## 9561V 2,5

reklámszázló 2,5x0,50 m  
alumínium zászlórúddal,  
keresztalag gyűrű alakú súlyal



	L mt	H mt	Ft		
9561V 2,5	0,50	2,5	114.100	1	095610200

## 9561VV 2,5

reklámszázló 2x0,50 m,  
zászlórúddal



	L mt	H mt	Ft		
9561VV 2,5	0,50	2,5	91.750	1	095610201

## 9561VV

reklámszázló 3,50x0,75 m,  
zászlórúddal



	L mt	H mt	Ft		
9561VV 4,0	0,75	3,50	150.700	1	095610101

## 9561V

vitorlazászló, 4x0,75 m  
krómzott fém rúd  
50 cm-es cementöntvény talp



	L mt	H mt	Ft		
9561V	0,75	4	219.900	1	095610001

## 9559

Egyoldalon nyomott reklámfelirat, 3x0,8 m



	L m	H m	Ft		
9559	3	0,8	11.900	1	095591001

## 9559/30MT

10 db nemszövet Beta logó tekercs



	Ft		
9559/30MT	70.400	1	095591031

## 9590B

feliratozott nylon zászló  
40 x 215 cm



	L cm	H cm	Ft		
9590B	215	140	36.100	1	095900000



## 9577R

munkaoverál, motorsport stílus, elasztikus  
szövet, 260 g/m<sup>2</sup>,  
fekete-narancs, fehér és fényvisszaverő  
betétekkel

CE



	I	Ft		
S	48	39.500	1	095770151
M	50	39.500	1	095770152
L	52	39.500	1	095770153
XL	54	39.500	1	095770154
XXL	56	39.500	1	095770155
XXXL	58	39.500	1	095770156

## 9579C

Munkaköpeny, poliészter/pamut



	Ft		
M	19.050	1	095791002
L	19.050	1	095791003
XL	19.050	1	095791004

## 9565T

lemezacél hordóasztal lakkozott rétegelt nyírfa asztallappal

A függőleges beállításhoz dupla távtartó csövekkel (7 cm és 20 cm) szállítva.



9565T	H cm	95→108	Ø cm	70	Ft	161.900	1	095650200
-------	---------	--------	---------	----	----	---------	---	-----------

## 9565S

lemezacél hordószék kivethető műbőrrel



9565S	H cm	60	Ø cm	38	Ft	91.550	1	095650300
-------	---------	----	---------	----	----	--------	---	-----------

## 9565K

hordóasztal két széssel



9565K	Ft	345.000	1	095650500
-------	----	---------	---	-----------

# Beta

## 9563G

irodai fotel, vendégeknek



9563G	Ft	45.000	1	095630050
-------	----	--------	---	-----------

## 9563U

ergonómikus irodai fotel



9563U	Ft	120.400	1	095630020
-------	----	---------	---	-----------

## 9549ABW

vezeték nélküli BT V5.0 fülhallgató beépített mikrofonnal, mágneses töltés, USB-C töltőállomás, fekete

CE



9549ABW	L mm	61	H mm	34,5	S mm	41	Ft	9.560	1	095490091
---------	---------	----	---------	------	---------	----	----	-------	---	-----------

## 9549SBW

vezeték nélküli, hordozható BT hangszóró, 6 funkció

BT verzió: 5.0

FUNKCIÓK:

- BT lejátszás
- Lejátszás TF kártyáról
- Lejátszás USB-ről
- 3.5 mm jack aljzat
- FM rádió
- hívás funkció

CE



9549SBW	L mm	73	S mm	73	H mm	124	Ft	13.800	1	095490072
---------	---------	----	---------	----	---------	-----	----	--------	---	-----------

## 9549BP

hordozható akkumulátor 10000mAh



9549BP	Ft	6.570	1	095490052
--------	----	-------	---	-----------

## 9549CR

4 az 1-ben töltőkábel, fonott nejlon, gyorsöltés támogatás

• USB-A tápegység csatlakozó

- Lightning csatlakozó Apple termékekhez
- Micro USB töltőcsatlakozó
- USB-C töltőcsatlakozó
- USB-C töltő- és adatátviteli csatlakozó



9549CR	L mm	120	Ft	4.950	1	095490042
--------	---------	-----	----	-------	---	-----------

## 9549MPC

multiport töltőállomás, 6 USB csatlakozó egyszerre több eszköz töltéséhez maximum 65W felvett teljesítményig

- 4 USB aljzat, 5V 2.4A
  - 1 USB aljzat, Q.C 3.0
  - 1 USB-C aljzat, 20W PD
- önálló KI/BE kapcsolóval, Watt összteljesítményt, port számot és áramerősséget jelző LED

CE



9549MPC	L mm	110	S mm	72	H mm	35	Ft	18.700	1	095490082
---------	---------	-----	---------	----	---------	----	----	--------	---	-----------

# Beta

## 9549BRW

vezetéknélküli töltő állomás,  
gyorstöltő funkcióval és töltöttségi szint  
kijelzéssel

- 1 m hosszú, adapterhez csatlakoztatható USB-USB C kábellel szállítva
- Minden vezetéknélküli töltést támogató eszközzel kompatibilis
- Bemenet: DC 5V/2A, 9V/2A, 12V/1.5A
- Kimenet: 5W/ 7.5W/ 10W/ 15W

CE



9549BRW	Ø mm	H mm	Ft	1	095490100
	58	6	10.450		

## 9549C

USB kulcs, 32 GB



9549C	Ft	1	095490062
	7.220		

## 9547

Asztali számológép

CE



9547	Ft	1	095470000
	5.710		

## 9594

Falióra hő- és levegő páratartalommérővel,  
átmérő 26 cm



9594	Ø cm	Ft	1	095940051
	26	9.430		

## 9526F

Mini hűtő, F energiasztály, 63 l űrtartalom,  
fekete

CE



9526F	Ft	1	095260005
	164.700		

## 9526P

kapszulás eszpresszó kávéfőző gép

Lavazza™, Espresso Point™ kapszula kompatibilitás  
professzionális használatra



9526P	Ft	1	095260010
	103.900		

## 9527 6T

6 darabos kávécsésze készlet



9527 6T	Ft	1	095270001
	28.950		

## 9522A

ergonomikus sörmítő



9522A	Ft	1	095220010
	5.540		

## 9523A

alumínium palack, 500 ml



9523A	ml	Ft	1	095230005
	500	3.400		

## 9586K

többfunkciós acél zsebkés,  
10 funkció



9586K	Ft	1	095860100
	4.550		

## 9526RMN

két csomag 55 lapos Modiano® francia kártya



9526RMN	Ft	1	095260001
	8.550		

## 9592B/C50

50 darabos golyóstoll készlet



9592B/C50	Ft	1	095920050
	14.850		

## 9592B/P

feliratozott golyóstoll



9592B/P	Ft	500	095920051
	395		

## 9592MB

Parker® golyóstoll



9592MB	Ft	1	095920060
	23.450		

**Beta**  
Quality Tools

## 9592M/50

50 darabos ceruza készlet



9592M/50	Ft 15.400	1	095920100
----------	--------------	---	-----------

## 9588M

puha hőformált tálca 1 tollal és 2 notesszel



9588M	Ft 6.380	1	095880011
-------	-------------	---	-----------

## 9596

Nyakba akasztható telefontartó  
fém karabinerrel



9596	Ft 1.330	10	095961001
------	-------------	----	-----------

## 9595C

bőr kulcstartó



9595C	Ft 2.490	1	095950011
-------	-------------	---	-----------



## 9595T

krómozott fém kulcstartó, bársonytokban



9595T	Ft 2.240	1	095950021
-------	-------------	---	-----------

## 9569P

Polietilén bevásárló szatyor



9569P	L cm 34	H cm 44	Ft 265	50	095691001
-------	---------------	---------------	-----------	----	-----------

## 9569S

nemszövet harmonikás bevásárló szatyor,  
38x42 cm



9569S	L cm 38	H cm 42	Ft 705	50	095690051
-------	---------------	---------------	-----------	----	-----------

## 9569MS-2

tartós polipropilén bevásárló szatyor



9569MS-2	L cm 45	H cm 40	Ft 1.850	5	095690055
----------	---------------	---------------	-------------	---	-----------

## 9569MS

tartós polipropilén bevásárló szatyor,  
duplafüles



9569MS	L cm 60	H cm 40	Ft 2.210	5	095690052
--------	---------------	---------------	-------------	---	-----------

## 9587 9x14

jegyzetfüzet, 9x14 cm



9587 9X14	L cm 9	H cm 14	Ft 4.960	5	095870009
-----------	--------------	---------------	-------------	---	-----------

## 9587 13x21

jegyzetfüzet, 13x21 cm



9587 13X21	L cm 13	H cm 21	Ft 5.180	5	095870013
------------	---------------	---------------	-------------	---	-----------



## 9588S/10...

Jegyzetőmb



	Ft		
9588S/10A 21x29 cm	11.250	1	095881001
9588S/10B 15x21 cm	11.250	1	095881002
9588S/10C 10x15 cm	8.030	1	095881003
9588S/10D 7,5x10,5 cm	4.650	1	095880054

## 9588/10PI

Jegyzetőmb + öntapadós lapok



	Ft		
9588S/10PI 7,5x7,5 cm	7.920	1	095880055

## 9589A/36

36 tekercs ragasztószalag Beta logoval, barna



	Ft		
9589A/36	58.300	1	095890035

## 9589B/36

36 tekercs ragasztószalag Beta logoval, fehér



	Ft		
9589B/36	60.850	1	095890036

## 9562TB

cipő szőnyeg, csúszásmentes, gumibevonátú alsórész



	L mm	H mm	Ft		
9562TB	800	600	13.350	1	095620500

## 9562T2

munkapad alátétszőnyeg, 200x160 cm

- Védi a padlót az olaj- és benzincseppektől, környezetbarát
- Könnyen tisztítható, csúszásmentes, gumibevonátú alsórész



	L cm	H cm	Ft		
9562T2	200	160	68.800	1	095620200

## 9562T1

garázs szőnyeg, 100x80 cm

- különösen alkalmas a BETA 3071 és 3071B motorkerékpár emelő alá
- könnyen tisztítható, csúszásmentes, gumibevonátú alsórész



	L cm	H cm	Ft		
9562T1	100	80	23.250	1	095620150

## 9562T3

garázs szőnyeg  
Méret: 300x160 cm

- Különösen alkalmas motorkerékpár emelők alá

- Védi a padlót az olaj- és benzincseppektől, környezetbarát
- Könnyen tisztítható, csúszásmentes, gumibevonátú alsórész



	L cm	H cm	Ft		
9562T3	300	160	100.600	1	095620300

## 9562P2

multilogo szőnyeg, 200x80 cm

- különösen alkalmas a C55 műhelyberendezéshez vagy motorkerékpár alá



	L cm	H cm	Ft		
9562P2	200	80	48.950	1	095620400

## 9562P12

multilogo szőnyeg tekercs, 12 m x 80 cm

A szőnyeg tetszőleges méretűre vágható



	L m	H cm	Ft		
9562P12	12	80	249.700	1	095620425



# MEGSZÜNT TERMÉKEK – HELYETTESÍTŐ/AJÁNLOTT TERMÉKEK



	MEGSZÜNT TERMÉK
	HELYETTESÍTŐ TERMÉK
	JAVASOLT TERMÉK

96AS 5/8	000960736		
96AS 3/4	000960738		
97BTX 50	000970150		
97BTX 55	000970155		
98XZN 14	000980014		
98XZN 16	000980016		
310/1	003100001		
310/C4	003100104		
353N	003530201		
353NM 10	003530210		
353NM 12	003530212		
353NM 14	003530214		
353NM 16	003530216		
353NM 18	003530218		
353NM 22	003530222		
353N/C6	003530300		
386A/3	003860003	<b>386A/1</b>	003860001
386A/4	003860004	<b>386A/2</b>	003860002
386A3/RC	003860013	<b>386A1/RC</b>	003860011
386A4/RC	003860014	<b>386A2/RC</b>	003860012
412 C3,00	004120288		
412 C3,25	004120289		
412 C3,50	004120290		
412 C4,00	004120292		
412 C4,50	004120294		
412 C5,00	004120296		
412 C5,50	004120298		
412 C6,00	004120300		
412 C6,50	004120301		
412 C7,00	004120302		
412 C7,50	004120303		
412 C8,00	004120304		
415 C3,00	004150288		
415 C3,25	004150289		
415 C3,50	004150290		
415 C4,00	004150292		
415 C4,50	004150294		
415 C5,00	004150296		
415 C5,50	004150298		
415 C6,00	004150300		
415 C6,50	004150301		
415 C7,00	004150302		
415 C7,50	004150303		
415 C8,00	004150304		
420A M3	004200003		
420A M4	004200004		
420A M5	004200005		
420A M6	004200006		
420A M8	004200008		
420A M10	004200010		
420B M3	004200053		
420B M4	004200054		
420B M5	004200055		
420B M6	004200056		
420B M8	004200058		
420B M10	004200060		
437K/10	004370030		
666N/2	006660002	<b>666/2</b>	006660702
666N/2X	006660003	<b>666/2X</b>	006660703
666N/5	006660005	<b>666/5</b>	006660705
666N/10	006660010	<b>666/10</b>	006660710
666N/10X	006660011	<b>666/10X</b>	006660711
666N/20	006660020	<b>666/20</b>	006660720
666N/30	006660030	<b>666/30</b>	006660730
666N-LBF.IN/5	006660055		
666N-LBF.IN/10	006660070		

666N-LBF.IN/10X	006660071		
666N-LBF.IN/20	006660072		
666N-LBF.IN/30	006660073		
666HS/5	006664005	<b>666ZR-HS/5</b>	006664705
666HS/10	006664010	<b>666ZR-HS/10</b>	006664710
666HS/20LC	006664021	<b>666ZR-HS/20LC</b>	006664721
666HS/30LC	006664031	<b>666ZR-HS/30LC</b>	006664731
667N/20	006670020	<b>667/20</b>	006670720
667N/30	006670030	<b>667/30</b>	006670730
667N/40	006670040	<b>667/40</b>	006670740
956L 20,8	009560221		
960S 22	009600022		
960T/D	009600035		
960T/E	009600036		
960T/I	009600040		
960T/L	009600041		
960T/M	009600042		
960BT/B 29	009600128		
960AVL	009600210		
960CMB	009600250		
960CMB/R2	009600252		
960CMD	009600270		
960CMD/R1	009600271		
960BC 25	009600285		
960BC 27	009600287		
960BC/P 28	009600288		
960BC 29	009600289		
960BC 30	009600290		
960EPC	009600790		
960SN 11	009600837		
960SN 12	009600838		
1044F 250	010440015	<b>1044N 250</b>	010440025
1044 250	010440250	<b>1044N 250</b>	010440025
1044FK 250	010449015	<b>1044NK 250</b>	010449025
1044K 250	010449250	<b>1044NK 250</b>	010449025
1134A/RL	011340145		
1150MQ 160	011500096	<b>1150MQ 160</b>	011500496
1150MQ 180	011500098	<b>1150MQ 180</b>	011500498
1150MQ 200	011500100	<b>1150MQ 200</b>	011500500
1150MQ 220	011500102	<b>1150MQ 220</b>	011500502
1229LP 1,0	012290210		
1229LP 1,2	012290212	<b>1257LP 1,2</b>	012570012
1229LP 1,4	012290214		
1229LP 1,8	012290218	<b>1257LP 1,8</b>	012570018
1229LP 2,0	012290220	<b>1257LP 2,0</b>	012570020
1229LP 2,4	012290224		
1229LP 3,0	012290230	<b>1257LP 3,0</b>	012570030
1229PH 0	012290250	<b>1257PH 0</b>	012570063
1229PH 1	012290251	<b>1257PH 1</b>	012570066
1366S	013660000	<b>1366SH</b>	013660400
1366S-KIT	013660001		
1438DCT	014380300		
1461/C5G	014610053		
1461/C6B	014610063		
1461/C6G	014610064		
1461/C7B	014610072		
1461/C8B	014610083		
1461/C9B	014610092		
1461/C11A	014610111		
1461/C12A	014610123		
1461/C13B	014610134		
1461/C18B	014610182		
1461/C29B	014610209		
1461/C20G	014610221		
1461/C21G	014610222		
1461/C23B	014610224		
1461/C24B	014610225		
1461/C25G	014610226		
1461/C27G	014610228		
1461/C28B	014610229		
1461/C30G	014610231		

1461/C32G	014610233		
1461/C33B	014610234		
1462/KD	014620060		
1462/KMRC	014620070		
1462PIM	014620502		
1468N1	014680011		
1468N2	014680012		
1468N3	014680013		
1478/3P	014780151		
1486/10	014860110		
1486/20	014860120		
1486/30	014860130		
1486/40	014860140		
1486/50	014860150		
1486/60	014860160		
1486/70	014860170		
1486/80	014860180		
1486/90	014860190		
1493 68-L14	014930206		
1493 75/77-L15	014930212		
1493 76-L8	014930214		
1493 95-L15	014930244		
1493AL 94,5-L15	014930345		
1493AL/CF 27	014930427		
1498TC	014980450		
1696A 800	016960108		
1716Q	017160010		
1739B	017390151	<b>1739C</b>	017390152
1740A	017400101	<b>1740AN</b>	017400103
1742	017420001	<b>1742N</b>	017420002
1742/C4	017420005	<b>1742N/C4</b>	017420006
1742KR M3	017420043	<b>1742N/KR M3</b>	017420063
1742KR M4	017420044	<b>1742N/KR M4</b>	017420064
1742KR M5	017420045	<b>1742N/KR M5</b>	017420065
1742KR M6	017420046	<b>1742N/KR M6</b>	017420066
1742A	017420100	<b>1742AN</b>	017420101
1742A/C	017420105	<b>1742AN/C</b>	017420106
1742A/KR M5	017420143	<b>1742AN/KR M5</b>	017420155
1742A/KR M6	017420144	<b>1742AN/KR M6</b>	017420156
1742A/KR M8	017420145	<b>1742AN/KR M8</b>	017420158
1742A/KR M10	017420146	<b>1742AN/KR M10</b>	017420160
1751NR	017510110		
1752 700	017520007		
1752R	017520020		
1753 200	017530002		
1753 300	017530003		
1753 500	017530005		
1753 700	017530007		
1753R	017530020		
1755 30	017550003		
1755 80	017550008		
1755 150	017550015		
1834RR	018340520		
1840BM	018400101		
1882	018820010	<b>1882N</b>	018820110
1883	018830035	<b>1883N</b>	018830036
1889	018890200	<b>1889N</b>	018890220
1915B 11X16	019150013		
1915C 11X16	019150016		
1915D 11X16	019150018		
1927PAL	019270009		
1946T	019460021	<b>1946</b>	019460001
1949BC/RU	019490122	<b>1949BC/RUL</b>	019490123
1972/12	019720012	<b>1972/K12V-10</b>	019720112
1984/18QM	019840018	<b>1984/K600</b>	019840060
2009ID	020091013	<b>2109MT ID/1</b>	021091026
2032TEL/A	020321314		
2051N	020510215	<b>2051N</b>	020510225
2258-O	022580011	<b>2258N-O</b>	022580021
TV250	024000408		
TV290	024000455	<b>TV294</b>	024000491
TV255	024000467		

# MEGSZÚNT TERMÉKEK – HELYETTESÍTŐ/AJÁNLOTT TERMÉKEK

	MEGSZÚNT TERMÉK
	HELYETTESÍTŐ TERMÉK
	JAVASOLT TERMÉK



TV79	024000490		
TV121	024000767	TV122	024000768
T13	024240013		
T53	024240053		
T57	024240057		
T79	024240079		
T121	024240121	T122	024240122
T250	024240250		
T256	024240256		
T285	024240285	T279	024240279
T289	024240289	T294	024240294
T289	024240289	M294	024500294
TV57	024249907		
TV13	024249913		
M285	024500285		
M289	024500289		
MV115	024510115	MV116	024510116
MV285	024510285		
MV289	024510289	MV294	024510294
MM61	024580061		
MM140	024580141		
MMV61	024590061		
MMV142	024590142		
3008	030080100	3008N	030080110
3025	030250001	3025N 1,0	030250110
3025/PF	030250011	3025N/PF	030250111
3025/RF	030250901		
3025/RG	030250902		
3027 10	030270010	3027N 10	030270101
3027 20	030270020	3027N 20	030270102
3027 30	030270030	3027N 30	030270103
3027 50	030270050	3027N 50	030270105
3027 100	030270100	3027N 100	030270110
3027/KP10	030270510	3027N/KP10-20	030270511
3027/KP20	030270520	3027N/KP10-20	030270511
3027/KP30	030270530	3027N/KP30	030270531
3027/KP50	030270550	3027N/KP50	030270541
3027/KP100	030270551	3027N/KP100	030270552
3027/KPP50	030270555	3027N/KPP50	030270565
C45LMP	045000320	5000 RSC50/PLED	050001714
C54S-G	054000302		
C54S-R	054000303		
C55C	055000400		
C58M/PA	058000350		
5910VG/3T	059101068		
5945VU/M	059451001	5945VUM	059451011
5980ID	059801085	5980ID/1	059801086
C62M/W	062000360	C62M/WW	062000362
6200M/B	062000361		
7195A	071950004		
7200BKK 35	072000235		
7200BKK 36	072000236		
7200BKK 37	072000237		
7200BKK 38	072000238		
7200BKK 39	072000239		
7200BKK 40	072000240		
7200BKK 41	072000241		
7200BKK 42	072000242		
7200BKK 43	072000243		
7200BKK 44	072000244		
7200BKK 45	072000245		
7200BKK 46	072000246		
7200BKK 47	072000247		
7200BKK 48	072000248		
7201BKK 35	072010435		
7201BKK 36	072010436		

7201BKK 37	072010437		
7201BKK 38	072010438		
7201BKK 39	072010439		
7201BKK 40	072010440		
7201BKK 41	072010441		
7201BKK 42	072010442		
7201BKK 43	072010443		
7201BKK 44	072010444		
7201BKK 45	072010445		
7201BKK 46	072010446		
7201BKK 47	072010447		
7201BKK 48	072010448		
7210BKK 35	072100335		
7210BKK 36	072100336		
7210BKK 37	072100337		
7210BKK 38	072100338		
7210BKK 39	072100339		
7210BKK 40	072100340		
7210BKK 41	072100341		
7210BKK 42	072100342		
7210BKK 43	072100343		
7210BKK 44	072100344		
7210BKK 45	072100345		
7210BKK 46	072100346		
7210BKK 47	072100347		
7210BKK 48	072100348		
7212LG 34	072120134		
7212LG 35	072120135		
7212LG 36	072120136		
7212LG 37	072120137		
7212LG 38	072120138		
7212LG 39	072120139		
7212LG 40	072120140		
7212LG 41	072120141		
7212LG 42	072120142		
7214LN 34	072140134		
7214LN 35	072140135		
7214LN 36	072140136		
7214LN 37	072140137		
7214LN 38	072140138		
7214LN 39	072140139		
7214LN 40	072140140		
7214LN 41	072140141		
7214LN 42	072140142		
7216BKK 35	072160335		
7216BKK 36	072160336		
7216BKK 37	072160337		
7216BKK 38	072160338		
7216BKK 39	072160339		
7216BKK 40	072160340		
7216BKK 41	072160341		
7216BKK 42	072160342		
7216BKK 43	072160343		
7216BKK 44	072160344		
7216BKK 45	072160345		
7216BKK 46	072160346		
7216BKK 47	072160347		
7216BKK 48	072160348		
7224PEK 35	072240235		
7224PEK 36	072240236		
7224PEK 37	072240237		
7224PEK 38	072240238		
7224PEK 39	072240239		
7224PEK 40	072240240		
7224PEK 41	072240241		
7224PEK 42	072240242		
7224PEK 43	072240243		
7224PEK 44	072240244		
7224PEK 45	072240245		
7224PEK 46	072240246		
7224PEK 47	072240247		

7224PEK 48	072240248		
7225PEK 35	072250135		
7225PEK 36	072250136		
7225PEK 37	072250137		
7225PEK 38	072250138		
7225PEK 39	072250139		
7225PEK 40	072250140		
7225PEK 41	072250141		
7225PEK 42	072250142		
7225PEK 43	072250143		
7225PEK 44	072250144		
7225PEK 45	072250145		
7225PEK 46	072250146		
7225PEK 47	072250147		
7225PEK 48	072250148		
7235BK 35	072350335		
7235BK 36	072350336		
7235BK 37	072350337		
7235BK 38	072350338		
7235BK 39	072350339		
7235BK 40	072350340		
7235BK 41	072350341		
7235BK 42	072350342		
7235BK 43	072350343		
7235BK 44	072350344		
7235BK 45	072350345		
7235BK 46	072350346		
7235BK 47	072350347		
7235BK 48	072350348		
7239B 39	072390339		
7239B 40	072390340		
7239B 41	072390341		
7239B 42	072390342		
7239B 43	072390343		
7239B 44	072390344		
7239B 45	072390345		
7239B 46	072390346		
7239B 47	072390347		
7239B 48	072390348		
7248GK 35	072480235		
7248GK 36	072480236		
7248GK 37	072480237		
7248GK 38	072480238		
7248GK 39	072480239		
7248GK 40	072480240		
7248GK 41	072480241		
7248GK 42	072480242		
7248GK 43	072480243		
7248GK 44	072480244		
7248GK 45	072480245		
7248GK 46	072480246		
7248GK 47	072480247		
7248GK 48	072480248		
7293HN 39	072930839		
7293HN 40	072930840		
7293HN 41	072930841		
7293HN 42	072930842		
7293HN 43	072930843		
7293HN 44	072930844		
7293HN 45	072930845		
7293HN 46	072930846		
7293HN 47	072930847		
7294HN 39	072940839		
7294HN 40	072940840		
7294HN 41	072940841		
7294HN 42	072940842		
7294HN 43	072940843		
7294HN 44	072940844		
7294HN 45	072940845		
7294HN 46	072940846		
7294HN 47	072940847		



# MEGSZÜNT TERMÉKEK – HELYETTESÍTŐ/AJÁNLOTT TERMÉKEK

	MEGSZÜNT TERMÉK
	HELYETTESÍTŐ TERMÉK
	JAVASOLT TERMÉK

7310CRK 35	073100335	
7310CRK 36	073100336	
7310CRK 37	073100337	
7310CRK 38	073100338	
7310CRK 39	073100339	
7310CRK 40	073100340	
7310CRK 41	073100341	
7310CRK 42	073100342	
7310CRK 43	073100343	
7310CRK 44	073100344	
7310CRK 45	073100345	
7310CRK 46	073100346	
7310CRK 47	073100347	
7310CRK 48	073100348	
7340B 36	073400236	
7340B 37	073400237	
7340B 38	073400238	
7340B 39	073400239	
7340B 40	073400240	
7340B 41	073400241	
7340B 42	073400242	
7340B 43	073400243	
7340B 44	073400244	
7340B 45	073400245	
7340B 46	073400246	
7340B 47	073400247	
7341N 36	073410236	
7341N 37	073410237	
7341N 38	073410238	
7341N 39	073410239	
7341N 40	073410240	
7341N 41	073410241	
7341N 42	073410242	
7341N 43	073410243	
7341N 44	073410244	
7341N 45	073410245	
7341N 46	073410246	
7341N 47	073410247	
7349RP 38	073490138	
7349RP 39	073490139	
7349RP 40	073490140	
7349RP 41	073490141	
7349RP 42	073490142	
7349RP 43	073490143	
7349RP 44	073490144	
7349RP 45	073490145	
7349RP 46	073490146	
7349RP 47	073490147	
7350RP 38	073500138	
7350RP 39	073500139	
7350RP 40	073500140	
7350RP 41	073500141	
7350RP 42	073500142	
7350RP 43	073500143	
7350RP 44	073500144	
7350RP 45	073500145	
7350RP 46	073500146	
7350RP 47	073500147	
7423 39/42	074230002	
7423 43/46	074230004	
7429 39/42	074290002	
7429 43/46	074290004	
7635N XS	076350500	7636N XS 076360500
7635N S	076350501	7636N S 076360501
7635N M	076350502	7636N M 076360502
7635N L	076350503	7636N L 076360503

7635N XL	076350504	7636N XL	076360504
7635N XXL	076350505	7636N XXL	076360505
7635N XXXL	076350506	7636N XXXL	076360506
7658N S	076580001		
7658N M	076580002		
7658N L	076580003		
7658N XL	076580004		
7658N XXL	076580005		
7658N XXXL	076580006		
7904N XS	079040800	7750N XS	077500000
7904N S	079040801	7750N S	077500001
7904N M	079040802	7750N M	077500002
7904N L	079040803	7750N L	077500003
7904N XL	079040804	7750N XL	077500004
7904N XXL	079040805	7750N XXL	077500005
7904N XXXL	079040806	7750N XXXL	077500006
7904N XXXXL	079040807	7750N XXXXL	077500007
7907P XS	079070600		
7907P S	079070601		
7907P M	079070602		
7907P L	079070603		
7907P XL	079070604		
7907P XXL	079070605		
7907P XXXL	079070606		
7907P XXXXL	079070607		
7930G XS	079300300	7930MG XS	079300400
7930G S	079300301	7930MG S	079300401
7930G M	079300302	7930MG M	079300402
7930G L	079300303	7930MG L	079300403
7930G XL	079300304	7930MG XL	079300404
7930G XXL	079300305	7930MG XXL	079300405
7930G XXXL	079300306	7930MG XXXL	079300406
7931G XS	079310300	7931MG XS	079310400
7931G S	079310301	7931MG S	079310401
7931G M	079310302	7931MG M	079310402
7931G L	079310303	7931MG L	079310403
7931G XL	079310304	7931MG XL	079310404
7931G XXL	079310305	7931MG XXL	079310405
7931G XXXL	079310306	7931MG XXXL	079310406
7933G XS	079330300	7935MG XS	079350400
7933G S	079330301	7935MG S	079350401
7933G M	079330302	7935MG M	079350402
7933G L	079330303	7935MG L	079350403
7933G XL	079330304	7935MG XL	079350404
7933G XXL	079330305	7935MG XXL	079350405
7933G XXXL	079330306	7935MG XXXL	079350406
7935G XS	079350300		
7935G S	079350301		
7935G M	079350302		
7935G L	079350303		
7935G XL	079350304		
7935G XXL	079350305		
7935G XXXL	079350306		
7939G XS	079390300		
7939G S	079390301		
7939G M	079390302		
7939G L	079390303		
7939G XL	079390304		
7939G XXL	079390305		
7939G XXXL	079390306		
7980N 58	079800058	7981N 58	079810158
7980N 60	079800060	7981N 60	079810160
7980R	079800111	7980RN	079800120
7985	079850111	7985N	079850000
8016FR-6K 3	080169753		
8016FR-4K 5	080169755		
8016FR-4K 6	080169756		
8016FR-4K 8	080169758		
8062 22-25	080620025		
8130A 10X900	081300209		
8131Z-8 6X800	081310060		
8131DL 10X900	081310209		

8135/KCA 0,75	081350630		
8135/KCA 1,0	081350635		
8135/KCA 2,0	081350640		
8135/KCA 3,0	081350645		
8135/KCA 5,0	081350650		
8135/KGF 0,75	081350705		
8135/KGF 1,0	081350710		
8135/KGF 2,0	081350720		
8135/KGF 3,0	081350730		
8135/KGF 5,0	081350750		
8135/KGM 0,75	081350805		
8135/KGM 1,0	081350810		
8135/KGM 2,0	081350820		
8135/KGM 3,0	081350830		
8135/KGM 5,0	081350850		
8139Z 8	081390008		
8139DL 14	081390214		
8139ZCH	081390909		
8149S/A	081490510		
8149S/B	081490512		
8149S/C	081490515		
9508TL S	095080051		
9508TL M	095080052		
9508TL L	095080053		
9508TL XL	095080054		
9508TL XXL	095080055		
9515M S	095150051		
9515M M	095150052		
9515M L	095150053		
9515M XL	095150054		
9515M XXL	095150055		
9515M XXXL	095150056		
9516B S	095160051		
9516B M	095160052		
9516B L	095160053		
9516B XL	095160054		
9516B XXL	095160055		
9516B XXXL	095160056		
9525TL	095250010	9525TR	095250011
9525F	095250099	9525CM	095250098
9525B	095251031	9525WB	095251032
9527MUG	095270020	9599CB-WN	095990024
9557N	095570001		
9565BBQ	095650100		
9565ICE	095650400		
9595 C25	095950031		
9599CB-W	095990023		
9599 GARAGE-S	095999011		
9599 GARAGE-M	095999012		
9599 GARAGE-L	095999013		
9599 GARAGE-XL	095999014		
9599 GARAGE-XXL	095999015		
C99T	099000492		
C99M	099000494		
C99T-V3	099000497		
C99P-V3	099000498		
11204C 40	112040204		
11204C 60	112040206		
11210C 40	112100204		
11210C 60	112100206		
11216C 40	112160204		
11216C 60	112160206		
11220C 40	112200204		
11220C 60	112200206		
11234B 40	112340104		
11234B 60	112340106		
11435 M-80	114350008		
11435 M-120	114350012		
11435 F-150	114350015		
11435 F-180	114350018		



1000V-ig szigetelt szerszámok	570÷572, 583
4 mm-es betétek	573÷576
Acél emelőhorgok	24, 286, 293, 301, 307
Ácsceruza	234
Akkumulátoros gépek	584
Állítható hajtóvasak	533÷558
Állítható villáskulcsok	254
Állványozó csillagkulcs	314÷318
Alumínium fellépő	347
Árak	256
<b>Asztali csősatuk</b>	<b>313÷321</b>
<b>Autójavító szerszámok</b>	<b>568÷584</b>
Automata kábeldobok szerelőlámpával	588÷594
<b>Automata tömlődobok levegő- vagy hideg víz tömlő hosszabbítására</b>	<b>562÷567</b>
<b>Bemutatóállványok</b>	<b>715÷726</b>
Beta Csiszolóanyagok	145÷148
Beta EVOX csavarhúzó	152÷156
Beta Grip csavarhúzó	157÷159
Beta Kollekción	85
Beta Vegyiaruk	213
<b>BetamaX csavarhúzó</b>	<b>280÷284</b>
Blister választék (Egyesével csomagolt, felakasztható termékek)	281÷282
BM márkaneven kapható termékeink	220
Bőrlyukasztó fogó	78÷85, 155, 287
Caddy szállítókosz	47
<b>Cink spray</b>	<b>595÷609</b>
Combo moduláris szerszámládák és kiegészítők	692÷693
COMBO összecukható szállítókosz	134, 310
Csapáglehúzó hidraulikus rásegítéssel	227
Csapos köszörőkorongok	377÷378, 477
Csapózsín	225
Csapszevágók	224÷225, 312
Csavaranyavágó	138, 289
Csavarhúzóbetétek és betéttartók	138÷139
Csavarhúzónyél cserélhető szárazhoz	214
Csavartartó csavarhúzó	10
Csigafúró	215
Csillag-villáskulcsok	9
Csipeszek	218
Csiszolókorongok	128÷129, 173, 294÷295, 309
Cső- és pipakulcsok	590
Csőfogók	139÷140, 289, 296, 310
Csőhajlítók	11÷13, 25÷26, 294, 300, 305
<b>Csőhegesztők idommal</b>	<b>364÷367</b>
<b>Csőperemezők</b>	<b>322÷325</b>
Csősorjázók	393
Csővágók	585÷587
Dekorkések	96
Digitális fordulatszámmerő műszer	143÷144
Digitális hőmérő	567
Digitális olajátfolyó-számláló	252
Digitális szögmerők	566÷567
Dőlésszögmerő	133÷134, 289, 295, 301
Drótkötélvágók	212
Dugókulcs-csavarhúzó	47÷51
Dugókulcsok, tartozékok és készletek 1"	256
Dugókulcsok, tartozékok és készletek 1/2"	235
<b>Dugókulcsok, tartozékok és készletek 1/4"</b>	<b>610÷623; 669÷670</b>



Dugókulcsok, tartozékok és készletek 3/4"	112÷113, 294, 309
Dugókulcsok, tartozékok és készletek 3/8"	15
Ecetsavas szilikon tömítő	17, 306
Egyenes élű műszerész ollók	9, 304
Egyenes, extra hosszú laposfogók	398
Ékszíjtárcsa-lehúzó	585÷594
Elektromos, platós kézikocsi	136÷137, 289, 295
Elektronikai laposfogók	69
Elektronikai oldalcsipőfogók	122
Elektronikus nyomatékmérő készülék digitális kijelzővel - Dynatester	215
Elektronikus videoszkóp	236
Emelőhevederek és kötelek	148
Emelőkengyelek	171÷172
Emelőláncok	161
Emelőpárna	682÷685
Erősített csőkulcsok	161, 220÷224, 312
Erősített laposvágók	594
EVOX-E elektromos csavarhúzó	576÷580
Fafűrész	581÷583
Féktisztító spray	17
Feszítőcsavarok	10, 125, 218, 292, 300, 304, 312
Feszítővasak	219
Feszültségvizsgáló műszer	219
Figyelmeztető és tiltó táblák	256
Flakontartó	367, 398
Flexibilis csavarkiszedők	238
Flexibilis mágneses csavarkiszedő	594
Folyékony tömítés	214, 297
Forrasztópákák	224
Fűrészek és fűrészlapok	162, 166÷169, 296÷297, 302, 310÷311
Gépi dugókulcsok, tartozékok és készletek	132
Hajlított csillagkulcsok	132
Hajlított imbuszkulcs és imbuszkulcs Torx®-csavarokhoz	110÷111
Hajlított imbuszkulcs XZN® csavarokhoz	99÷109, 288, 308
Háromkörös csapáglehúzó	86÷93
Hegesztőmaszkok	109÷110, 308÷309
Hézagmérő	93÷99, 287÷288, 307
Hidraulikus prés	44÷47
Hidraulikus pumpa	325
Hőformált tálcák	28
Hőfúvó- és ragasztópisztolyok	135
Hőkamera	113÷114, 288
Hőlégfúvó pisztoly	51÷53
Hordópumpa	23÷24, 307
Hosszú kiütők	325
Hosszú, ráverő kalapácsok	202÷203
Huzalfeszítő fogók	208
Impregnáló spray	208
Inverteres hegesztőkészülékek	158÷159
Ipari szerszámszekrények	70÷78
Jégoldó spray	384÷385
Jelölő körzők	150
Kábelcsupaszoló fogók	219
Kábelkötegelő fogók	565
<b>Kábelkötegelő szalagok</b>	<b>285÷291</b>
Kábelvágók	291
Kalapácsok	291
Kalibráló eszköz többretegű csövekhez	594



Karos zsírzók	263
Karos zsírzókészülék	239÷240, 312
Kerékagy- és kerékdob lehúzó	242÷247
Kerekas ülőke	215÷216
Kerékpáremelők	209
Kerékpárszerelő szerszámok	227
Keresztkulcs kapcsolószekrényekhez	228
Keresztvágók	241
Kések	685÷689
Kétkörmös csapáglehúzó	680÷682
Kéttappancsos vákuumos üvegfogó	564
Kettős állítású önzáró fogók	564
Kettős csuklós dugókulcsok	236
Kézi csörlők és tartozékok	127÷128, 140÷143, 289÷290, 296, 310
Kézi emelők és emelőláncok	169, 311
Kézi és pneumatikus folyadékelszívó	253
Kézi menetfúrók és készletek	238, 264
Kinyomó pisztoly	253
Kioldó hengeres nyomatékculcsok	253
Kiütők	144
Kombinált fogók	150
Körmöskulcsok	694, 699
Környezeti mérőműszerek	217
Koronafúrók	215÷216
Kötélszív	219
Lamellás csiszolótárcsák	211
Lamellás korongok	150÷151
Laposvágók	371÷380, 386÷394, 421÷422, 443÷444, 462÷465
Laposvésők	383
LED lámpák	44
<b>LED reflektorok</b>	<b>274÷279</b>
LED zseblámpák	31
Leesésvédett szerszámok	232÷233, 297
Lemezfúrók	219
Lemezszekrények	590÷593
Lézeres távolságmérők	587
Lyukasztófogó	21÷23, 293, 301
Mágneses korongok fémlemez emeléséhez	18÷23
Mágneses szögtartó	23
Mágneses szorítók hegesztéshez	149
Mágneses tartó levegős géphez	228÷229
Mágnesező/mágnesmentesítő	256
Mágnestálca	163
Menetfúrók és menetmetszők	405, 430, 451, 470
Menetjavító készletek	377÷378
Menetmetszők és készletek	209
Menetrögzítő	229
Menetsablon	9, 278, 304
Menettömítők	134
Mérőórák	34÷35
Mérőszalagok és colstokok	28÷32, 307
Mikrométerek	31
Mobil MaxiTank munkapad	33÷34, 294, 301, 307
Morse-kúpos kiütő	35
Motorkerékpár-szerelő szerszámok	668
Műanyag kalapácsok cserélhető végekkel	166
Műanyag terelőoszlop és zárólánc	142÷143
Műanyagjavító készlet	27÷35

<b>Műhelyberendezések</b>	<b>327÷350</b>
Multifunkciós hegesztő fogók	27÷28
Multiméter lakatfogók	368÷370, 392
<b>Multiméterek</b>	<b>313÷324</b>
Munkapadok	589
Munkaruházat	213
Munkaszőnyegek	123, 218, 309
Munkavédelmi cipők	198÷204
Műszerész csavarhúzó	135÷136
Nyitott hollandier kulcsok	218
Nylon behúzószalag	25÷27, 294
Nyomatékcavarhúzó	30
Nyomatékkulcsok	155÷156
Nyomatéksokszorozók	236
Olajbefecskendező	15÷17, 286, 293, 305÷306
Olajozó fémkanna	225÷227
<b>Olajozó pisztoly</b>	<b>671÷714</b>
<b>Oldalcsipőfogók</b>	<b>624÷649</b>
Ollók	669
Ollók	136÷137, 241, 295, 312
Ónszipantó	173, 184, 220, 239
Önzáró csipesz	209
Övtáska	218
Papírtekercstartó	149
Párhuzamsatuk	149
Párhuzamszorítók	262÷264
Peremezőfogó	130÷132, 193, 295
Pillanatragasztó	135÷136
Platnis kézi csőhegesztő	565
Pneumatikus szerszámok és tartozékok	13÷15, 282, 286, 293, 305
Ponthegeztés lefúró	169, 311
Pontozók	129÷132, 289, 295, 310
Popszegecshúzó és szegecsek	14÷15, 305÷306
Precíziós derékszög	169÷170, 297, 311
Próbalámpa	250÷252
Rabitz fogó	312
Racsnis csővágó olló PVC csövekhez	312
Racsnis kulcsok	309
Rádiusz-sablon	312
<b>Rajztűk</b>	<b>304÷312</b>
Ráverő kalapácsok	224, 312
Reszelők	41
Reszelőtisztító kefe	216÷217
Robur - rögzítéstechnikai szerelvények	244
Rögzítőanyagok	566÷567
Rögzítőhevederek	565÷566
Rozsdamentes acél szerelvények	347
Rozsdamentes szerszámok	566
Rugóbeakasztó	565
Sarokcsavarhúzó	567
Saruzófogók szigetelt kábelsarukhoz	224
Seeger-fogók	126÷127, 289
Sorkapcsok	212÷213
Sörte ecset	46÷47
<b>Spaklik</b>	<b>299÷303</b>
Száraz és nedves porszívók	700÷706
Szemescsavarok	692
Szerszámkészletek	41

# TARTALOMJEGYZÉK



Szerszámkészletek hőformált tálcákban	237
Szerszámkocsik	333
Szerszámkocsik	46, 49
<b>Szerszámkocsi-takarók</b>	<b>292÷298</b>
Szerszámládák	114, 116÷117
Szerszámos hátizsákok	115÷117, 287, 309
Szerszámosládák	236
Szerszámszekrény tartozékok fiókokhoz és panelekhez	533÷558
Szerszámszekrények	235
Szerszámtartó falak	680, 702
Szerszámtartó, húzható táska	563
Szerszámtáskák	563
Szerszámtáskák	200÷202, 208
Szerszámtáskák	706, 710÷713
Szigetelő aláfekvő	559÷561
Szigetelőszalag	479÷532
Szigetelőszalagok	354÷361
Szigetelt kábelsaruk	360÷363
Szikramentes ásólapát	402
Szikramentes biztonsági szelepszáró kulcs	433÷435; 452; 473÷474
Szikramentes csákány	351÷357, 364÷366
Szikramentes fejsze	369
Szikramentes szerszámok	354÷355
Szilikon spray	358
Szöghajtómű	355÷356, 359÷361, 395÷396
Szögmérők	380÷382, 397÷400, 448, 469
Szorítókegyelek	361, 363
Szórópisztolyok	242÷243
Tépőzáras kábelkötegelő szalagok	61
Térdvédő szőnyeg	62, 66÷68
Tisztító sprayk	54÷56
Többcélú kenőanyag	60
Tolómérők acélból	57÷69
Tömítés kivágók	32
Törtcsavarkiszedők	112÷113, 118
T-szárú dugókulcs és dugókulcs Torx®-csavarokhoz	36÷40
T-szárú imbuszkulcs és imbuszkulcs Torx®-csavarokhoz	198÷204, 208
T-szárú imbuszkulcs és imbuszkulcs Torx®-csavarokhoz	260÷261
Ultrahangos mosóberendezések	238÷239
Univerzális párhuzamszorítók	325÷326
<b>Üthető, acélfejú csavarhúzó</b>	<b>118÷125, 160÷166, 170÷208, 229÷238</b>
Ütővilláskulcsok	593
Ütvecsavarhúzó	193
Védőkesztyűk	668
Védőszemüveg	567
Végtelenített szalagok	706÷709
Vezetékes gépek	252÷253
Vezetékes gépek	253
Villamossági termékek	678÷679
Villás dugókulcsok 3/8"	672÷677
Villáskulcsok	224
Vízmértékek és szintezőlécek	263, 276, 291, 409, 726
Vízpumpafogó	401, 403÷409, 415÷420, 462÷464
<b>Vizsgálótükrök</b>	<b>410÷478</b>
Vízvezeték-szerelő szerszámok	210÷211
<b>Vonalzók</b>	<b>650÷670</b>
Zsírzspray	210

# AUTÓSZERELŐ SZERSZÁMOK ABC SORRENDEN

## Automotive



Ablaktömítés-kiszedő	231
Abroncsszerelő légágú	161
Akkumulátorsav-feltöltő kanna	259÷260
Akkumulátortöltő készülék	273
Akkusaru- és pólustisztító drótkefe	231
Aláfekvő ágy	257÷259
Alkatrészmosó berendezés	207
Állítható kipufogócső-vágó	195÷197
Állítható kulcs üzemanyagtartály szereléséhez	229
Alváz alá illeszthető kocsi	225
Asztali szemcseszóró	261
Áttételes kárpitpatent-kiszedő fogó	177
Autó külső/belső tisztító eszközök	178
Autókárpitos kapocsfogók	255, 262, 346, 609
Automata sebességváltó-karbantartó berendezés	263
Autórádió kiserelő szerszámkészlet	278
Autóvédő takarók	162
Benzincsőlehúzó fogók	236
Biztosítógyűrű fogók	172
Digitális gumiprofil-mélységmérő	205
Digitális hordozható feszültségvizsgáló műszer	231
Digitális nyomás- és kompressziómérő teszter	263÷265
Dízel porlasztócsúcs kiszedő dugókulcs 1/2"	161
"Dízel porlasztócsúcs vizsgáló Common Rail rendszerhez"	162÷164
Dízel porlasztócsúcs vizsgáló készülék	163
Dízelmotor turbinaszerelő kulcs	122
Dobfék-rugó fogók	175
DPF/FAP rendszer tisztítóberendezés	160÷161
Dugasz- és biztosítékszerelő szerszámok	172
Dugattyúgyűrű-szorító szalag	267
Dugókulcs lambda-szondához 1/2"	187÷191
Dugókulcsok hőmérséklet-érzékelőkhöz 3/8"	262
Erősített dugókulcs Volvo teherautó lengéscsillapítóhoz	182
Fagyálló vizsgáló	255÷256
Fáradtolaj gyűjtő	173
Fékdugattyú-szerelő készülék	162
Fékfolyadék-leszívó készülék	255÷256
Féltengelycsukló lehúzó	267
Feszültség stabilizátor	124
Feszültségvizsgáló műszer	190
Folyadékgyűjtő tartály	218

# AUTÓSZERELŐ SZERSZÁMOK ABC SORRENDENBEN



Formálható alumínium lemez gumiburkolattal	400
Gázolajszűrő feltöltő készlet	207
Gépi dugókulcs kerékanyákhoz	179÷180
Gépi, hosszított dugókulcs	184
Gépi, torziós dugókulcs	266
Gömbfejlehúzó	271÷272
Gumiabroncs szerelővas	267÷268
Gumiabroncs-tároló zsákok	269÷270
Gumigyűrű-kiszedő szerszám	72÷73
Gurulós kerékemelő	122
Gyertyakiszedő fogók	266
Gyertyakiszedő szerszámok	266
Gyorsindító és akkumulátortöltő	184
Hidraulikus daru	206
Hidraulikus emelő	207
Hidraulikus hajtómű emelő	124÷125
Hidraulikus krokodil emelő	273
Hidraulikus prés	397
Hidropneumatikus emelő	274÷275
Horpadásellenőrző lap	191÷192
Horpadáskihúzó	203
Hűtőrendszer tömítettséget ellenőrző készülék	165÷166
Injektor fészekmaró készlet	261÷262
Jeldetektor	173
Kanálvas	229÷230, 312
Karosszéria kalapács	164
Karosszéria reszelő	173
Karosszéria reszelő készlet	185
Karosszéria spotter	121
Kerékagyszerelő dugókulcs	192÷193
Kerékanya műanyag burkolat fogók	230
Keréksúlyszerelő fogó	234
Kerékszerelő vezetőcsap	210
Keresztkulcs kerékanyához	119
Kézi raklapemelő	119
Kivágók tolatóradar érzékelőkhöz	198
Klímaberendezés-karbantartó készlet	181
Kompressziómérő benzinbefecskendezős motorokhoz	118÷119
Konvex egyengető idomok	171
Kormánykarszerelő szerszám	76
Kuplungtárcsa központosító	194÷195
Kúpos csapágy és olajvédő ütve beillesztő	161
Láncszem-eltávolító és -beillesztő készlet	208
Légkondicionáló-feltöltő berendezés	238
Légzsákszerelő szerszámkészlet	120÷121



# AUTÓSZERELŐ SZERSZÁMOK ABC SORRENDEN



Lengőkar gömbfej lehúzó kar	197÷198
Levegős rugóösszehúzó	178
Mobil munkaállomás diagnosztikai eszközökhöz	208
Motorkerékpár keréktartó állvány	172
Motortartó kengyel	186
Olajleeresztő kulcsok	121
Olajszűrő-leszedő	237
Olajszűrő-leszedő dugókulcs	193
Pneumatikus horpadáskihúzó	121
Pneumatikus szelepcsizoló	237
Relé szereléshez fogók	181
Savsűrűségmérő	124÷125
Sebességváltó/erőátvitel tartókocsi	77
Szelepbehúzó szerszám	182
Szeleprugó-feszítő fogó	346
Szeleptömítés kiszedő	345÷346
Szélvédőkivágó készlet	122÷123, 283
Szerelőbak	265
Szilentblokk lehúzó szerszám	174
Sztetoszkóp	173
Teherautókerék emelő	175
Teleszkópos támasztórúd	198
Tengelykapcsolós célszerszám DSG váltókhöz	193
T-gyertyakulcsok és dugókulcsok	125
Tolómérő féktárcsához	124
Tömítéstartó szerszám	123
Tömlőbilincs fogók	266
Tömlőfúvató	124
Tömlőzáró fogók	164
Törött és sérült izzítógyertya szerelő szerszámkészlet	237
Üzemanyag-befecskendező dugókulcsok	207
Vastagságmérő karosszériához	182
Vezérműtengely bordásszín rögzítő szerszámkészlet	174
Visszafolyásgátló tölcserék	185

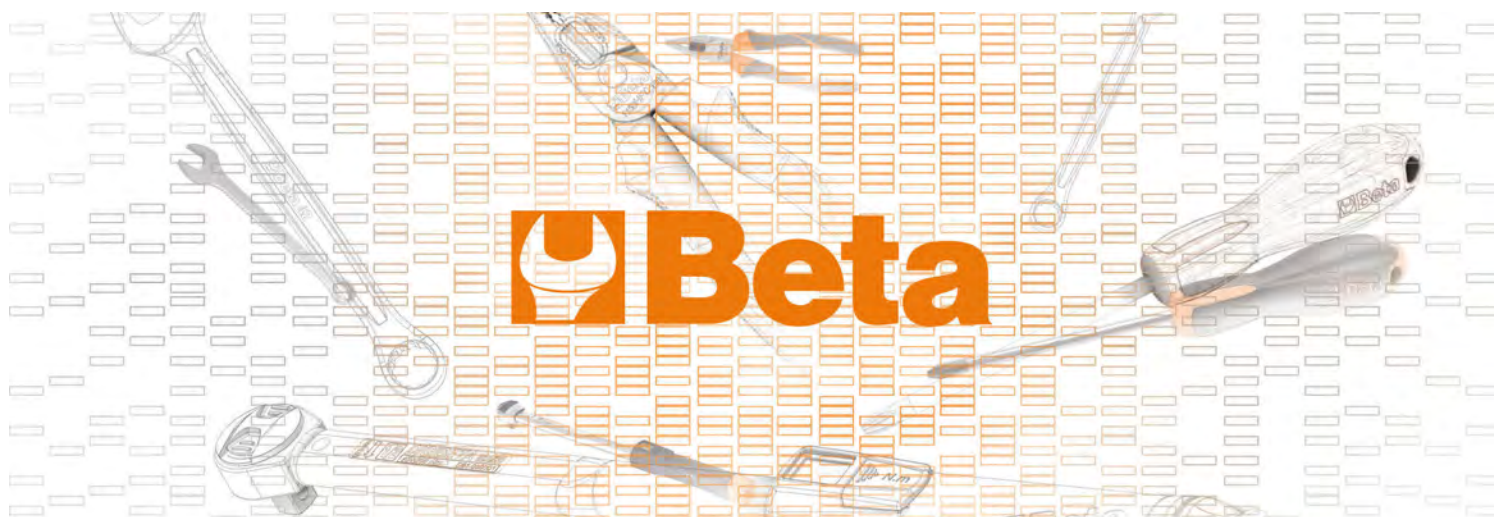

# TARTALOMJEGYZÉK CIKKSZÁM SZERINT

# 1

	1010	128	1078	132	1122K	601	1150GBMK	602
	1010BM	128	1080D	132	1123	136	1150GK	602
100	24 1010MQ	289	1081	133	1123K	601	1150HPC	140
100/KIT	24 1031/S4	128	1082	133	1124	136	1150K	602
110BA	307 1032	128	1082BA	310	1124K	601	1150MQ	289
110MQ	286 1032BA	309	1082BM	133	1125	136	1153	140
111CM	24 1032K	600	1082BMK	600	1126	136	1162	140
111E	24 1033	128	1082G	133	1127	136	1162BA	310
111EN	24 1033K	600	1082GBM	133	1128BAX	136	1162BM	141
111ER	24 1034	128	1082GBMK	600	1128BM	137	1162BMK	602
120	25 1034K	600	1082GK	600	1128BMX	136	1162G	141
120/B6N	25 1034L	129	1082K	600	1128BMX/F	136	1162GBM	141
123/K4	25 1036	129	1082MQ	289	1128BMX	601	1162GBMK	602
123/K4	597 1036BA	309	1084	133	1128BSX	137	1162GK	602
123E1/4	25 1036K	600	1084BM	133	1128BSX	601	1162K	602
123Q1/2	25 1037	129	1084BMK	601	1128FX	137	1162MQ	289
123Q1/4	25 1037K	600	1084G	133	1128FXS	137	1164	141
123Q3/8	25 1038	129	1084GBM	133	1128MQ	289	1164BM	141
141	25 1038K	600	1084GBMK	601	1129BM	137	1164BMK	602
141/B	25 1039	129	1084GK	601	1129BMK	601	1164K	602
141/S	25 1044N	129	1084K	600	1130BMX	137	1164MQ	289
142	25 1044NK	600	1084MQ	289	1130BMX	602	1166	141
142/B	26 1046BA	310	1088	133	1131CK	137	1166BA	310
142/S	26 1047	129	1088BM	133	1132	138	1166BM	141
142/SC9I-E	26 1047BM	129	1088BMK	601	1132BM	138	1166BMK	603
142AS	26 1048BM	130	1088K	601	1132BMK	602	1166G	141
142AS/S	26 1048MQ	289	1088MQ	289	1132K	602	1166GBM	141
142C	26 1048N	130	1092V	134	1132MQ	289	1166GBMK	603
142C/A	26 1048N/D3	130	1094V	134	1133	138	1166GK	603
142K	597 1048NK	600	1095N	134	1133RL	138	1166K	602
142MC	26 1048VN	130	1096	134	1134	138	1166MQ	289
142MC/SC9I-E	26 1048VNK	600	1096K	601	1134A	138	1168	141
142SN	26 1050	130	1098	134	1134RL	138	1168BM	142
142SN/S	26 1051	130	1098K	601	1137BA	310	1168BMK	603
142SN/SC9	26 1051GM	130	1098PL	134	1137BA/RC	310	1168G	141
186	27 1051L	130	1098PLK	601	1142BM	138	1168GBM	142
187	27 1051XL	130	1100BA 600	310	1142BMK	602	1168GBMK	603
187/B5	27 1052	130	1101	134	1142MQ	289	1168GK	603
188	27 1052BA	310	1101R	134	1143	138	1168K	603
192	27 1052K	600	1102	134	1143R	138	1168MQ	290
192/S2	27 1053	131	1103	134	1144D	138	1169/D3	142
192/S2	597 1054	131	1103R	134	1144D/RG	138	1169BM/D3	142
194	27 1055	131	1104	135	1144D/RL	138	1169G/D3	142
195	27 1055D	131	1104R	135	1144G	138	1169GBM/D3	142
195/B5	27 1056	131	1105	135	1144G/RL	139	1169MQ/D2	290
195AS	27 1057A	131	1105/C10T	135	1144L	139	1169N/D4	142
195AS/B	27 1058	131	1105/C16T	135	1144T	139	1171BM	142
195K	597 1059	131	1105/C32T	135	1148A	139	1172BM	142
195P	27 1060	131	1105AD-50	135	1148A/R	139	1172BM/P	143
195P/B5	27 1061	131	1105T20	135	1148B	139	1173BM	143
1002	127 1062	131	1105T30	135	1148B/R	139	1175BM	143
1008	127 1062AL	132	1105T50	135	1148P	139	1177BM	143
1008BM	127 1062GM	132	1112	135	1149F	139	1177BM/Z	143
1009	127 1063	132	1112K	601	1149F	602	1178BM	143
1009L/A	127 1064	132	1114	136	1150	139	1178BM/P	143
1009L/B	127 1065F	132	1118	136	1150BA	310	1182BM	143
1009L/C	127 1065P	132	1120A	136	1150BM	140	1183BM	144
1009L/D	128 1066	132	1120ARL - ARG	136	1150BMK	602	1184BM	144
1009L/DP	128 1067	132	1122	136	1150G	139	1185BM	144
1009L/DP-S2	128 1077	132	1122 - 1125MOL	136	1150GBM	140		

# TARTALOMJEGYZÉK CIKKSZÁM SZERINT

1186BM	144	1253A	150	1267TX/D7	155	1293BX/DA	614	1360G	162
1188BM	144	1254	150	1267TX/S13	155	1293BX/DD	614	1361/C12	162
1190BM	144	1254	604	1267TXK	604	1293BX/DE	614	1361/K9	162
1191BM	144	1256/20	150	1268RTX	155	1293BX/DF	614	1362B	163
1191BM/L	144	1256/30	150	1268RTX/S8	155	1293ES	158	1364SCP	163
1191R/5-M	144	1256/C36-2	150	1268RTXK	604	1293ES/S7	158	1364SE	163
1200MS	144	1256LP	150	1269N/PZ	155	1294	158	1364SP	163
1201E	145	1256PE	150	1269N/PZK	604	1294/S7	158	1364SR	163
1201E/DZ	146	1256PH	150	1269PZ	155	1294K	605	1364SV	163
1201E/K	603	1256PZ	150	1269PZ/S4	155	1294L	158	1365/K13	163
1201E/S6	145	1256RTX	150	1269PZK	604	1295	158	1365P10	163
1201EN	145	1256TX	150	1270BA	310	1295/C14	159	1366/K5	164
1201EN/K	603	1257BE	151	1272BA	310	1297TX	159	1366A	163
1202E	146	1257ES	151	1272MQ	290	1297TX/D6	159	1366B	164
1202E/K	603	1257ESB/S8	151	1272MQ/S	290	1297TX/L	159	1366KF	164
1202E/S4	146	1257LP	150	1272MQF	290	1297TX/L-S5	159	1366S/R1	164
1202EL	146	1257LP/S	151	1273MQ/D6	290	1297TX/S12	159	1366S/R10	165
1202EN	146	1257LPH/S8	151	1273MQ/E1	614	1298RTX	159	1366S/R11	165
1202EN/K	603	1257PH	151	1273MQ/E4	614	1298RTX/S8	159	1366S/R12	165
1203/E10P	612	1257TX	151	1273MQF/D6	290	1298RTXK	605	1366S/R13	165
1203/E1P	612	1257TX/S	151	1274MQ	290	1299N/PZ	159	1366S/R14	165
1203/E4P	612	1260	152	1274MQ/S	290	1299N/PZK	605	1366S/R2	164
1203/E5P	612	1260/S6	152	1274MQF	290	1299PZ	159	1366S/R21	165
1203E/D	146	1260E	153	1275MQ/C	290	1299PZ/S6	159	1366S/R22	165
1203E/S	146	1260EK	604	1276MQ/C	291	1299PZK	605	1366S/R24	165
1204E	146	1260K	604	1277BA	310	1302	160	1366S/R25	165
1204E/K	603	1260MC	153	1279MQ	291	1303	160	1366S/R26	165
1204E/S5	146	1260N	152	1279MQ/F	291	1304	160	1366S/R3	164
1204EL	147	1260NK	604	1279MQ/S	291	1305	160	1366S/R4	165
1205E/ES	147	1262	153	1281/B28A	156	1305Z	160	1366S/R5	165
1205E/ES-S8	147	1262/S4	153	1281BG	155	1306	160	1366S/R6	165
1206E/BP	147	1262E	153	1281BG/A9	156	1307	160	1366S/R7	165
1206E/BP-S7	147	1262EK	604	1281BG/B28NA	156	1308	160	1366S/R8	165
1207E TX/K	603	1262K	604	1281BG-TX/A8	156	1310	160	1366S/R9	165
1207E/TX	147	1262L	153	1281LP	155	1312	160	1366SH	164
1207E/TX-D	147	1262MC	153	1281LPH	156	1314	161	1366SH/C	164
1208E RTX/K	603	1262N	153	1281PB	155	1326	161	1366SL	164
1208E/RTX	147	1262NK	604	1281PE	156	1327	161	1366ST	164
1208E/RTX-D	147	1263/D...	153	1281PH	156	1328	161	1367/K10	166
1209E PZ/K	603	1263/E39	613	1281PM	155	1329	161	1367/K4	166
1209E/PZ	147	1263/E40	613	1281PZ	156	1330	161	1367/S4	165
1209E/PZ-S4	147	1263/E50	613	1281RTX	156	1331	161	1368	166
1209EN/PZ	147	1263/E62	613	1281TX	156	1335BM	161	1368G/C2U	166
1209EN-PZ/K	604	1263/E70	613	1290	157	1337/S5	161	1368G/CV	166
1210E/GE	148	1263/E74	612	1290/S	157	1338	161	1368G/K400	166
1211E/GE	148	1263/E78	612	1290K	605	1338A - 1338B	161	1368G/OD	166
1229LP/S	148	1263/E85	613	1290K/INOX	605	1338R9 - 1338R12	161	1368G/SD	166
1229LPH/A6	148	1263/S12	154	1290N	157	1342	161	1369/C11	167
1236B	149	1263MC/D8	154	1290NK	605	1342PM	161	1370	167
1238B	149	1264	154	1292	157	1342PMR	161	1370/MR...	167
1241	149	1264/S5	154	1292/S4	157	1343	161	1370BA	310
1242	149	1264K	604	1292K	605	1344	162	1370BA/MR	311
1243/D7	149	1264L	154	1292K/INOX	605	1344A/VW	162	1370BA/PL	311
1243/S11	149	1265ES	154	1292L	157	1345	162	1370F	167
1243LP/D6	149	1265ES/S8	154	1292N	157	1351	162	1370F/MR...	167
1250	149	1266BP	154	1292NK	605	1353	162	1370FT	167
1251	149	1266BP/S8	154	1293/D...	158	1357Z/45	162	1370T	167
1252/S5	149	1267MC/TX	155	1293/S...	158	1359T	162	1374F	167
1253	150	1267MC/TX-D7	155	1293BP	158	1360/K6	162	1374F/MR...	167
1253	604	1267TX	154	1293BP/S	158	1360/KP3	162	1375	168

# TARTALOMJEGYZÉK CIKKSZÁM SZERINT

1375/MR	168	1435/1	172	1467T/C6	178	1477D/S5	182	1488/1	187
1375A	168	1435/1R	172	1467TU	178	1477K/7	182	1488R...	187
1375B	168	1435R	172	1470	178	1478	182	1489/31T	187
1375BA/PL	311	1437/C12	172	1470FT	178	1478/K3	183	1489/33	187
1376X	168	1438	172	1470PF	178	1478NSS	183	1489/33P	188
1376X/MR	168	1438DCT/S	173	1471	178	1478SP	183	1489/C14	188
1376XT	168	1438DSG	172	1471A	178	1478T	183	1489/E	188
1376XT/MR	168	1438EVO	172	1471CF	179	1479	183	1489/Y	188
1377	168	1438K/DSG-2	172	1471CM	179	1479/B27	183	1489R	188
1377/MR...	168	1438K/PWR	172	1471CM/E11	179	1479L/K4	183	1490	188
1377BA	311	1438R	172	1471D2	179	1479L/S2	183	1490/R1 - 1490/R2	188
1377BA/PL	311	1439/K7	173	1471GF	178	1479LB/C5	183	1490F	188
1377T	168	1440/...	173	1471M/50	178	1479LV/S3	183	1491	188
1378	168	1445/1 - 1445/2	173	1471M/C22	178	1479ML/B17	183	1491A	188
1378/MR...	168	1452K	173	1471M/P	178	1479ML/S3	183	1491R	188
1379BA	311	1452PN/K	173	1471M/W50	179	1479N/S5	184	1491T	188
1379F	168	1454P	173	1471PN/B1	179	1479RB/1	184	1492/1 - 1492/2	189
1379F/MR...	169	1455SVP	173	1471PN/B2	179	1479RB/2	184	1492T	189
1380	169	1455SVP/R...	173	1471PN/B3	179	1479RB/3	184	1493	189
1380/MR...	169	1457/B4	173	1471PN/B4	179	1479U/13	184	1493/C19	190
1380BA	311	1458	173	1471PN/B5	179	1479U/32	184	1493/C30	189
1380BA/MR	311	1460F	174	1471PT/C5	179	1480	184	1493/C7	190
1380BA/PL	311	1462/EI	174	1471T/C5	179	1481/C12	184	1493/PF	189
1380S	169	1462/KI	174	1472	179	1481K/S4	184	1493/S-U	191
1380S/MR...	169	1462/KU	174	1472AU	179	1481PL	184	1493AL	189
1380T	169	1462/MB	174	1472AU/P	180	1481PL/S3	184	1493AL 4S	189
1381	169	1462AD/BSC	174	1472AU/RP	180	1481T/C12	185	1493AL CF	190
1381/MR...	169	1462AD/SMN	174	1472B/RNLT	180	1482	185	1493B	189
1381BA	311	1462CF	174	1472FC	180	1482/8 - 1482/10	185	1493B/S5	189
1381BA/MR	311	1462CF/C6	174	1472FC/GE	180	1482A/1	185	1493C/ADB	191
1381BA/PL	311	1462CF-SN	174	1472FC/L	180	1482A/3	185	1493DSG	190
1381T	169	1462CF-SN/C6	174	1472FCA	180	1482A/5	185	1493FF	190
1385	169	1463/KIT	175	1472FCL/RP	180	1482B	185	1493FT	190
1385/MR	169	1464ADB	176	1472H	180	1482C	185	1493H	190
1390	169	1464AP	175	1472MT/VW	180	1482D	185	1493HK	190
1390/MR...	169	1464AP T	175	1472R/AU	180	1482SN	185	1493J	190
1390BA	311	1464AP T16X12	175	1472TM	180	1483K/12	185	1493U/ADB	191
1390BA/R	311	1464APB	176	1472VW	180	1483K/22	186	1493VW	190
1390N	170	1464CBD	175	1473	181	1483KV-PT/S7	81	1493X	191
1390NR	170	1464FAP	176	1473A	181	1484	186	1493Y	191
1390R	170	1464FG	176	1473FN	181	1484PSA	186	1494	191
1391	170	1464FG/CP4	176	1473P	181	1485/KIT	186	1494/C14A	192
1391A	170	1464IC	175	1473T	181	1485BP	186	1494BMW	191
1392	170	1464IC/RK	175	1474/C4	181	1485BPM	186	1494E	191
1392R	170	1464PB	176	1474DL	181	1485FCA/K2	186	1494FPC	191
1393	170	1464PF	177	1474E/VW	181	1485FCA/T	186	1494M	192
1410/M	171	1464PT	176	1474E/VW2	181	1485FCA/TS	186	1494MAN	191
1428	171	1464T	175	1474G	181	1485FRD/T	186	1494MRC	191
1428/SB11	171	1464T/SP80	175	1474L	181	1485MJ	187	1494Q	192
1428L	171	1464TDI	176	1475U	181	1485MRC/T	186	1494T	192
1428L/B3	171	1464VD	176	1476	182	1485PMTJ	187	1494T/C5	191
1429	171	1465	177	1476/RC	182	1485R	187	1494VW	191
1429/SB7	171	1466/C5	177	1476A	182	1485R/P10	187	1494VW/K	192
1430/...	171	1466L 11	177	1476A/RC	182	1485R/P17	187	1494VW/KT	192
1430/S	171	1466TLF	177	1476C/1	182	1485TC	186	1494XZN	192
1431/...	171	1467	177	1476GT	182	1485VAG	187	1495/C6	192
1431/C5	171	1467/RK1	177	1476PSA	182	1485VAG/K2	187	1495M	192
1433	171	1467/RK2	177	1476T	182	1485VLV/T	186	1495T	192
1433/C11	172	1467LF/2	177	1477/C10	182	1487/K2	187	1496/C	192
1435	172	1467LF/RC	177	1477D	182	1488 - 1488L	187	1497/C23	193

# TARTALOMJEGYZÉK CIKKSZÁM SZERINT

1497/C94	193	1516/1 - 2 - 3	200	1565/1 - 2 - 3	207	1670	213	1703BA/A	312
1497/S3	193	1517	200	1566/GO1	207	1670A	213	1703BA/P	312
1497BS	193	1517C/...	201	1566N	207	1672	213	1703BA/PL	312
1497D	192	1518/...	201	1566P	207	1672A	213	1704	218
1497KB/S3	193	1518U/...	201	1566R	207	1674A	213	1704A	218
1497P	193	1519/...	201	1567	207	1674C	213	1704C	218
1497RC	193	1520/1 - 1520/2	202	1568	208	1676	213	1705	218
1497SS	193	1521/1 - 1521/2	202	1569/F	208	1678/C3	213	1705PT	218
1497TE	193	1528	202	1569/SB	208	1679	213	1706DGT	218
1498	193	1529	202	1569CP	208	1679/PR	213	1707	218
1498/12	195	1529/C7	202	1570/3	208	1680	214	1707A/1 - 2 - 3	218
1498/120A	197	1529/PG	202	1580/8I	208	1680A	214	1708/8 - 13 - 20	219
1498/12-24 R20	195	1529PI	202	1580GL	208	1680B	214	1709/10 - 1709/18	219
1498/16A	196	1530/C16	202	1585/5I - 6I - 7I	208	1680C	214	1710	219
1498/24	195	1530/C5	202	1585GI/5 - 6 - 7	208	1682	214	1712E/1 - 2 - 3	219
1498/25A	196	1531/C7	203	1589PI/50 - 100 - 150	208	1683	214	1712TF	219
1498/2A	195	1532	203	1589VI	208	1685/C7	214	1713M	219
1498/2A-8A-PR	196	1533/...	203	1590	209	1687/S4	214	1713M/K7	219
1498/40A	197	1533PR/1 - 2 - 3	203	1591	209	1687A	214	1714	219
1498/4A	195	1534/...	203	1593	209	1687AC	214	1715	219
1498/4A-8A CO	196	1535/C...	203	1594	209	1687D	214	1715B/R5L	219
1498/4A-8A CP	196	1539	203	1595	209	1687U	214	1715FL/A	219
1498/8A	196	1540	203	1599B	209	1688	215	1715FL/B	219
1498B12/R02	195	1542/1 - 1542/2	204	1599F	209	1688A	215	1715I	219
1498BC/12	194	1544/...	204	1599G	210	1688M	215	1715L	219
1498LT/12	194	1545/C5M	204	1599GI	209	1688PC	215	1715R/FL	219
1498LT/12-24	195	1547/C6	204	1599GR	209	1688PC/R	215	1716A	219
1498LT/12-R7	194	1547KP	204	1599P	209	1690F	215	1716P	220
1498LT/12-SF	194	1547P	204	1599T	209	1690L	215	1716R	220
1498MN/12-C	194	1547PC/2	204	1600Q 10	210	1691BM	215	1716U	220
1498MN/12-P	194	1547PL/2	204	1600Q 10	606	1691MG	215	1717A	220
1498MN/12-R	194	1549	204	1600Q 8	210	1692	215	1717B	220
1498MN/12-U	194	1550U	205	1600Q 8	606	1693	215	1717BA	312
1498PC	198	1550U/CGS-R	205	1602BA	312	1693	606	1717BA/1	312
1498SA/2A-4A	195	1550U/M	205	1603BK	606	1693L	215	1717C	220
1498SM	197	1550U/MRC-ABE	205	1603K	606	1693M	216	1717D	220
1498SM-A	197	1550U/MRC-C	205	1650	210	1694/L	216	1717T	220
1498SM-C	197	1550U/S...	205	1650FD	210	1694A/L	216	1717T RS	220
1498SM-CP	197	1550U/SS187	205	1650FT	210	1694B/L	216	1717T RT	220
1498ST/TB	198	1551/C20	205	1651DGTB	210	1695XS	216	1717V	220
1498ST/TB ROT	198	1552/C9	205	1651DGTB/IP	211	1696	216	1717V R	220
1498TB/12-24	198	1555/Q	206	1652	211	1696A	216	1718A...M	221
1498TB/6-12	197	1555/QS	206	1654	211	1696B	216	1718A...P	221
1499	198	1555C	206	1654DGT	211	1696D	217	1718A...Q	220
1500/...	198	1555S/BMW-RNT	206	1656	211	1696S	217	1718A...R	221
1500/SP	198	1556/1A	206	1657DGT/2	211	1697	217	1718A...S5	221
1500G/...	198	1556/2A	206	1658/...	211	1699L	217	1718A...T	221
1500N/...	198	1557	206	1658/C4	211	1699L/1	217	1718D...M	221
1500N/G...	199	1557/S3	206	1658DGTB	211	1699Q	217	1718D...P	221
1500N/SP	199	1557V	206	1658SP/1	212	1700N	217	1718D...Q	220
1501/1 - 2 - 3	199	1558/C13	206	1659	212	1700N/PM	217	1718D...R	221
1501G/1 - 2 - 3	199	1558/C4	129	1662/1 - 1662/2	212	1701_WARN	218	1718D...S5	221
1501Z/S - P - R	199	1558P	206	1662AN	212	1701BA	312	1718D...T	221
1502/...	199	1559	207	1662DGT/A	212	1701N	217	1719BA12	312
1505/C5	200	1559V/8T	207	1662SP0	212	1701N/PM	217	1719BA8	312
1505V	199	1560/2	207	1662SP2	212	1701NE/...	218	1719BM/RG	223
1506	200	1560A	207	1666	212	1701PMR	218	1719BM/RL	223
1508/1 - 1508/2	200	1561/...	207	1666A	212	1702N	218	1719BM/RP	223
1511/1 - 2 - 3	200	1562D	207	1668	212	1702N/PM	218	1719BM/RR	223
1515/1 - 2 - 3	200	1563/C4	207	1668A	213	1702PMR	218	1719BMA...B5	222

# TARTALOMJEGYZÉK CIKKSZÁM SZERINT

1719BMA...M	222	1741U	226	1759HD/RR	231	1772M	238	1833M	243
1719BMA...P	222	1742AN	226	1759HD/TRUCK	232	1772R	239	1833MW	243
1719BMA...Q	221	1742AN/C	227	1759LR	232	1772R	607	1833RB-L/USB	242
1719BMA...R	222	1742AN/KR	227	1759TT	232	1772RL/2	239	1833S	243
1719BMA...S5	222	1742N	226	1760/IR1000	235	1773A	239	1833XL	243
1719BMA...T	221	1742N/C4	226	1760/IR1600	235	1773RL	239	1833XS/1	242
1719BMB/P	223	1742N/KR	226	1760/IR500	235	1773S	239	1833XS/2	242
1719BMC	223	1742R-A/M...	226	1760/OHM	233	1773S/RL	239	1833XSW	243
1719BMD...B5	222	1742R-AL/M...	226	1760/RMS	233	1774	239	1834RR	608
1719BMD...M	222	1749	227	1760/RSE	234	1774A	239	1836AW	243
1719BMD...P	222	1749A	227	1760/TC2	235	1774A/RL	239	1836B	243
1719BMD...Q	221	1749A/RB	227	1760B	233	1774S	239	1837C	244
1719BMD...R	222	1749A/RT	227	1760DGT	232	1776BA	312	1837F	243
1719BMD...S5	222	1749AC	227	1760DGT/2	233	1777BM	239	1837F/USB	244
1719BMD...T	221	1750	227	1760DGT-R3	234	1777BMT	239	1837M	244
1719BMR	223	1750CG	227	1760K	235	1777BMT	607	1837RB-F/USB	244
1719BMR/B3	223	1750KG10	228	1760LX	236	1777MQ/C	291	1837S	244
1719BMX...M	222	1750M	228	1760PA/80	234	1777MQ/U	291	1838/11LED	245
1719BMX...P	222	1750M3	228	1760PA/AC	234	1777RL/U	291	1838AM	245
1719BMX...Q	221	1750R/1 - 1750R/2	227	1760PA/AC-DC	234	1777T	239	1838COB	245
1719BMX...R	222	1750RC	227	1760PA/AC-DC2000	234	1777T	607	1838E	246
1719BMX...S5	222	1750RP/1 - 1750RP/2	227	1760PT	235	1778AN	239	1838E-BT	246
1719BMX...T	221	1750RT	227	1760R/TC2	235	1778AX	240	1838FLASH	244
1719R/...	223	1750TA	228	1760S	233	1778BS	240	1838P	245
1720/...	223	1750TLA	228	1760TMC	236	1778CM	240	1838POCKET	244
1720/B	223	1751CR	228	1760WMM	236	1778M7	240	1838RA/10-11LED	245
1720/S	223	1751N	228	1761	236	1778MT	241	1838RB/10LED	245
1720D/...	223	1752	228	1761RS/1	236	1778P	240	1838RB/FLASH	244
1720D/B	224	1754	228	1762	236	1778SCL	240	1838RR/11LED	245
1721/B6	224	1755C	229	1762K	607	1778SOS	240	1838RV/11LED	245
1723	224	1756	229	1763	236	1778V18	240	1838SLIM	245
1725	224	1756B	229	1763G/S500	236	1778X	240	1838SW	246
1725CR	224	1756C	229	1764/K5	236	1781	241	1838UV	246
1725MQ	291	1756C-2OR	229	1764/K5-R	236	1783	241	1839/R1	246
1726	224	1756D	229	1765/C24	237	1783	607	1839/R2	246
1726BM	224	1756D-2OR	229	1766	237	1784	241	1839/R4	246
1727	224	1756E	229	1766/8	237	1784BA	312	1839/R5	246
1727BA	312	1756G	229	1766A	237	1800/100	241	1839/R6	246
1727BM	224	1757	229	1766ER	237	1808	251	1839BRW	246
1728...	224	1757A	229	1766ER/VW	237	1812 150	251	1842	248
1728BA	312	1758	229	1766G	237	1814M	251	1842LED/ABM	247
1729CG	224	1758A	230	1766I	237	1820	251	1842LED/BM	247
1729DM 450	224	1758ADB-45°	230	1766L	237	1820 60	251	1843	248
1730	224	1758ADB-D	229	1766LI	237	1820 80	251	1844	248
1730M	224	1758B	230	1766T	237	1822	251	1844SCK	248
1730V 38	224	1758B/K5	230	1767A	238	1822 180	251	1845	248
1736A	224	1758B-1,6	230	1767B	238	1822 320	251	1846	248
1737	225	1758BA	312	1767PMC	238	1823 60	251	1846R-LED/BM	248
1737AC	225	1758B-RNT	230	1767PMR	238	1823R/60	251	1847	249
1737B	225	1758LG	230	1768	238	1824R	251	1848	249
1737BA	312	1758M	230	1770	238	1825B	251	1850D	325
1737NX	225	1758R	231	1770A	238	1827	251	1850E	325
1738	225	1758RD	230	1770BM	238	1827/K	252	1851VK	325
1739C	225	1758S	230	1770BM	607	1827F	252	1851VK-12C	325
1740AN	225	1758VT	231	1770RL	238	1827PC	251	1851VK-12V	325
1740B	225	1758VT/L	231	1771	238	1827PCL	251	1852 S-PIATTE	249
1741B	225	1759	231	1771BM	238	1827PFL	252	1852R1750	249
1741B/C5	225	1759A	231	1771HD	238	1830T	252	1852S-CC	249
1741BP	226	1759B	231	1771RL	238	1833L	243	1852S-CNT	249
1741RV...K	226	1759HD/3	231	1772H	239	1833L/USB	242	1852S-F	249

# TARTALOMJEGYZÉK CIKKSZÁM SZERINT

1852S-FLESS	249	1885/C1-R3	258	1916G	348	1930CD	334	1945C/G...	342
1852S-KR/CNT	249	1885/C1-R4	258	1916GF	348	1930HLA	335	1945C/GP...	342
1852S-L	249	1885/C1-R5	258	1916GFE	348	1930LA	335	1945P	342
1860BH R/CM	252	1885/C1-R6	258	1916I	348	1930LH	334	1945P/S...	342
1860BH R/CS	252	1885/C1-R7	258	1916JF	348	1930PA	334	1945S	342
1860BH/120A	252	1885/C1-R8	258	1916JM	348	1930ZL	335	1945S/G...	342
1860BH/160A	252	1885/C2	258	1916P	348	1931AN10	336	1946	343
1860BH/200A	252	1885/C2-R1	258	1916S	348	1931CD10	335	1946C/T...	343
1860BHT R/CM	253	1885/C2-R2	258	1917F	348	1931CD13	336	1946C4,8	343
1860BHT R/CS	253	1885/C2-R3	258	1917JF	348	1931CD6	335	1946C7,8	343
1860BHT/160A	253	1885/C2-R4	258	1917JM	348	1932B10	336	1946KF	343
1860BHT/T	253	1885/C2-R5	258	1917M	348	1932B13	336	1946KF/M...	343
1860DM	253	1885/C2-R6	258	1917RG	348	1932RS13	336	1947	343
1860EI	253	1885/C2-R7	259	1917SP	349	1933	337	1947G	344
1860M	253	1885/C3	259	1917ST	349	1933AN90	337	1947G2	344
1860PMIG	253	1885/C3-R1	259	1918	349	1933AN90-H	337	1947H	343
1860RG	253	1885/C3-R10	259	1918N	349	1933I	337	1948	344
1860SQ	253	1885/C3-R2	259	1918R	349	1933IH	336	1948PR	344
1870	325	1885/C3-R3	259	1919F1/2	350	1933IL	337	1949BC	345
1870-20/5S	326	1885/C3-R4	259	1919F1/4	349	1933ILH	337	1949BC/RUL	345
1870-72/FC	326	1885/C3-R5	259	1919F3/8	350	1933L	337	1949DGT/2	346
1870-72/FL	326	1885/C3-R6	259	1919FE1/4	349	1934BV	337	1949F2	345
1870I	325	1885/C3-R7	259	1919L	350	1934MAV	338	1949GPA	345
1872L	326	1885/C3-R8	259	1919ML	350	1934MAV70	338	1949GPN	346
1872L 35/5S	326	1885/C3-R9	259	1919RB-F	350	1935F	338	1949M	346
1872L 35/FC	326	1885/XC60	259	1919RB-FE1/4	349	1936/4A	338	1949P	345
1873	326	1889CF	257	1919RF-F	350	1936/5A	338	1949R	346
1873-30/5S	326	1889N	257	1919RF-FE1/4	349	1936/7A	338	1949T	345
1874	326	1893/1234YF	260	1919RM-F	350	1937	339	1949U5	344
1874-50/5S	326	1893/134A	259	1919RM-FE1/4	349	1937C...	339	1949U5/A	344
1874-50/FC	326	1893TR/1234YF	260	1919SC	350	1937K...	339	1949U5/B	344
1875LT	255	1893TR/134A	260	1921B1	330	1937KC	339	1949U5/C	344
1875SP/K3	255	1893TR/CI	260	1921M1	330	1937KL	339	1949U5/D	344
1877	255	1895 13	260	1921M2	330	1937KL-D	339	1949U5/E	345
1877A	255	1895 27	261	1921N3	330	1937M	339	1949U5/F	345
1877F	255	1895 6	260	1922P1	330	1937M-01÷11	339	1949U5/G	345
1877P	255	1895/RC	261	1922P2	330	1937N10	340	1949XS	344
1878 11	256	1895/S	260	1922P3	330	1937N10-GR	340	1950BZK	346
1878 2	255	1895G	260	1924B	331	1937N20	340	1951	346
1878 3	255	1897	261	1924CD	331	1937N20-GR	340	1951A	346
1878 30	256	1897/CRB	261	1924F	330	1937R/P	339	1952	347
1878 4	255	1897/G	261	1924XM	331	1938	340	1956 115-750W	322
1878 8	256	1897/MV	261	1927AN	333	1938R/L	340	1956 125-1400W	323
1879	256	1898/B	261	1927B	331	1938R/S5	340	1956 230-2400W	323
1879 6	256	1898/D	262	1927B/K5	331	1940	340	1966/910W	324
1879/FUEL	256	1898/K40	261	1927CD	332	1940/C6	340	1967/800W	324
1879R/K4	256	1898/M	262	1927CD/K3	332	1940/S5	341	1972/12V-10	315
1880	256	1898/S	262	1927G	333	1940E10	341	1972/20V-13BMC	316
1880ADB	256	1899A	262	1927P	332	1940E10/MT	341	1972/K12V-10	314
1881	256	1899SI	262	1927P/K3	332	1940E10/S...	341	1972/K12V-COMBO	314
1882N	256	1900M 8X15 - 1900M 10X15	347	1927SP-AM	333	1940E10/S5	341	1972/K20V-13BMC	316
1883N	256			1927XM	332	1940MT	341	1982/12V	315
1883NC	257	1900S 8x10	347	1927XM/K5	332	1940S...	341	1982/K12V	314
1884	257	1914	347	1928CD	334	1942A	341	1984 20V/1200BMC	318
1884/C12	257	1915B	347	1928DA	333	1942LR	341	1984 20V/600BMC	317
1884N/C8	257	1915C	347	1928DAL	333	1944A	341	1984/K1200	318
1885	257	1915C/L	347	1928K4	333	1944AR 2	341	1984/K600	317
1885/C1	258	1915D	347	1928P	334	1944N	341	1986/20V-125BMC	319
1885/C1-R1	258	1915E	347	1928XM	333	1944PA	342	1986/K20V-125	319
1885/C1-R2	258	1915E/XL	348	1930A	335	1945C	342	1989RCB	321

# TARTALOMJEGYZÉK CIKKSZÁM SZERINT

1994B 20V-2AH	320	11204B	577	11491	584	2254T	263	330R/A	28
1994B 20V-4AH	320	11208A	577	11493	584	2258N-O	263	330R/I	28
1994B 20V-6AH	320	11208B	577	11495	584	2258RR	263	331C	28
1994BL 12V-2AH	315	11210A	577	11498	584	2300ST/KIT	370	332	29
1994C 20V	320	11210B	577			2400 RSC24/MP	378	334	29
1994CB 12V	315	11212A	577			2400 RSC24/PC	377	334R	29
1995MQ/G1 - G2	291	11212B	577			2400 RSC24/PD	377	334R/I	29
1995MQ/T	291	11214A	578	2001/B26	352	2400 RSC24/PF	377	336	29
1996MQ/GM	291	11214B	578	2001/BV	352	2400 RSC24/PF-	377	338	29
1996MQ/T	291	11214C	578	2001/BZ24 MQ	353	2400 RSC24/PL	377	338R	29
1996SVG	291	11216A	578	2001/BZ27 VU	353	2400 RSC24/PL	377	338R	29
11001	570	11216B	578	2001/BZV	352	2400 RSC24/SPC	378	338R/I	29
11001H	570	11218A	578	2002/BV12	353	2400 RSC24AXLP/CPR	376	338RP	29
11003	570	11218B	578	2002/BV13	354	2400 RSC24AXLP/PF	376	339A	29
11011	570	11220A	578	2002/BV42	354	2400 RSC24AXLP/VL	377	339A/R	29
11011H	570	11220B	578	2002/BV6	9	2400-COVER RSC24	393	340	29
11018	570	11222	579	2002/BV7-ZIP	353	2400-COVER RSC24AXL	393	340C	30
11019	571	11230A	579	2002/BV8	353	2499PC	378	340C/KRL	30
11021	571	11230B	579	2002/BV9	353	2499PF	378	340RL	29
11023	571	11232A	579	2002/BVL6	353	2499PF/M	378	341	30
11024	571	11234A	579	2005MPU	354			341B	30
11031÷11038	571	11240A	580	2005MPU/E	354			341B/RL	30
11032	571	11240B	580	2005PA/D	354	30	9	341B/RM	30
11034	571	11242A	580	2005PA/E	354	30BA	304	341RL	30
11035	571	11242B	580	2005PA/ET	354	30B6N	9	342	30
11037	571	11246A	580	2005PA/S	354	31	9	342A	30
11038	571	11248A	580	2005PA/U	355	31/B6N	9	342A/MOL	30
11040	572	11248B	580	2009N/BV	354	31/B6N-LSE	9	342A/RL	30
11045	572	11259	580	2028/VV	355	31_serie	9	342MOL	30
11046	572	11260	581	2028E	355	31BA	304	342P	30
11048	572	11263	581	2029/VV	355	31BA/C	304	342P/RL	30
11049	572	11264	581	2029E	355	31BM	9	342RL	30
11050	572	11265	581	2029EM	355	31BM/D6	9	345	31
11069	572	11266	581	2032/TE	356	31L	9	345C	31
11100	573	11268	581	2032/TV	355	31SE	9	345SB	31
11101	573	11271A	581	2033L	356	32	9	345SB/R	31
11102	573	11271B	581	2033L/VV	356	32AU	9	345SB2	31
11105	573	11271C	581	2036/TV	356	32AUR	10	345SC	31
11106	573	11276A	581	2036E	356	32BA	304	345SI	31
11107	574	11276B	581	2037/TV	356	33LT	10	345SI/R	31
11110	574	11276C	581	2038/TV	356	33NR	10	345U	31
11111	574	11300A	582	2041UC	357	34	10	345U/A	31
11115	574	11300B	582	2051N	357	34BA	304	349	31
11116	574	11300C	582	2055HB	357	35	10	349/SMAS	31
11120	574	11300D	582	2080/D10	357	35PM	10	349/SMM	31
11121	575	11300E	582	2080/V12	357	35PMR	10	350	32
11125	575	11300F	582	2080/V12-...	357	36	10	351C	32
11130	575	11300G	582	2080/V6	357	37	10	351P	32
11131	575	11320	582	2080/V6-U	357	37PM	10	352C/U	32
11132	575	11411	582	2080/VG	262	37PMR	10	352U	32
11135	575	11415B	582	2109MT ID/1	360	38/DS1	611	355	32
11140	576	11420B	583	2115P L-MQ32	362	38/DS2	611	357F3	32
11141	576	11431	583	2115PI/BIKE-HOME	361	38_serie	10	357R/F3	32
11145	576	11440A	583	2250-O	262	39BA	305	358	32
11200A	576	11440B	583	2252	262	310	27	358RL	32
11200B	576	11440C	583	2252KR4	262	310/C8	28	359	32
11202A	576	11450A	583	2254A	263	310B	27	359CH	33
11202B	576	11450B	583	2254C	263	311	28	360	33
11202C	576	11450C	583	2254F	263	330	28	360R/...	33
11204A	577	11488PF	584	2254K	263	330BA	307	361N	33
				2254SM	263	330BA/2R	307	362	33



# TARTALOMJEGYZÉK CIKKSZÁM SZERINT

362R/...	33	3010/T...	266	3040C/S2	274	3500/P-M	385	<b>4</b>		
363	33	3010H	266	3041C	274	3700/PC	388			
363BA	307	3010V	266	3041C/12	274	3700/PF	388		42	11
363R/...	33	3011/T	266	3041C/16	275	3700/PFL	388		42/B	10
365	33	3012	267	3042C	275	3700/PLA	388		42/B9N	11
365R/...	33	3012C	267	3043C	275	3700/PLL	388		42/S	12
366	33	3012I	267	3043C/ 41÷47	275	3700-COVER C37	393		42/SC9I-E	12
374	33	3014	267	3047C	275	3910	281		42/SP_plastica	12
374K	597	3014 SAR	267	3048C	275	3912PP	281		42/SP25	12
374R/...	34	3014R/GR5	267	3050/600	275	3912TP	281		42AS	12
375	33	3014SAR/1	267	3050/CC	275	3912TP/A	281	42AS/B9N	12	
376	33	3014SAR/2	267	3050/KA	275	3912TP/C	281	42AS/S	12	
378	34	3014SAR/RR	267	3050/LA	276	3912TP/FOX	281	42BA	305	
378BA	307	3023	267	3050/MS	275	3912TP/QRE	281	42BA-AS	305	
383	34	3025N	267	3050/MV	276	3912TP/ROAD	281	42LMP	13	
383R	34	3025N/PF	268	3054	276	3912TP/RS	281	42LMP/S	13	
384	34	3026 0,3	268	3055M	276	3912TP/ST	281	42MP	12	
384RC	34	3026 0,5	268	3057	276	3916MMP	282	42MP/B9N	12	
386A	34	3026 1,0	268	3061/2T	272	3918MML	282	42MP/S	12	
386A/RC	34	3026R 1,0	268	3061/2T-P100	272	3921	282	42NEWK	596	
386BA	307	3026R/0,3	268	3061/2T-P50	272	3923	282	42SLIM	13	
387	34	3026R/0,5	268	3065/20-10T	273	3927	282	42SLIM/B8NI-E	13	
387R	34	3026/S	268	3065/40-20T	273	3932U	282	42SLIM/S11	13	
388	34	3026/SA	268	3067/60-15T	273	3935	282	45	13	
388A	34	3026/SAM	268	3067/70-13T	273	3937	282	410	36	
388C/C8	35	3026/SP	268	3068	273	3948	282	410/SEL	37	
389/K4	35	3027/PR	270	3069	273	3952	282	410/SP	36	
392C	35	3027N 10	269	3070B	276	3952/S	282	410A	37	
392RG/C	35	3027N 100	269	3070B/10	276	3953	282	410AS	37	
393	35	3027N 20	269	3070BE/B	277	3955	282	410AS/SEL	37	
395	35	3027N 30	269	3070BE/F	277	3961 3,2	282	410AS/SP	37	
395T	35	3027N 50	269	3070BE/K	276	3961 3,3	283	410MIX/SEL19	37	
398	35	3027N/KP	269	3070BE/S	276	3961 3,5	283	412	37	
399	35	3027N/KPP	269	3071A	277	3961U	283	412/C150	38	
399R/...	35	3028 15	270	3071B	277	3962MV	283	412/SP	37	
3000L	263	3028 20	270	3071RS	277	3962SH	283	412/SP91	38	
3000L/RLS	263	3028 30	270	3072N	277	3963P	283	412A	38	
3000M/PLM	383	3028 50	270	3073	277	3964	283	412L	38	
3002	264	3028/KP	270	3074O	277	3965	283	412XL	38	
3002/RLS	264	3028SP/15	270	3074O/2	278	3965C	283	414	38	
3003	264	3028SP/20	270	3074O/M	278	3967	283	414/C116	39	
3003/RLS	264	3028SP/30	270	3074O/S	278	3969	283	414/SP	38	
3003C	264	3028SP/50	270	3075/CM	278	3969K3	283	415	39	
3003C/RLS	264	3029/2T	271	3075/K10	278	3971	283	415/C116	39	
3003PRO	264	3029/2T-L/R5	271	3075A	278	3972	283	415/SP	39	
3003PRO/PM	264	3029/2T-L/R6	271	3075B 55	278	3973/1	283	415/SP91	39	
3003PRO/RRCR	264	3029/2T-L/RP	271	3075MV	278	3973/2	284	415CO	39	
3003PRO/RRG	265	3029L/2T	271	3079/21	278	3973/3	284	415CO/SP	39	
3003PRO/RT	265	3030/2T	271	3080/C15	278	3973/4	284	415CO-A	39	
3003PRO/SP	264	3030/2T-R5	271	3080R/CS3	278	3973PF	283	415L	40	
3004	265	3030/2T-R6	271	3081	278	3975	284	416	40	
3006	265	3030/2TRP	271	3085	278	3984/1	284	416/SP19	40	
3006 R/RG	265	3030H/2T	271	3091	279	3984/2	284	416P/SP19	40	
3006 R/RGF	265	3033/3T	271	3092	279	3984/3	284	417	40	
3007	265	3033E/3T	272	3093/E	279	3984/4	284	417/SP	40	
3007 R/RG	266	3033S 3T/R2	272	3093/U	279	3984/5	284	419	40	
3007 R/RGF	266	3035	272	3094PA	279	3984/6	284	419/SP	40	
3008N	266	3036	272	3095	279	3991	284	419T	41	
3009	266	3040C	274	3099E	279	3992	284	421	41	
3009R/GR4	266	3040C/S1	274	3099T	279					

# TARTALOMJEGYZÉK CIKKSZÁM SZERINT

421/SP6	41	437K/12	47	53	13	5904VI/2T	482	605E	62
422	41	437K/16	47	55	13	5904VI/3T	483	606_RIC	63
423	41	437K/33	47	55/B12N	14	5904VU/1M	490	606MQ/50	287
423A	41	437K/8	46	55/B8N	14	5904VU/2M	491	610/5	62
424	41	437K/9	46	55/S	14	5904VU/2T	492	610L/5	62
424/SP	41	437P	46	55/SP	14	5904VU/3T	493	610L/5L	62
425	41	437U/09	47	55AS	14	5904VU/4T	494	611	62
425/SP	41	437U/E-M...	47	55AS/S	14	5905VG/1	525	612 ÷ 614	62
426	42	437U/PM	47	55BA	305	5905VG/2	526	614/50	63
426/SP	42	438...	47	55BA-AS	305	5908VG/2T	527	615	63
426A/SP6	42	438A	47	55K	596	5908VI/2T	484	616 - 617 - 619	63
426MD/CP	43	440	47	55MP	14	5908VU/2T	495	621	63
426MD/CT	43	440A	47	55MP/S	14	5910VI/3	485	622	63
426MD/F	43	440ASC	48	58	14	5910VI/3T	486	641	63
426MD/FA	43	440ASF	48	58BA	305	5914VU/M	496	642	63
426MD/OG	43	440ASG	48	58BA-AS	305	5915VU/0	498	643	63
426MD/OV	43	440ASW	48	560/C12	55	5915VU/1	498	644	63
426MD/S	43	440B	48	560/C2	55	5915VU/2	499	650A	64
426MD/SP10	43	441	48	560/C3	55	5915VU/3	499	650H	64
426MD/T	43	441A	48	560/C3PLUS	55	5915VU/4	500	652	64
426MD/TA	43	441B	48	560/C4+	55	5915VU/5	500	653	64
426MD-3/A9	43	442	49	560/C6	55	5915VU/AS	501	654	64
426MD-3/CP3	42	443	49	561/1	55	5927VU/M	501	659/15	64
426MD-3/CT3	42	444	49	562-1/VA - 562-2/VA	56	5935ET/1MB	511	659/16	64
426MD-3/F3	42	444G	49	562VV-A	56	5935VG/1MB	528	665	64
426MD-3/FA3	42	446/C110	50	564-3R/V - 564-4R/V	56	5935VI/2MB	487	665LB	65
426MD-3/OG3	42	446/C30	49	565-1R/VA - 565-2R/ VA - 565-3R/VA	56	5938U/2T	502	665SW	65
426MD-3/OV3	43	446/C48	49	565-4R/VB	56	5940SBK	528	666	66
426MD-3/S3	43	446ASC/C37	50	565-5R/VB	56	5941VU/M	529	666 LBF.FT	66
426MD-3/T3	43	446ASF/C29	50	565VV-B	56	5945VUM_2024	530	667	66
426MD-3/TA3	43	446ASG/C23	50	567-4R/VB	56	5954VG	531	668N	66
426SB	42	446ASW/C36	50	567-5R/VB	56	5954VI	489	668RG	67
426SB/SP	42	447/C37	51	581	60	5957U-P	503	668RGC	67
426T	42	447/C53	51	583	60	5957VG	532	669N	67
426T/SP	42	447/C70	51	583/C31	60	5957VI	488	671B/C10	67
427	44	450	51	590 - 592	60	5958U	504	671B/C5	67
428/C14	44	450/C13	52	594	60	5980/MQ	513	671N/C10	67
428FC	44	450/C15	52	596 - 598	60	5980EL/A	514	671N/C20	68
428FP	44	450/C21	52	599DGT	61	5980EL/B	515	671N/C30	68
429/C14	44	450/C9	52	599DGT-AN	61	5980ET/A	512	674/C	68
429FC	44	450AD	51	5000 RSC50/ASL	475	5980ET/B	513	677	68
429FP	44	450AL	51	5000 RSC50/CAL	453	5980ID/1	516	677/C	68
430	44	450PA/1	52	5000 RSC50/CLL	453	5980U/BIKE	506	677/CP2000	68
430/SP	44	450PA/2	52	5000 RSC50/CTR	476	5980U/BIKE-M	507	677/CV - 678/CV	69
430ASC	45	450PR	52	5000 RSC50/KFC	453	5988 VHB-MQ	514	678/C	69
430ASW	45	451	52	5000 RSC50/MP	453	5988H/7M	508	680	69
431	45	451/C	53	5000 RSC50/MPA140	453	5988L/4M	509	682	69
431/SP	45	451GA	53	5000 RSC50/PLED	475	5988U/7M	497	6200AP/S10	670
433	45	451PA	53	5000 RSC50/PLED-ST	475	5988U6/M	510	6600 M/112	618
433ASF	45	451PR	53	5700LAMP	405	5989 VEM	517	6600 M/116	618
433ASG	45	452	53	5902MT	518	5990V1	505	6600 M/120	618
434	45	452GA	53	5902MT/AS	519	5990V3	505	6600 M/125	618
435	46	460	53	5902VI	481	<b>6</b>		6600 M/126	618
435G	46	460G	53	5904VG/2M	520			6600 M/131	618
436	46	460PP	53	5904VG/2T	521	600	61	6600 M/14	616
436L	46	4900-COVER C49	397	5904VG/3	522	601C	61	6600 M/174	618
436R	46	<b>5</b>		5904VG/3T	523	601CA	61	6600 M/175	618
437C	46	<b>5</b>		5904VG/5T	524	603	62	6600 M/217	618
437C/...	46	52	13	5904VI/1T	481	604B	62	6600 M/218	618
437C/RM14	46	52MQ	286			605DGT/2	62	6600 M/22	616

# TARTALOMJEGYZÉK CIKKSZÁM SZERINT

6600 M/222	618	6600 M/881	622	720RNG	72	7042LCD/RV	254	7352B	642
6600 M/223	618	6800 VE	616	720S	71	7042LCD/RV-INT	254	7352G	642
6600 M/230	619	6800BA	670	720S/SB6	71	7043	254	7352LG	643
6600 M/236	619	6800RS	670	720TC	72	7061TC	669	7353Y	643
6600 M/241	619	6888	616	720TC/S5	73	7076BC	669	7354N	643
6600 M/242	619	6888B1/2	609	720TX	73	7076BD	669	7355V	643
6600 M/253	619	6888B1/4	609	720TX/C6	73	7076BP	669	7356G	644
6600 M/27	616	6888B3/8	609	720XZN	73	7076BU	669	7356LN	644
6600 M/29	616	6888GS	670	720XZN/C6	73	7093BC	669	7356V	644
6600 M/311	619	6888GW	670	727/C16	75	7093BD	669	7357G	644
6600 M/315	619	<b>7</b>		727/ES16	74	7104 90	668	7357V	645
6600 M/320	619	<b>7</b>		727/ES16TX	74	7105 6	668	7362B	645
6600 M/326	619	73	15	727/ES16XZN	74	7109A	668	7363N	645
6600 M/327	619	73/B13N	15	727/ES22	75	7109D	668	7371V	645
6600 M/33	616	73/S	15	727/ES22TX	75	7201BKK	637	7372B	646
6600 M/330	619	78	15	727/ES32	75	7210BKK	637	7376A	646
6600 M/371	619	78AS	15	727PI/16	74	7212B	634	7381N	646
6600 M/380	620	78BA	305	727PI/16 1/2	74	7212G	635	7382N	646
6600 M/40	617	78BA-AS	306	727PI/22	75	7213G	635	7398 0/G	648
6600 M/406	620	710	70	727PI/32	75	7214FN	635	7398EF	649
6600 M/417	620	710/16	70	728	75	7214G	636	7398ESD	648
6600 M/42	617	710/20	70	728/15	76	7215FN	636	7398GEL	648
6600 M/423	620	710/21	70	728/16	76	7216BKK	637	7398T	648
6600 M/424	620	710/22	70	728/21	76	7218FN	636	7398U	648
6600 M/427	620	710/25	70	728/22	76	7218G	636	7398UP	648
6600 M/430	620	710/C10	70	728/22L	76	7220PEK	633	7399 A/N...	649
6600 M/44	617	710/OR... - 710/SP...	70	728/25	77	7221PEK	633	7421	649
6600 M/440	620	720	70	728/C10	75	7222PEK	633	7422P	649
6600 M/456	620	720/15	73	728/OR - 728/SP	77	7223PEK	634	7425	649
6600 M/465	620	720/16	73	728AS	76	7236BK	638	7426P	649
6600 M/47	617	720/20	74	728B	75	7238WR	638	7427	649
6600 M/480	620	720/21	74	728B/C10	75	7241BK	630	7430T	649
6600 M/485	620	720/22	74	728FTX	76	7241CK	630	7431P	649
6600 M/51	617	720/25	74	728L	76	7241EN	629	7527	652
6600 M/510	621	720/C12	70	728L/S	76	7243BK	630	7528	652
6600 M/52	617	720/C24	71	728LQ	76	7243CK	631	7529	657
6600 M/532	621	720/C6	70	728LS	76	7243CR	631	7530	652
6600 M/534	621	720/OR... - 720/SP...	74	728ME	76	7243EN	629	7545F	664
6600 M/542	621	720/SN	73	728ME/C6	76	7243FT	631	7547AZ	664
6600 M/548	621	720AS	71	729	77	7245BK	631	7547BL	665
6600 M/561	621	720B	71	729/15	64	7246BK	632	7547G	665
6600 M/58	617	720B/C12	71	729/16	77	7246E	629	7547N	665
6600 M/583	621	720FRD	72	729/21	77	7247BK	632	7547R	665
6600 M/59	617	720FTX	73	729/21L	77	7249GK	638	7548C	665
6600 M/61	617	720FTX/SB	73	729/22	77	7293HM	647	7548M	665
6600 M/62	617	720IC	72	729/25	77	7294HM	647	7549AZ	665
6600 M/63	617	720L	71	729/OR... - 729/SP...	77	7294HMC	647	7549BL	665
6600 M/643	621	720L/S3	71	729L	77	7314AF	639	7549G	665
6600 M/650	621	720LC	72	729LS	77	7315AN	639	7549N	666
6600 M/657	621	720LC/C3	72	729T	77	7316NB	639	7549NE	666
6600 M/658	621	720LC/PM5	72	730	78	7316NG	640	7549R	666
6600 M/716	622	720LC/S5	72	730/15	78	7317NA	640	7550G	666
6600 M/73	617	720LCL	72	730/21	78	7318AN	640	7550N	666
6600 M/813	622	720LCL/C3	72	730/25	78	7320NA	640	7557BL	666
6600 M/842	622	720LS	72	730L	78	7321NA	641	7575N	661
6600 M/852	622	720MC	71	733/15	78	7322SA	641	7579QN	661
6600 M/856	622	720MC/C13	71	7041LCD/4S	254	7323SA	641	7600G	652
6600 M/857	622	720ME	73	7041LCD/4S-VE	254	7328A	632	7600N	652
6600 M/871	622	720ME/C8	73	7041LCD/4S-VI	254	7328N	632	7610G	653
6600 M/878	622	720MRC	72	7042LCD	254	7352A	642	7610N	653

# TARTALOMJEGYZÉK CIKKSZÁM SZERINT

7611G	657	7907G	662	861PE	81	8002ZS	676	8040EN-K	684
7636N	663	7909B	660	861PH	80	8003ZD	676	8040EZ	684
7637G	663	7909G	660	861PH/C	80	8003ZS	676	8040EZ	684
7642G	663	7909P	660	861PZ	80	8004ND	676	8040EZ-K	684
7650	653	7909V	660	861PZ/C	81	8004NS	676	8041	683
7650B	653	7930MG	656	861RIBE	81	8005TZ	673	8041-K	683
7653G	660	7931MG	658	861RTX	81	8005TZ-K	673	8042EN	685
7654B	663	7935MG	659	861SP	81	8005Z	673	8042EN-K	685
7654N	664	7937MG	662	861TQS	81	8005Z	673	8042EZ	685
7657B	664	7940	656	861TRW	81	8005Z-K	673	8042EZ	685
7657N	664	7949	661	861TX	81	8006Z	673	8042EZ-K	685
7658CM	662	7970	666	861TX/C	81	8006Z	673	8043	684
7659N	662	7971L	667	861XZN	81	8006Z-K	673	8043-K	684
7660B	653	7978L	667	862F	83	8007Z	674	8044	685
7660G	653	7979	667	862F/A7	83	8007Z-K	674	8048	677
7661B	657	7980L	668	862LP	82	8008N	674	8049	682
7661G	657	7980NC	668	862PE	82	8008N-K	674	8049A	683
7664G	664	7980RN	668	862PH	82	8008TZN	674	8049V	683
7664N	664	7981N	668	862PH/L	82	8009FD	677	8050 D	697
7665G	664	7982N	668	862PH-XL	82	8009FS	677	8051S	692
7665N	664	7984EG	668	862PZ	82	8009TZ	674	8051S-K	692
7669N	662	7984G	668	862TX	82	8009TZ-K	674	8052 - 8055S	691
7670G	662	7985N	668	862TX/L	82	8009Z	674	8057R - 8057	691
7673NG	661	7996N	667	862TX-XL	82	8009Z	674	8058R - 8058	690
7674NG	663	<b>8</b>		862XP/A16	83	8009Z-K	674	8058R/PS	698
7750N	663	<b>8</b>		866LP	83	8010TZ	675	8060R - 8060	690
7780QN	663	80	15	866PE	83	8010Z	675	8060R/PS	698
7800G	668	80/S	15	866PH	83	8010Z-K	675	8061R - 8061F	691
7815CM	657	83	15	866PZ	83	8011TZ	675	8062	692
7818BL	654	83/S	15	866RTX	83	8011Z	675	8063	691
7818CM	654	83AS	16	866TX	83	8015	678	8063SL	691
7818G	654	83AS/S	16	867/...	84	8016	678	8064S	691
7818LN	654	88	16	867/C20	84	8016	678	8065SC	692
7819G	654	88/S7	16	867/C38	84	8016FR	679	8068S	683
7830SN	654	89BA	306	867/C52	85	8016-K	678	8074	695
7830ST	655	89MQ	286	867PE	83	8016U2	679	8074	695
7831SN	657	850MQ	287	867PE/L	83	8016UGK	679	8074A	695
7831ST	657	851	78	867RIBE	84	8016U-K	679	8074G	695
7840BL	655	851SR	78	867RIBE/L	84	8018E	679	8080	695
7849BL	660	852	79	867RTX	84	8018T	679	8080FM	695
7850G	655	855P	79	867RTX/L	84	8020	680	8082	695
7860B	655	855P	598	867TX	84	8020A	680	8083	696
7860G	655	860/55	79	867TX/L	84	8021A	680	8085R	690
7861B	658	860/58	79	867XZN	84	8025	681	8086	690
7861G	658	860/58K	598	867XZN/L	84	8025	681	8090F	710
7863G	658	860/C27	79	882	85	8025-K	681	8090R - 8090	690
7865B	659	860/C38P	80	882AN	85	8026A	682	8091	686
7865G	659	860LP	79	882M	85	8026A-K	682	8091SL	686
7867B	661	860MIX/A10	80	882M1	85	8026R	680	8092	686
7867G	661	860MIX/A31	80	882MSR	85	8026R-K	680	8092SL	687
7869G	660	860PE	79	882P	85	8028	682	8094	687
7880SC	655	860PE/A10	80	892	85	8028-K	682	8094SL	687
7900B	656	860PH	79	895	85	8029R	680	8096	688
7900G	656	860PHZ/A10	79	897	85	8029R	681	8096SL	688
7900P	656	860PZ	79	897L	85	8029R-K	681	8097	688
7900V	656	860RTX	79	8001TZ	675	8031R	681	8097SL	689
7901G	658	860TX	79	8001TZ-K	675	8031R-K	681	8098	689
7903G	659	860TX/A10	80	8001Z	675	8032	681	8098SL	689
7903P	659	861/C61P	82	8001Z-K	675	8032-K	681	8100	690
7905G	659	861LP	80	8002ZD	676	8040EN	684	8105	672

# TARTALOMJEGYZÉK CIKKSZÁM SZERINT

8105-K	672	8180	710	8274	703	8889P3	559	96C/AS	19
8109	672	8181	710	8274	703	8889P4	559	96C/AS	596
8109-K	672	8181 6/S4	710	8274A	703	8889PD	560	96C-AS/SC9	19
8110	672	8181S	710	8274G	703	8889PS	560	96L	20
8114	696	8182	711	8276	703	<b>9</b>		96L/SC12	20
8116	696	8182 8,5/S2	711	8276G	704			96L/SP8	20
8120	694	8182A	711	8278	704	90	16	96LBP	20
8120B	694	8182E	710	8279	706	90/B8N	16	96LBP/SC9	20
8120D	694	8182GD	711	8280	704	90/S	16	96LBP/SC9	597
8120DZC	694	8182H	711	8282S	705	90/SP	16	96LC	19
8121MZC	694	8182H/2	711	8284	705	90AS	16	96LC/SC12	20
8129	695	8182S	711	8285	705	90AS/S	16	96LC/SC8	20
8130	695	8182T	710	8286	705	90BA	306	96N	18
8134	692	8182TS	710	8287	705	90K	596	96N/B	19
8135	692	8183	711	8290	705	91	17	96N/G	19
8135/KLA1	698	8184	711	8293	706	91BA	306	96N/SC12	19
8135/KMO	698	8185	712	8297C	706	92	17	96N/SC9	19
8143	692	8186	712	8297F	706	92BA	306	96N/ST	19
8143/RKCI	698	8187	712	8302Z	677	93	17	96N/ST6K	596
8143/RKL	698	8188/K8	713	8302Z	677	93BA	306	96T	21
8143/RPC	698	8188C	712	8303Z	677	93C	17	96T/AS	21
8143/RPF	698	8188CG/25	712	8303Z	677	93K	596	96T/S11	21
8146	693	8188CU/25	713	8317DZ	696	94	17	96T/S6	21
8146/RK	698	8188F	713	8317SZ	696	94/S	17	96T/SP	21
8146/RKCI	699	8188F35	713	8381SL	696	94K	596	96T/SPV	561
8146/RKFC	698	8188VFG2	713	8381SP	696	95	17	96TAS/S	21
8146/RKL	698	8189	713	8381SX	706	95/S	17	96TBP	22
8146/RPC	698	8189A	713	8383C	697	95BA	306	96TBP/S6	22
8146C	693	8189PA	713	8383P	697	95FTX	17	96TK	597
8147C	693	8190	712	8515CH	697	95FTX/S	17	97BRTL/SC8	23
8147P	693	8190B	712	8515V	697	96	18	97BTX	22
8147S	693	8201T	701	8515Z	697	96/B	18	97BTX/B	22
8148	694	8205	700	8531	697	96/BG7	18	97BTX/SC8	22
8148/RA	699	8205	700	8532	697	96/BGS7	18	97BTX-C	22
8148/RKCL	699	8206	700	8535	697	96/SC12	18	97BTX-C/SC8	22
8148/RKCM	699	8207	700	8600 R/11	622	96/SC9	18	97BTXL	23
8148/RKG	699	8209	700	8600 R/113	623	96/ST	18	97BTXL/SC8	23
8148/RKS	699	8210	700	8600 R/114	623	96/ST6K	596	97RTX	23
8148/RP	699	8210F	701	8600 R/12	622	96AS	19	97RTX/B	23
8148F	694	8210FTP	701	8600 R/13	623	96AS/B	19	97RTX/SC8	23
8149	699	8216	701	8600 R/225	623	96AS/BG7	19	97TTX	23
8149CM	699	8216	701	8600 R/412	623	96AS/SC9	19	97TTX/S	23
8149CM/RA	699	8216-K	701	8600 R/511	623	96AS/T	19	97TTX/SP	23
8150	706	8220	702	8600 R/601	623	96BA	306	97TX	22
8153	707	8225	702	8600 R/611	623	96BA/BP	306	97TX/B	22
8156	707	8225	702	8702N	677	96BAF-AS	307	97TX/BG8	22
8157	707	8227	702	8702Z	677	96BP	20	97TX/G	22
8158	707	8228	702	8702ZC	677	96BP/AS	21	97TX/SC8	22
8159	707	8240	702	8709N	678	96BP/ASB	21	97TX/ST	22
8160	707	8240F	702	8709Z	678	96BP/AS-SC9	21	98XZN	23
8161	708	8242	703	8709ZC	678	96BP/SC9	20	98XZN/B	23
8166	710	8242F	703	8889C1	559	96BPA	21	99	23
8170	708	8248	701	8889C2	559	96BPA/SC9	21	99 VNI/...	24
8173	708	8249	701	8889C3	559	96BPA/SC9	596	99BA	307
8176	708	8249G	701	8889C6	560	96BPC	20	99SQ	24
8177	708	8250	704	8889CD	560	96BPC/SC9	20	99ST	24
8178	708	8264	704	8889CS	560	96BPC/SC9	596	900	86
8179A	709	8267	704	8889I4	559	96BP-CL	20	900/...	89
8179B	709	8272	705	8889P1	559	96BP-CL/SC9	20	900/16	88
8179M	709	8273	705	8889P2	559	96BP-CL/SC9	596	900/20LK	598

# TARTALOMJEGYZÉK CIKKSZÁM SZERINT

900/25	89	900PE/AS	88	910BL/SB	94	920/55	104	920ES/SB	103
900/25K	599	900PH	88	910BP	96	920/55K	599	920ES/XL-SB	103
900/32	89	900PH/SB4	88	910BP/SB6L	96	920/55LC	105	920FTX	101
900/35A	89	900PT	88	910CF	96	920/55Q	104	920FTX/C	101
900/40	89	900PZ	88	910CF/SB	96	920/55X	105	920FTX/L	101
900/42	89	900T/44	89	910FTX	95	920/56A	105	920FTX/LSB	101
900/55	89	900TX	88	910FTX/L	95	920/58	105	920FTX/SB	101
900/55K	599	900TX/SB	88	910FTX/LSB	95	920/58K	599	920LH/SB7	101
900/55Z	90	900U	87	910FTX/SB	95	920/C37	107	920LP	101
900/55ZK	599	900U/C12M	92	910FTX/XL	95	920/R50	111	920M/35	104
900/58	90	900U/SB	87	910FTX-XL/C10	95	920/R55	111	920M/35L	104
900/58K	599	902A/C22	93	910LP	95	920/R55LC	112	920M/55	105
900/C11	90	902R/C6	93	910M/35	97	920/R55Q	111	920M/56	105
900/C11HR	93	910/15	96	910M/35L_WARN	104	920/R55X	112	920M/R55	111
900/C11Z	91	910/16	97	910M/55	97	920A	99	920MC	100
900/C12MR	91	910/20 - 910/21 - 910/22	97	910M/56	98	920A/AS	100	920MC/C14	106
900/C12MZ	91			910M/R55	111	920A/C11	105	920ME	102
900/C13-5	91	910/21K	599	910ME	96	920A/C12	105	920ME/C	102
900/C13-8	91	910/25	97	910ME/SB	96	920A/C12X	105	920ME/SB	102
900/C24	92	910/25K	599	910MQ/21	287	920A/C17HR	108	920MQ/21	288
900/C39N	90	910/36A	97	910MQ/22	287	920A/C17M	107	920MQ/22	288
900/C39U	90	910/40	97	910MQ/55	287	920A/C17MR	107	920MQ/55A	288
900/R55	111	910/42	97	910MQ/B	287	920A/C20	106	920MQ/A	288
900/R55-Z	111	910/46	97	910MQ/C16	287	920A/C20Q	106	920MQ/C16	288
900/SB	86	910/55	97	910MQ/PE	287	920A/C20X	106	920MQ/PE	288
900AN	89	910/55K	599	910MQ/PT	287	920A/C21	106	920MQ/T	288
900AS	87	910/55Q	97	910MQ/T	287	920A/C21X	106	920PE	102
900AS/C10	93	910/58	98	910MQ/TX	287	920A/C33	107	920PE/AS	102
900AS/C17-MBM	93	910/58K	599	910MQ/XZN	287	920A/SB13	99	920PE/C	102
900AS/L	87	910/R55	111	910PE	96	920A/SB8	99	920PE/SB	102
900AS/MB	87	910/R55Q	111	910PE/AS	96	920A-AS/SB11	100	920PE-AS/SB6	102
900AS/MB-C17	93	910/R55X	111	910PE/SB	96	920AK	599	920PH	101
900AS/MBL	87	910A	93	910PH	95	920AL	100	920PH/SB4	101
900AS/SB11	87	910A/AS	94	910PH/SB4	95	920AL/SB11	100	920RTX	103
900BG/30	89	910A/C10	98	910PT	96	920AN	103	920RTX/SB	103
900BG/30C	89	910A/C16	98	910PT/SB	96	920AS	100	920TX	102
900BG/30K	599	910A/C16HR	99	910TX	96	920AS/C10	108	920TX/C	102
900FL	89	910A/C16Q	98	910TX/SB	96	920AS/C15	108	920TX/C17	108
900FTX	87	910A/C17	98	910XZN	96	920AS/C17X	108	920TX/L-SB4	102
900FTX/SB9	87	910A/C29	99	911BA	307	920AS/L	101	920TX/SB	102
900K	598	910A/SB	93	911BA/16	307	920AS/MBM-C21	108	920U	101
900L	86	910A-AS/SB13	94	911BA/20	307	920AS/SB11	100	920U/C17M	109
900L/SB	86	910AK	599	911BA/55	307	920ASL/SB11	101	920U/SB13	101
900LP	87	910AL	94	914MQ/A	288	920B	100	920U/SB4	101
900M/35	89	910AL/SB14	94	914MQ-A/S4	288	920B/C11	105	920XZN	103
900M/55	90	910AN	97	920/15	103	920B/C12	106	920XZN/LS	103
900M/R55	111	910AS	94	920/16	103	920B/C12X	106	920XZN/SB12	103
900MB	86	910AS/C13	99	920/20+920/23	103	920B/C20	106	920XZN/SB7	103
900MB/C19	91	910AS/L	95	920/21K	599	920B/C20X	106	921BA	308
900MB/C28	92	910AS/MBM-C18	99	920/25	104	920B/C21	106	921BA/15	308
900MB/L	87	910AS/SB13	94	920/25K	599	920B/C21X	107	921BA/16	308
900MB/SB	86	910AS/SN	95	920/35A	104	920B/C30Q	107	921BA/21 - 921BA/22	308
900MC	86	910ASL/SB12	95	920/36A	104	920B/C33	107	921BA/25	308
900MC/C24	92	910B	94	920/38	104	920B/SB13	100	921BA/42	308
900MC/C32	92	910B/C10	98	920/40	104	920B/SB8	100	921BA/50	308
900MC/LP	87	910B/C16	98	920/42	104	920BL	100	921BA/R50	308
900MC/PH	88	910B/C16Q	98	920/44	104	920BL/SB11	100	921BA-AS	308
900MC/TX	88	910B/C29	99	920/46	104	920BP	102	926BA	308
900ME	88	910B/SB	94	920/50	104	920BP/SB	102	926BA/15	308
900ME/SB8	88	910B/SN	94	920/50F	104	920ES	103	926BA/22	308
		910BL	94						

# TARTALOMJEGYZÉK CIKKSZÁM SZERINT

926BA/42	308	944BX/S	114	960RPI	122	993G	126	9548KB	721
926BA/50	309	949	114	960SL	119	993MQ	289	9548KB 20	721
926BA/R50	309	949/S6	114	960SN	119	993PL	126	9548KB 24	721
928.../C12	110	950	114	960T/A	120	994	126	9549ABW	723
928/15	109	950/S	114	960T/B	120	994MQ	289	9549BP	723
928/16	109	951	115	960T/C	120	994PL	126	9549BRW	724
928/20 - 928/21 - 928/22	109	951/S	115	960T/C11	120	994TF	126	9549C	724
		951/SP	115	960T/F	120	996	126	9549CR	723
928/25	109	951AS	115	960T/G	120	998	126	9549MPC	723
928/36A	110	951AS/S	115	960T/H	120	999	126	9549SBW	723
928/42	110	951BA	309	960UC	121	999/B6N	127	9557J 2.0	717
928/55	110	951GP	115	960VTC	122	999A	126	9557N	717
928/R55	112	951GP/S6	115	960YP	121	999B	126	9559	722
928/R55X	112	951K	600	961BA	309	999C	126	9559/30MT	722
928A	109	951MQ	288	961P6	122	999D	127	9561V	722
928AS	109	951TX	116	961P6/S	122	999E	127	9561V 2,5	722
928AS/C12	110	951TX/S	116	962	122	999G	127	9561VV	722
928B	109	952	116	962C	122	9500TL	715	9561VV 2,5	722
928B/C12	110	952/D7	116	962M	123	9501TL	715	9562P12	726
928ME	109	952/S	116	962P	123	9501TLD	715	9562P2	726
929	110	952AS	117	963	123	9502TL	716	9562T1	276
929/15	110	952FTX	117	963BA	309	9503TL	716	9562T2	409
929/21 - 929/22	110	952FTX/S	117	964	123	9504TL	716	9562T3	276
929/42	110	952L	117	964BA	309	9505TL	716	9562TB	670
929/55	110	953	117	964BA/L	309	9510W	716	9563G	723
929/55PR	111	953/S	117	965	123	9520P	718	9563U	723
929/C8	111	953TX	117	965/S	123	9521	718	9565K	723
929/R55	112	953TX/S	117	965BA	309	9521OB	719	9565S	670
930	112	955	118	966/C3	123	9522A	724	9565T	723
930/C	112	956C	118	966BA	309	9523A	724	9569MS	725
930/S	112	956E	118	966BA/V	309	9523T	721	9569MS-2	725
932	112	956F	118	969/C5	123	9524SC	721	9569P	725
932/S	112	956L	118	969B	123	9525CM	718	9569S	725
933	112	957	118	970B	123	9525TR	718	9572LB	716
933/S	112	959	119	970IVECO	123	9525WB	718	9574B	718
935	113	959R	119	971/C8	124	9526F	719	9574O	718
935/S	113	960	119	972/C10	124	9526P	724	9577R	722
935K	599	960/22EP	120	972/C4BMW	124	9526RMN	724	9579C	722
937	113	960/C6	120	973	124	9527 6T	724	9580S	717
937/S	113	960/D	120	978 - 979	124	9528B	721	9586K	724
937BA	309	960A	119	982	124	9534BO	716	9587 13x21	725
937K	599	960AD/TP2	175	983 PM/R-DA	124	9534WO	716	9587 9x14	725
940	113	960AVE	121	983PM	124	9537TL	716	9588/10PI	725
941	113	960BC/C5	119	984	124	9539CB	720	9588M	725
941/S	113	960EPC/L	121	985/B7	124	9541BIKE	718	9588S/10...	725
942BX	113	960E-PI/P	121	985F	125	9541F	718	9589A/36	726
942BX/DG	611	960ER	119	985M	125	9541PC	718	9589B/36	726
942BX/S	113	960F	119	986 48	125	9541S	718	9590B	722
943BX	114	960G	119	986 78	125	9542AL	721	9592B/C50	724
943BX/D	114	960H/C4	119	986PT	125	9542AT	720	9592B/P	724
943BX/DG	611	960KC-M8/M9/M10	121	987	125	9542C	720	9592M/50	724
943BX/S	114	960KPC	121	987AR	125	9542G	720	9592MB	724
943BXK	600	960L	119	987P	125	9542GW	720	9593A	717
943FL	114	960M	119	988/K4	125	9542M	720	9593M	717
943FL/S	114	960P	121	989	125	9542S	720	9593S	717
943MQ	288	960PI	121	989A	125	9543C	721	9593SB	717
943MQ/BG	611	960PI/C19	122	989B	125	9544C	717	9593W	717
943MQ/S	288	960PI/K36	122	990	126	9547	724	9594	724
944BX	114	960PI/S	122	991	126	9547T	721	9595C	725
944BX/D	114	960PMC	122	992	126	9547WSK	721	9595T	725
944BX/DG	611			993	126	9548G	722		

# TARTALOMJEGYZÉK CIKKSZÁM SZERINT

9596	725	C39/7	391	C45PRO PM	472	C55P/2MDX-SX	427	CB/2	561
9597P	721	C39/8	392	C45PRO PML	473	C55P/MCD	427	CB52	400
9597TRIOWAY	719	C39MD	394	C45PRO RD/X	467	C55PB/3	413	CD23S	369
9598WHP-N	719	C39SM	394	C45PRO SL	470	C55PB-PRO/7	414	CP	477
9598W-N	719	C39T	392	C45PRO SS	470	C55PB-PRO/8	414	CP15 - 2115	361
9599CB-N2	719	C41H	395	C45PRO T3	469	C55PFA-0,8	429	CP15L - 2115	361
9599CB-WN	719	C41H/CE	395	C45PRO TC	469	C55PFA-1,0	427	CP17 - CP17L - 2117	362
9881U	261	C41S	395	C45PRO W	457	C55PM	427	CP51	400
9882R	261	C42H	396	C45PRO X	456	C55PM/M0,8	429	CPMB/3C	476
9899 CV/A	111	C45PRO A1/R600	473	C45PW/1-0,7MT	463	C55PRO B/2	415	CPMB/5C	477
9899 CV/B	111	C45PRO A1/RB600	474	C45PW/2-1,3MT	464	C55PRO B/2,8	416	CX49-G	397
9899 CV/C	111	C45PRO A2/R915	474	C45PW/3-2,0MT	464	C55PRO B-D4	417		
		C45PRO ACT	469	C45PX/1-0,7MT	463	C55PS	430	<b>G,K</b>	
		C45PRO AS1	473	C45PX/2-1,3MT	464	C55PSE	430	GM	560
C04TSS-7	380	C45PRO AS2	474	C45PX/3-2,0MT	464	C55PT0,8x0,6	429	KIT 6VC/3C	476
C3	358	C45PRO AW	458	C45STR	474	C55PT1,0x0,6	428	KIT 10VC/5C	477
C4 - 2104	358	C45PRO AX	458	C48M	398	C55PTE-0,8	429	KIT/GPS	560
C5 - 2105	358	C45PRO BPW-1,3	461	C48P	398	C55PTE-1,0	428		
C5S	358	C45PRO BPW-2,0	461	C51	399	C55RB	420	<b>M</b>	
C6T - 2106	358	C45PRO BPX-1,3	461	C54S	402	C55STR	435	M01	533
C7 - 2107	358	C45PRO BPX-2,0	460	C55	412	C55T3	426	M02	533
C7AT	359	C45PRO BW	459	C55 A1/RB42	433	C56	406	M05	533
C8 - 2108	359	C45PRO BX	458	C55/1PF	429	C56B	406	M06	533
C8B	359	C45PRO C5	464	C55/2PM	428	C56M	407	M13	533
C9 - 2109	359	C45PRO C7	465	C55/PF	427	C56P O	401	M25	533
C9/RT	359	C45PRO CAI/W	472	C55/PL-1,024	420	C56PL O	401	M30	533
C9DA	359	C45PRO CAI/X	472	C55A1	433	C56W	406	M31	534
C9MT	360	C45PRO CORNER/W	472	C55A1/R42	433	C57SA	403	M33	534
C9PT	321	C45PRO CORNER/X	471	C55A2	434	C57SB	404	M38	534
C10 - 2110	360	C45PRO CPF	463	C55A2/R70	434	C57SC	404	M39	534
C10S - 2110S	360	C45PRO CW	460	C55AB	413	C57SD	403	M40	534
C11 - 2111	360	C45PRO CX	460	C55AC	431	C57SP	405	M44	534
C12 - 2112	361	C45PRO DW	455	C55AE	430	C58B	407	M45	534
C13	361	C45PRO DX	454	C55AT1	435	C58M	407	M46	534
C14	361	C45PRO EW	459	C55AT2	435	C58P	405	M49	534
C16 - 2116	362	C45PRO EX	459	C55B PT/2	420	C59A	408	M50	534
C18 - 2118	362	C45PRO FW	455	C55B PT/2,8	420	C59B	408	M52	535
C19 - 2119 - C19L - 2119L	362	C45PRO FX	455	C55B/1	432	C59C	409	M53	535
C20 - C20L - 2120	362	C45PRO GW	456	C55B/2	415	C62M/WW	669	M55	535
C20TSS	363	C45PRO GX	456	C55B/2,8	416	C64/1	669	M60	535
C22B	363	C45PRO HW	457	C55B/G	418	C64CW	670	M62	535
C22P	363	C45PRO HX	457	C55B/GAA	418	C64G/1	670	M63	535
C22W	363	C45PRO M3A	468	C55B/GAE	419	C68	615	M65	535
C25	380	C45PRO M4	465	C55B/GDP	418	C68 G	615	M67	535
C27S	381	C45PRO M5	465	C55B/GDS	418	C68N	615	M69	535
C30M	383	C45PRO M7	466	C55B/GE	419	C88 R/1	615	M75	535
C35/6GM	384	C45PRO M7A/W	462	C55B/VS	420	C88NR/1	615	M78	536
C35/7GM	385	C45PRO M7A/X	462	C55B-D4	417	C88SE	615	M79	536
C35/8GM	385	C45PRO M8	466	C55C7	421	C88VE	615	M82	536
C35/9GM	385	C45PRO MA	467	C55C8	422	C99	364	M83	536
C37/6	387	C45PRO MAL	467	C55CS	424	C99C-V3	367	M85	536
C37/7	386	C45PRO MAT	468	C55KAI	431	C99P	367	M86	536
C37/8	387	C45PRO ML	468	C55KAS	431	C99P12-V0	365	M91	536
C37A/7	387	C45PRO MP	471	C55M2	422	C99PC	367	M92	536
C38	389	C45PRO MS	466	C55M4	423	C99PP	367	M94	536
C38C	390	C45PRO MWS/W	463	C55M7	423	C99V0	364	M96	536
C38L	389	C45PRO MWS/X	462	C55M8	424	C99V0-P12	365	M100	537
C38L A	389	C45PRO PAS	470	C55MA	425	C99V1	365	M105	537
C38T	390	C45PRO PF	470	C55MDO	425	C99V2	366	M108	537
C39/6	392	C45PRO PFE	471	C55MP	431	C99V3/2C	366	M110	537
				C55MS	426	CA49-G	397	M112	537



# TARTALOMJEGYZÉK CIKKSZÁM SZERINT

M115	537	MB58	545	RSC50 CS	447	T34	550	T177	555
M120	538	MB59	545	RSC50 D	440	T40	550	T180	555
M121	538	MB63	546	RSC50 E	440	T41	550	T183	555
M125	538	MB64	546	RSC50 F	440	T45	550	T198	555
M126	538	MB65	545	RSC50 G	439	T46	550	T199	555
M127	538	MC10	543	RSC50 H	439	T48	550	T201	555
M128	538	MC12	543	RSC50 I	438	T50	550	T202	555
M129	538	MC20	543	RSC50 KAI	451	T52	550	T204	555
M133	538	MC21	543	RSC50 KPF	449	T55	550	T205	556
M134	538	MM11	546	RSC50 L	438	T59	550	T206	556
M135	539	MM26	546	RSC50 M10	445	T63	550	T207	556
M136	539	MM30	546	RSC50 M4	444	T64	551	T208	556
M137	539	MM60	546	RSC50 M5	444	T65	551	T209	556
M145	539	MM63	546	RSC50 M7	445	T68	551	T211	556
M153	539	MM100	547	RSC50 M8	445	T73	551	T213	556
M161	539	MM105	547	RSC50 MA	447	T75	551	T216	556
M162	539	MM129	547	RSC50 MDO	448	T76	551	T221	556
M166	539	MM210	547	RSC50 ML	447	T77	551	T226	556
M170	539	MM230	548	RSC50 MS-2AVV	446	T80	551	T227	556
M172	539	MM400	548	RSC50 MS-2C	446	T81	551	T228	556
M174	540	MM401	548	RSC50 MS-AVV	446	T82	551	T231	557
M180	540	<b>P</b>		RSC50 MTP	450	T83	551	T233	557
M195	540			RSC50 P/1-0,7MT	442	T85	552	T234	557
M201	540	PM 1/2-Q5	72	RSC50 P/2-1,5MT	442	T91	552	T236	557
M204	540	PM/5C	477	RSC50 P/2MDX-SX	450	T92	552	T239	557
M208	540	PM/6C	477	RSC50 P/3-2,2MT	442	T99	552	T241	557
M209	540	PV	405	RSC50 PFI	449	T100	552	T259	557
M213	540	<b>R</b>		RSC50 PFS	449	T101	552	T264	557
M214	540			RSC50 PM	450	T102	552	T270	557
M216	540	RSC22	368	RSC50 PS	451	T103	552	T273	557
M217	540	RSC23	369	RSC50 RB	443	T105	552	T279	558
M218	541	RSC23C	369	RSC50 T3	448	T106	552	T281	557
M219	541	RSC23T	370	RSC51	399	T111	552	T284	558
M222	541	RSC24/5	372	<b>S</b>		T112	553	T291	558
M226	541	RSC24/6	372				T113	553	T294
M227	541	RSC24/7	371	S42/17	561	T122	553	T297	558
M230	541	RSC24/8	372	S55/12	560	T123	553	TSPP	560
M231	541	RSC24A/6	373	S55/8	560	T124	553	<b>V</b>	
M234	541	RSC24A/7	373	S951/6	561	T135	553		
M236	541	RSC24A/8	373	S952/10	560	T136	553	VE1	560
M237	542	RSC24AXL/7	374	S96T/8	561	T137	553	VP-3SC	559
M240	542	RSC24AXL/8	375	S1719BM	561	T138	553	VP-LD	559
M264	542	RSC24AXL/9	375	SB	560	T140	553	VP-LS	559
M284	542	RSC24AXLP/7	376	SGN	561	T144	553	VP1 - VP2	559
M292	542	RSC24L/7	379	SP5S	478	T145	553	VP3 - VP4	559
M294	542	RSC24L-CAB	379	SPC	478	T146	554	VP5	559
M295	542	RSC28	382	SPG11 - S1203/8	561	T151	554	VP6	559
M305	542	RSC50	439	SSPE	473	T153	554	VPM0	548
M310	542	RSC50 A	441	ST2P	560	T156	554	VPM3	548
M400	543	RSC50 A1	452	<b>T</b>		T157	554	VPM7	548
M401	543	RSC50 A1/R59	452				T160	554	VPM7-C
MB	560	RSC50 A1/RB59	452	T01	549	T161	554	VPM8	548
MB12	544	RSC50 A2	452	T05	549	T164	554	VPM9	548
MB37	544	RSC50 A2/R91	453	T06	549	T167	554		
MB38	544	RSC50 AC	451	T18	549	T168	554		
MB39	544	RSC50 B	441	T19	549	T170	554		
MB44	544	RSC50 C	441	T22	549	T171	554		
MB45	545	RSC50 C5	443	T23	549	T172	555		
MB46	545	RSC50 C7	443	T31	549	T173	555		
MB47	545	RSC50 C8	444	T33	550	T175	555		
MB56	545					T176	555		



**10** termelési egység  
**OLASZORSZÁGBAN**



**Mintegy 1000**  
**alkalmazott**

**Világszerte 11**  
**leányvállalat**

**Több mint 250**  
**importőr a világ**  
**több mint 100**  
**országában**



**BETA UTENSILI S.p.A.** - 20845 Sovico (MB)  
Via A. Volta, 18 - Tel. 039.2077.1 - Fax 039.2010742  
[www.beta-tools.com](http://www.beta-tools.com)

**Robur Wire rope accessories:**  
67039 Sulmona (AQ) Zona industriale - C.da S. Nicola  
Tel. 0864.2504.1 - Fax 0864.253132  
[www.roburitaly.com](http://www.roburitaly.com) - [info@roburitaly.com](mailto:info@roburitaly.com)

# AZ OLASZ SZERSZÁMKÉSZÍTÉS TÖRTÉNETE

- 1923** ● Alessandro Ciceri megalapítja a vas- és acélöntvények gyártására az „Alessandro Ciceri & Figli” vállalatot.
- 1939** ● A Beta védjegy bejegyzésre kerül és a vállalat elsősorban professzionális kéziszerszámok gyártásában lesz érdekelt. A vállalat székhelye Sovico.
- 1960** ● A Beta Utensili már 200 főt foglalkoztat, külföldre is szállítja termékeit és professzionális kéziszerszámok feltörekvő gyártójaként tűnik ki.
- 1969** ● Kifejlesztésre kerül a forradalmian új, narancssárga, fém „Tank” szerszámkocsi. Ettől kezdve a narancssárga szín a Beta egyedi stílusának védjegyévé válik.
- 1971** ● A Beta Utensili belép a motorsportok világába – először a Formula 1-ben, ezt követően a rally versenyekben, majd valamennyi motorsport területén megjelenik.
- 1973** ● Megkezdzi működését az új gyár Castiglione d'Addában, ezzel kiegészül a Sovico-i gyártóhely.
- 1975** ● Az első alkalom, hogy a vállalat komoly sikert ér el a Formula 1-ben. Vittorio Brambilla szakadó esőben megnyeri az Osztrák Nagydíjat Zeltwegben a narancssárga March-Beta Utensili-vel.
- 1980** ● A Beta Utensili fokozatosan tovább terjeszkedik a főbb európai piacokon és kereskedelmi kirendeltségeket alapít Franciaországban, Angliában, Hollandiában, Spanyolországban, Lengyelországban és Magyarországon.
- 1984** ● A vállalat megnyitja harmadik gyárát Sulmona-ban és megkezdí az 42-es cikkszámú ikonikus csillag-villáskulcsok gyártását. Emellett Robur márkanév alatt elindul az emelőtechnikai szerelvények gyártása és tesztelése.
- 2000** ● A Beta Utensili katalógus kiadása igazolja a folyamatos növekedést. Az elérhető termékek száma megduplázódott, ezzel több mint 10.000 termék vált elérhetővé 22 termékcsaládban.
- 2002** ● A Beta Utensili termékválasztéka tovább bővül, kiegészül munkavédelmi lábbelikkel, valamint a "Beta Work" munka- és szabadidőruha-kollekcióval.
- 2009** ● A Beta tengerentúlon terjeszkedik és megalapítja a Beta China-t, majd három évvel később a Beta do Brasil leányvállalatot.
- 2016** ● A Beta bemutatja az új moduláris műhelyberendezési rendszerét, ami az RSC55 nevet kapta.
- 2018** ● A krimpelhető kábelsaruk és az elektromos csatlakozók gyártásában és értékesítésében piacvezető BM S.p.A., az egyedi műhelyberendezés összeállítások tervezésére és gyártására specializálódott 3D Beta S.r.l., és a fémbútorok porfestésére szakosodott VGF S.r.l. a Beta Group tagjává válik.
- 2019** ● A Beta Group növekedési stratégiája felgyorsult a vezető csiszolóanyag gyártók, az Abra Beta S.p.A. és az Elpa Abrasivi S.r.l. felvásárlásával.
- 2020** ● Megalapításra került a Beta Tools USA, mely mérföldkő az Észak-Amerikai piacon való terjeszkedésben.
- 2023** ● A vállalat megvásárolta a hegesztő iparban vezető Helvi S.p.A. céget. Ezzel a Beta Group ma már világszerte meghaladja az 1.000 munkavállalót, 40 termékcsaládot és több, mint 30.000 cikkszámot, amelyeket a legigényesebb szakemberek igényeinek kielégítésére tervezett kiváló minőségű és hosszú élettartammal. Mindezen termékek a "Beta Well Done" alapelveinek megfelelően készültek. Mi, a Beta-nál ezen az alapon végezzük a munkánkat, hogy bármit is teszünk, a dolgokat csak egyféleképpen csinálhatjuk: jól.



1923 Alessandro Ciceri & Figli



1939 Vas és acél sülllesztéses kovácslós



1955 Vágástechnika

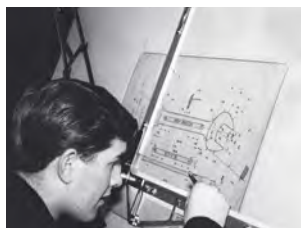

1960 Tervezés



1969 Tank szerszámkocsi



1974 Szerszámkészlet reklám



1975 Vittorio Brambilla



2002 "BetaWork"



2016 RSC55 műhelyberendezés összeállítás

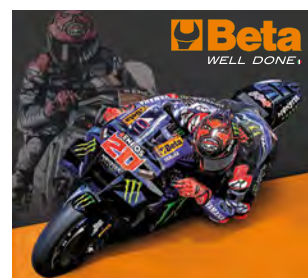

2023 Fabio Quartararo, a Beta nagykövete

# TANÚSÍTOTT MINŐSÉG

A Beta már 1995-ben rendelkezett az ISO 9001 szabványnak megfelelő minőségirányítási tanúsítvánnyal, 2018-ban pedig megszerezte a szigorú EK5/TA5 protokoll vizsgálatainak való megfelelést bizonyító TÜV tanúsítványt.

Az EK5/TA5 protokoll 31 jól körülhatárolt gyártási jellemzőt, szigorú statikai tesztek és dinamikai viselkedési tesztek irányoz elő. További tesztek határozzák meg a magas és az alacsony hőmérsékletekkel szembeni ellenállást, a jelölések időtállóságát és a korrózióállóságot.

Ennek a célnak az elérése azt a tapasztalt tervezést, a gondos megvalósítást és a szigorú ellenőrzést értékeli, amit a Beta a szerszámkocsik gyártása során alkalmaz, és ami a mai napig biztosítja a végfelhasználók elismerését.



# KONTROLL ÉS MINŐSÉG

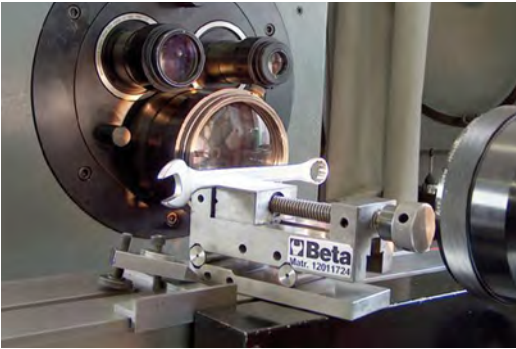

A Beta-nál a minőségnek egyszerű és egyértelmű definíciója van: "az, ami teljes mértékben kielégíti a professzionális felhasználók igényeit és elvárásait, akik pótolhatatlan munkaeszközként tekintenek termékeinkre". Szerszámainkat nem csak egy egyszerű igény kielégítésére tervezzük és gyártjuk, de az idő előrehaladtával következetesen garantálniuk kell az állandó teljesítményt.

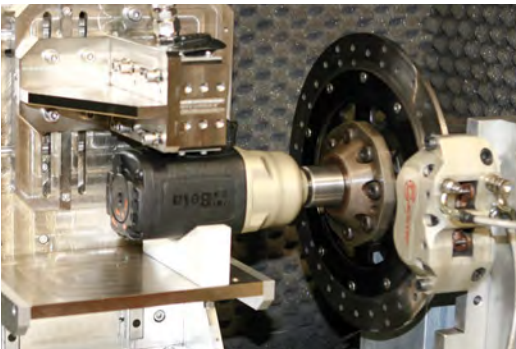

A Beta-nál a minőség a gyártási folyamatra és az értékesítési politikára jellemző pusztán figyelmességen túlmutatóan minden részleget áthat és mindannyiunkat arra buzdít, hogy egyre ambiciózusabb célokat érjünk el az ügyfelek elégedettségének terén. A Beta erre a koncepcióra építette fel történetét.

**A Beta minőség a legkézzelfoghatóbb eredményünk.**

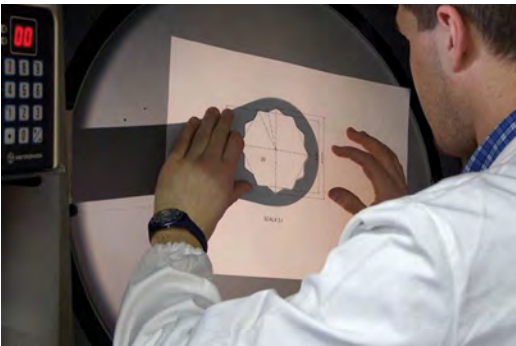

**A Beta szerszámok minősége a régi, jól bevált technikák és az új technológiák szinergiája.**



Gyártásunk 1995 óta az ISO 9001 minőségirányítási rendszer szabványai szerint működik.



# LOGISZTIKA



**30,000 m<sup>2</sup>  
terület**



**40.000**  
cikkszám több mint  
**27.000**  
rakodási egység

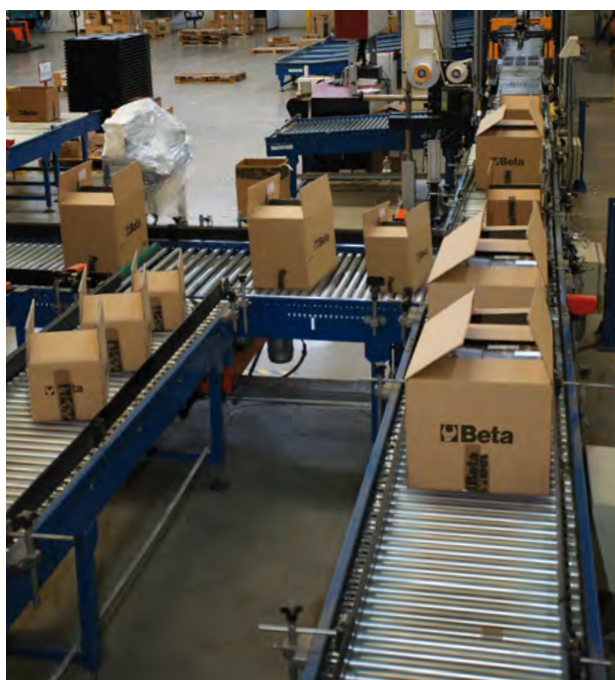

**Gyors, pontos  
és hiánytalan  
szállítások**



# MUNKASZERVEZÉS

Az 5S egy japán eredetű munkahelyi rendszerezési módszer. A név öt japán szó (**seiri, seiton, seiso, seiketsu és shitsuke**) angolos átírásából származik.

A szavakból létrehozott öt lépés egy rendezett, megismételhető módszert eredményez, melynek célja a munkafolyamatok optimalizálása és a működési teljesítmény fejlesztése.



## SEIRI

### SZELEKTÁLÁS

A munkahelyen levő szükségtelen dolgok eltávolítása, csak a szükséges dolgok megtartása.



## SEITON

### ELRENDEZÉS

Minden kerüljön a megfelelő helyére: mindennek legyen helye, és minden legyen a helyén.



## SEISO

### TISZTASÁG

Legyen a munkahely tiszta és rendezett.



## SEIKETSU

### STANDARDIZÁLÁS

Következetes munkagyakorlatok létrehozása az erőforrások és a hely racionalizálása, egy megvalósítandó szabvány meghatározása céljából.



## SHITSUKE

### FENNTARTÁS

A fenti szemlélet és magatartás támogatása és elterjesztése az egész szervezetben.



## ELŐNYÖK



Kevesebb idővesztés és jobb költséghatékonyság



Jobb minőség és fokozott termelékenység



Kevesebb munkabaleset



Nagyobb hatékonyság



ELŐTTE



UTÁNA

# HATÉKONY JELENLÉT

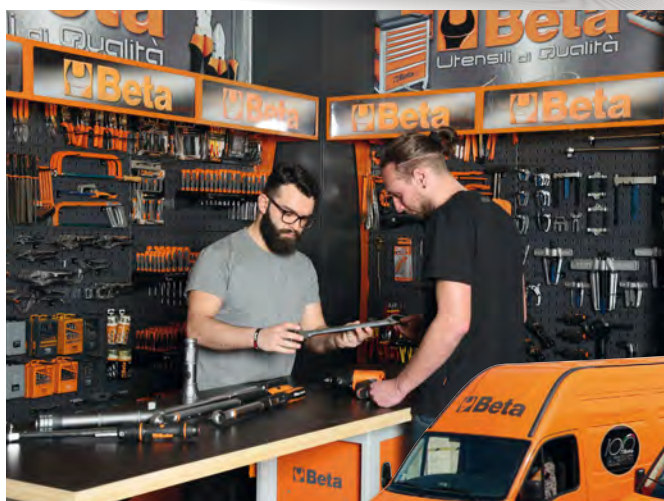



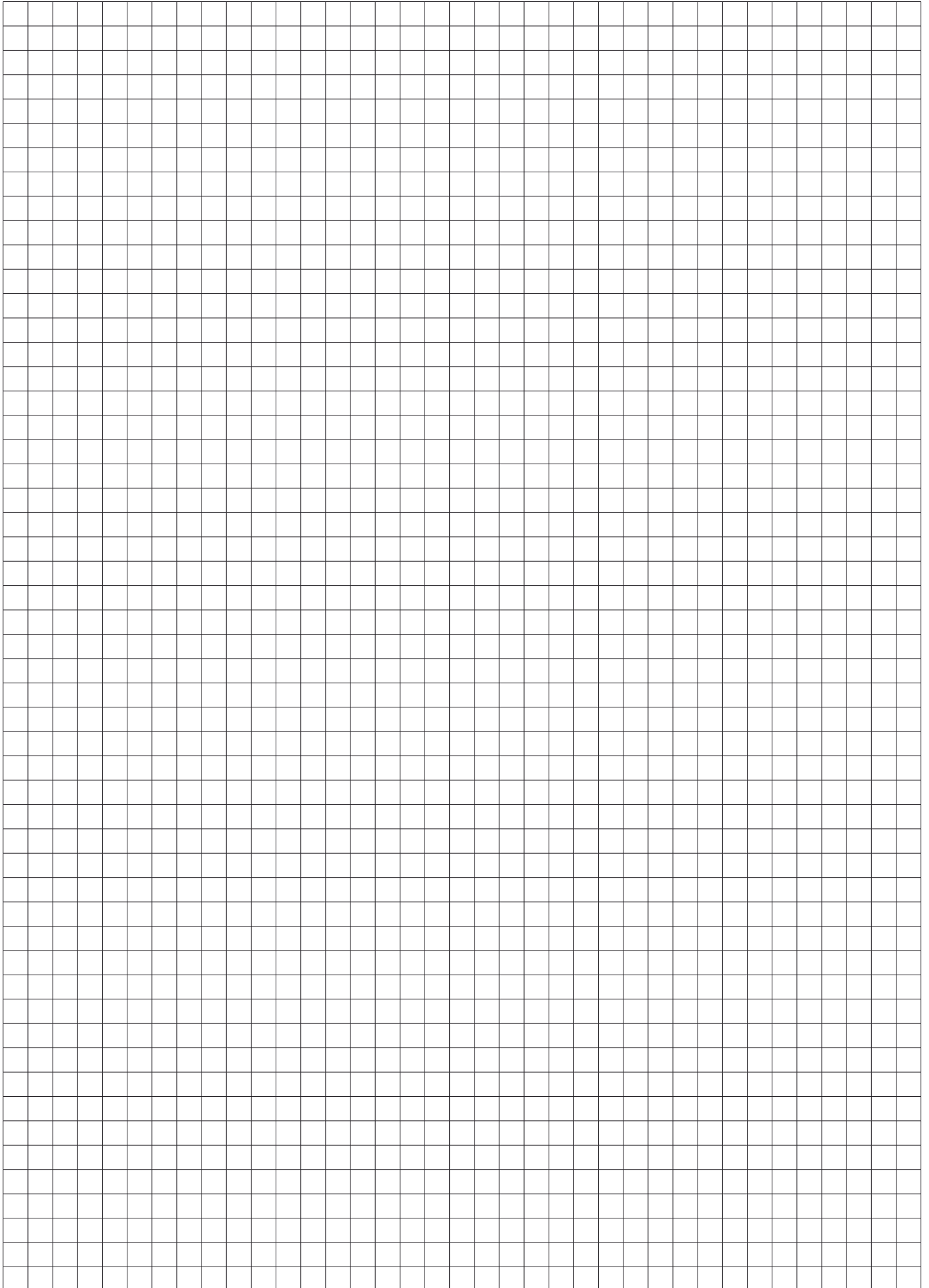

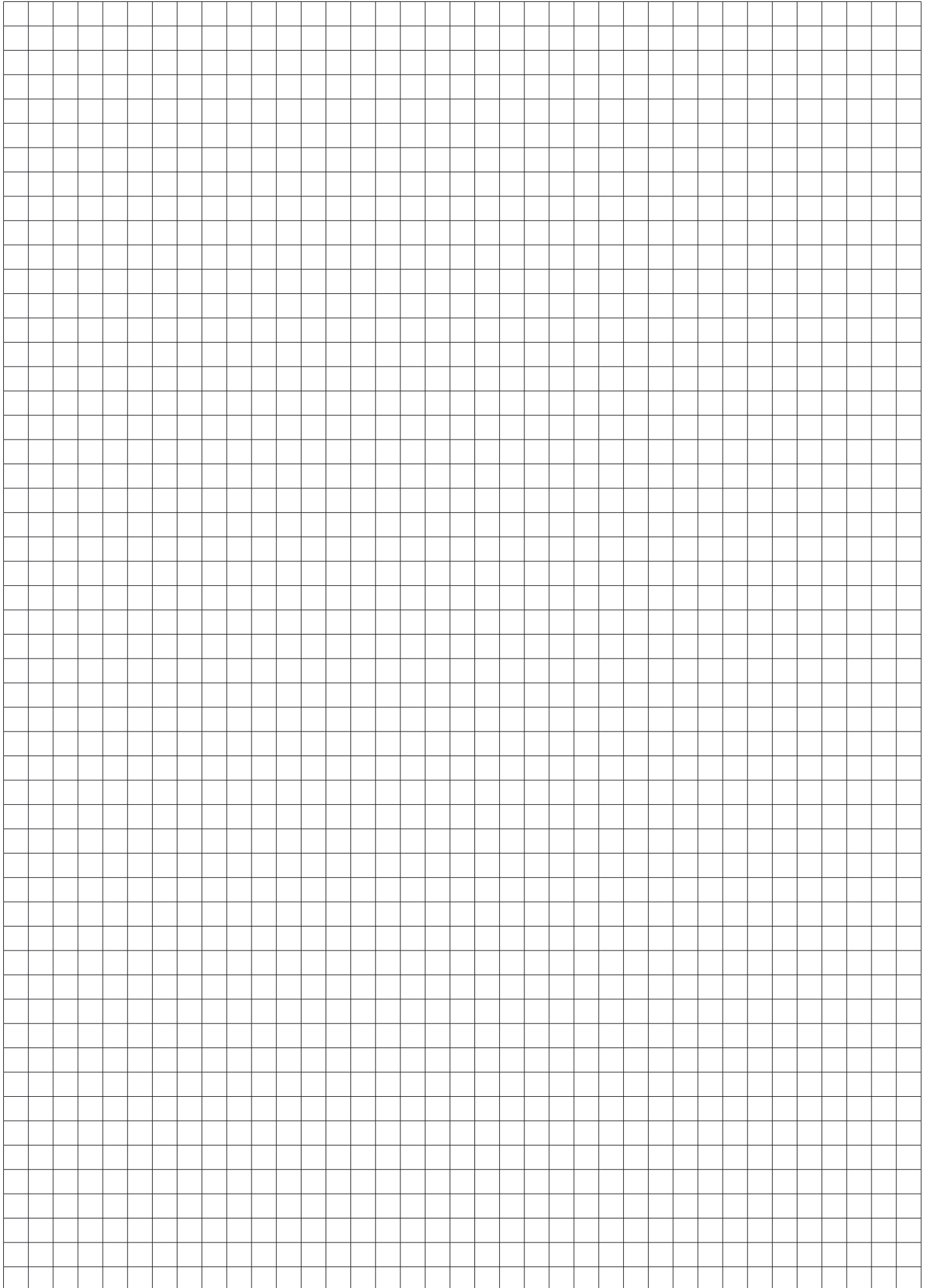

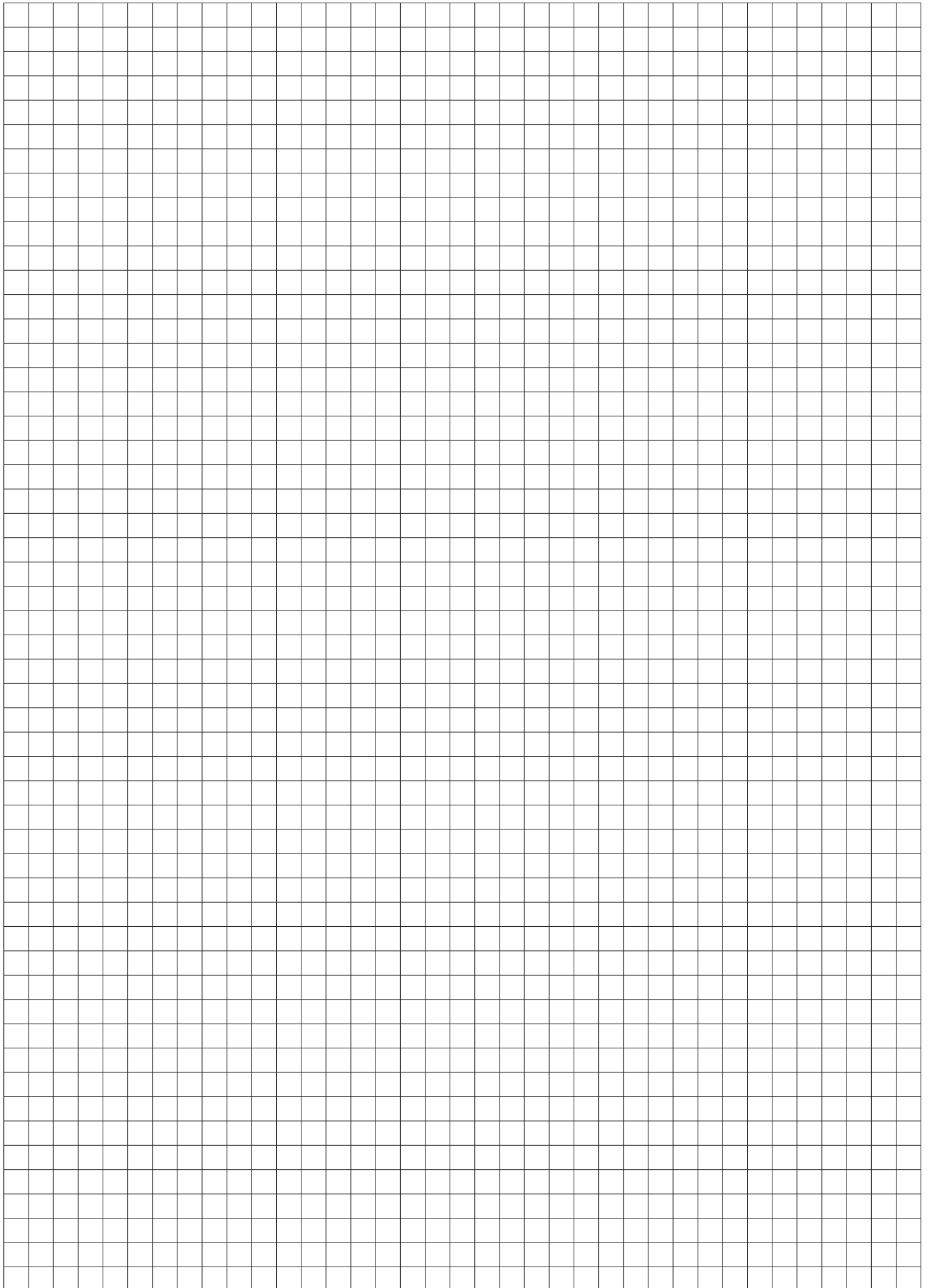

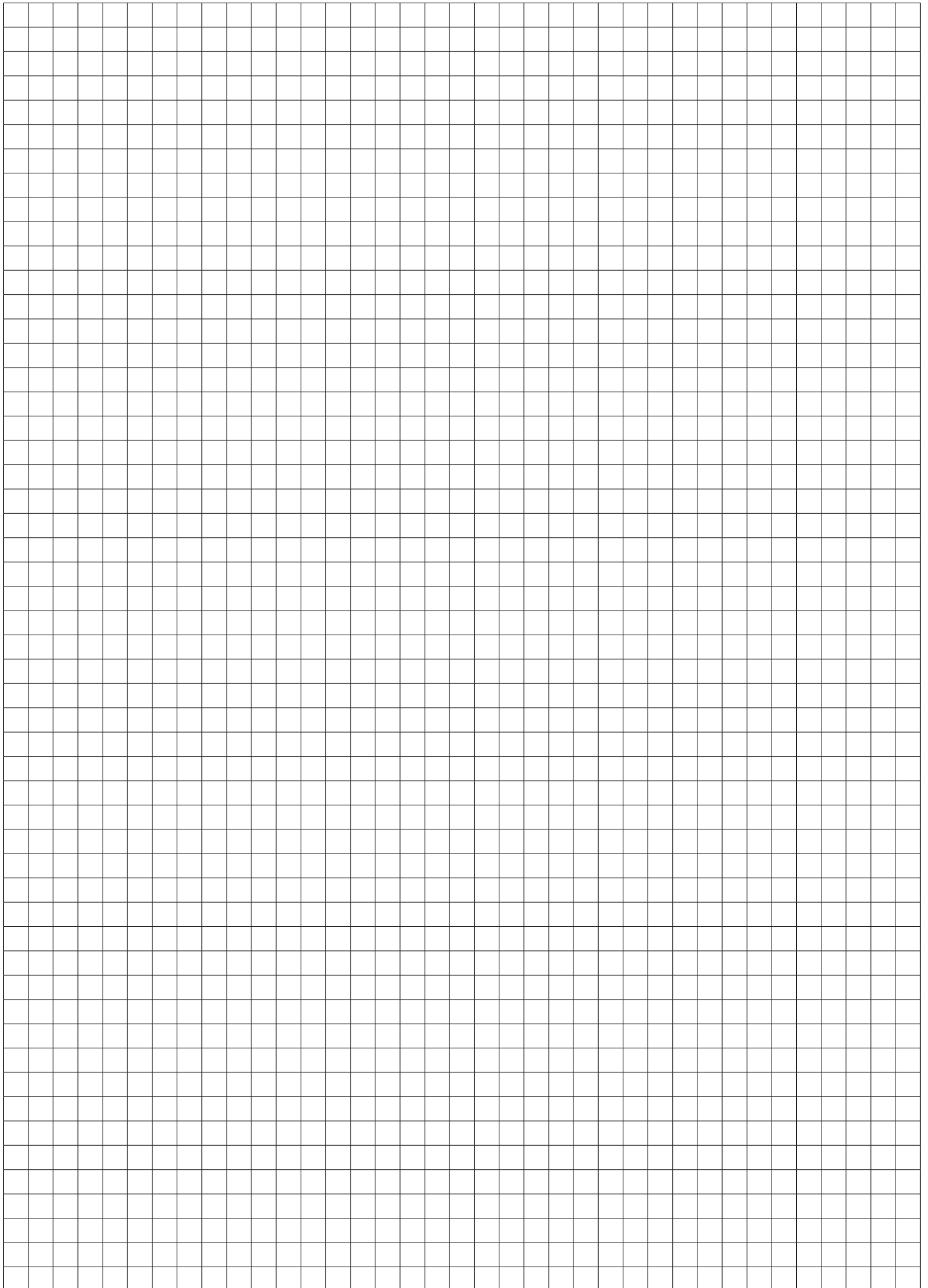

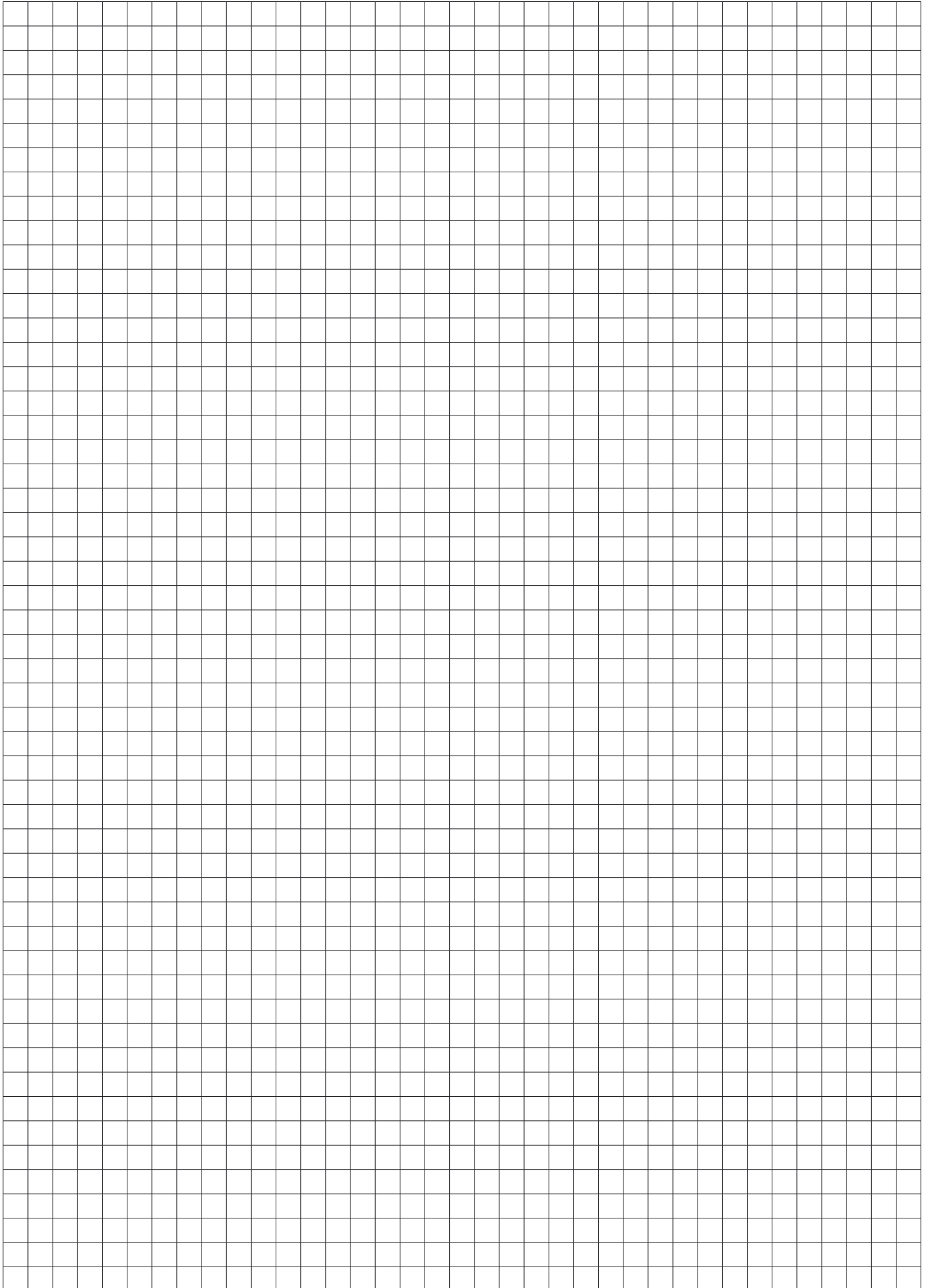

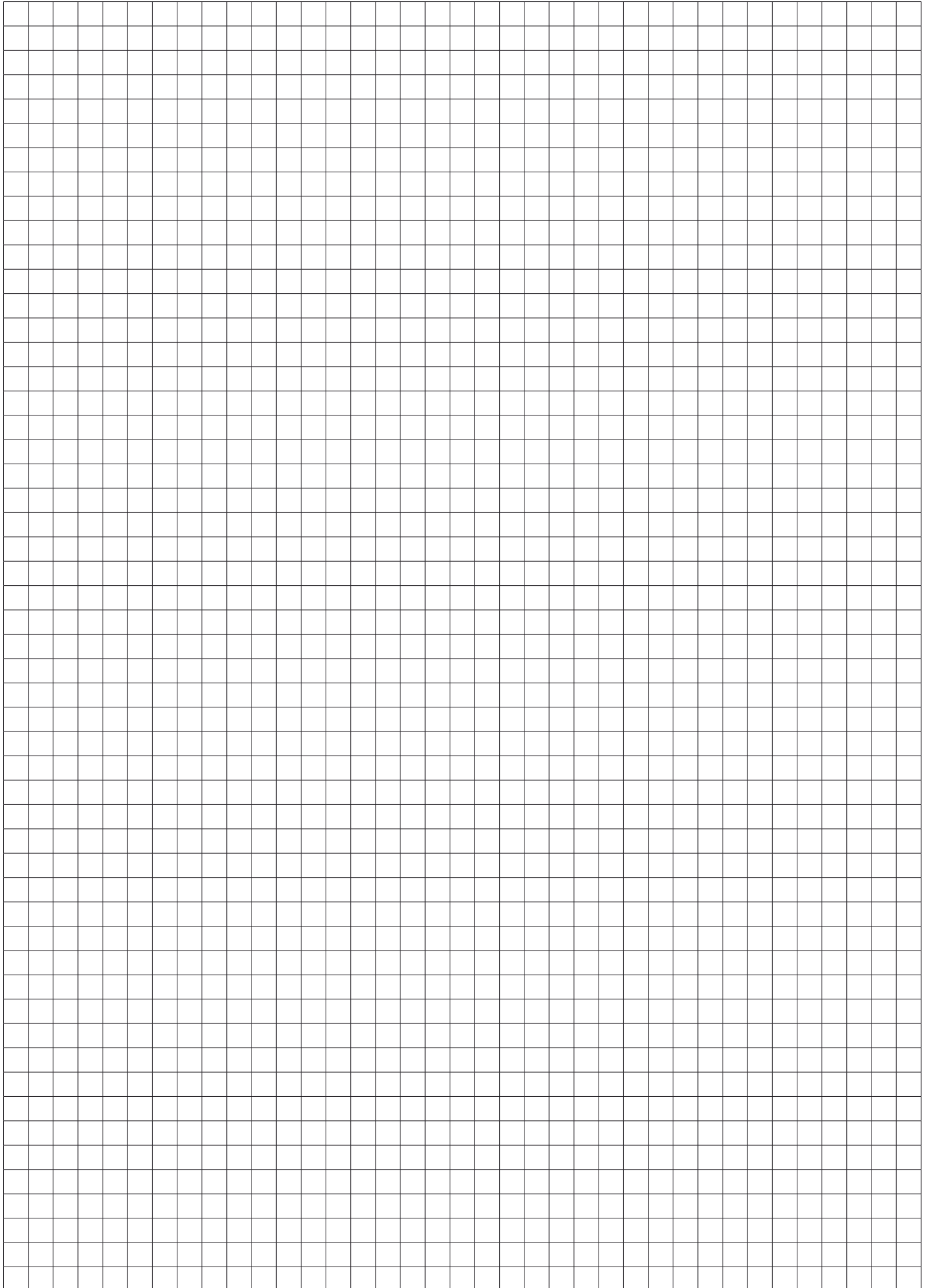

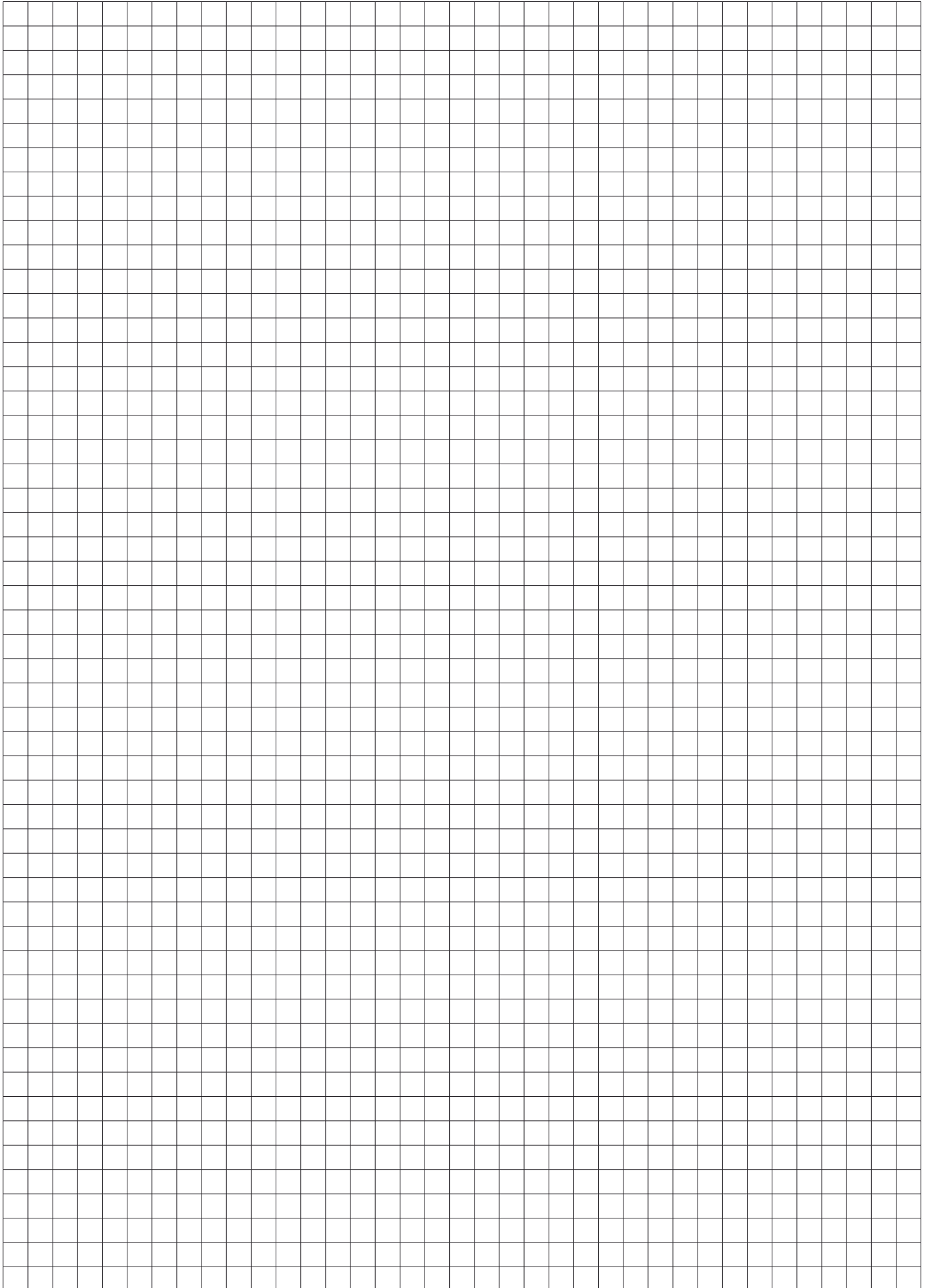

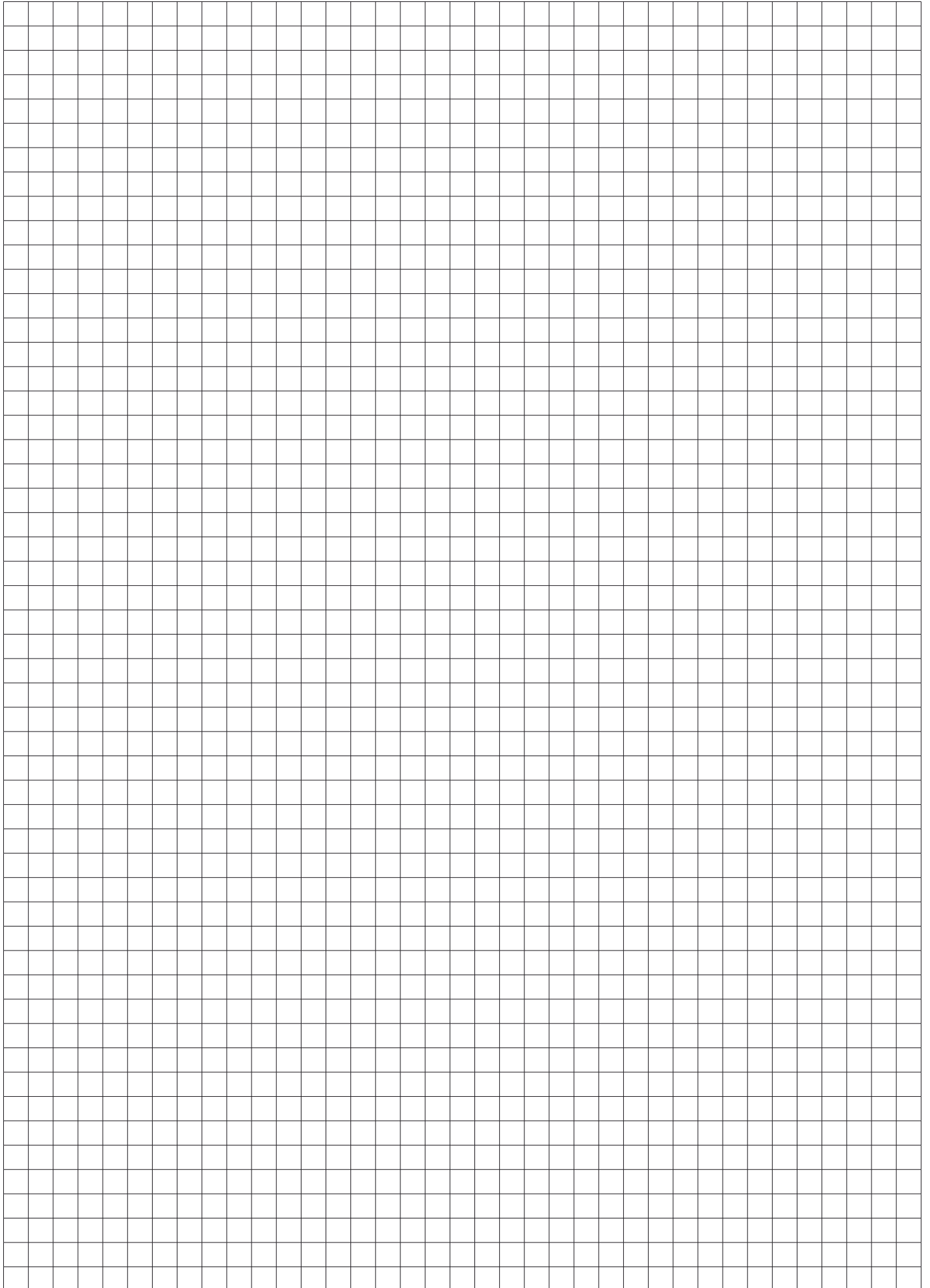



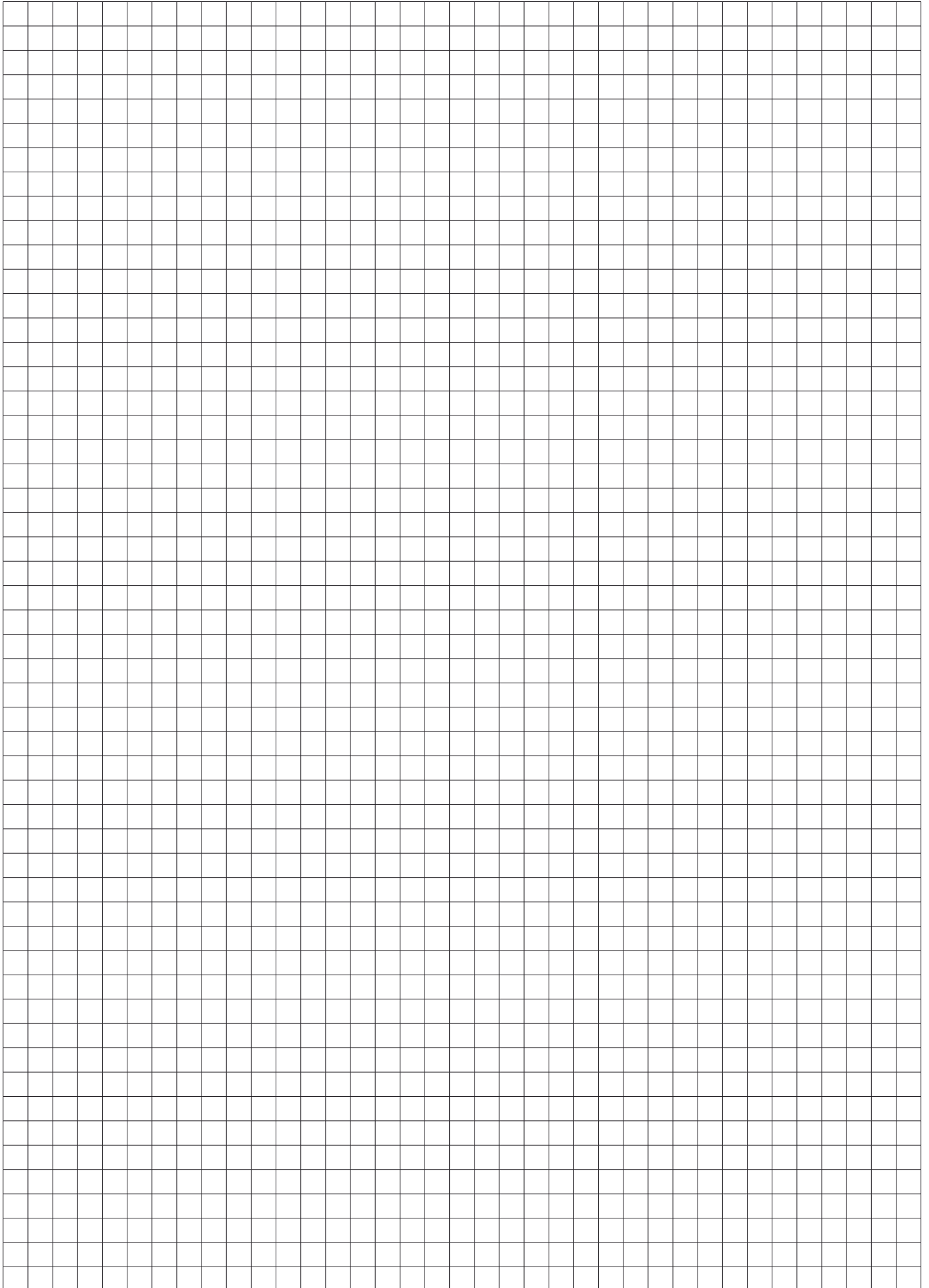

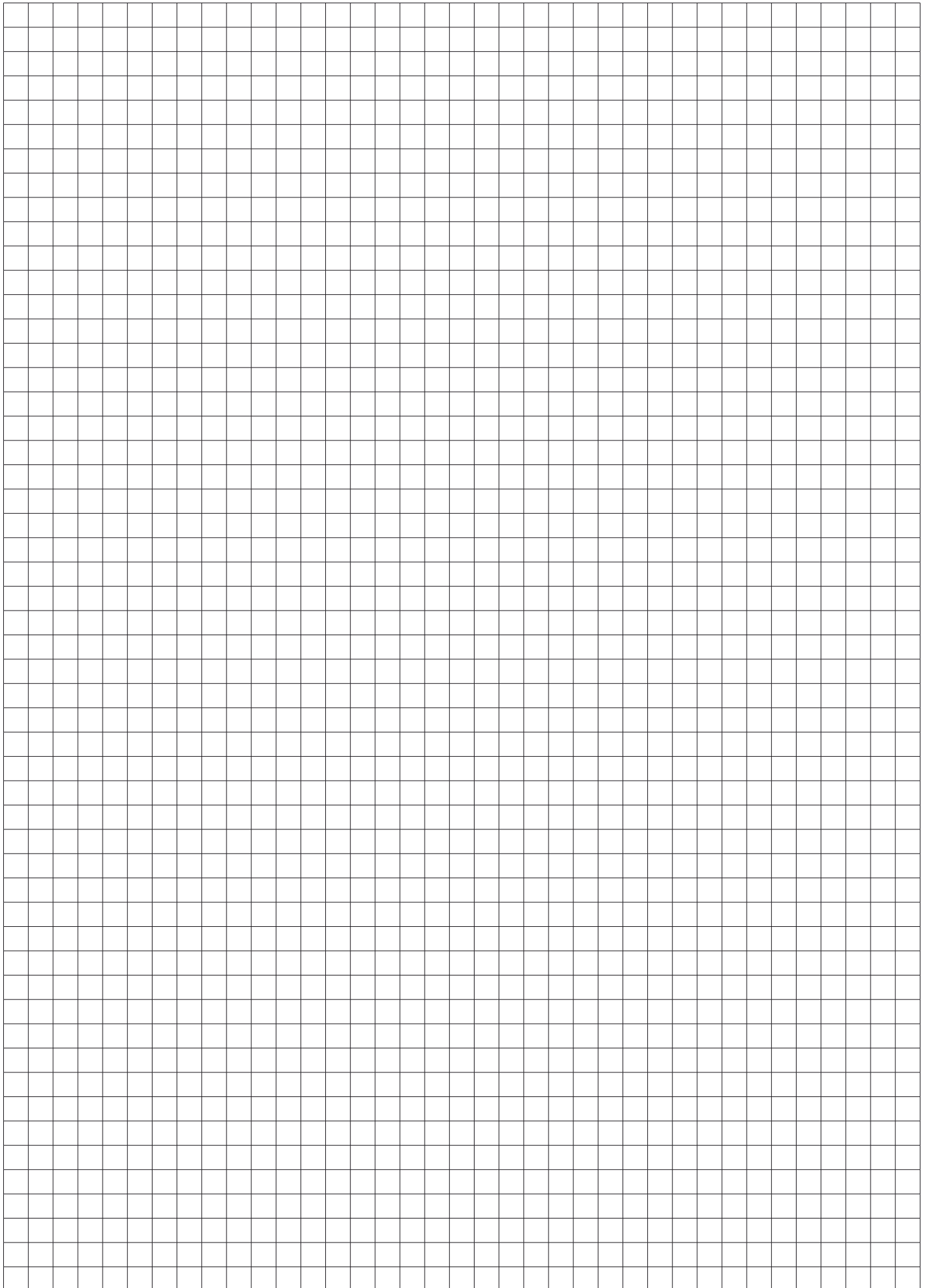

2023 Moto2  
World Championship



FERMÍN  
ALDEGUER



 **Beta**

**50 Years in Motorsports**

# 2023

PARTNERSHIP



**Beta**  
AMBASSADOR

FABIO QUARTARARO  
2023 MotoGP  
World Championship



Technical Partner

