

# Beta

# Action



**Geldig tot 28-02-2025**  
**Prijzen exclusief BTW.**

# 2024

# Beta

## RECOGO

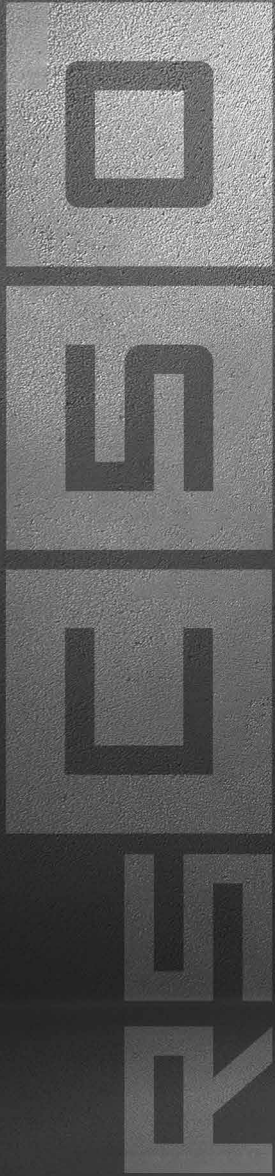

**Configureer uw  
werkplaats online**

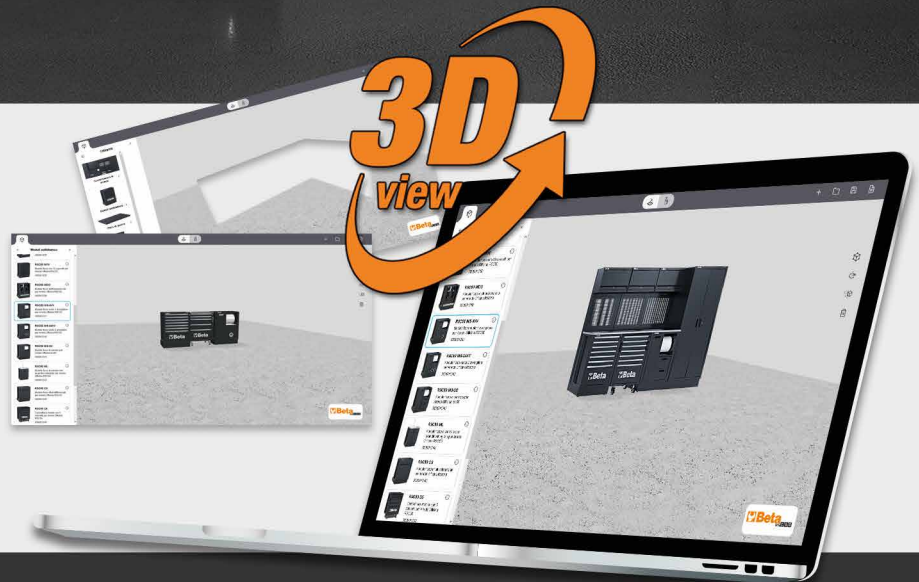

## WERKPLAATS INRICHTING

2÷4



## GEREEDSCHAPSWAGENS

5÷9



## ASSORTIMENTEN EN INLEGBAKKEN

10÷14



## WERKBANKEN

15



## TROLLEYS EN KOFFERS

16÷18



## GEREEDSCHAPSTASSEN

19÷21

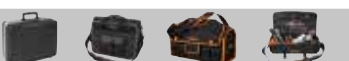

## SLEUTELS

22÷26



## GEREEDSCHAPPEN MET KLEUR HERKENNING

26-27



## SCHROEVENDRAAIERS

28-29



## DOPSLEUTELS

30÷32



## MOMENTSLEUTELS

33-34



## TANGEN

35÷37



## BOOR EN TAPGEREEDSCHAP

38-39



## HAMERS EN BEITELS

40



## MEET- EN AFTEKENGGEREEDSCHAP

41÷43



## LASAPPARATUUR

44÷46



## LOODGIETERSGEREEDSCHAP

47



## ALGEMENE GEREEDSCHAPPEN

48-49



## VERLICHTING EN HASPELS

50÷54



## 1000V GEÏSOLEERD GEREEDSCHAP

55-56



## SNIJGEREEDSCHAPPEN

57-58



## POWER TOOLS

59-60



## BETA SCHUUR EN SLIJPSCHIJVEN

61-62

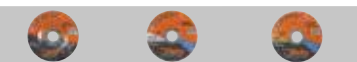

## AUTOMOBIEL GEREEDSCHAPPEN

63÷89



## ROBUR

90-91



## PERSLUCHTGEREEDSCHAPPEN

91÷97



## VEILIGHEIDSSCHOENEN

98÷104



## WERKKLEDING

105÷111



## BETA COLLECTION

112





## C45PRO

### Samengesteld als volgt:

- Vast ladenblok met 7 laden (C45PRO M7)
- Vast service blok (C45PRO MS)
- Gereedschapswagen met 7 laden (C45PRO C7)
- 2 deurs hoge kast (C45PRO AS2)
- 3 geperforeerde gereedschapspanelen (C45PRO PF)
- 3 ophangkasten (C45PRO PM)
- 3 bevestigingssteunen, breed model (C45PRO SL)
- 1 bevestigingssteun, smal model (C45PRO SS)

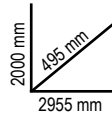

### C45PRO X 045000001

€ 2.999,00

- Werkblad uit MDF, voorzien van een roestvaststalen afwerking (C45PX/3-2,0MT)



### C45PRO W 045000002

€ 2.899,00

- Multiplex houten werkblad (C45PW/3-2,0MT)



## C45PRO D

### Samengesteld als volgt:

- 1 multiplex houten werkblad (C45PRO M7)
- 1 vast ladenblok met 7 laden (C45PRO C7)
- 1 vast serviceblok (C45PRO MS)
- 1 vast ladenblok met 5 laden (C45PRO M5)

- twee deurs onderkast (C45PRO MA)
- 5 geperforeerde gereedschapspanelen (C45PRO PF)
- 5 ophangkasten (C45PRO PM)
- 7 bevestigingssteunen, breed model (C45PRO SL)
- 2 bevestigingssteunen, smal model (C45PRO SS)
- 2 enkele deurs hoge kast (C45PRO AS1)

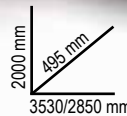

### C45PRO DX 045000031

€ 6.199,00

- 1 werkblad uit MDF, voorzien van roestvaststalen afwerking 2,0 m (C45PX/3-2,0MT)
- 1 werkblad uit MDF, voorzien van roestvaststalen afwerking 1,3 m (C45PX/2-1,3MT)
- 1 zelfdragende complete hoek (C45PRO CORNER/X)



### C45PRO DW 045000032

€ 5.999,00

- 1 multiplex houten werkblad 2 m (C45PW/3-2,0MT)
- 1 multiplex houten werkblad 1.3 m (C45PW/2-1,3MT)
- 1 zelfdragende complete hoek met houten werkblad (C45PRO CORNER/W)



Beta blijft investeren in productie van Italiaanse makelij en introduceert met trots **DE NIEUWE REEKS WERKPLAATSINRICHTING, RSC50.**

**NEW!**

**Beta**  
RSC50



*Op basis van de expertise die is opgedaan met de twee bestaande reeksen werkplaatsinrichting, RSC55 en C45PRO, hebben we de eisen en wensen van professionele gebruikers volledig uitgewerkt en deze kunnen integreren in het project voor de nieuwe reeks, de RSC50, op de volgende cruciale punten: KWALITEIT, FUNCTIONALITEIT EN STEVIGHEID, EFFICIËNTIE, FLEXIBILITEIT, COMPATIBILITEIT*

**RSC50 I**

050001045

€ 10.495,00

### Werkplaatsinrichting RSC50

Combinatie bestaande uit:

- 1 2240 mm Werkblad (RSC50 PG/3-2.2 MT)
- 1 1495 mm werkblad (RSC50 PG/2-1,5 MT)
- 1 vaste module met 7 laden (RSC50 M7)
- 1 gereedschapswagen met 7 laden (RSC50 C7)
- 1 vaste servicemodule met 2 laden (RSC50 MS-2C)
- 1 zelfdragende complete hoekmodule (RSC50 AC-G)

- 1 vaste module met 5 laden (RSC50 M5)
- 1 vaste tweedeurs module (RSC50 MA)
- 5 wandkasten (RSC50 PM)
- 5 bovenste geperforeerde gereedschapspanelen (RSC50 PFS)
- 5 onderste geperforeerde gereedschapspanelen (RSC50 PFI)
- 5 paar rechter/linker steunpalen (RSC50 P/2MDX-SX)
- 2 enkele deurskasten (RSC50 A1)

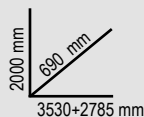

625 kg



**RSC50 F**

050001030

€ 5.995,00

### Werkplaatsinrichting RSC50

Combinatie bestaande uit:

- 1 2240 mm werkblad (RSC50 PG/3-2.2 MT)
- 1 vaste module met 7 laden (RSC50 M7)
- 1 gereedschapswagen met 7 laden (RSC50 C7)
- 1 vaste servicemodule met 2 laden (RSC50 MS-2C)
- 3 wandkasten (RSC50 PM)
- 3 bovenste geperforeerde gereedschapspanelen (RSC50 PFS)
- 3 onderste geperforeerde gereedschapspanelen (RSC50 PFI)
- 3 paar rechter/linker steunpalen (RSC50 P/2MDX-SX)
- 1 dubbele deurskast (RSC50 A2)

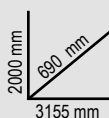

361 kg





**C55PB-PRO/9A**

055000067

€ 8.500,00

**NEW!**

**Werkplaatscombinatie RSC55**

Bestaande uit:

**C55B/2.8**

Werkbank met werkblad 2850x700 mm beschermt met een schokbestendige, krasvrije ABS-coating die bestand is tegen olie en koolwaterstoffen.

**C55M7**

Vaste module met zeven laden (588x367 mm), met kogellagers

**C55MA**

Vaste tweedeursmodule

**C55M4**

Vaste module met vier laden (588x367 mm), met kogellagers

**C55PM + C55PT1,0x0,6 + C55/PF**

- 2 hangkasten (1024x400x300 mm) voorzien van gasveren

- 2 onderkastpanelen (1024x620x25 mm)

- 2 geperforeerde gereedschapspanelen onder de kast (1024x620x25 mm)

**C55PM/M0,8 + C55PT0,8x0,6 + C55/1PF**

- 1 hangkast (800x400x300 mm) voorzien van gasveren

- 1 onderkastpaneel (800x620x25 mm)

- 1 geperforeerd gereedschapspaneel onder de kast (800x620x25 mm)

**C55A2**

- 1 tweedeurs gereedschapskast



535 kg

2000 mm  
760 mm  
3650 mm

**C55PB-PRO/10**

055000068

€ 8.500,00

**NEW!**

**Werkplaatscombinatie RSC55**

Bestaande uit:

**C55B/2.8**

Werkbank met werkblad 2850x700 mm bedekt met een schokbestendige, krasvrije ABS-coating die bestand is tegen oliën en koolwaterstoffen.

**C55MS**

Vaste servicemodule

**C55C7**

Gereedschapswagen met zeven laden (588x367 mm), met kogellagers

**C55M7**

Vaste module met zeven laden (588x367 mm), met kogellagers

**C55PM + C55PT1,0x0,6 + C55/PF**

- 2 hangkasten (1024x400x300 mm) voorzien van gasveren

- 2 onderkastpanelen (1024x620x25 mm)

- 2 geperforeerde gereedschapspanelen onder de kast (1024x620x25 mm)

**C55PM/M0,8 + C55PT0,8x0,6 + C55/1PF**

- 1 hangkast (800x400x300 mm) voorzien van gasveren

- 1 onderkastpaneel (800x620x25 mm)

- 1 geperforeerd gereedschapspaneel onder de kast (800x620x25 mm)



467 kg

2000 mm  
760 mm  
2850 mm

## C37

### Gereedschapswagen

- Robuust multifunctioneel werkblad.
- Uitsparingen en gaten voor het opbergen van schroevendraaiers.
- Ladengreep vervaardigd uit aluminium, met ontsluitingsmechanisme over de gehele lengte van de lade.
- **Beschermende hoekbumpers** over de gehele hoogte van de wagen om schade aan voertuigen in de werkplaats te voorkomen.
- Vier wielen Ø 125 mm: 2 vaste en 2 zwenkwielen (een met rem).
- Centraal veiligheidsslot aan voorzijde.

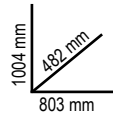

71 kg



## C37A/7

### Gereedschapswagen met 7 laden **ANTI-OMVAL BEVEILIGING**



n°	Max	Max
5	75 mm	30 kg
1	150 mm	35 kg
1	225 mm	35 kg

	Ral 2011	Ral 7016	Ral 3000	n°	Max	Max	kg	€
<b>C37/6</b>	037000061	037000062	037000063	4	75 mm	30 kg	69	€ 749,00
				1	150 mm	35 kg		
				1	305 mm	40 kg		
<b>C37/7</b>	037000071	037000072	037000073	5	75 mm	30 kg	71	€ 769,00
				1	150 mm	35 kg		
				1	225 mm	35 kg		
<b>C37/8</b>	037000081	037000082	037000083	6	75 mm	30 kg	73	€ 799,00
				2	150 mm	35 kg		

Ral 2011	Ral 7016	Ral 3000
037000271	037000272	037000273
<b>€ 825,00</b>		

## C39

### Gereedschapswagen

- Vier wielen met stalen kern, Ø 125 mm: 2 vaste en 2 zwenkwielen (een met rem).
- Centraal veiligheidsslot aan voorzijde.
- Laden ontsluiten door een greep over de gehele lengte van de lade.
- Robuust multifunctioneel werkblad met uitsparingen en gaten voor het bergen van schroevendraaiers.
- Geïntegreerde spuitbushouders en papierrolhouder.



**FRAME EN VOORZIJDEN VAN DE LADEN VERVAARDIGD UIT EEN ALUMINIUM LEGERING + STEVIGHEID + GEWICHTSBESPARING**



	Ral 2011	Ral 7016	Ral 3000	n°	Max	Max	kg	€
<b>C39/6</b>	039000031	039000032	039000033	4	70 mm	30 kg	59	€ 1.179,00
				1	140 mm	35 kg		
				1	280 mm	40 kg		
<b>C39/7</b>	039000001	039000002	039000003	5	70 mm	30 kg	61	€ 1.225,00
				1	140 mm	35 kg		
				1	210 mm	35 kg		
<b>C39/8</b>	039000041	039000042	039000043	6	70 mm	30 kg	64	€ 1.299,00
				2	140 mm	35 kg		

# DE EVOLUTIE VAN PERFECTIE! ONTDEK HET RSC-ASSORTIMENT!

Het RSC-assortiment is ontworpen om te voldoen aan de eisen van alle professionals en om zowel betrouwbaarheid als hoge bedrijfsprestaties te garanderen. Het innovatieve ontwerp, geïnspireerd op de racewereld, geeft deze gereedschapswagens en trolleys een boeiende en unieke stijl: de 7 kleuren en de afwerking maken het RSC-assortiment synoniem met unieke producten op de markt. Het stevige frame en de materialen resulteren in een hoge kwaliteit en opmerkelijke duurzaamheid, waardoor het dagelijkse werk van industriële productieafdelingen, monteurs, autoschadeherstellers en algemene onderhoudsdienstverleners effectief wordt ondersteund. Bovendien zijn de meeste RSC-gereedschapswagens TÜV-gecertificeerd. Deze prestigieuze certificering - de naam voor veiligheid en gegarandeerde kwaliteit - wordt verkregen na succesvolle afronding van zware tests onder het EK5/TA5-protocol.



## RSC24

### Gereedschapswagen

- Multifunctioneel werkblad met opstaande rand en 8 gaten voor het bergen van schroevendraaiers
- Ladenbodems beschermd door foam rubber matten
- Geïntegreerde spuitbushouder (kan aan beide zijden worden aangebracht)
- Elke lade biedt plaats aan 4 EVA foam of ABS gevormde inlegbakken
- Vier wielen Ø 125 mm: 2 vaste en 2 zwenkwielen (een met rem)
- Centraal veiligheidsslot voorzijde
- Statische laad capaciteit: 800 kg.
- Geïntegreerde spuitbushouder (kan aan beide zijden worden aangebracht).

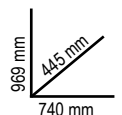

### De volgende accessoires kunnen worden toegevoegd:

- Houten werkblad 2400 RSC24/PL
- Geperforeerd gereedschapspaneel 2400 RSC24/PF
- Uitklapbaar blad 2400 RSC24/MP
- Document houder 2400 RSC24/PD (leverbaar in antraciet grijs of zwart)
- Papierrol houder 2400 RSC24/PC (leverbaar in antraciet grijs of zwart)
- Computersteun 2400 RSC24/SPC



	Ral 2011	Ral 2011 Ral 7016	Ral 9006 Ral 7016	Ral 3000 Ral 7016	Ral 5015 Ral 7016	Ral 7016	Ral 9005	kg	€
<b>RSC24/5</b>	024004050	024004051	024004052	024004053	024004056	024004057	024004059	60	€ 599,00
<b>RSC24/6</b>	024004060	024004061	024004062	024004063	024004066	024004067	024004069	62	€ 629,00
<b>RSC24/7</b>	024004070	024004071	024004072	024004073	024004076	024004077	024004079	63	€ 669,00
<b>RSC24/8</b>	024004080	024004081	024004082	024004083	024004086	024004087	024004089	66	€ 699,00

RSC24/5		
n°	Max	Max
2	70 mm	25 kg
2	140 mm	30 kg
1	280 mm	35 kg

RSC24/6		
n°	Max	Max
4	70 mm	25 kg
1	140 mm	30 kg
1	280 mm	35 kg

RSC24/7		
n°	Max	Max
5	70 mm	25 kg
1	140 mm	30 kg
1	210 mm	30 kg

RSC24/8		
n°	Max	Max
6	70 mm	25 kg
2	140 mm	30 kg

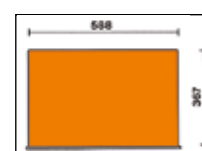



## RSC24AXL

### Gereedschapswagen met 7 laden, met anti-omvalstelsel, breed model

- Nieuw met ABS versterkt werkblad met anti-valranden, acht gaten voor het opnemen van schroevendraaiers en 6 draagtassen.
- **Stevig nylon front, met ingebouwde etikethouder.**
- Ladebodems beschermd door schuimrubberen matten.
- 4 wielen, Ø 125 mm: 2 vast en 2 sturend (een met rem).
- Gecentraliseerd veiligheidsslot aan de voorkant.
- Ingebouwde flessenhouder aan de zijkant (aan beide zijden toepasbaar).

#### De volgende accessoires kunnen worden toegevoegd:

- Houten werkblad 2400 RSC24/PL
- Documenthouder 2400 RSC24/PD-A
- Papierrolhouder 2400 RSC24/PC-A



	Ral 2011 Ral 7016	Ral 3000 Ral 7016	Ral 7016	n°	Max	kg	€
<b>RSC24AXL/7</b>	024004271	024004273	024004277	5	70 mm	30 kg	<b>€ 899,00</b>
				1	140 mm	35 kg	
				1	210 mm	35 kg	
<b>RSC24AXL/8</b>	024004281	024004283	024004287	6	70 mm	30 kg	<b>€ 949,00</b>
				2	140 mm	35 kg	
<b>RSC24AXL/9</b>	024004291	024004293	024004297	8	70 mm	30 kg	<b>€ 999,00</b>
				1	140 mm	35 kg	

## RSC24L/7

### Gereedschapswagen verrijdbare werkbank met 7 laden en legborden

Belangrijkste kenmerken:

- 7 laden (588x367 mm) met kogellagers.
- Ladenbodems beschermd door schuimrubberen matten.
- 4 wielen, Ø 125 mm: 2 vast en 2 sturend met remmen.
- centraal slot aan de voorkant.
- Meerlaags houten werkblad met gaten voor bankschroef (1599F/100 - 1599GI/100, apart te bestellen).
- **Zijvak met verticaal verstelbare plank.**
- Ingebouwde papierrolhouder.
- Dubbele spuitbushouder aan de achterkant

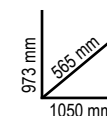

80 kg



	Ral 2011 Ral 7016	Ral 3000 Ral 7016	Ral 7016
	024004371	024004373	024004377
	<b>€ 989,00</b>		

n°	Max
5	70 mm 25 kg
1	140 mm 30 kg
1	210 mm 30 kg



## RSC24AXLP/7

**NEW!**

### Gereedschapswagen met 7 lades, met houten werkblad en ANTI-OMVAL SYSTEEM, diep model

- 7 volledig uitneembare lades (882x367 mm)
- Meerlaags houten werkblad met gaten voor een bankschroef 1599F/100 of 1599GI/100 (apart te bestellen)
- Stevig nylon front, met ingebouwde labelhouder
- Ladebodems beschermd door scuurrubberen matten
- 4 zwenkwielen, Ø 125 mm: 2 vaste en 2 zwenkwielen (één met rem)
- Centraal veiligheidsslot aan de voorkant
- Statisch draagvermogen: 1.000 kg
- Geïntegreerde spuitbushouder (kan aan beide zijden worden aangebracht)
- Geïntegreerde papierrolhouder
- Elke lade biedt plaats aan maximaal 6 EVA foam of ABS gevormde inlegbakken

#### De volgende accessoires kunnen worden toegevoegd:

- Geperforeerd gereedschapspaneel met steunen, voor gereedschapswagen 2400 RSC24AXLP/PF
- Werkbladuitbreiding voor gereedschapswagen 2400 RSC24AXLP/VL
- Uitklapbaar werkblad 2400 RSC24/MP
- Computersteun voor gereedschapswagens 2400 RSC24/SPC
- Afvalbak voor gereedschapswagen 2400 RSC24AXLP/CPR

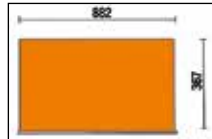

Ral 2011	Ral 3000	Ral 7016
Ral 7016	Ral 7016	Ral 7016
024004571	024004573	024004577

**€ 1.075,00**

n°	Max	Max
5 70 mm	30 kg	
1 140 mm	35 kg	
1 210 mm	35 kg	

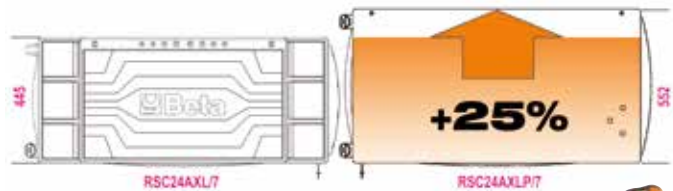

kg  
1100



## RSC28

### SuperTank verrijdbare werkbank met houten werkblad en 10 lades

- 10 lades (588x367 mm) met kogelgelagerde geleiders.
- Snel, veilig systeem voor het openen en sluiten van lades, met front van nylon en glasvezel.
- **5 zijlades:**
  - 4 lades, 70 mm hoog
  - 1 lade, 210 mm hoog.
- **5 lades aan de voorkant:**
  - 4 lades, 70 mm hoog
  - 1 lade, 210 mm hoog.
- Ladebodems beschermd door schuimrubberen matten.
- 4 grote wielen, Ø 150 mm: 2 vast en 2 sturend met remmen.
- 2 gecentraliseerde veiligheidssloten.
- Meerlaags houten werkblad met gaten voor bankschroef (1599F/150 - 1599GI/150, apart te bestellen).



Ral 2011	Ral 3000	Ral 7016
Ral 7016	Ral 7016	Ral 7016
028003001	028003003	028003007

**€ 1.749,00**

n°	Max	Max
8 70 mm	25 kg	
2 210 mm	30 kg	

kg  
1200



- Zijvak met opklapbare deur met slot.
- Ingebouwde spuitbushouders.
- 135 mm hoog opbergvak met kunststof beklede bodem.

## RSC51

### Service wagen met 3 laden

- 3 laden (588x367 mm) met kogelgelagerde geleiders, 70 mm hoog
- ABS versterkt werkblad, solide en stevig
- Multifunctionele bovenkant met anti-valranden en 8 gaten voor schroevendraaiers
- Ladebodems beschermd door schuimrubberen matten
- Elke lade biedt plaats aan maximaal 4 stuks 1/4 inlays
- Gecentraliseerd veiligheidsslot vooraan
- Handige schroevendraaierhouder aan de zijkant meegeleverd
- Twee ingebouwde spuitbushouders aan de zijkant
- Grote onderste plank beschermd door een anti-olie en anti-benzine rubberen mat
- 4 wielen, Ø 125 mm: 2 bokwielen en 2 zwenkwielen (één met rem)
- Capaciteit van elke lade: 15 kg, gelijkmatig verdeeld



890 mm  
480 mm  
770 mm

38 kg



Ral 2011	Ral 3000	Ral 7016
051000300	051000303	051000307

€ 399,00



n°	Max
3	70 mm / 15 kg

### VOLLEDIG AAN TE PASSEN NAAR WENS MET DIVERSE ACCESSOIRES!

De volgende accessoires kunnen als optie worden geleverd:

- Houten werkblad 2400 RSC24/PL
- Geperforeerd gereedschapspaneel 2400 RSC24/PF
- Laptop-ondersteuning 2400 RSC24/SPC
- Opklapbaar werkblad 2400 RSC24/MP
- Papierrolhouder 2400 RSC24/PC-A



**EEN MUSTHAVE VOOR JE GARAGE!**

## CO4TSS/7

024003077

€ 1.749,00



### Gereedschapswagen met 7 laden, volledig vervaardigd uit roestvast staal

- Zeven laden (570 x 410 mm) met kogellager geleiding.
- 4 wielen Ø 125 mm 2 vaste en 2 zwenkwielen (twee met rem);
- Centraal veiligheidsslot voorzijde;
- Gehele constructie vervaardigd uit roestvast staal
- Wielen, geleiders, lagers en laden zijn vervaardigd uit roestvast staal
- Laden handgrepen zijn vervaardigd uit aluminium



700 kg

935 mm  
470 mm  
680 mm

63 kg

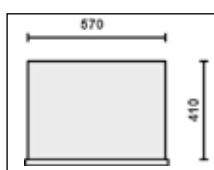

n°	Max
6	83 mm / 25 kg
1	170 mm / 30 kg

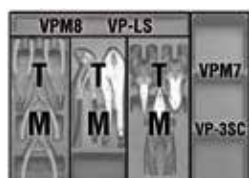

5988VU/M

059880356

€ 1.849,00

Assortiment van 214 gereedschappen in zachte foam inlegbakken

Assortiment aanbevolen in combinatie met: RSC24 - RSC24A - RSC24AXL - RSC24AXLP/7 - C37 - C39 - C39SM - C39MD - RSC28 - C59 - RSC50 - RSC55



Aantal/Omschrijving

- 22 Ringsteeksleutels 6-7-8-9-10-11-12-13-14-15-16-17-18-19-20-21-22-24-27-30-32-36 mm
- 11 Dubbele steeksleutels 6x7-8x9-10x11-12x13-14x15-16x17-18x19-20x22-21x23-24x27-30x32 mm
- 11 Ringsleutels, diepgebogen 6x7-8x9-10x11-12x13-14x15 16x17-18x19-20x22-21x23-24x27-30x32 mm
- 9 Haakse stiftsleutels met kogelkop Ø 1,5+10 mm
- 1 Bithouderdop
- 1 Bithouderdop
- 1 Bithouderdop
- 13 1/4" dopsleutels, zeskant Ø 4-4,5-5-5,5-6-7-8-9-10-11-12-13-14 mm
- 9 1/4" Dopsleutels zeskant, lange uitvoering Ø 5-6-7-8-9-10-11-12-13 mm
- 5 1/4" schroevendraaiersdoppen voor inbuschroeven Ø 3-4-5-6-7 mm
- 4 Schroevendraaiersdoppen voor sleufschroeven Ø 0,8x4-1x5,5-1,2x6,5-1,2x8 mm
- 4 Schroevendraaiersdoppen voor Phillips® kruiskopschroeven Ø PH1-PH2-PH3-PH4
- 7 Schroevendraaiersdoppen voor Torx® schroeven Ø T10-T15-T20-T25-T27-T30-T40
- 1 1/4" verlengstuk 50 mm
- 1 1/4" verlengstuk 100 mm
- 1 1/4" verlengstuk 150 mm
- 1 1/4" cardangewricht
- 1 1/4" steekhecht
- 1 1/4" wringstaaf met schuifstuk
- 1 1/4" omschakelbare ratel Ⓞ
- 21 1/2" dopsleutels, zeskant Ø 8-10-11-12-13-14-15-16-17-18-19-20-21-22-23-24-26-27-28-30-32 mm
- 1 Verlooptop 1/2" naar 3/8" 125 mm
- 1 1/2" cardangewricht 250 mm
- 1 1/2" verlengstuk met kogelkop 125 mm
- 1 1/2" verlengstuk met kogelkop 250 mm
- 1 1/2" wringstaaf 305 mm
- 1 1/2" omschakelbare ratel Ⓞ
- 8 1/2" dopsleutels met Torx® profiel Ø 10-12-14-16-18-20-22-24 mm
- 11 Dopsleutels, zeskant lange uitvoering Ø 10-12-13-14-15-16-17-18-19-21-22 mm
- 1 borgveertangen, inwendig rechte punten Ø 180 mm
- 1 borgveertangen, inwendig 90° gebogen punten Ø 170 mm
- 1 borgveertangen, uitwendig rechte punten ● 175 mm
- 1 borgveertangen, uitwendig 90° gebogen punten ● 175 mm
- 1 waterpomptangen 250 mm
- 1 Verstelbare griptang 240 mm
- 1 Zijkniptangen L 160 mm
- 1 Moniertangen 220 mm
- 1 blikschaar 250 mm
- 1 elektriciens schaar rechte bladen
- 1 combinatietang hoogverchroomd ≡ 180 mm
- 1 Telefoontang, lange halfronde gegroefde bekken ● 160 mm
- 1 Telefoontang, lange halfronde gebogen bekken ● 160 mm
- 6 Schroevendraaier voor sleufschroeven ● 2,5x50-3x75-4x100-5,5x125-6,5x150-8x200 mm
- 1 Schroevendraaier voor sleufschroeven,
- 4 extra-korte uitvoering ● 4x30 mm\*

Réf. Beta TR

- 42 M01
- 55 M30
- 90 M30
- 96BPC/SC9 M30
- 895/1 M100
- 895/3 M100
- 895/6 M100
- 900 M100
- 900L M100
- 900ME M100
- 900LP M100
- 900PH M100
- 900TX M100
- 900/20 M100
- 900/20L M100
- 900/21 M100
- 900/25 M100
- 900BG/30 M100
- 900/42 M100
- 900/55 M100
- 920A M100
- 920/15 M100
- 920/25 M100
- 920AN/125 M100
- 920AN/250 M100
- 920/42 M100
- 920/55 M100
- 920FTX M100
- 920AL M100
- 1032 M129
- 1034 M129
- 1036 M129
- 1038 M129
- 1048N M129
- 1052 M129
- 1082BM M129
- 1098 M129
- 1112 M129
- 1128BM M129
- 1150BM M129
- 1166BM M129
- 1168BM M129
- 1201E M213
- 1201EN M213
- 1202E M213

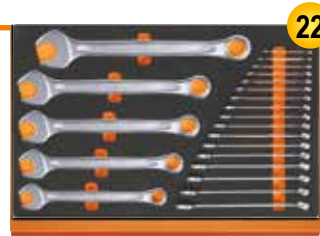

M01



M30



M213



M230

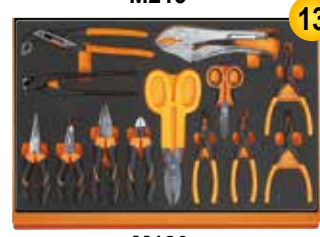

M129



M100

- 1 Schroevendraaier voor Phillips® kruiskop schroeven Ø PH0,60-PH1x80-PH2x100-PH3x150 mm 1202EN M213
- 12 Schroevendraaier voor Phillips® kruiskop schroeven. Extra- korte uitvoering Ø PH1x30 mm 1207E/TX M213
- 1 spanningszoeker ● 1253 M213
- 3 doorslagen 2-3-4 mm 30 M230
- 6 pendrijvers 2-3-4-5-6-8 31 M230
- 1 centerpunt Ø 4 mm 32 M230
- 1 koudbeitels 150 mm 34 M230
- 2 koudbeitels, geprofileerd model 200-250 mm 35 M230
- 1 ritsteitels 125 mm 36 M230
- 1 bankhamer 500 g 1370 M230
- 1 kunststof hamer Ø 35 mm 1390 M230
- 1 rolbandmaat 3 m 1692 M230
- 1 Telescopische magneet met flexibele kop 1712TF M230
- 1 Halfzoeten vijlen, vierkant met handgreep 200 mm 1719BMA...Q M230
- 1 Halfzoeten vijlen, driehoek met handgreep 200 mm 1719BMA...T M230
- 1 Halfzoeten vijlen, plat met handgreep 200 mm 1719BMA...P M230
- 1 Halfzoeten vijlen, halfrond met handgreep 200 mm 1719BMA...M M230
- 1 Halfzoeten vijlen, rond met handgreep 200 mm 1719BMA...R M230
- 1 Remschonborstel 1737NX M230
- 1 afbreekmes, plat model 18 mm 1771 M230

5904VA/T

059040416

€ 1.099,00

Assortiment van 102 gereedschappen in kunststof inlays

Assortiment aanbevolen in combinatie met: RSC23T - RSC24 - RSC24A - RSC24AXL - RSC24AXLP/7 - RSC24L/7- RSC24L-CAB - C37 - C39 - C39SM - C39MD - RSC28 - C59 - RSC50 - RSC55

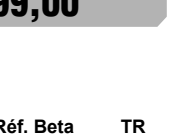

Aantal/Omschrijving

- 21 Ringsteeksleutels 6-7-8-9-10-11-12-13-14-15-16-17-18-19-20-21-22-24-27-30-32 mm 42 T05-T06-T33
- 8 dubbele steeksleutels 6x7-8x9-10x11-12x13-14x15-16x17-18x19-20x22 mm 55 T33
- 9 haakse inbusleutels Ø 1,5+10 mm 96/SC9 T33
- 6 haakse stiftsleutels met kracht handgreep Ø 2-2,5-3-4-5-6 mm 96T T52
- 8 T - sleutels met cardangewricht en zeskantdop Ø 7-8-10-12-13-14-17-19 mm 952 T63
- 19 "1/2" dopsleutels, zeskant Ø 10-11-12-13-14-15-16-17-18-19-20-21-22-23-24-26-27-30-32 mm" 920A T83
- 1 1/2" verlengstuk 125 mm 920/21 T83
- 1 1/2" verlengstuk 255 mm 920/22 T83
- 1 1/2" cardangewricht 920/25 T83
- 1 1/2" wringstaaf 305 mm 920/42 T83
- 1 1/2" omschakelbare ratel Ⓞ 920/55 T83
- 1 Zijkniptangen, zware uitvoering L 160 mm 1084BM T137
- 1 combinatietang hoogverchroomd ≡ 180 mm 1150BM T137
- 1 Telefoontang, lange halfronde gegroefde bekken ● 160 mm 1032 T145
- 1 borgveertangen, inwendig rechte punten Ø 180 mm 1034 T145
- 1 borgveertangen, inwendig 90° gebogen punten Ø 170 mm 1036 T145
- 1 borgveertangen, uitwendig rechte punten ● 175 mm 1038 T145
- 1 borgveertangen, uitwendig 90° gebogen punten ● 175 mm 1052 T153
- 1 Verstelbare griptang 240 mm 1048N T153
- 7 waterpomptangen 250 mm 1260 T199
- 6 schroevendraaiers voor Phillips® kruiskopschroeven ● 2,5x50 -3x75 - 3,5x100 - 4x125 -5,5x100 - 5,5x150 - 6,5x150 mm" 1262 T202
- 2 koudbeitels, geprofileerd model 100-200 mm 35 T234
- 1 bankhamer 300 g 1370 T234
- 1 kunststof hamer Ø 35 mm 1390 T234
- 1 kunststof inleg VP5

Réf. Beta TR

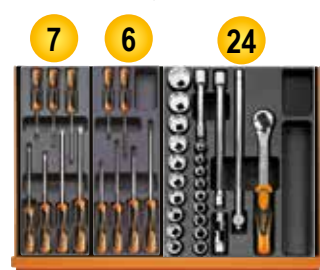

T199

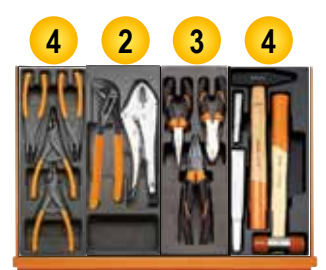

T202



T83

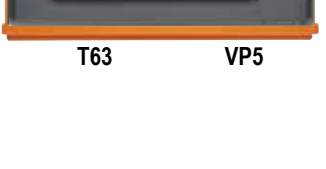

T145

T153

T137

T234



T52



T33

T05

T06

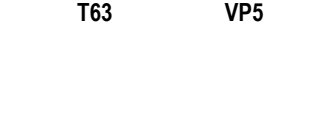

T63

VP5

## M01 024500001 € 292,00



42 6-7-8-9-10-11-12-13-14-15-16-17-18  
19-20-21-22-24-27-30-32-36 mm

## M30 024500030 € 255,00



55 6x7-8x9-10x11-12x13-14x15-16x17-18x19-20x22-21x23-24x27-30x32 mm  
90 6x7-8x9-10x11-12x13-14x15-16x17-18x19-20x22-21x23-24x27-30x32 mm  
96BPC/SC9 1,5-2-2,5-3-4-5-6-8-10 mm

## M44 024500044 € 175,00



141 8-9-10-11-12-13-14-15-16  
17-18-19 mm

## M60 024500060 € 249,00



○ 96T 2-2,5-3-4-5-6-7-8-10 mm  
○ 97BTX/SC8 T9-T10-T15-T20-T25-T27-T30-T40 mm  
○ 944BX 5-6-7-8-10-13 mm

SOFT  
MODULE  
SYSTEM



## M63 024500063 € 239,00



○ 952 7-8-10-12-13-14-17-19 mm

## M100 024500100 € 659,00

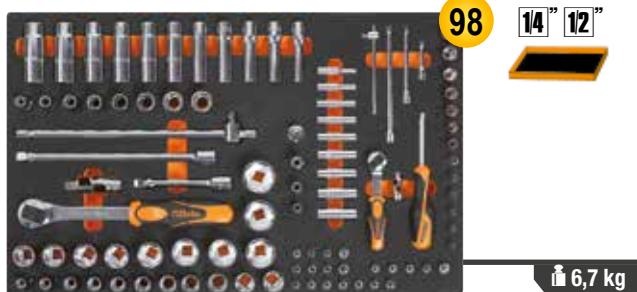

895/1 - 895/3 - 895/6  
○ 900 4-4,5-5-5,5-6-7-8-9-10-11-12-13-14 mm  
○ 900ME 3-4-5-6-7 mm  
● 900LP 0,8x4-1x5,5-1,2x6,5-1,2x8 mm  
⊕ 900PH PH1-PH2-PH3-PH4  
○ 900TX T10-T15-T20-T25-T27-T30-T40  
900/20 50 mm - 900/20L 100 mm  
900/21 150 mm  
900/25  
900BG/30  
900/42

⊕ 900/55  
○ 920A 8-10-11-12-13-14-15-16-17-18-19-20-21-22-23-24-26-27-28-30-32 mm  
920/15 - 920/25  
920AN/125 125 mm  
920AN/250 250 mm  
920/42  
⊕ 920/55  
⊕ 920FTX 10-12-14-16-18-20-22-24 mm  
○ 920AL 10-12-13-14-15-16-17-18-19-21-22 mm

## M105 024500871 € 709,00



- 900 4-4,5-5-5,5-6-7-8-9-10  
11-12-13-14 mm
- 900L 5-6-7-8-9-10-11-12-13 mm
- 96BPC/SC9 1,5-2-2,5-3-4-5-6-8-10 mm
- 895/1 - 895/3 - 895/6
- 900ME 3-4-5-6-7 mm
- 900LP 0,8x4-1x5,5-1,2x6,5-2x8 mm
- 900PH PH1-PH2-PH3-PH4
- 900TX T10-T15-T20-T25-T27-T30-T40
- 900/16 □ 1/4 - ■ 3/8
- 900/... 50-100-150 mm
- 900/25 - 900BG/30 - 900/42
- ⊕ 900/55
- 910A 6-7-8-9-10-11-12-13-14-15-16-  
17-18-19-20-21-22 mm
- 910/15 □ 3/8 - ■ 1/4
- 910/16 □ 3/8 - ■ 1/2
- 910/21 125 mm
- 910/22 250 mm
- 910/25 - 910/42
- ⊕ 910/55
- 920A 8-10-11-12-13-14-15-16-17-  
18-19-20-21-22-23-24-26  
27-28-30-32 mm
- 920/15 □ 1/2 - ■ 3/8
- 920/25 125 - 250 mm
- 920/42
- ⊕ 920/55
- 956E 16-17,8-20,8 mm

7,7 kg

## M115 024500115 € 659,00



- ⊕ 666/20 40+200 Nm
- 920A 13-14-15-16-17-18-19-20-21-22-24-  
26-27-30-32 mm
- 920FTX 12-14-16-18-20-22-24 mm
- 920PE 6-7-8-8L-10-10L-12-12L-14-14L
- 920TX T20-T25-T27-T30-T40-T45-T50-  
T55-T60-T20L-T25L-T27L-T30L-  
T40L-T45L-T50L
- 920/21 125 mm
- 920/22 255 mm
- 920/25 305 mm
- 920/42
- ⊕ 920/55

7,8 kg

## M120 024500120 € 705,00

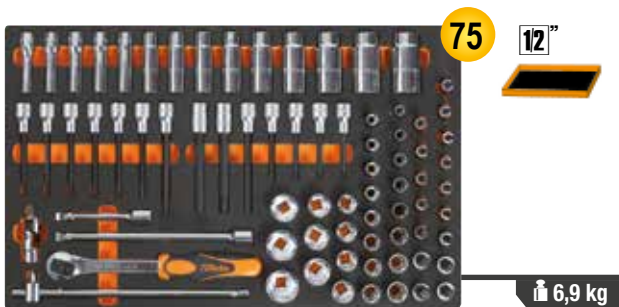

- 920A 10-11-12-13-14-15-16-17-18-  
19-20-21-22-24-26-27-30-32 mm
- 920AN/125 125 mm
- 920AN/250 250 mm
- 920/25 - 920/42
- 920AL 10-12-13-14-15-16-17-18-19-22-24-27-30-32 mm
- 920FTX 10-12-14-16-18-20-22-24 mm
- ⊕ 920/55
- 920PE 5-5L-6-6L-7-7L-8-8L-10-10L-12-12L-14-14L
- 920TX T20-T25-T27-T30-T40-T45-T50-T55-T60-  
T20L-T25L-T27L-T30L-T40L-T45L-T50L

6,9 kg

## M128 024500128 € 499,00



- 720 10-11-12-13-14-15-16-17-18-19-21-22-24-27-30-32 mm
- 720L 11-12-13-14-15-16-17-18-19-21-22-24-27-30-32 mm
- 720TX T30-T40-T45-T50-T55
- 720ME 5-6-8-10-12-14-17-19 mm
- 720LC 17-19-21 mm
- 720/21 125 mm
- 720/25

8,9 kg

## M129 024500129 € 279,00



- 1032 180 mm
- 1034 170 mm
- 1036 175 mm
- 1038 175 mm
- 1048N 250 mm
- 1052 240 mm
- ⊚ 1082BM 160 mm
- 1098 220 mm
- 1112 250 mm
- 1128BM
- ≡ 1150BM 180 mm
- 1166BM 160 mm
- 1168BM 160 mm

3,4 kg

## M133 024500133

€ 55,00



- ⊚ 1082G 160 mm
- ≡ 1150G 180 mm
- 1166G 160 mm

650 g

## M134 024500134

€ 70,00



- ⊚ 1082GBM 160 mm
- ≡ 1150GBM 180 mm
- 1166GBM 160 mm

750 g

**M162** 024500162 € 89,00

**8**

- 1241 5,5x100-6,5x125-8x150-10x200 mm
- 1242 PH1x100-PH2x100-PH3x150-PH4x200 mm

1,4 kg

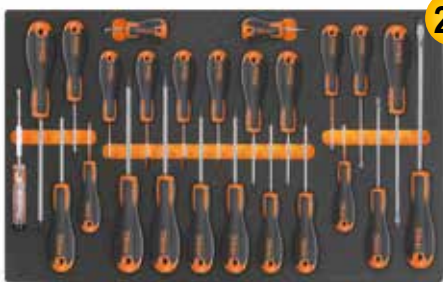
**M213** 024500213 € 125,00

**25**

1,8 kg

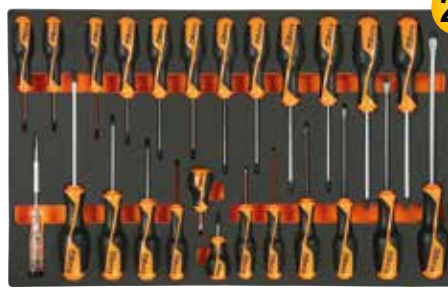
- 1201E 2,5x50-3x75-4x100-5,5x125-6,5x150-8x200 mm
- 1201EN 4x30 mm
- 1202E PH0x60-PH1x80-PH2x100-PH3x150 mm
- 1202EN PH1X30 mm
- 1207E/TX T6-T7-T8-T9-T10-T15-T20-T25-T27-T30-T40-T45
- 1253

**M195** 024500195 € 189,00

**25**

- 1260 2,5x50-3x75-4x100-5,5x125-6,5x150-8x200 mm
- 1260N 4x30 mm
- 1262 PH0x60-PH1x80-PH2x100-PH3x150 mm
- 1262 PH1X30 mm
- 1267TX T6-T7-T8-T9-T10-T15-T20-T25-T27-T30-T40-T45 3,5x100 mm
- 1253

2,3 kg

**M230** 024500230 € 275,00

**25**

- 30 Ø 2-3-4 mm
- 31 Ø 2-3-4-5-6-8 mm
- 32 Ø 4 mm
- 34 150 mm
- 35 200-250 mm
- 36 125 mm
- 1370 500 g
- 1390 Ø 35 mm
- 1692 3 m
- 1712
- 1719BMA/Q 200 mm
- ▲ 1719BMA/T 200 mm
- 1719BMA/P 200 mm
- ▶ 1719BMA/M 200 mm
- 1719BMA/R 200 mm
- 1737
- 1771 18 mm

3,2 kg

**T01** 024240001

€ 179,00



**17**

2,7 kg

- 42 6-7-8-10-11-12-13-14-16-17-18-19-21-22-24-27-30 mm

**T05** 024240005

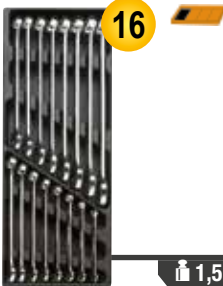
€ 139,00



**16**

1,5 kg

- 42 6-7-8-9-10-11-12-13-14-15-16-17-18-19-20-21 mm

**T06** 024240006

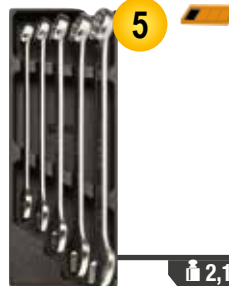
€ 99,00

**5**

2,1 kg

- 42 22-24-27-30-32 mm

**T31** 024240031

€ 142,00



**27**

3 kg

- 31 Ø 2-3-4-5-6 mm 32 Ø 4 mm
- 55 6x7-8x9-10x11-12x13-14x15-16x17-18x19-20x22-21x23-24x26-27x29-30x32 mm
- 96N/SC9 1,5+10 mm

**T40** 024240040

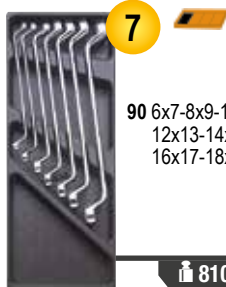
€ 62,00



**7**

- 90 6x7-8x9-10x11-12x13-14x15-16x17-18x19 mm

810 g

**T45** 024240045

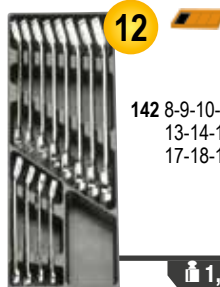
€ 189,00

**12**

- 142 8-9-10-11-12-13-14-15-16-17-18-19 mm

1,3 kg

**T50** 024240050

€ 105,00



**11**

- 96T 2-2,5-3-3,5-4-4,5-5-6-7-8-10 mm

1,3 kg

**T55** 024240055

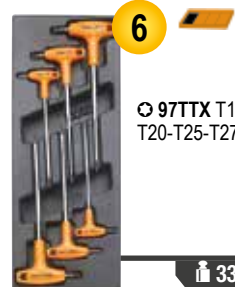
€ 59,00

**6**

- 97TTX T10-T15-T20-T25-T27-T30

330 g

**T63** 024240063  
**€ 229,00**  
 8  
  
 952 7-8-10-12-13-14-17-19 mm  
 3,8 kg

**T83** 024240083  
**€ 199,00**  
 24 12"  
  
 920A 10-11-12-13-14-15-16-17-18-19-20-21-22-23-24-26-27-30-32 mm  
 920/21 125 mm 920/42 305 mm  
 920/22 255 mm 920/55 275 mm  
 920/25  
 3,6 kg

**T91** 024240091  
**€ 145,00**  
 25 14"  
  
 900 4-4,5-5-5,5-6-7-8-9-10-11-12-13-14 mm  
 900ME 2,5-3-4-5-6-8 mm  
 900/20 50 mm 900/21 150 mm  
 900/25 - 900BG/30 - 900/42 - 900/55

**T92** 024240092  
**€ 165,00**  
 22 3/8"  
  
 910A 6-7-8-9-10-11-12-13-14-15-16-17-18-19-20-21-22 mm  
 910/21 125 mm 910/42 210 mm  
 910/22 250 mm 910/55 200 mm  
 910/25

**T124** 024240124  
**€ 65,00**  
 3  
  
 1082GBM 160 mm  
 1150GBM 180 mm  
 1166GBM 160 mm  
 640 g

**T137** 024240137  
**€ 79,00**  
 3  
  
 1084BM 160 mm  
 1150BM 180 mm  
 1166BM 160 mm  
 750 g

**T145** 024240145  
**€ 79,00**  
 4  
  
 1032 180 mm  
 1034 170 mm  
 1036 175 mm  
 1038 175 mm  
 640 g

**T153** 024240153  
**€ 47,50**  
 2  
  
 1048N 250 mm  
 1052 240 mm  
 1,1 kg

**T199** 024240199  
**€ 39,00**  
 7  
  
 1260 2,5x50 - 3x75 - 3,5x100  
 4x125 - 5,5x100 - 5,5x150 - 6,5x150 mm  
 490 g

**T202** 024240202  
**€ 36,00**  
 6  
  
 1262 PH0x60 - PH0x100 - PH1x80  
 PH1x120 - PH2x100 - PH2x150 mm  
 490 g

**T205** 024240205  
**€ 49,00**  
 7  
  
 1267TX T6-T7-T8-T9-T10-T15-T20  
 460 g

**T211** 024240211  
**€ 27,50**  
 7  
  
 1201E 2,5x50-3x75-3,5x100  
 4x125-5,5x100-5,5x150-6,5x150 mm  
 490 g

**T213** 024240213  
**€ 29,00**  
 6  
  
 1202E PH0x60-PH1x80  
 PH1x120-PH2x100  
 PH2x150-PH3x150 mm  
 490 g

**T234** 024240234  
**€ 66,00**  
 4  
  
 35 100-200 mm  
 1370 300 g  
 1390 ø 35 mm  
 1,3 kg

**T236** 024240236  
**€ 62,00**  
 5  
  
 1719BMA/Q 200 mm  
 1719BMA/T 200 mm  
 1719BMA/P 200 mm  
 1719BMA/M 200 mm  
 1719BMA/R 200 mm  
 870 g

**T239** 024240239  
**€ 93,00**  
 7  
  
 31BM ø 2-3-4-5-6-8 mm  
 32 ø 4 mm  
 850 g



## C59A

### “Endurance” werkbank met een ladenblok met zes laden

- 6 laden (588x367 mm) met kogellager geleiding.
- Ladenbodems beschermd door rubber matten.
- Laden zijn geschikt voor kunststof inlegbakken.
- Centraal veiligheidsslot aan voorzijde.
- Extra legplank.
- Geschikt voor papierrollhouders (2400 RSC24/PC) en spuitbushouder (2400 RSC24/PF-), optioneel te bestellen.
- Houten werkblad vervaardigd uit multiplex, met voorgeboorde gaten voor bankschroef artikel 1599F/125 (optioneel te bestellen).



n°	Max	kg
4	70 mm	25 kg
1	140 mm	30 kg
1	280 mm	35 kg

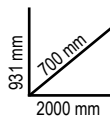

Ral 2011	Ral 7016	Ral 3000
059000011	059000031	059000051
<b>€ 1.199,00</b>		

## C56B

### Werkbank met houten werkblad

- Multiplex houten werkblad voorzien van voorgeboorde gaten voor een bankschroef (1599F/125, optioneel te bestellen).
- Staal constructie met 4 steunpoten.
- Extra legplank.
- Kan gefixeerd worden aan de vloer.

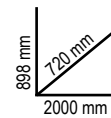

Ral 2011	Ral 7016	Ral 3000
056000401	056000402	056000403
<b>€ 499,00</b>		

## C56

### Werkbank

- Werkblad vervaardigd uit geveerd plaatstaal met een opstaande rand
- Stalen constructie ondersteund door 6 poten
- Twee laden met slot
- Kan gefixeerd worden aan de vloer

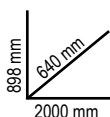

Ral 2011	Ral 7016	Ral 3000
056000201	056000202	056000203
<b>€ 639,00</b>		

## C56PL 0

056000021

**€ 249,00**

### Opvouwbare werktafel, lichte uitvoering

- Lichtgewicht, eenvoudig te dragen.
- Werkblad (800x500mm) vervaardigd uit gegalvaniseerd plaatstaal, voor het gebruik aan een zijde, beschermd door een olie- en bezine bestendige rubber mat.
- Handgreep met rubber bescherming, voor het eenvoudig transporteren.

**ZELFS NOG LICHTER!  
SLECHTS 18.5 KG**

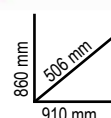

**3068**

030680000

**NEW!**

**€ 425,00**
**Palletwagen met lage lepel**

Functies:

- 2 stuurwielen, 200x50 mm, gemaakt van PU
- dubbele frontrollen, 80x70 mm, gemaakt van PU
- In- en uitvoerrollen voor toegang tot pallets
- diepteaanslag
- daalsnelheidsregelklep
- veiligheidsoverbelastingsklep



Technische data:

- maximale capaciteit: 2500 kg
- totale lengte: 1200 mm
- vorklengte: 800 mm
- vorkbreedte: 540 mm
- individuele vorkbreedte: 160 mm
- hefboomhoogte: 1230 mm
- max. hefhoogte: 115 mm

800 mm

**2500**
**61 kg**
**3069**

030690000

**NEW!**

**€ 399,00**
**Palletwagen**

Functies:

- 2 stuurwielen, 200x50 mm, gemaakt van PU
- dubbele frontrollen, 80x70 mm, gemaakt van PU
- In- en uitvoerrollen voor toegang tot pallets
- diepteaanslag
- daalsnelheidsregelklep
- veiligheidsoverbelastingsklep
- **Bedieningshendel met 3 standen**



Technische data:

- maximale capaciteit: 2500 kg
- totale lengte: 1550 mm
- vorklengte: 1150 mm
- vorkbreedte: 540 mm
- individuele vorkbreedte: 160 mm
- hefboomhoogte: 1230 mm
- max. hefhoogte: 115 mm
- palletopslagang: 800x1200 lengte: 1805 mm
- draaicirkel: 1347 mm

1150 mm

**2500**
**69,5 kg**
**C99P**

099000101

**€ 120,00**
**Opvouwbaar transportwagen, vervaardigd uit aluminium**

Belangrijkste kenmerken:

- Ultracompacte inklapbare transportwagen, gemaakt van geanodiseerd aluminium
- Telescopisch handvat
- Afmetingen geopend: 485x520x1095 mm
- Afmetingen gesloten: 485x80x810 mm
- Afmetingen inklapbare voet: 485x350 mm
- Twee massieve wielen, Ø 175 mm

 1095 mm  
520 mm  
485 mm

 **5,8 kg**
**100**
**C48P**

048000030

**€ 165,00**
**Opklapbare transportwagen**

Belangrijkste kenmerken:

- Laadplatform van versterkt polypropyleen (PP), met antislipcoating en TPV-inzetstukken voor hoekbescherming
- Opklapbare handgreep voor snelle, compacte opslag
- Vier streeploze zwenkwielen, Ø 125 mm: 2 vaste en 2 zwenkwielen met rem
- Maximale capaciteit: 300 kg.
- Werkbreedte laadplatform: 705 mm
- Diepte laadplatform: 480 mm
- Hoogte laadplatform: 200 mm



280 mm

**300**
**11 kg**

## C48M

048000230

€ 1.899,00

### Elektrische transportwagen met buisvormige rekken

- Gemotoriseerd platform, met 24V - 400W motor met 2x12V 33Ah batterijvoeding en Curtis-stuurkaart.
- Laadvloer van stevig staal, bekleed met antisliprubber, met ronde buisvormige rasterwanden om te voorkomen dat voorwerpen tijdens het transport er vanaf kunnen vallen.
- De rekken kunnen worden verwijderd voor het verplaatsen van grotere objecten.
- Uitgerust met 2 aandrijfwielen voorzien van luchtbanden (Ø 260 mm) en 2 zwenkbare rubberen wielen (Ø 150 mm), elektromagnetische rem en differentieel.
- Geleverd met een externe acculader, 220V / 50Hz - V / A 24/12

#### FUNCTIONELE SPECIFICATIES

- Draagvermogen: **400 kg**
- Rijsnelheid: **4-6 km / u** (instelbaar)
- Levensduur batterij: **4 uur**
- Maximaal toegestane helling bij volledige belasting: **6%**
- Maximaal toegestane helling met 100 kg belasting: **18%**

#### VEILIGHEID EIGENSCHAPPEN:

- Elektronische rem
- Zoemer
- Bescherming tegen beknelling
- Batterij-indicator
- Curtis controlekaart



#### TECHNISCHE SPECIFICATIES

- Totale afmetingen: 1280x630x1100h mm
- Nuttige afmetingen laadvloer met panelen: 1180x580 mm
- Nuttige afmetingen laadvloer zonder panelen: 1260x620 mm
- Hoogte laadvloer vanaf vloer: 320 mm
- Hoogte batterijvak vanaf vloer: 65 mm
- Gewicht met batterijen: 140 kg



140 kg

1100 mm  
630 mm  
1280 mm

**Beta**  
**BRUTUS**

## C51

### Trolley - gereedschapswagen

- Drie bladen bedekt met anti-slip rubber
- Mogelijkheid om het centraal werkblad te positioneren op twee plaatsen
- Vier wielen Ø 100 mm: 2 vaste en 2 stuurwielen waarvan 1 voorzien van een rem



21 kg



Ral 2011 Ral 7016 Ral 3000  
051000001 051000002 051000003

€ 195,00

900 mm  
450 mm  
800 mm

## C27S

### Inklapbare gereedschapswagen voor mobiele werkzaamheden

- 2 laden, 588x277 mm, met kogellagergeleiding aan weerszijden te openen.
- Groot opbergvak in bodemconstructie, 588x277x220 mm.
- Plaatstalen frame.
- 2 vaste wielen, Ø 160 mm, en 2 zwenkwielen, Ø 100 mm (een met rem).
- Thermoplastisch werkblad met 6 geïntegreerde houders.
- Centraal slot.
- Is geschikt voor de vakindeling en foam inlegbakken MC serie



20 kg

995 mm  
395 mm  
765 mm



- Inklapbare gereedschapswagen, met opvouwbare steunen voor eenvoudig transport.



n°	Max
2	70 mm 20 kg



Ral 2011 Ral 7016 Ral 3000  
027000201 027000202 027000203

€ 499,00

**C41H**

**Trolley twee-delig**

- Plaatstalen frame met kunststof bovenzijde staan synoniem voor stevigheid en licht in gewicht.
- 2 gekoppelde modules
  - 1 afneembare gereedschapskoffer
  - 1 module met 2 laden, 95 mm in hoogte,
  - 1 uittrekbare kunststof bak, 66 mm hoog,
  - en 1 lade 295 mm in hoogte.
- Extra grote wielen (160 mm), binnenin de behuizing voor vereenvoudiging van transport -bijv. op trappen.
- Centraal veiligheidsslot voor het afsluiten van de twee laden onderste module.
- Laden met kogellagergeleiding met dubbele klemhaak.
- Telescopische aluminium handgreep.
- Compartiment voor kleine delen in bovenste module.
- Onderste lade is voorzien van dubbele laden geleiding op kogels

- |  |   |
|--|---|
|  041000002 |  041000021 |
|  041000024 |  041000006 |
|  041000012 |  041000008 |
|  041000010 |  041000005 |

**€ 419,00**



**C20L** 021200002 **€ 55,00**

**Gereedschapskist uitklapbaar, vijfdelig, plaatstaal**



550x200x210 mm

5,4 kg

**C19** 021190001 **€ 35,00**

**Gereedschapskist uitklapbaar, driedelig, plaatstaal**



450x200x160 mm

3,4 kg

**CP17** 021170500 **€ 62,50**

**Gereedschapskoffer, vervaardigd uit roestvast staal en kunststof met uitneembare inlegbak**



500x200x220 mm

2,5 kg

**C22BL-0** 022000170 **€ 225,00**

**Gereedschapskist, uit plaatstaal**



1010x410x400 mm

26 kg

**2028/VV** 020280010

€ 179,00

**Gereedschapskoffer, vervaardigd uit polypropyleen, leeg**

- 2 gereedschaps panelen
- Bodemdeel voorzien van uitneembare vakverdeling
- Dubbel combinatie slot

4,9 kg  
480x190x400 mm



**2032/TV** 020320110

€ 295,00

**Gereedschapskoffer, vervaardigd uit kunststof, leeg**

- 2 gereedschapspanelen
- Gereedschapsvak
- Bodem voorzien van uitneembare vakverdeling

450x200x400 mm

3,2 kg



**2033L/VV** 020330250

€ 255,00

**Gereedschapskoffer, gemaakt van aluminium, leeg**

- Zeer schokbestendig
- Krasvrije afwerking
- Ergonomische handgreep met rubberen grip
- Dubbele sluiting met combinatieslot
- 2 gereedschapspanelen met elastische banden
- Binnenbodem met uitneembare tussenschotten



470x203x373 mm

6,1 kg

**2080/V12** 020800000

€ 41,50

**Koffer met 12 uitneembare assortimentsdoosjes**

Uitneembare doorzichtige assortimentsdoosjes, voor het direct zichtbaar maken van de inhoud



1,8 kg

300x330x145 mm



**C7AT** 021070010

€ 79,00

**Onderhoudsgereedschapstas van technische stof**

Belangrijkste kenmerken:

- gemaakt van superduurzaam technisch materiaal
- versterkte basis met rubberen voetjes
- dubbele handgreep aan de bovenkant voor een veilige, evenwichtige grip
- groot documentenvak aan de voorkant met ritssluiting en extra compartiment met dubbele riem + clipsluiting
- Dubbel zijvak met riemsluiting
- ruim binnenvak met extra documentenvak

**Ritsopening aan de voorkant aan beide zijanten van de tas voor snelle toegang tot gereedschap:**

- 29 vakken en 13 elastische gereedschapsbanden aan de voorkant;
- 33 gereedschapsvakken aan de achterzijde.
- compleet geleverd met verstelbare gewatteerde schouderband



2,4 kg

470x200x340 mm



- PC- en tabletvak met beschermende binnenvoering (PC-formaat tot L=370 mm, H=250 mm)

**NEW!**

**C9DA**

021090005

€ 69,00

**NEW!**

**Gereedschapstas met grote opening**

- gemaakt van superduurzaam technisch materiaal
- harde kunststof basis, waterbestendig
- versterkte handgreep aan de bovenkant voor een veilige grip
- Dubbel zijvak met riemsluiting
- **twee gereedschapsvakken aan de zijkant met grote openingen**, voor snelle toegang tot en perfect zicht op de inhoud
  - 22 gereedschapsvakken en extra compartiment met ritssluiting aan de voorkant
  - 14 gereedschapsvakken en extra compartiment met ritssluiting aan de achterkant
- compleet geleverd met verstelbare gewatteerde schouderband



1,9 kg

420x220x310 mm

**C5**

021050000

€ 109,00

**Rugzak**

- Uitneembaar gereedschapspaneel
- Zes externe vakken en twee interne vakken
- Waterafstotende kunststof bodem
- Dubbele draagriemen voor het fixeren van de rugzak op de schouders
- Ergonomisch gevoerde achterkant



2,5 kg

400x200x500 mm

**C5S**

021050100

€ 39,00

**Rugzak voor gereedschap, vervaardigd uit slijtvast polyester**

- Dubbele handgreep boven voor een stevig gebalanceerd dragen
- Twee grote vakken aan voorzijde
- Twee ruime binnenvakken en 2 extra klittenband houders
- Handige oprolvak binnenzijde, samengesteld uit 4 gereedschaps panelen
- Verstelbare versterkte schouderriemen
- Maximale draagcapaciteit: 15 kg



**2 EXTRA KLITTENBAND HOUDERS**

900 g

310x120x390 mm

**C6T**

021060010

€ 155,00

**Rugzak met wielen**

- Telescopische handgreep voor eenvoudig transport
- Geïntegreerde wielen met een vrijwel stofvrije beschermhoes bij het gebruik als rugzak.
- Twee uitneembare gereedschapspanelen
- Interne PC vak en vijf externe vakken
- Waterafstotende kunststof bodem



4,5 kg

360x200x480 mm

**Gereedschapstas**

- Harde frameconstructie
- Dubbele bodem
- Wegklapbare handgreep vergroot de toegang tot de tas
- Elastische draagbanden en interne en externe vakken
- Afdekklep
- Assortimentskoffer meegeleverd in de dubbele bodem
- Passend op de mobiele tas artikel C8



**C10S**

021100001

€ 89,00

420x220x250 mm

2,3 kg

**C10**

021100000

€ 109,00

520x220x250 mm

3,3 kg

(C10S - 420 mm) (C10 - 520 mm)

**C9MT**

021090200

€ 59,00

**NEW!**
**Gereedschapstas  
voor algemeen onderhoud**

- Stevige PVC hoes, waterdicht
- Verstevigingsnaden rond de hele omtrek
- Dubbele clip gespsluiting
- Dubbele handgreep aan de binnenkant voor een veilige, evenwichtige grip
- Documentenvak met rits



1,4 kg

450x180x200 mm

**2109MT ID/1**

021091026

**NEW!**

€ 375,00

**Gereedschapstas met assortiment  
van 24 sanitairgereedschap**

24

**Aantal/Omschrijving**

Aantal/Omschrijving	Beta N.
1 Verstelbare sleutel 250 mm	111E
1 Minipijpsnijder voor koperen en lichtmetalen buizen Ø 3 28 mm	332/2
1 Pijpsnijder voor koperen en lichtmetalen buizen Ø 3 30 mm	334
1 Ratelschaar voor kunststofbuizen Ø 0 42 mm	342
1 Ontbramer met vast mes 140 mm	345SB2
2 Pijptangen, Zweeds model, 90° platte bekken 320-410 mm	376
2 Waterpomptang, slipvaste handgrepen met PVC-coating 175-250 mm	1048N
1 Elektriciensschaar, rechte messen	1128BMX
1 Zware combinatietang, handgrepen uit twee materialen, industriële afwerking = 180 mm	1150GBM
4 Schroevendraaier voor sleuf kopschroeven ● 3x75-4x100-5,5x150-8x150 mm	1201E
2 Schroevendraaier voor kruiskop Phillips®-schroeven ● PH1x80-PH2x100	1202E
1 Hamer 500 g	1370
1 Duimstok van glasvezel 2 meter	1690F
1 Meetlint 5 meter	1692/5
1 Waterpas, gemaakt van aluminium 200 mm	1696
1 Halfronde vijlen met tweede kap 200 mm	1719BMA...M
1 Platte raspvrij, kunststof heft 200 mm	1719BM/RL
1 Zaagframe, aluminium handvat	1725

**C11**

021110000

€ 65,00

**Gereedschapstas**

- Waterbestendige kunststof bodem
- Elastische draagbanden en interne en externe vakken
- Document houders geïntegreerd in het dubbele bodemdeel.

2 kg

410x230x250 mm

**2001/BZ27 VU**

020010157

€ 179,00

**Roltas met 27-delig assortiment,  
voor universeel gebruik**

380x290x60 mm

**2005MPU/E**

020050065

€ 62,50

**Gereedschapstas met  
assortiment van 5  
gereedschappen**

155x285x80 mm



5



27

**Aantal/Omschrijving**

Aantal/Omschrijving	Réf. Beta
1 elektricienschaar, rechte bladen	1128BMX
1 Combinatietangen = 180 mm	1150
6 Ringsteeksleutels 7-8-10-13-17-19 mm	42
3 Schroevendraaier voor sleufschroeven ● 3x75 4x100 5,5x150 mm	1201E
3 Schroevendraaier voor Phillips® kruiskop schroeven ● PH0x60 PH1x80 PH2x100 mm	1202E
9 haakse inbussleutels ○ 1,5-2-2,5-3-4-5-6-8-10 mm	96/SC9
1 bankhamer 300 g	1370
1 waterpomptangen 250 mm	1048N
1 rolbandmaat 5 m	1692/5
1 afbreekmes, plat model 18 mm	1771

**Aantal/Omschrijving**

- 1 elektricienschaar, rechte bladen
- 1 combinatietang hoogverchromd = 180 mm
- 2 Schroevendraaier voor sleufschroeven ● 3,5x100 - 4x100 mm
- 1 Schroevendraaier voor Phillips® kruiskop schroeven ● PH1x80 mm

**Réf. Beta**

- 1128BMX
- 1150BM
- 1201E
- 1202E

**EEN STIJLVOLLE, SLANKE VORM  
VERSTERKT, DOOR EEN SLANK PROFIEL,  
DAT DEZE LICHTER AANVOELT.**

**42**

*De kracht, veerkracht en het ergonomische ontwerp van de Beta-sleutel bereiken nog hogere waarden, om gebruikers het best mogelijke gereedschap te bieden. Het fabricageproces vindt plaats in onze fabrieken in Sovico en Sulmona, op basis van de modernste automatiseringstechnologie en de best opgeleide arbeiders.*

**ERGONOMISCH**

De gebogen ring heeft een hoek van 15 graden om de hand te beschermen. De vorm wordt verkregen uit een matrijs; deze wordt later niet gebogen.



**KRACHTIG**

Koppelwaarden zijn meer dan verdubbeld in vergelijking met de vereisten waaraan moet worden voldaan onder ISO 1711.

**STERKTE**

Opmerkelijke sterkte: bij oneigenlijk gebruik slaat de sleutel vast, zonder plotseling en gevaarlijk te breken.



**42/SP15**

000421078

€ 119,00

**15-delig set ringsteeksleutels**

• op een standaard

6-7-8-9-10-11-12-13-  
14-15-16-17-19-22-24 mm



**42/SC9I**

000421087

€ 69,00

**9-delig set ringsteeksleutels,  
in compacte houder**

• Compact, praktisch, eenvoudig mee te nemen  
• Eenvoudig de juiste maat te kiezen en de sleutels zijn veilig gefixeerd

8-10-11-12-13-14-15-17-19 mm



**42/S26**

000421070

€ 279,00

**26-delig set ringsteeksleutels**

6-7-8-9-10-11-12-13-14-15-16-17-18-19-20-21-  
22-23-24-25-26-27-28-29-30-32 mm



**55/B12N**

000550164

€ 95,00

**12-delige set dubbele steeksleutels  
in etui**

6x7-8x9-10x11-12x13  
14x15-16x17-18x19  
20x22-21x23-24x26  
25x28-30x32 mm





**142SN/SC9** 001420259

**€ 159,00**

**9-delig set van omschakelbare ringratelsleutels met kniegewricht in compacte houder**



8-10-11-12-13-14-15-17-19 mm

**142/SC9I** 001420087

**€ 135,00**

**9-delig set ratelringsteeksleutels in compacte houder**



8-10-11-12-13-14-15-17-19 mm

**141/B9** 001410069

**€ 119,00**

**9-delig set ratelringsteeksleutels, rechte uitvoering. In stoffen etui.**

8-10-11-12-13-14-15-17-19 mm



**192/S2** 001920070

**€ 39,00**

**2-delig set van omschakelbare ringratelsleutels met twaalfkantring**



**2 SLEUTELS; 8 MATEN**

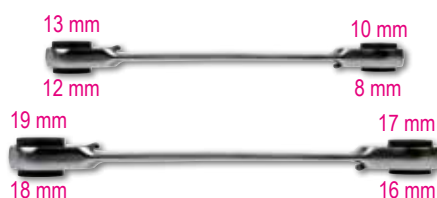

**186 8-32** 001860008

**€ 32,00**

**Zelfklemmende sleutel met automatische positionering voor zeskant moeren, 8 tot 32 mm**

Ideaal voor moeren met zeskant, Spline en Torx® aansluiting, alsmede beschadigde moeren.



**L 260 mm**

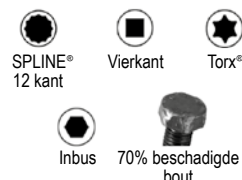

# DE VERSTELBARE MOERSLEUTELS MET SCHAAL

# 111E

Kop 15° gebogen, waardoor moeilijk bereikbare plaatsen kunnen worden bereikt, zoals het geval is bij onze iconische ringsteeksleutels, "42"

15°



Dubbele lasermarkering in mm/inch

Compacte kop met volledig open bekken



Beta 111E, kunnen bouten en moeren van verschillende grootte worden vastgedraaid en losgemaakt via de verstelbare bekken die je kunt instellen via de centrale rollen.

Gemaakt van hoogwaardig gelegeerd staal voor **verhoogde mechanische torsiesterkte**

Speciale warmtebehandeling voor **uitstekende slijtvastheid**

Op basis van de nieuwe ergonomische eigenschappen is het **gewicht met 20% verminderd**

**Gat in handvat** voor het ophangen van de sleutel

## 111E

Verstelbare moersleutels met schaalverdeling, **verchromd**

- Rechts draaiend van de pen



## 111EN

Verstelbare moersleutels met schaalverdeling, **gefosateerd**

- Linksom draaien van pin



	L mm	L "	A max mm		€
<b>111E 100</b>	100	4	15	001110110	€ 17,50
<b>111E 150</b>	150	6	24	001110115	€ 19,00
<b>111E 200</b>	200	8	29	001110120	€ 22,50
<b>111E 250</b>	250	10	34	001110125	€ 25,00
<b>111E 300</b>	300	12	40	001110130	€ 29,00
<b>111E 380</b>	380	15	45	001110138	€ 59,00
<b>111E 450</b>	450	18	54	001110145	€ 95,00
<b>111E 600</b>	600	24	62	001110160	€ 129,00

	L mm	L "	A max mm		€
<b>111EN 100</b>	100	4	15	001110410	€ 15,00
<b>111EN 150</b>	150	6	24	001110415	€ 17,50
<b>111EN 200</b>	200	8	29	001110420	€ 19,00
<b>111EN 250</b>	250	10	34	001110425	€ 22,50
<b>111EN 300</b>	300	12	40	001110430	€ 27,50
<b>111EN 380</b>	380	15	45	001110438	€ 49,50
<b>111EN 450</b>	450	18	54	001110445	€ 89,00

## 111ER

Omkeerbare steeksleutels met schaalverdeling, **verchromd**

- Rechts draaien van pen



	L mm	L "	A max mm	Ø max mm		€
<b>111ER 200</b>	200	6	29	3/4	001110520	€ 21,50
<b>111ER 250</b>	250	8	34	1	001110525	€ 27,00
<b>111ER 300</b>	300	10	40	1.1/4	001110530	€ 35,00

## 111CM

Verstelbare moersleutel met extra brede opening, **verchromd**, korte uitvoering

- Rechtsom draaien



	L mm	L "	A max mm		€
<b>111CM 170</b>	170	6	32	001110770	€ 32,50
<b>111CM 220</b>	220	8	38	001110722	€ 42,50
<b>111CM 270</b>	270	10	46	001110727	€ 26,00

**96/SC9**

000960374

**€ 13,00**
**9-delig set haakse stiftsleutels met kogelkop**

Ø mm	L mm
1,5	45
2	50
2,5	57
3	64
4	72
5	83
6	94
8	105
10	119

**96BPC/SC9**

000960354

**€ 24,00**
**9-delig set haakse stiftsleutels met kogelkop**

Ø mm	L mm
1,5	79
2	84
2,5	89
3	99
4	108
5	126
6	148
8	168
10	187

**97BTX/SC8**

000970164

**€ 40,00**
**8-delig set haakse stiftsleutels met Torx® profiel en kogelkop**

Ø mm	L mm
T9	62
T10	71
T15	81
T20	92
T25	94
T27	105
T30	114
T40	129

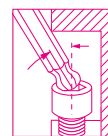
**96LBP/SC9**

000961354

**€ 28,00**
**9-delig set haakse stiftsleutels met kogelkop**

Ø mm	L mm
1,5	90
2	100
2,5	112
3	127
4	144
5	163
6	184
8	204
10	230

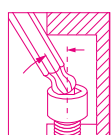
**EXTRA-LANG MODEL +30%**
**97BTXL/SC8**

000970364

**€ 49,00**
**8-delig set haakse stiftsleutels met Torx® profiel en kogelkop**

Ø mm	L mm
T9	80
T10	86
T15	100
T20	110
T25	126
T27	140
T30	160
T40	176

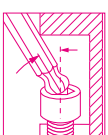
**EXTRA-LANG MODEL +25%**
**97BRTXL/SC8**

000970464

**€ 49,00**
**8-delige set haakse stiftsleutels, lang model, met Tamper Resistant Torx® profiel**

Ø mm	L mm
T9	80
T10	86
T15	100
T20	110
T25	126
T27	140
T30	160
T40	176

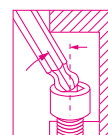
**NEW!**
**EXTRA-LANG MODEL +25%**
**96T/S5P**

000960946

**€ 40,00**
**5-delig set haakse stiftsleutels met handgreep**

○ 2,5-3-4-5-6 mm

**97TTX/S6**

000970791

**€ 49,00**
**8-delig set haakse stiftsleutels met Torx® profiel en kogelkop**

○ T10-T15-T20-T25-T30-T40



**951GP/S6** 009511687 € 79,00

**NEW!**

**T-handgreepsleutel met één zeskant**

○ 3-4-5-6-8-10 mm

Beta's sleutel 951GP is de naam voor snelle, nauwkeurige schroefpassing. Ontworpen om te voldoen aan enkele belangrijke eisen in de racewereld: het ontwikkelen van hoge koppelwaarden en het garanderen van snel aandraaien.

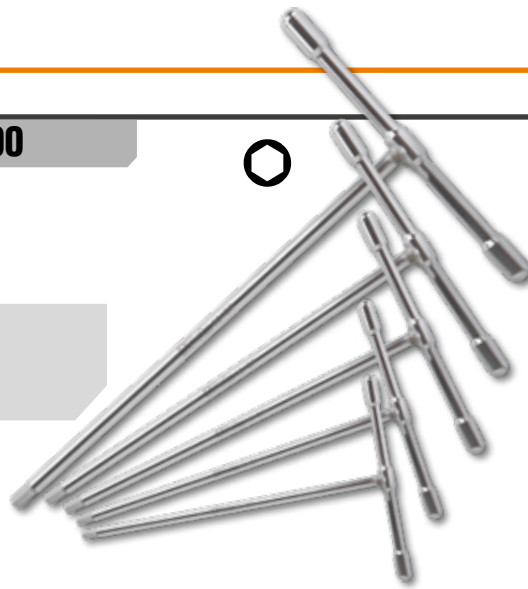

**951/S6** 009510687 € 79,00

**6-delig set T-sleutels met zeskant profiel op drie zijden**

○ 2,5-3-4-5-6-8 mm



**952/D7** 009520079 € 165,00

**7-delig set T-sleutel met cardangewricht en zeskant dopsleutel**

○ 7-8-10-12-13-14-17 mm

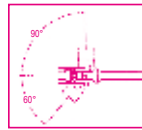

**96BP-CL/SC9** 000961619 € 25,00

**9-delig set haakse zeskant stiftsleutels, gekleurd**

Ø mm	L mm
1,5	91
2	102
2,5	113
3	128
4	143
5	163
6	185
8	206
10	231

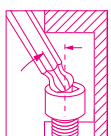

**EXTRA-LANGE UITVOERING! +30%**



**97BTX-C/SC8** 000971658 € 44,00

**8-delig set haakse stiftsleutels voor Torx® profiel schroeven**

Ø mm	L mm
T9	80
T10	86
T15	90
T20	95
T25	100
T27	105
T30	114
T40	124

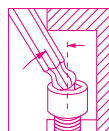

**142MC/SC9I** 001422087 € 139,00

**9-delig set omschakelbare ratelringsteeksleutels, gekleurd in compacte houder**

Ø mm	L mm
8x8	136
10x10	159
11x11	168
12x12	174
13x13	180
14x14	190
15x15	200
17x17	233
19x19	248





# COLOR CODE

**900MC/C24** 009002960

14"

**€ 230,00**

**Doppendoos met 11 zeskant dopsleutels, 13 gekleurde schroevendraaiers en 6 toebehoren in kunststof koffer**



1 kg

270x120x45 mm

	900MC	4-5-6-7-8-9-10-11-12-13-14 mm
	900MC/PH	PH1 - PH2 - PH3
	900MC/TX	T10-T15-T20-T25-T27-T30-T40
	900MC/LP	0,8x4 - 1,2x6,5 - 1,2x8 mm
	900/20	50 mm
	900/21	150 mm
	900/25	
	900BG/30	
	900/42	
	900/55	

**920MC/C14** 009202964

12"

**€ 175,00**

**Doppendoos met 14 gekleurde zeskant dopsleutels en 5 toebehoren in kunststof koffer**



4,2 kg

420x185x60 mm

	920MC	8-10-11-12-13-14-15-16-17-18-19-21-22-24 mm
	920/21	125 mm
	920/22	255 mm
	920/25	
	920/42	
	920/55	

**860/C27** 008600880

**€ 47,50**

**25 bits, 1 verbindingstuk en 1 omschakelbare ratel in kunststof koffer**



- 860LP 0,5x3-1,0x5,5-1,2x6,5 mm
- 860PE 2-2,5-3-4-5-6 mm
- 860PH PH1-PH2(x2)-PH3
- 860TX T6-T8-T10-T15-T20-T25-T30-T40
- 860PZ PZ1 - PZ2(2x) - PZ3
- 860/55 100 mm
- 892/0

**860MIX/A31** 008600902

1/4"

**€ 42,50**

**30-delig set bits met magnetische snelwissel houder in kunststof koffer**



- 860LP 0,5x3 - 0,6x4,5 - 0,8x5,5  
1,0x5,5 - 1,2x6,5 mm
- 860PE 2-2,5-3-4-5-6-8-10 mm
- 860PH PH0 - PH1 - PH2 - PH3 - PH4
- 860RTX T9-T10-T15-T20-T25-T27-T30-T40
- 860PZ PZ1 - PZ2 - PZ3 - PZ4
- 882MSR/50 1/4 1/4

**1257LPH/S8** 012570210

**€ 42,50**

**8-delig set microschoevendraaiers voor sleuf en Phillips® kruiskop schroeven. In kunststof etui**



- 1257PH PH00-PH0-PH1
- 1257LP 0,4x2-0,4x2,5-0,5x3  
0,6x3,5-0,8x4 mm

180x120x50 mm

**1263MC/D8** 012632008

**€ 39,50**

**8-delig set schroevendraaiers, gekleurd**

- 1260 2,5x50-3x75-4x100- 5,5x125  
6,5x150 mm
- 1262 PH0x60-PH1x80  
PH2x100 mm



## DE FUNCTIONELE, ERGONOMISCHE BETA EVOX SCHROEVENDRAAIER IS NU OOK ELEKTRISCH!

# Beta



**Levensduur:** met één laadcyclus kunt u tot 1.000 schroeven indraaien

**Perfekte grip:** hij past eenvoudig in je hand en zorgt voor een stevige, comfortabele grip, zowel tijdens elektrische als handmatige bediening, wat resulteert in verminderde hand- en polsvermoeidheid.

**Gemak:** de kleinere afmetingen en de LED's aan de voorkant maken hem perfect voor gebruik in kleine, slecht verlichte ruimtes.



1/4



**BITS INBEGREPEN**



**Veelzijdigheid:** dit artikel voldoet aan alle behoeften; Wordt geleverd met een riemhouder, compleet met 6 bits van 50 mm met verschillende koppen. Bovendien kan hij worden gebruikt met alle bits met 1/4"-zeskant aandrijvingen.

**1210E/GE**

012100701

€ 85,00

*Evox-E elektrische schroevendraaier*



**Technische gegevens:**

- 3.7V 2300mAh lithiumbatterij
- Maximaal koppel in elektrische modus: 1,2 Nm
- Meer dan 1.000 schroefbevestigingen bij 1,2 Nm per laadcyclus
- Snelheid: 250 tpm
- Uitstekende statische weerstand (tot 12 Nm (handmatig aandraaien))
- Uitstekende mechanische weerstand
- Oplaadbaar via USB-C-kabel (meegeleverd)
- USB-C-poort beschermd met schroefdoop
- Ring-LED's aan de voorkant voor beter zicht op het werkgebied
- Tijdens het opladen geven continue LED's aan dat het opladen is voltooid
- Ergonomische nylon handgreep geïnspireerd op Evox schroevendraaier
- Ingebouwde en verzegelde bedieningsknoppen
- Handige houder voor aan de riem met vakjes voor bits (inclusief 6 verschillende bits)

**1211E/GE**

012110701

€ 109,00

*Evox-E elektrische schroevendraaier*

△ 1000 V



**1203E/D8P** 012031018 

**€ 25,00**
**8-delig set schroevendraaiers**

 1201E ● 2,5x50-3x75-4x100-5,5x100  
6,5x150 mm  
1202E ● PH0x60-PH1x80-PH2x100 mm

**1203E/D10N** 012031019 

**€ 33,50**
**10-delig set schroevendraaiers**

 1201E ● 2,5x50-3x75-4x100-5,5x150-6,5x150 mm  
1202E ● PH0x60-PH1x80-PH2x100 mm  
1201EN ● 4x30 mm  
1202EN ● PH1x30 mm

**1207E/TX-D7** 012071207 

**€ 33,50**
**7-delig set schroevendraaiers**

 1207E/TX ● T6-T8-T10-T15  
T20-T25-T30

 **Beta** **EVOLX**
**DE EVOLUTIE VAN DE SCHROEVENDRAAIER!**

**1263/D8** 012630008 

**€ 38,50**
**8-delig set schroevendraaiers**

 1260 ● 2,5x50-3x75-4x100- 5,5x125  
6,5x150 mm  
1262 ● PH0x60-PH1x80-PH2x100 mm

**1263/D10** 012630010 

**€ 48,00**
**10-delig set schroevendraaiers**

 1260 ● 3x75-3,5x100-4x125-5,5x150-6,5x150 mm  
1262 ● PH0x60- PH1x8-PH2x100 mm  
1260N ● 4x30 mm  
1262N ● PH1x30 mm

**1267TX/D7** 012670307 

**€ 42,00**
**7-delig set schroevendraaiers**

1267TX ● T6-T8-T10-T15-T20-T25-T30

**1293/D6** 012930401

**€ 37,00**

**6-delig set schroevendraaiers**

 1290 ● 3,5x75-5,5x150-6,5x150 mm  
1292 ● PH0x60-PH1x80-PH2x100 mm

 **Betamax**  
MAXIMUM PERFORMANCE

**1293INOX/D8** 012930408

**€ 48,00**

**8-delig set schroevendraaiers**

 1290INOX ● 2,5x50-3x75-4x100  
5,5x150-6,5x150 mm  
1292INOX ● PH0x60-PH1x80-PH2x100 mm

 **Beta**  
**INOX**  
STAINLESS STEEL

**1243/D7** 012430017

**€ 49,00**

**7-delig set slagvaste schroevendraaiers**

 1241 ● 5,5x100-6,5x125  
1,2x8x150-1,6x10x200 mm  
1242 ● PH1x100-PH2x100  
PH3x150 mm

**867/C52** 008670901 € 79,00 10mm

**Assortiment van 52 bits met 10 mm en 2 toebehoren**

	867PE	○	4-5-6-7-8-10-12 mm
	867PE/L	○	4-5-6-7-8-10-12 mm
	867XZN	○	M5-M6-M8-M10-M12
	867XZN/L	○	M5-M6-M8-M10-M12
	867TX	⊕	T20-T25-T30-T40-T45-T50-T55
	867TX/L	⊕	T20-T25-T30-T40-T45-T50-T55
	867RTX	⊕	T20-T25-T30-T40-T45-T50-T55
	867RTX/L	⊕	T20-T25-T30-T40-T45-T50-T55
	867/1	○	10 mm - □ 3/8"
	867/2	○	10 mm - □ 1/2"

2,1 kg  
250x170x70 mm



**862F/A7** 008620950 € 27,50 1/4

**7 magnetisch dopsleutelbits, in kunststof koffer**

862F ○ 5,5-6-7-8-10-12-13 mm



**1600Q 8** 016000008 € 21,00 1/4

**Universele 4 weg schakelkast sleutel**

Sleutel voor onderhoud in tal van sectoren, waaronder de elektrotechnische industrie, sanitair, ventilatie en gas.



**1600Q 10** 016000010 € 27,50 1/4

**Universele 8 weg schakelkast sleutel met kniegewricht**

- Vierkant 5 / 6-7 / 8-9 mm
- Driehoek 5-6 / 6-7 / 8-9 mm
- Dubbelbaard 3-5 mm
- Zeskant 1/4"
- Aandrijfvierkant 1/4"

Sleutel voor onderhoud in tal van sectoren, waaronder de elektrotechnische industrie, sanitair, ventilatie en gas.



**1256/C36-2** 012560100 € 44,00

**Microschroevendraaier met 36 verwisselbare 4-mm bits en magnetisch verlengstuk**

	1256TX	⊕	T3-T4-T5-T6-T7-T8-T9-T10-T15
	1256RTX	⊕	T6-T7-T8-T9-T10
	1256LP	●	0,8-1,2-1,5-1,8-2,2-5-3-3,5-4 mm
	1256PE	○	0,7-0,9-1,3-1,5-2 mm
	1256PH	⊕	PH000-PH00-PH0-PH1
	1256PZ	⊕	PZ000-PZ00-PZ0-PZ1
	1256/20		
	1256/30		



**Omschakelbare ratel**

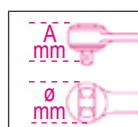

	L mm	Ø mm	A mm	■	teeth		€
<b>900/55</b>	125	25	29	1/4"		009000870	€ 29,00
<b>910/55</b>	200	30	33	3/8"		009100882	€ 34,00
<b>920/55</b>	275	40	43	1/2"		009200882	€ 41,00





**COMPACT,  
GEMAKKELIJK  
TE DRAGEN**



**FUNCTIONEEL, BITS ZIJN GEMAKKELIJK  
TE VERWIJDEREN EN IN TE ZETTEN**

**900/C39N** 009000947

1/4" 1/4"

€ 99,00

**11 zeskant dopsleutels, 21 bits en 7 toebehoren**



39x

150x97x53 mm

900	5-5-5-6-7-8-9-10-11-12-13-14 mm	11
900/20	50 mm	1
900/20L	100 mm	1
900/25		1
900BG/30C	128 mm	1
892/0	■ 1/4 - ● 1/4	1
895/1	○ 1/4 - □ 1/4	1
861LP	● 0,6x4,5-1,2x6,5-1,2x8 mm	3
861PH	⊕ PH1-PH2-PH3	3
861PZ	⊕ PZ1-PZ2-PZ3	3
861PE	○ 2,5-3-4-5-6 mm	5
861RTX	⊕ T10-T15-T20-T25-T27-T30-T40	7
900/55Z	⊕ 126 mm	1

**900/C39U** 009001947

1/4" 1/4"

€ 105,00

**Assortiment van 11 Gear lock doppen,  
21 bits en 7 accessoires**



39x

150x97x53 mm  
MM INCH XZN TX

900U	mm	5-5-5-6-7-8-9-10-11-12-13-14 mm	11
	"	13/64-7/32-1/4-9/32-5/16-11/32-3/8-7/16-15/32-1/2-9/16	
	XZN	M6-M8-M10-M12-M14-M16-M18	
	TX	E7-E8-E10-E12-E14-E16-E18	
900/20	1/4"	50 mm	1
900/20L	1/4"	100 mm	1
900/25	1/4"		1
900BG/30C	1/4"	128 mm	1
892/0		■ 1/4 - ● 1/4	1
895/1		○ 1/4 - □ 1/4	1
861LP	●	0,6x4,5-1,2x6,5-1,2x8 mm	3
861PH	⊕	PH1-PH2-PH3	3
861PZ	⊕	PZ1-PZ2-PZ3	3
861PE	○	2,5-3-4-5-6 mm	5
861RTX	⊕	T10-T15-T20-T25-T27-T30-T40	7
900/55Z	⊕	126 mm	1

**900/C11** 009000971

€ 135,00

1/4" 1/4"

**11 zeskant dopsleutels,  
20 bits en 8 toebehoren**



39x

1,2 kg

270x120x45 mm

861LP	●	0,5x3-0,8x5,5-1x5,5-1,2x6,5 mm
861PE	○	3-4-5-6-8 mm
861PH	⊕	PH0-PH1-PH2-PH3
861TX	⊕	T8-T10-T15-T20-T25-T30-T40
895/1		○ 1/4" - □ 1/4"
900	○	5-5-5-6-7-8-9-10-11-12-13-14 mm
900/16		□ 1/4 - ■ 1/4"
900/20		50 mm
900/21		150 mm
900/25		
900/42		
900BG/30		
900/55	⊕	

## 902A/C22

009020807

€ 209,00

Assortiment van 22 dopsleutels en 6 toebehoren in metalen kist

14"		900	○	5-5,5-6-7-8-9-10-11-12-13 mm
		900/20		50 mm
		900/25		
12"		920A	○	10-13-14-15-17-18-19-22-24-27-30-32 mm
		920/21		125 mm
		920/25		
		920/55	⊕	

28x



3,5 kg

420x185x60 mm

Doppendoos met 16 zeskant dopsleutels en 5 toebehoren in metalen kist

	910A	○	6-7-8-9-10-11-12-13-14-15-16-17-18-19-21-22 mm
	910/21		125 mm
	910/22		250 mm
	910/25		
	910/42		210 mm

38"



21x

335x145x60 mm

## 910A/C16

009100936

€ 159,00

met omschakelbare ratel (910/55)



## 910A/C16HR

009100935

€ 179,00

met omschakelbare ratel met draaibare handgreep (910/58)



Assortiment van 17 zeskant 1/2" dopsleutels en 5 toebehoren in zachte foam inleg, in metalen kist

	920A	○	10-11-12-13-14-15-16-17-18-19-20-21-22-24-27-30-32 mm
	920/21		125 mm
	920/22		255 mm
	920/25		
	920/42		305 mm

12"



22x

420x185x60 mm

## 920A/C17M

009200924

€ 199,00

met omschakelbare ratel (920/55)



## 920A/C17MR

009200937

€ 205,00

met omschakelbare ratel met draaibare handgreep (920/58)



## 928A/C12

009280955

€ 495,00

Assortiment van 12 zeskant dopsleutels en 5 toebehoren in metalen kist

	928A	○	22-24-27-30-32-34-36-38-41-46-50-55 mm
	928/21		200 mm
	928/22		380 mm
	928/25		
	928/42		450 mm
	928/55	⊕	

13 kg



17x

530x220x80 mm

## DE NIEUWE MOMENTSLEUTEL DIE NIET TERUGGESTELD HOEFT TE WORDEN.

# NEW!

Zelfs als de spanning niet wordt opgeheven, zijn het aantal cycli, de duurzaamheid en de aanhaalnauwkeurigheid zoals vereist door referentienormen gegarandeerd. Om deze parameters te bevestigen, voerde de Research & Development-afdeling van Beta Utensili talrijke duurtesten uit in de eigen laboratoria en bij honderden eindgebruikers. Dit resultaat is tot stand gekomen door:

- het gebruik van de best presterende momenteel beschikbare materialen;
- speciale hittebehandeling op de inwendige onderdelen.

### 666

1/4" 3/8" 1/2"

UNI EN ISO 6789

Momentsleutel met klikmechanisme voor rechtson vastdraaien. Koppelnauwkeurigheid: ± 3%.



	Nm	lbf.ft	■	▤▤▤▤	L (mm)	g	📄	€
<b>666/2</b>	5÷25		1/4"	0,05	273	395	006660702	€ 169,00
<b>666/2X</b>	5÷25		3/8"	0,05	273	405	006660703	€ 169,00
<b>666/5</b>	10÷50		3/8"	0,25	342	680	006660705	€ 159,00
<b>666/10</b>	20÷100		3/8"	0,25	385	760	006660710	€ 159,00
<b>666/10X</b>	20÷100		1/2"	0,25	385	770	006660711	€ 169,00
<b>666/20</b>	40÷200		1/2"	0,5	471	1020	006660720	€ 169,00
<b>666/30</b>	60÷300		1/2"	1	600	1271	006660730	€ 189,00
<b>666-LBF.FT/2</b>		4÷18	1/4"	0,05	273	395	006660762	€ 169,00
<b>666-LBF.FT/2X</b>		4÷18	3/8"	0,05	273	405	006660763	€ 169,00
<b>666-LBF.FT/5</b>		7÷37	3/8"	0,25	342	680	006660765	€ 159,00
<b>666-LBF.FT/10</b>		15÷75	3/8"	0,25	385	760	006660780	€ 159,00
<b>666-LBF.FT/10X</b>		15÷75	1/2"	0,25	385	770	006660781	€ 169,00
<b>666-LBF.FT/20</b>		30÷150	1/2"	0,5	471	1020	006660782	€ 169,00
<b>666-LBF.FT/30</b>		50÷230	1/2"	1	600	1271	006660783	€ 189,00



## ZERO-RESET 100% MADE IN ITALY

De Zero Reset Momentsleutel is volledig in eigen huis ontworpen en ontwikkeld en wordt vervaardigd in de fabrieken van Beta Utensili in Italië, met 100% Italiaanse onderdelen.

**Zero-reset-technologie:**

gebaseerd op materialen met een hoger prestaties en een verbeterde warmtebehandeling van zowel de veer als de componenten van het verstelsysteem, vereist de sleutel niet langer spanning na gebruik.

**Eenvoudige instellingen:** de Graduated Vernier -schaal maakt het mogelijk om minimale intervalfracties te worden ingesteld (in tienden van NM).

**Verbeterde zichtbaarheid:** dubbele schaalverdeling in NM voor een duidelijker, eenvoudiger zichtbaarheid van het koppel.

### 667

1/2" 3/4"

UNI EN ISO 6789

ZERO-RESET klik-momentsleutels met doorsteekratels, voor rechts/links vastdraaien, koppelnauwkeurigheid: ± 3%



	Nm	■	▤▤▤▤	L (mm)	g	📄	€
<b>667/20</b>	40÷200	1/2"	0,5	471	1035	006670720	€ 169,00
<b>667/30</b>	60÷300	1/2"	1,0	600	1285	006670730	€ 189,00
<b>667/40</b>	80÷400	3/4"	1,0	710	2220	006670740	€ 389,00

## 605DGT/2

006050302

€ 209,00

**NEW!**

**Elektronische momentsleutel met omkeerbare ratel voor rechts/links vastdraaien koppelnauwkeurigheid ± 3% (rechts) ± 4% (links)**

- Dubbele meetmodus: peak hold en track
- Lichtindicatoren en een onderbroken geluid informeren de gebruiker dat het vooraf ingestelde koppel is bereikt
- Voeding: 1 AAA-batterij van 1,5 V (meegeleverd)



Nm	kgcm	lbf.ft	■	L (mm)	
4÷20	10÷204	0,75÷14,75	1/4"	210	0,01



## 605E

1/4"

**Momentsleutels me klikmechanisme en omschakelbare ratel voor links en rechtsom vastdraaien Torsie nauwkeurigheid: ± 6%**

UNI EN 26789 ISO 6789



	Nm	kgfm	lbf.ft	■	L (mm)		g		€
<b>605E/5</b>	1÷5	0,1÷0,5	10÷45	1/4"	190	0,05	180	006050105	<b>€ 135,00</b>
<b>605E/10</b>	2÷10	0,2÷1,0	18÷90	1/4"	190	0,1	180	006050110	<b>€ 139,00</b>

## 610L

1/2"

**Gebogen momentsleutel met klikmechanisme en 1/2" aandrijfvierkant, voor het rechtsom vastdraaien, met 5 vaste ingestelde aanhaalmomenten, Torsie nauwkeuringheid: ± 4%**

UNI EN ISO 6789



L mm	L1 mm
470	80

**610L/5** 006100125

**€ 105,00**

Keuze uit aanhaalmomenten:  
90 - 100 - 110 - 120 - 130 Nm

**610L/5L** 006100150

**€ 109,00**

Selecteerbare aanhaalmomenten:  
120 - 140 - 160 - 180 - 200 Nm



## 677/C

3/4"

**Momentsleutel met knikmechanisme en doordrukratel voor zowel rechts als linksom vastdraaien. Torsie nauwkeurigheid: ± 4% in koffer**

De Knik momentsleutel, Beta 677, is bijzonder geschikt voor zwaar gebruik bij hoge koppels. Het Knik-mechanisme informeert de gebruiker dat het ingestelde koppel is bereikt door het buigen van de sleutel bij het gewricht met ongeveer 20°.

- Momentsleutels met Klikmechanisme

**677/C800** UNI EN 26789 ISO 6789



	Nm	kgfm	lbf.ft	■	L (mm)		kg		€
<b>677/C600</b>	120÷600	12÷60	100÷450	3/4"	1059	10	6,0	006770607	<b>€ 705,00</b>
<b>677/C800</b>	200÷800	20÷80	150÷600	3/4"	1319	10	6,7	006770612	<b>€ 749,00</b>
<b>677/C1000</b>	300÷1000	30÷100	200÷750	3/4"	1554	20	7,4	006770616	<b>€ 799,00</b>

**DE GEDECENTRALISEERDE PEN VERPLAATST HET SCHARNIER PUNT DICTER NAAR HET SNIJPUNT MET ALS RESULTAAT EEN VERBETERDE HEFBOOMWERKING.**

**1169BM/D3** 011690133

**€ 65,00**

**3-delig tangenset; 1 combinatietang, 1 telefoontang met halfronde lange bekken en diagonale zijknijptang**



**1169GBM/D3** 011690273

**€ 59,00**

**Tangenset bestaande uit een combinatietang, een lange punttang en een zijknijptang. Handgreep voorzien van dubbele antislip PVC laag**



**1169N/D4** 011690024

**€ 69,00**

**4-delig Set tangen, bestaande uit; 1 zware combinatietang, 1 telefoontang met lange bekken, 1 zijknijptang en 1 waterpomptang, gefosforteerd.**



**1031/S4** 010310000

**€ 66,00**

**4-delig set borgveertangen**

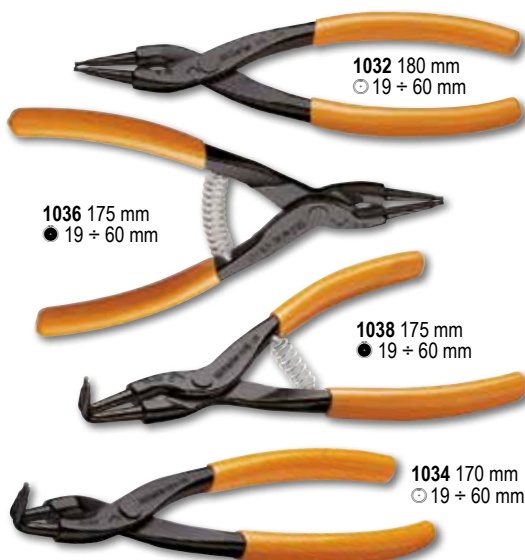

**1150HPC** 011500618

**€ 40,00**

**Universele HYPERCUT tang met M2 gesinterd stalen snijvlakken**

- Het gedecentraliseerde scharnierpunt brengt het steunpunt dicht bij het snijpunt, waardoor het hefboomeffect wordt vergroot.
- De perfecte uitlijning van de bekken en het dunne profiel zorgen voor een veilige grip, zelfs in zeer krappe ruimtes.
- De constructie van de tang is vervaardigd van betrouwbaar, thermisch bewerkte molybdeenstaal om flexibel en duurzaam te zijn en om voor een veilige grip onder alle omstandigheden te zorgen.



**ABSOLUUT BAANBREKEND  
OPMERKELIJKE SNIJCAPACITEIT**

Statische test afschuifkracht = **-73%**

Gemiddelde levensduur van de snijvlakken (ISO 5744-test) **+127%**

Hardheid van de snijvlakken M2 = **65HRC**



# WATERPOMPTANG, PIN VERBINDING, UITSTEKENDE GRIP EN UNIEK GEBRUIKSGEMAK

# 1048N



Inductie geharde  
vertanding voor  
een langere levensduur



Bredere bek/handvat voor  
verbeterd ergonomisch  
gebruik



Ongeëvenaard gebruiksgemak  
en comfort dankzij groter  
contactoppervlak  
van de handgreep

Tandgeometrie en hoek  
ontworpen voor effectieve,  
veilige grip op zeskant en  
cilindrische profielen

Afstand-houder welke  
handletsel voorkomt



Tot 60mm  
voor de 300mm  
uitvoering

TOT 8  
AANPASSINGSOPTIES

### Belangrijkste kenmerken:

- Driehoekige sectie grip voor een meer comfortabel contactoppervlak
- Taps toelopende kop die toegang tot kleine ruimtes mogelijk maakt
- Geharde pin voor verbeterde slijtvastheid
- Afstand-houder welke handletsel voorkomt
- Gefosfateerde afwerking
- Gemaakt van chroom-vanadiumstaal

## 1048N

Waterpomptangen,  
doorgestoken scharnier

DIN ISO 8976

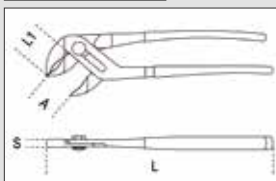

	L mm	A Max mm	L1 mm	S mm	g	010480910	€
<b>1048N 175</b>	175	36	31	11	189	010480910	€ 18,00
<b>1048N 250</b>	250	46	38	13	354	010480915	€ 19,00
<b>1048N 300</b>	300	60	44	14,8	554	010480920	€ 29,00
<b>1048N 400</b>	400	96	81	19	1180	010480940	€ 59,00

**NEW!**

**1048N/D3** 010480923

€ 65,00

Set van 3 waterpomptangen



## 1048VN

Waterpomptangen met  
doorgestoken scharnier,  
oranje gelakt



	L mm	A Max mm	L1 mm	S mm	g	010480111	€
<b>1048VN 175</b>	175	36	31	11	189	010480111	€ 16,50
<b>1048VN 250</b>	250	46	38	13	354	010480116	€ 19,00
<b>1048VN 300</b>	300	60	44	14,8	554	010480121	€ 27,50

**1199ESD/D3**

011990003

**€ 69,00**
**NEW!**

Set van 1 platte tang met lange bek,  
1 kniptang en 1 half vlakke kniptang,  
ESD

 = 1172ESD  
135 mm

 ζ 1188ESD  
115 mm

 ζ 1190ESD  
115 mm

**1052**

Verstelbare griptangen  
halfronde bekken

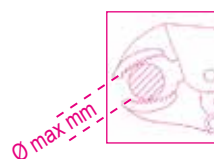

	L mm	ø Max mm	g		€
<b>1052/140</b>	140	22	175	010520014	<b>€ 16,00</b>
<b>1052/190</b>	190	36	360	010520019	<b>€ 19,00</b>
<b>1052/240</b>	240	42	590	010520024	<b>€ 21,00</b>
<b>1052/300</b>	300	55	900	010520030	<b>€ 32,00</b>

**1009L/DP-S2**

010090060

**€ 45,00**

2-delig set van extra lange  
buigtangen met  
dubbelwerkend scharnier

**L 340 mm**

1009L/D

1009L/DP

**437U/09**

004370550

**€ 239,00**

Assortiment voor het  
herstellen van beschadigd  
schroefdraad

M5X0,8  
M6X1,0  
M8X1,25  
M10X1,5  
M12X1,75



370x230x55 mm

**437P**

004370003

**€ 31,00**

Draadvijs, voor het repareren van binnen  
en buitendraad, linkse en rechtse draad

P 0,80-1,00-1,25-1,50-1,75-  
2,00-2,50-3,00 mm



**419/SP7** 004190507

**€ 39,00**

**Set van 7 hamerboren met SDS-plus aansluiting**

- 2 messen
- 4 spiralen
- Voor het boren in muren, cement, beton, stenen

HVA~ 1650

**NEW!**



115x170x40 mm



**412M/SP19** 004120469

**€ 55,00**

**19-delig spiraalborensset met ronde schacht, HSS, AISI M2, volledig geslepen afwerking**

- Zelf centerrend
- Hoge prestaties en snij nauwkeurigheid
- Voor het boren in staallegering, gietijzer en metaal in het algemeen in general

Ø 1÷10 x 0,5 mm

R ≤ 850 N/mm<sup>2</sup>  
HV ≈ 820  
DIN 338



115x170x40 mm



**415CO/SP19A** 004150440

**€ 89,00**

**Spiraalborensset met ronde schacht, HSS-CO 5%**

- Voor het boren in ROESTVAST staal, staallegering, gietijzer, zacht staal, lichte legeringen

Ø 1÷10 x 0,5 mm

R ≤ 1200 N/mm<sup>2</sup>  
HV ≈ 800÷860  
DIN 338



115x170x40 mm



**416P/SP19** 004160469

**€ 95,00**

**Set van 19 spiraalboren met cilindrische schacht, gemaakt van HSS, AISI M2, volledig geslepen, met kleinere boor voor zeer nauwkeurig centreren en sneller boren**

Ø 1÷10 x 0,5 mm

R ≤ 900 N/mm<sup>2</sup>  
HV ~ 820÷850

**HOGERE  
SNIJSNELHEID**



115x170x40 mm

**451/C8** 004510308

**€ 179,00**

**Assortiment van 8 gatenfrezen, HSS**

- Minimale dikte: 4 mm



270x225x70 mm

**NEW!**



**446/C110** 004460060

**€ 589,00**

**Assortiment van verchroomde tappen en snijplaten, metrische draad, met toebehoren in houten kist**

I 430 M mm	III 433 M mm	23 440/440A M mm	23 441/441A M mm
2x0,4	6x0,75 - 7x0,75	2x0,4	6x0,75 - 7x0,75
3x0,5	8x0,75 - 8x1	3x0,5	8x0,75 - 8x1
4x0,7	9x0,75 - 9x1	4x0,7	9x0,75 - 9x1
5x0,8	10x0,75 - 10x1	5x0,8	10x0,75 - 10x1
6x1	10x1,25 - 11x0,75	6x1	10x1,25 - 11x0,75
7x1	11x1 - 11x1,25	7x1	11x1 - 11x1,25
8x1,25	12x0,75 - 12x1	8x1,25	12x0,75 - 12x1
9x1,25	12x1,25 - 12x1,5	9x1,25	12x1,25 - 12x1,5
10x1,5	14x1 - 14x1,25	10x1,5	14x1 - 14x1,25
11x1,5	14x1,5 - 16x1	11x1,5	14x1,5 - 16x1
12x1,75	16x1,5 - 18x1,5	12x1,75	16x1,5 - 18x1,5
14x2		14x2	
16x2		16x2	

435/0 444/1 436/1  
435/3 444/2



500x337x60 mm



## 1545/C5M

015450011

€ 339,00

Trekker 1542/1 met 5 binnentrekkers 1544

	A mm	C mm
1544/1	9÷12	0,80
1544/2	13÷17	1,15
1544/3	16÷21	1,70
1544/4	20÷25	1,65
1544/5	25÷30	2,00

265x180x45 mm

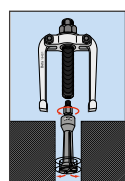

## 1430/S5

014300105

€ 17,50

5-delige set tapeinduthalers vervaardigd uit gehard en geslepen staal in kistje

1430/1-1430/2-1430/3  
1430/4-1430/5



110x150x40 mm

## 1500

Twee-armige trekkers

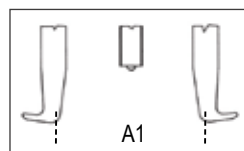

	A min+Max mm	L mm	L1 mm	● mm	A1 min+Max mm		€
1500/1	25÷80	100	135	17	70÷130	015000301	€ 59,00
1500/2	25÷130	100	135	17	80÷180	015000302	€ 59,00
1500/3	50÷160	150	210	22	105÷220	015000303	€ 89,00
1500/4	60÷200	150	210	22	120÷270	015000304	€ 125,00
1500/5	80÷250	205	280	27	160÷330	015000305	€ 239,00
1500/6	80÷320	205	280	27	160÷420	015000306	€ 299,00
1500/7	110÷520	205	280	27	195÷600	015000307	€ 469,00
1500/8	170÷640	230	310	36	260÷715	015000308	€ 699,00



## BETA'S TREKKER 1517C

is gebaseerd op een zelfspannend mechanisme welke geactiveerd wordt door terugstelveer op het trekker huis. Deze functie maakt het gemakkelijk de trekker op het te verwijderen deel te plaatsen en te vergrendelen. Nadat de trekker in de juiste positie staat kunnen de armen worden vergrendeld door middel van de ringmoer. Het specifieke trekker huis heeft 4 posities waardoor de 1517C- trekker met beide 2 armen kan worden gebruikt - voor gemakkelijkere, snellere klussen-en 3 armen - voor meer stevigheid. De borgpen op de schroefkop breekt wanneer het maximale toegestane koppel wordt overschreden en beschermt zo de trekker tegen overbelasting.

## 1517C

Gecombineerde twee en drie arms zelfspannende trekkers

- Trekkerhuis geschikt voor het gebruik van 2- of 3 armen.
- Gelijktijdige openen van de armen.
- Zelfspannend mechanisme.
- Met breekpen.
- Maat 2 met spindelverlenging (totale lengte van de spindel met verlenging: 380 mm)



	A min+Max mm	L mm	L1 mm	● mm		€
1517C/0	12÷140	145	250	18	015170500	€ 149,00
1517C/1	20÷180	200	300	18	015170501	€ 189,00
1517C/2	30÷280	270	300	18	015170502	€ 229,00

**33NR NEW!**

**Kit cijfer ponsen**

- Voor het graveren van staal met weerstand R tot 80 kg/mm<sup>2</sup>
- Kit van 9 ponsen: cijfers 0 tot 9



	H mm	L mm	A mm		€
<b>33NR 3</b>	3	61	6,35	000330003	<b>€ 11,90</b>
<b>33NR 4</b>	4	62	7,93	000330004	<b>€ 14,50</b>
<b>33NR 5</b>	5	62	7,93	000330005	<b>€ 14,50</b>
<b>33NR 6</b>	6	68	9,52	000330006	<b>€ 17,00</b>
<b>33NR 8</b>	8	71	12,7	000330008	<b>€ 25,00</b>

**33LT NEW!**

**Kit letter ponsen**

- Voor het graveren van staal met weerstand R tot 80 kg/mm<sup>2</sup>
- Kit van 27 ponsen: letters A tot Z + &



	H mm	L mm	A mm		€
<b>33LT 3</b>	3	61	6,35	000330023	<b>€ 33,00</b>
<b>33LT 4</b>	4	62	7,93	000330024	<b>€ 40,50</b>
<b>33LT 5</b>	5	62	7,93	000330025	<b>€ 40,50</b>
<b>33LT 6</b>	6	68	9,52	000330026	<b>€ 49,50</b>
<b>33LT 8</b>	8	71	12,7	000330028	<b>€ 74,90</b>

**1370**

**Bankhamers met houten steel**

UNI 7778 DIN 1041



	g	g		€
<b>1370/300</b>	300	439	013700053	<b>€ 10,00</b>
<b>1370/500</b>	500	669	013700055	<b>€ 12,50</b>
<b>1370/800</b>	800	949	013700058	<b>€ 15,00</b>
<b>1370/1000</b>	1000	1180	013700060	<b>€ 18,00</b>
<b>1370/1500</b>	1500	1722	013700065	<b>€ 20,50</b>
<b>1370/2000</b>	2000	2181	013700070	<b>€ 23,75</b>

**31BM/D6 000310420**

**€ 75,00**

**6-delig setpendrijvers met handvat**

Ø 2-3-4-5-6-8 mm



**32AU 000320160**

**€ 35,00**

**Automatische centerpunt**



L 150 mm

Ø 3 mm

**1370T**

**Bankhamers met kunststof steel**



	g	g		€
<b>1370T/300</b>	300	452	013700630	<b>€ 14,75</b>
<b>1370T/500</b>	500	663	013700650	<b>€ 16,50</b>
<b>1370T/800</b>	800	1017	013700680	<b>€ 17,50</b>
<b>1370T/1000</b>	1000	1279	013700700	<b>€ 23,00</b>
<b>1370T/1500</b>	1500	1740	013700750	<b>€ 25,00</b>

**1390**

**Kunststof hamers met verwisselbare koppen houten steel**

UNI 7784



	Ø mm	g		€
<b>1390/22</b>	22	134	013900022	<b>€ 14,00</b>
<b>1390/28</b>	28	230	013900028	<b>€ 16,00</b>
<b>1390/35</b>	35	365	013900035	<b>€ 22,00</b>
<b>1390/45</b>	45	689	013900045	<b>€ 35,00</b>
<b>1390/60</b>	60	1462	013900060	<b>€ 60,00</b>

## 1719BMR/B3

017190358

€ 29,00

**NEW!**

Set van 3 raspen met handvat in etui



## 1650

Schuifmaat vervaardigd uit gehard staal in lederen etui

- Uitlezing tot 0.05 mm
- Veerbekrachtigde duimgreep

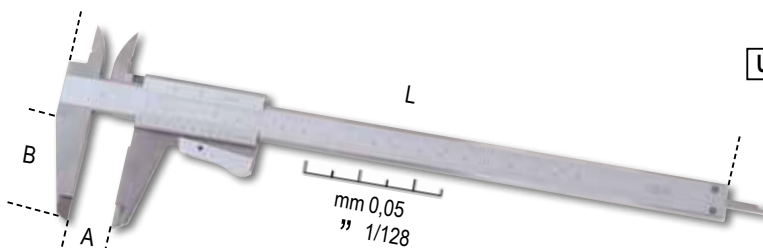

DIN 862

UNI EN ISO 13385-1



	A Max mm	L mm	B mm	G mm		€
<b>1650/150</b>	150	150	40	0,05-1/128	016500001	<b>€ 42,50</b>
<b>1650/200</b>	200	290	49	0,05-1/128	016500002	<b>€ 55,00</b>

## 1651DGTB

Digitale schuifmaat, uitlezing tot 0,01mm

- Uitlezing tot 0,01 mm
- Borgschroef
- MM / INCH-conversie
- Nul-instelling op elke positie
- Vierkant dieptestang tot 300 mm
- In hard kunststof koffer



DIN 862

UNI EN ISO 13385-1



	A Max mm	L mm	B mm	G mm		€
<b>1651DGTB 150</b>	150	235	40	0,01-0,0005	016510211	<b>€ 69,00</b>
<b>1651DGTB 200</b>	200	285	50	0,01-0,0005	016510212	<b>€ 89,00</b>
<b>1651DGTB 300</b>	300	400	60	0,01-0,0005	016510213	<b>€ 119,00</b>

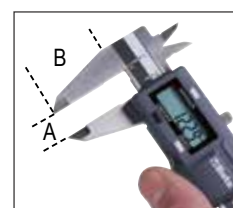

## 1674C

016740230

€ 15,00

**NEW!**

Timmermans winkelhaak met stalen oppervlak en bladen

- Dubbele mm-schaal
- Oppervlakteniveau

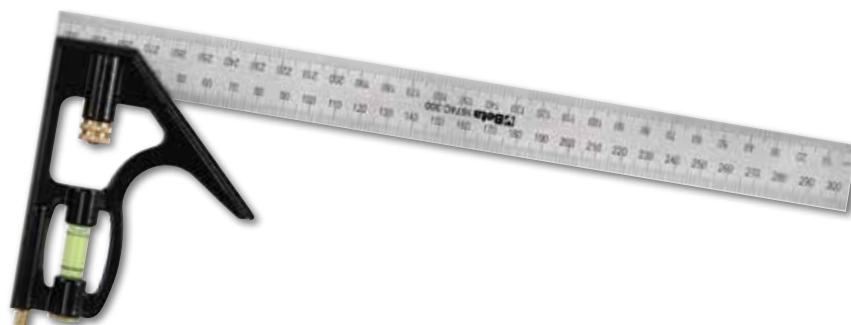

## 1691MG

**Rolbandmaat met magneten,**  
Schokbestendige ABS-behuizing  
stalen meetlint,  
Nauwkeurigheidsklasse: II



**MAGNETISCH**

	L m	S mm		€
<b>1691MG/5</b>	5	25	016910405	<b>€ 9,50</b>
<b>1691MG/8</b>	8	25	016910408	<b>€ 12,50</b>
<b>1691MG/10</b>	10	25	016910410	<b>€ 14,50</b>

## 1693L 40 016930040

**€ 99,00**

IP54



**Laserafstandsmeter,**  
**multifunctioneel, 40 m,**  
**met positioneringsniveaus**

**40 m**

### METINGEN:

- Enkele afstandsmeting
- Continue meting of minimale meting

### FUNCTIES:

- Optellen/afrekken
- Oppervlaktemeting
- Volumemeting
- Variabele indirecte meting (Pythagorese meting)
- Tilt meting

Automatische uitschakelfunctie  
Levensduur van de batterij:  
maximaal 5.000 metingen  
Zacht stoffen hoesje (inbegrepen)

### TECHNISCHE DATA:

- Meetbereik: 0,05 ÷ 40 m (0.2IN ÷ 131F)
- Schaalselectie: M, in, ft
- Meetnauwkeurigheid: ± 1,5 mm (± 0,06 in)
- Laserklasse: 2
- Max. Opslag: 99 eenheden
- Batterijen: AAA 2 X 1.5V



**POSITIONERINGSNIVEAUS**

## 1693M 80 016930080

**€ 139,00**

IP54



**Laser afstandsmeter,**  
**multifunctioneel, 80 m**

**80 m**

### MEETINGEN:

- Enkele afstandsmeting
- Continue meting of minimale meting

### FUNCTIES:

- Optellen / afrekken
- Oppervlaktemeting
- Volumemeting
- Indirecte meting (Pythagoras meting)
- Tilt meting

- Automatische uitschakelfunctie
- Zacht stoffen hoesje (inbegrepen)
- Levensduur batterij: tot 4.000 metingen

### TECHNISCHE GEGEVENS

- Meetbereik: 0.05 ÷ 80 m (0.2 in ÷ 229f)
- Maateenheden: m, in, ft
- Meetnauwkeurigheid: ± 1,5 mm (± 0.06 in)
- Laserklasse: 2
- Max. opslag: 99 eenheden
- Batterijen: AAA 2 x 1.5V



## 1696B

**Waterpassen vervaardigd uit**  
**geanodiseerd geprofileerd aluminium**  
**2 onbreekbare libellen**

- nauwkeurigheid: 1 mm/m

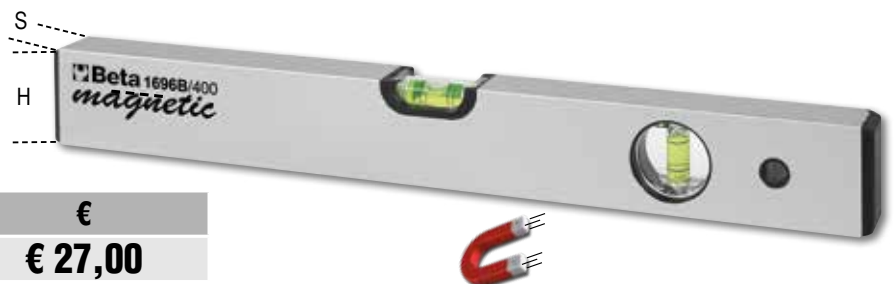

	L mm	H mm	S mm		€
<b>1696B 200</b>	200	49	22	016960202	<b>€ 27,00</b>
<b>1696B 300</b>	300	49	22	016960203	<b>€ 29,00</b>
<b>1696B 400</b>	400	49	22	016960204	<b>€ 32,00</b>
<b>1696B 500</b>	500	49	22	016960205	<b>€ 35,00</b>
<b>1696B 600</b>	600	49	22	016960206	<b>€ 39,00</b>

**1697 30**

016970030

**€ 179,00**
**Kruis laser niveau,  
30 meter, groene straal, met  
magnetische voet  
en muurbeugel, in geval dat**

- zelfnivellerend kruis
- Zelfnivellerende functie kan worden uitgeschakeld voor handmatig gebruik
- laserdiode 515 Nm, klasse 2
- werkbereik: 30 m
- nauwkeurigheid:  $\pm 1$  mm bij 5 m
- zelfnivellerend bereik:  $3^\circ \pm 0.5^\circ$
- body gemaakt van ABS en antislip rubber
- 1/4" aansluiting
- 2xAA-batterijen
- batterijduur: 4 uur

**30 m**

- STATIEF:
- 1 magnetische voet voor individueel en gecombineerd gebruik, 1/4" aansluiting
  - 1 verstelbare spanbeugel voor meerdere houten en metalen profielen (voor gebruik in combinatie met magneetvoet)
  - snelle horizontale en verticale uitlijning in een hoek van  $90^\circ$

**IP55**

320x230x90 mm

**1760/RMS**

017600020

**€ 215,00**
**IP67**

**Industriële digitale multimeter  
nauwkeurig en robuust, voorzien van  
een 6-mm dik rubber beschermhuls,  
met antislip en schokbestendig**

- Water bescherming IP67
- Bescherming tot 1000V
- Getest op 2 meter valhoogte
- Insteek beschermd
- Autoranging
- Groot direct afleesbaar scherm, verlichting, blauw
- K type temperatuur sonde (bijgesloten)
- Zelfsluitend
- Rubber bescherming voor een verhoogde comfort bij het werken
- Dubbel geïsoleerde terminals, 1000V, 1 meter lang
- Geleverd in een zachte tas
- CAT IV 600V/ CAT III 1000V
- Actuele effectieve waarde TRUE RMS



	Meetbereik	Basis nauwkeurigheid
AC/DC spanning	110mV - 600V $\pm 0.8\%$	- $\pm 2\%$ rdg
AC/DC ampere	110 $\mu$ A - 10A $\pm 1.5\%$	- $\pm 2\%$ rdg
Weerstand	110 $\Omega$ - 40M $\Omega$ $\pm 1.2\%$	- $\pm 2.5\%$ rdg
Capaciteit	11nF - 40mF $\pm 5\%$	- $\pm 10\%$ rdg (fino a 11mF)
Frequentie	1100Hz - 110 MHz $\pm 1.2\%$	- $\pm 1.5\%$ rdg
Temperatuur	-32°C - +1000°C $\pm 3\%$	- $\pm 5\%$ rdg
Diode test	3V dc $\pm 10\%$ rdg	
Continuïteit test	<30 $\Omega$	

**1760S**

017600022

**€ 57,50**
**IP40**

**Compacte digitale multimeter**

- IP40-bescherming
- Autoranging
- Groot display, verlicht, blauw
- Auto-power-off
- Indicatie voor lage batterij
- Geleverd in een zachte hoes
- CAT III 600V
- TRUE RMS (werkelijke effectieve waarde)

**Meetbare parameters:**

DC Voltage: 200 MV-2 / 20/200 / 600V  
 AC Voltage: 100 / 600V  
 DC-stroom: 200 MA-10 A  
 AC-stroom: 0,01-10 A  
 Weerstand: 200 $\Omega$  - 2/20/200 K $\Omega$  - 2 M $\Omega$   
 Diode test: 0,4  $\div$  0.7  
 Voeding: 2 1.5V-batterijen, type AAA

**1760TMC**

017600710

**€ 579,00**
**Infrarode warmtebeeld camera**

- LCD TFT scherm, 2", 240x320 sensor, 32x32 pixels
- Beeldfrequentie 7Hz
- Thermische gevoeligheid <347mK
- Automatische weergave van warme en koude plekken
- Camera voor weergave van afbeeldingen in BMP-formaat (max. 100 afbeeldingen)
- Instelbare emissiviteit
- Voeding: 3 alkaline AAA-batterijen
- USB-interface
- IP54
- Temperatuurbereik: -20 ° C  $\div$  +600 ° C
- Spectraal bereik: 6,5  $\div$  14  $\mu$ m
- Zichtbare / infraroodbeeldfusie: 0,5; 1; 2m
- Alarmfunctie, het selecteren van aanvaardbare maximum- en minimumtemperaturen

**Compacte warmtebeeld camera voor het contactloos temperatuur meten, geschikt voor toepassing in de bouw, mechanische, elektrische installatie en verwarmingsindustrie**

**TEMPERATUUR  
-20  $\div$  +600°C**

**IP54**

Sinds 2022 werken de gevestigde, toonaangevende lassociaal Helvi en Beta Utensili samen aan de ontwikkeling van grensverleggende technologieën. Deze gezamenlijke inspanning heeft zich vertaald in het nieuwe assortiment Beta by Helvi.



**1860BH**

*DC-aangedreven inverter lasmachine voor MMA-lassen met rutiel-, basis- en roestvrijstalen elektroden, compact en gemakkelijk mee te nemen*



Geleverd met 16mm<sup>2</sup> kabels



*Arc force, hot start, anti-kleef en thermostatische beschermingsfuncties*

**COMPACT EN GEMAKKELIJK MEE TE NEMEN**



**1860BH/120A** 📄 018600121

**€ 219,00**

**1860BH/160A** 📄 018600161

**€ 289,00**

**1860BH/200A** 📄 018600201

**€ 329,00**

Lasroom bereik	10÷120A	10÷160A	10÷200A
Voeding	1x230V	1x230V	1x230V
Inschakelduur bij (40 °C)	25% - 120 A 50% - 80 A 100% - 60 A	25% - 160 A 60% - 100 A 100% - 80 A	25% - 200 A 60% - 130 A 100% - 100 A
Beschermingsklasse	IP22S	IP22S	IP22S
Bruikbare elektrode	Ø 1.6 - 3.2 mm rutielic, basis, roestvaststaal, gietijzer enz.	Ø 1.6 - 4 mm rutielic, basis, roestvaststaal, gietijzer enz.	Ø 1.6 - 4 mm rutielic, basis, roestvaststaal, gietijzer enz.
Afmetingen	290x120x210 mm	290x120x210 mm	290x120x210 mm
Gewicht	3,5 kg	3,7 kg	3,9 kg



7245BK



7042LCD

070420001

€ 129,00



**Automatische LCD lashelm, voor elektrode lassen van: MIG/MAG; TIG en plasma. Zonnecellen laden automatisch de lithium batterij en garanderen een lange levensduur**

- Zichtvlak: 98x43 mm
- Kleur (licht-donker): DIN 9-13, extern instelbaar
- UV/IR protectie
- Schakeltijd tot donker: 1/25000 s
- Schakeltijd tot licht: 0.25-1s
- Regelbare donker intensiteit en inschakeling
- Auto aan/uit
- Slijp instelling
- Optimale vormgeving om het gemakkelijk te ademen met een dicht venster



7043

070430001

€ 69,00



**Automatische LCD lashelm, voor elektrode lassen, MIG/MAG, TIG en plasma, Voeding door zonnecellen**

- Zichtvlak: 92x43 mm
- Kleur (licht-donker): DIN 9-13, extern instelbaar
- UV/IR bescherming
- Schakeltijd tot donker: 1/1000 s
- Schakeltijd tot licht: 0.1-1.0 s
- Regelbare donker inschakeling
- Automatisch aan/uit schakeling
- Slijp instelling
- Optimale vormgeving om goed te kunnen ademen met een omlaaggetrokken kap



1860BHT/KT

018600680

NEW!

€ 795,00



**DC-aangedreven inverter-lasapparaatset, voor MMA- en TIG-elektrodelassen, inclusief TIG-lastoorts**

Arc force, STICK/TIG (lift arc), hot start, anti-sticking en thermostatische beveiligingsfuncties



Geleverd met 25 mm<sup>2</sup> kabels



7041LCD/4S

070410001

€ 195,00



**Automatische LCD lashelm, voor elektrode lassen van; MIG/MAG; TIG en plasma. 4 sensors met "TRUE COLOR" filter Zonnecel voeding en lithium batterijen voor een lange levensduur van het LCD filter**

- Zichtvlak: 98x80 mm
- Variabele donkertint: 5÷8.5/ 9-13, van binnen verstelbaar
- UV/IR bescherming: DIN16
- Schakeltijd tot donker: 1/25000 s
- Schakeltijd tot licht: 0.1-2.0s
- Instelbare donker intensiteit en vertraging
- Automatische aan/uit
- Slijp instelling
- Lage batterijspannings weergave
- Ergonomische design, lichtgewicht, uitgebalanceerd
- Instelbaar door draaiknop



Lasstroom bereik	10÷160A
Voeding	1x230V
Inschakelduur bij (40 °C)	35% - 160 A
	60% - 130 A
	100% - 95 A
Beschermingsklasse	IP23S
Bruikbare elektrode	Ø 1,6 - 4 mm Rutilisch, basic, roestvrij staal
Afmetingen	360x140x230 mm
Gewicht	6,2 kg
Longueur torche	4 m



**1860M**

018600301

€ 57,50

**Magnetische, snel verstelbare las hoek klem**

Sterke magneten voor onmiddellijk vastklemmen van metalen onderdelen die gelast moeten worden

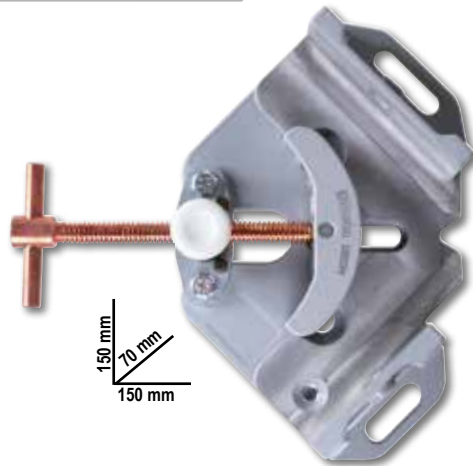
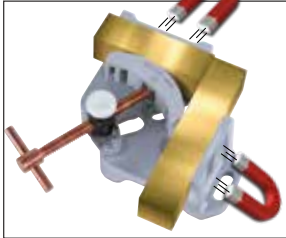

**VERSTELBARE KLEMMEN VOOR HET VERGRENDELEN VAN VERSCHILLENDE DELEN**



**1860RG**

018600255

€ 37,50

**Instelbare magnetische laswinkelhaak, 30°÷270°**

Ideaal voor het vergrendelen van buisvormige of platte delen, 15 kg magnetische kracht, geleverd met een haakse binnenzesantsleutel voor het instelmechanisme van de vergrendelingshoek, geleverd met een pin voor het vergrendelingsmechanisme voor hoekverstelling op 30° -45° -90° / 270° -180° met zeshoekig gat waardoor het gemakkelijker is om magneet van metaal te scheiden



**1860SQ**

018600210

€ 58,00

**Lasmagneet hoek model, 45°/90°**

- Ideaal voor het vasthouden van ronde of platte delen 25 kg magnetische trekkracht
- Geen batterij nodig, AAN/UIT schakeling door het kantelen van de interne magneten
- Eenvoudig spaanders te verwijderen met de magneten in de UIT stand



**1827/K**

018270100

€ 141,00

**Gassoldeer apparaat met 7 toebehoren in koffer met polyethyleen inleg**

- Vermogen: 30 watt tot 125 watt
- Tip temperatuur is regelbaar tussen 250 °C en 500 °C
- Regelbare gashendel
- Gebruiksklaar na: 15 seconden
- Gastank inhoud geschikt voor 120 minuten werking
- Gastank voorzien van kijkglas
- Geschikt voor butaan gas





**332**

003320001

**€ 12,50**

**Mini-pijpsnijder voor koperen en licht metalen pijp**

L mm	Ø mm "
59	3÷16 1/8"÷5/8"

**342**

003420030

**€ 37,00**

**Pijpsnijder met ratel voor kunststof pijpen**

 Ø 0÷42 mm  
1"5/8

**361N**

003610014

**€ 49,00**

**Verstelbare pijpentang**

L mm	Ø max "	Ø max mm
350	1" 1/2	49

**363**

**Pijpentangen, Amerikaans model, met smeedstalen bekken**



	L mm	Ø "	Ø mm		€
<b>363 350</b>	350	2" gas	60	003630035	<b>€ 39,00</b>
<b>363 450</b>	450	2 1/2" gas	76	003630045	<b>€ 52,00</b>
<b>363 600</b>	600	3" gas	90	003630060	<b>€ 95,00</b>
<b>363 900</b>	900	5" gas	140	003630090	<b>€ 159,00</b>
<b>363 1200</b>	1200	6" gas	165	003630120	<b>€ 199,00</b>

**1750KG10**

017500100

**€ 132,00**

**Vetafgifte pomp met pistool, 10 kg, met hogedruk slang, 2 m**

Compleet met een draaibare koppeling waarmee het verward raken van de slang uitgesloten is. Gegoten aluminium behuizing met controle klep

3 verschillende druk niveaus zijn beschikbaar:

- 4 g bij 275 bar
- 7 g bij 206 bar
- 9 g bij 137 bar



312,5 mm

**1750**

017500500

**€ 27,50**

**Vetspuit**

**550 BAR**

**1599F**

**Parallele bankschroeven, gesmeed**

- Volledig gegoten staal. Gefreesd en gehard oppervlak.
- Opening aan de voorkant.
- Hoge klemdiepte.

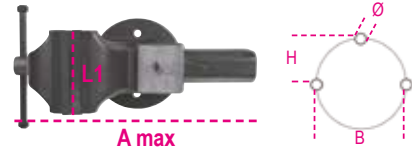

**1599G**

**Paar aluminium bekbeschermers**



	L1 mm	BxH mm	Ø mm	A max mm		€
<b>1599F 100</b>	100	92x46	11	125	015990100	<b>€ 199,00</b>
<b>1599F 125</b>	125	108x54	13	150	015990125	<b>€ 249,00</b>
<b>1599F 150</b>	150	125x62	13	200	015990150	<b>€ 349,00</b>
<b>1599F 175</b>	175	140x70	15	220	015990175	<b>€ 495,00</b>

		€
<b>1599G 100</b>	015990910	<b>€ 29,00</b>
<b>1599G 125</b>	015990912	<b>€ 32,00</b>
<b>1599G 150</b>	015990915	<b>€ 34,00</b>
<b>1599G 180</b>	015990917	<b>€ 36,00</b>

**1852R1750** 018520175

**€ 1.029,00**

**Draagbaar inductie apparaat**

- verhit bouten, moeren en lagers zonder gebruikt te maken van open vuur, waardoor deze eenvoudiger te verwijderen zijn.
- is geschikt om elk type magnetisch metaal te verhitten

**Technische specificatie:**

- voeding: 230V AC, 50/60 Hz
- ingangs vermogen: max. 7,5A
- vermogen: max. 1.75 kW

**Voordelen**

- 1- Tijdbesparend: snel, extreem nauwkeurige verhitting
- 2- Brandveilig: produceert geen vlammen, maximale veiligheid voor de gebruiker
- 3- Functioneel: te gebruiken met 1 hand, opzet adapters kunnen eenvoudig gewisseld worden

**TOEPASBAAR IN:**

- Automotive industrie
- Industrieel onderhoud
- Luchtvaart industrie
- Marine industrie
- Petrochemische industrie



**Standaard meegeleverd:**

twee opzetkop adapters, Ø 19 en 26 mm, voor het verhitten van moeren



een plat opzet adapter voor het verhitten van oppervlakten



een flexibele adapter, 800 mm lang



**MAXIMALE VEILIGHEID ZONDER HET GEBRUIK VAN OPEN VUUR**

480x370x130 mm

**1149F** 011490010

**€ 12,00**

**Automatische draadstriptang met knipmogelijkheid, zelfinstellend**

0,2÷6 mm<sup>2</sup>



**1609B** 016090101

**€ 225,00**

**Mechanische kabelschoentang**

- Voor niet-geïsoleerde koperen terminals, 10÷120 mm<sup>2</sup>
- Antislip rubber handgreep
- Interne "H" sectie pin voor een ongelijke en gladde samenpersing
- Vervaardigd uit gebruneerd staal



10÷120 mm<sup>2</sup>



L 600 mm

## 1740B

**Compacte industriële blindklinktang, geleverd met 5 verwisselbare mondstukken**

- Voor klinknagels gemaakt van aluminium en roestvrij staal
- 280 mm:  $\varnothing 2,4 \div 4,8$  mm
- 330 mm:  $\varnothing 3,2 \div 6,4$  mm



**3 KLAUWEN, VERBETERDE NAGELGRIP**



**AVEC RÉSERVOIR PORTE-TIGES**

	mm staal		€
<b>1740B 280</b>	2,4÷4,8	017400280	<b>€ 49,00</b>
<b>1740B 330</b>	2,4÷6,4	017400330	<b>€ 55,00</b>

## 1870I

018700220

**€ 169,00**

**Droog en nat stofzuiger, 20 l, roestvrijstalen trommel**

- eentraps bypass-motor
- spanning: 230/240 V
- frequentie: 50/60 Hz
- max. vermogen: 1200 W
- luchtstroomsnelheid: 58 l/sec.
- max. zuigdruk: 190 mbar
- max. inhoud vat: 20 l, van roestvrij staal
- akoestische emissie: <70 dB(A)
- kabellengte: 5 m

**STANDAARD ACCESSOIRES  $\varnothing 36$  mm**

- 1 gegolfde slang met ergonomische handgreep en ontluuchting
- 2 harde verlengbuizen
- 1 multifunctionele borstel voor vloeren en vloeistoffen
- 1 plat mondstuk
- 1 papieren zak

**FILTERSYSTEMEN**

- 1 luchtfilterpatroon 1900 cm<sup>2</sup> - 12  $\mu$ m nom.
- 1 antischuimfilter PPI 45/PPI 30



IPX4



## 1741U

017410450

**€ 30,00**

**Ultra compacte blindklinktang met instelbare kracht en 4 verwisselbare bekken**



**3 KLAUWEN, VERBETERDE NAGELGRIP**



**L 200 mm**

$\varnothing$ mm	2,4	3	3,2	4	4,8
Aluminum	•	•	•	•	•
Staal	•	•	•	•	
Roestvast staal	•	•	•	•	

## 1741B

017410000

**€ 27,00**

**Blindklinktang met 4 verwisselbare mondstukken**

**L 250 mm**



$\varnothing$ mm	2,4	3,2	4	4,8/5
Aluminum	•	•	•	•
Staal	•	•	•	•
Roestvast staal	•	•	•	

## 1749A

017490010

**€ 27,50**

**Kitspuit, professioneel model aluminium koker**



## 1749AC

017490005

**€ 26,50**

**Kitspuit voor chemische verankering**



230 mm

STANDARD

$\varnothing 50$  mm

**1833**

**Ultra heldere LED zaklamp, vervaardigd uit stevig geanodiseerd aluminium, Lichtsterkte tot 500 lumen**

- Instelbare focus
- 2 sterkte instellingen



**2xAAA** (Not included) **500 LUMEN** **Batterij levensduur 10.0 h - L 150 mm**

**1833 S** 018330002 € 27,00

**<18%** **3xAAA** (Not included) **700 LUMEN** **Batterij levensduur 7.5 h - L 162 mm**

**1833 M** 018330003 € 32,00

**1833 L/USB** 018330054

€ 79,50

**Ultra heldere LED zaklamp, gemaakt van stevig geanodiseerd aluminium, tot 1.200 lumen**

- instelbare focus
- 3 helderheids standen
- batterijduur: 3.0h
- opladen via USB-C-poort
- oplader niet inbegrepen



L 240 mm

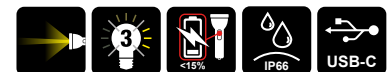

**1838SLIM** 018380221

€ 42,00



**Oplaadbare, slanke 3 LED inspectielamp**

- Magnetische voet
- Opladetid: 2.5 uur
- Branduren: 2-4 uur/ lichtspot 3uur

**Voorzijde:**

- 100/200 lumen/achterzijde:
- 180 lumen/lichtspot:
- 80 lumen



L 307 mm



**1838AM** 018380400

€ 69,00



**Oplaadbare LED-inspectielamp, met dubbele lichtbundel, scharnierend, 180° draaibaar, met draaibare magneetvoet en haak**

- **dubbele licht emissie:** voorzijde: LED COB, 60-700 lumen, instelbaar met potmeter spot (kop): LED SMD, 120 lumen, AAN-UIT-schakelaar
- oplaadbare 3.6V 2600mAh Li-ion batterij
- met USB-C-poort
- geleverd met 100-240V / 50-60Hz oplader
- oplaadtijd: 4u
- batterijduur: voor: 2,5-16 uur plek (hoofd): 10h
- 3-LED batterijniveau-indicator
- scharnierend, 180° draaibaar ( $\pm 90^\circ$  tov as)
- magnetische voet (met neodmium magneet), 90° draaibaar
- draaibare basishaak

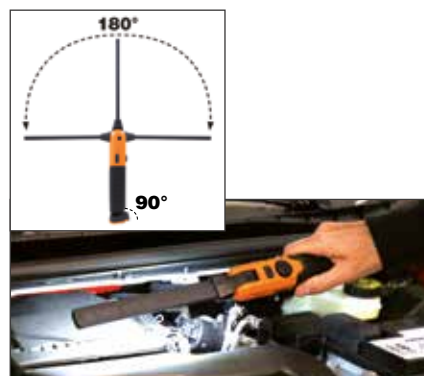

L 405 mm



## 1837C

### Oplaadbare LED schijnwerper voor bouwplaatsen

- 3 helderheid instellingen
- Batterij lader: voeding: 100-240V AC - 50/60Hz; laden: 15V 1.5A
- Laadtijd: 4 hours
- 3-LED laad indicatie
- Draaibaar tot 180°
- IP65
- IK07



## 1837C/2100 018370210

€ 109,00



220x225x70 mm  
500/1000/2100 lumen

## 1837C/4300 018370430

€ 175,00



266x236,6x59 mm  
1100/2100/4300 lumen

## 1838FLASH 018380300

€ 229,00

### Oplaadbare ultracompacte schijnwerper, ontworpen om een zo goed mogelijk licht oplossing te bieden

- IP65 - zonder externe kabel aansluiting
- Dubbele lichtsterkte: 720 / 360 lumens
- Lithium polymeer batterij 7.4 V 4000 mAh



## 1838COB 018380010

€ 60,00

### Compacte oplaadbare inspectielamp met ultra heldere LED. Lithium polymeer batterij

- Compacte behuizing vervaardigd uit anti slip rubber
- Draaibare ophanghaak
- Magnetisch ondersteuk is 180 graden draaibaar
- Met lader 100-240Vac / 50-60Hz
- 55/125 lumen
- Branduren: 5 / 2.5 uur
- IP65



120x59x25 mm



## 1838/11LED 018380111

€ 109,00

### Oplaadbare inspectielamp met ultra heldere LEDs, lithium polymeer batterij

- Compacte behuizing uit anti-slip rubber
- Met laadstation, 110-230Vac



Nu met een lichtspot aan bovenzijde

Nog meer compact



<20%



## 1838E 018380270

€ 119,00

### Oplaadbare motorkap LED lamp

- Driedovoudige lichtafgifte: 500/1000/2000 lumen
- Is 360° draaibaar
- Lengte instelling: 116 ÷ 188 cm
- Aluminium behuizing
- Anti slip rubber haken
- USB-C laad aansluiting
- Geleverd met batterij lader voeding: 100-240V ~ 50/60Hz uitgang: DC 5V - 2000 mA
- Branduren: 3-9 h



2 laadmogelijkheden:  
- direct aan de lamp  
- door batterij uit te nemen



## 1838E-BT 018380271

€ 35,00

### Oplaadbare batterij met USB-C aansluiting voor motorkap lamp artikel 1838E

- Li-Ion 3,6V
- DC 5V - 2000 mA

# DRAADLOOS OPLAADBAAR ((o))

**1833XSW**

018330011

€ 29,00

## LED-inspectiezaklamp, draadloos oplaadbaar

- Twee helderheidsinstellingen: LED SMD, 250 - 80 Lumen
- Oplaadbare batterij: 3,7 V 700 mAh, 2,59 Wh Li-ion
- Twee oplaadmodi: draadloze basis 1839BRW voeding met USB-C-poort
- Laadtijd: 2 uur met draadloos oplaadstation 2 uur met stroomvoorziening
- Levensduur batterij: 2-8 uur
- LED-indicator voor batterijniveau
- Magneten op basis en achterkant
- Riem clip
- IP54
- IK07
- USB-C-kabel meegeleverd

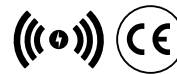
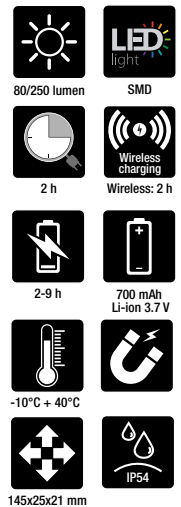

**NEW!**

**1833MW**

018330013

€ 52,00

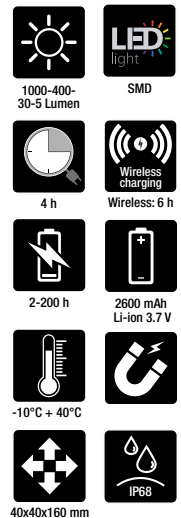
## LED-zaklamp met hoge helderheid, draadloos oplaadbaar

- Vier helderheidsinstellingen: LED SMD, 1000 - 400 - 30 - 5 Lumen
- Oplaadbare batterij: 3,7 V 2600 mAh, 9,62 Wh Li-ion
- Twee oplaadmodi: draadloze basis 1839BRE voeding met USB-C-poort
- Laadtijd: 6 uur met draadloos oplaadstation 4 uur met stroomvoorziening
- Levensduur batterij: 2-200 uur
- Batterijniveau-indicator met 3 LED's
- Magneet op de achterkant
- IP68
- IK07
- USB-C-kabel meegeleverd



**NEW!**

**1836AW**

018360051

€ 47,50

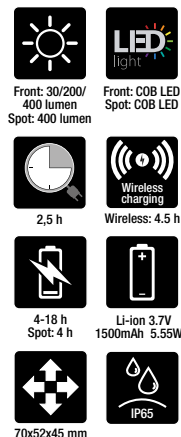
## Oplaadbare draadloze LED-koplamp, dubbele helderheid

- oplaadbare batterij: Li-Ion 3,7 V, 1500 mAh, 5,55 Wh
- USB-C-poort
- geleverd met USB-C-kabel
- oplaadtijd: 2,5 h
- batterijduur: voor: 4-18 uur hoofd (schijnwerper): 4 h
- IP65
- IK 07



- **dubbele lichtemissie:** voorzijde: 3 lichtsterktes, LED COB, 30 - 200 - 400 lumen - hoofd (spot): LED COB, 400 lumen



# DRAADLOOS OPLAADBAAR ((☉))

**1838POCKET** 018380080

€ 45,00

## Oplaadbare LED-lamp, met dubbele lichtbundel en draadloos opladen

- Oplaadbare 3.7V 2600mAh Li-ion batterij
- 2 laadmodi:
  - draadloos 1839BRW-basis
  - voeding met USB-C-poort
- Oplaadtijd:
  - 4,5 uur met draadloze oplaadbasis
  - 4 uur met voeding
- Branduren:
  - hoofdlicht: 3-9h
  - Spot Light: 4.5 uur
- 3-led batterijniveau-indicator
- Kan 210 ° worden geroteerd
- Anti-slip rubberen behuizing
- Magnetische basis
- 1 magneet op basis
- IP65
- IK07
- Geleverd met een USB-C-kabel



- **Dubbele lichtemissie:**
  - Hoofdlamp: LED COB, 3 lichtintensiteiten: 160 - 400 - 800 Lumens
  - Spot Light: LED SMD, 250 Lumens
- **Verlichtingshoek:**
  - hoofdlicht: 160 °
  - Spot Light: 18 °

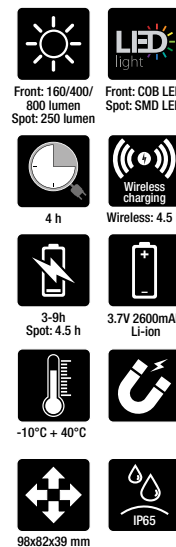

**1838SW** 018380142

€ 65,00

## Oplaadbare scharnier LED-inspectielamp, met draadloze oplader

- Oplaadbare 3.6V 3.350 MAH Li-ion batterij
- 2 laadmodi:
  - draadloos 1839BRW-basis
  - voeding met USB-C-poort
- Oplaadtijd: - 6.5h met draadloze oplaadbasis
  - 4.5h met voeding
- Branduren - Voorkant: 3-5h
  - Spot (hoofd): 7h
- 3-led batterijniveau-indicator
- Basis kan 180 ° worden geroteerd
- Anti-slip rubberen body
- Dubbele draaibare haak
- 3 magneten op de achterkant
- 1 magneet op basis
- IP65
- IK07
- Geleverd met een USB-C-kabel



- **Dubbele lichtbron:**
  - Voorkant: LED COB, 3 lichtintensiteiten: 250 - 500 - 1000 lumen
  - Spot (hoofd): LED SMD, 200 Lumens



**1839BRW** 018390002

€ 59,00

## Draadloos oplaadstation Compatibel met 1838POCKET, 1838SW-inspectielampen

- Twee oplaadposities met magnetische verbinding, voor gelijktijdig gebruik
- Met uittrekbare ondersteuning voor het opladen van draadloze mobiele telefoon
- Oplaadstatus LED-indicator
- Max. Invoer: 10W x2
- Input: AC 100-240V 50 / 60Hz
- OUTPUT: DC 12V 1.5A
  - DC 9V 2A
  - DC 5V 3A
- USB-C-poort
- IP20
- IK07

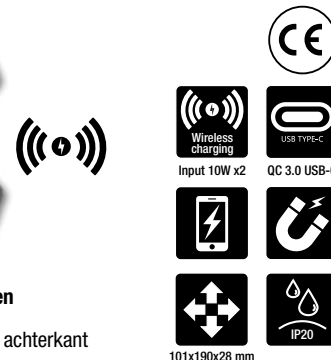

- **Kan aan de wand worden bevestigd door:**
  - 3 sterke magneten op de achterkant
  - 2 schroefgaten



## UITGEBREIDE ASSORTIMENT HASPELS

Beta's, gevarieerde, uitgebreide assortiment haspels is ontworpen en ontwikkeld om aan alle eisen van professionals te voldoen.

Veer met hoge weerstand voor opmerkelijke duurzaamheid en ongeëvenaarde soepelheid.

Behuizing gemaakt van dik polypropyleen, voor unieke schokbestendigheid.

Rack-Unit waardoor het automatisch oprollen van de kabel stopt, eenvoudig uit te schakelen, om continu uittrekken mogelijk te maken.

Elke haspel is uitgerust met een 180° draaibare wandmontagebeugel en een extra beugel voor het nel afnemen en plaatsen op de wandmontagesteun.

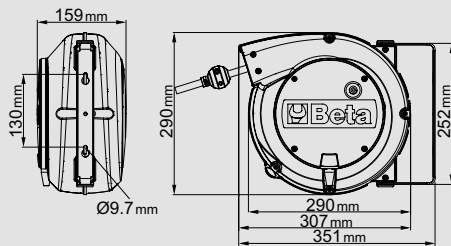

- kabellengte uit trommel: 1 m
- vergrendelsysteem kan worden uitgeschakeld
- opgerolde kabellengte: 15 m

### 1842 15-H05/LED 018420821

€ 219,00

#### Automatische kabelhaspel met led-inspectielamp, 100-240V

- met 230/12V veiligheidstransformator
- H05VV-F 2x1,0 mm<sup>2</sup> kabel



### 1844 15-H05 018440315

€ 149,00

#### Automatische kabelhaspel 3Gx1.5 mm<sup>2</sup>

- 3Gx1,5 mm<sup>2</sup> kabel
- met thermische beveiligingsschakelaar
- max. vermogen (opgerold): 1500W (230V-20 °C)
- max. vermogen (uitgerold): 2500W (230V-20 °C)



### 1844 15-H05/SCK 018440316

€ 155,00

#### Automatische kabelhaspel, met 3Gx1,5 mm<sup>2</sup> kabel en SCHUKO type stopcontact

- 3Gx1,5 mm<sup>2</sup> kabel
- met thermische beveiligingsschakelaar
- max. vermogen (opgerold): 1500W (230V-20 °C)
- max. vermogen (uitgerold): 2500W (230V-20 °C)



### 1845 15-H07 018450367

€ 229,00

#### Automatische kabelhaspel, met 3Gx2,5 mm<sup>2</sup> kabel

- 3Gx2,5 mm<sup>2</sup> kabel
- met thermische beveiligingsschakelaar
- max. vermogen (opgerold): 2000W (230V-20 °C)
- max. vermogen (uitgerold): 3000W (230V-20 °C)





**1273MQ/D6** 012730851

€ 46,00

**6-delige set schroevendraaiers**

1274MQ ● 3x100-4x100-5,5x125 mm  
1272MQ ⊕ PH0x60-PH1x80-PH2x100 mm

EN 60900



**1273MQF/D6** 012730606

€ 50,00

**6-delig set slanke schroevendraaiers**

1274MQ/F ● 0,5x3,5x100 - 0,8x4,5x100 -  
1x5,5x125 - 1,2x6,5x150 mm  
1272MQ/F ⊕ PH1x4,5x80- PH2x6x100 mm

EN 60900



**1169MQ/D2** 011690152

€ 55,00

**NEW!**

**2-delig geïsoleerde tangen assortiment  
bestaande uit: combinatietang en diagonaal  
knippende zijknijptang**

EN 60900



1082MQ 160 mm

1150MQ 180 mm

**914MQ-A/S4** 009140054

€ 42,00

**Set van zeskant dopsleutels, 3/8"  
aandrijfvierkant, vervaardigd van  
speciale technopolymeren op basis  
van polyamide**

Te gebruiken met een  
momentsleutel

Ø mm	max (Nm)
8	6
10	9
13	20
17	30



EN 60900



**2001/BZ24 MQ** 020010154

€ 215,00

**Roltas met 24-delig assortiment,  
voor elektriciens**



380x290x60 mm

24



**1128MQ** 011280101

€ 33,00

**Electricienschaar, roestvast stalen  
bladen, met microvertanding**

IEC 60900



**Aantal/Omschrijving**

- 1 electricienschaar, rechte bladen
- 1 combinatietang 1000V 180 mm
- 5 Ringsteeksleutels 8-10-13-17-19 mm
- 3 schroevendraaiers voor sleufschroeven 1000V ● 3x100 4x100 5,5x125 mm
- 3 Schroevendraaiers voor Phillips® kruiskopschroeven, 1000V ⊕ PH0x60 PH1x80 PH2x100 mm
- 9 Haakse stiftsleutels met kogelkop gebruneerd  
Ø 1,5-2-2,5-3-4-5-6-8-10 mm
- 1 spanningszoeker ●
- 1 zijknijptang 1000V 160 mm

**Réf. Beta**

- 1128BMX
- 1150MQ
- 42
- 1274MQ
- 1272MQ
- 96BP/SC9
- 1253
- 1082MQ

**1760/OHM** 017600025

**€ 549,00**

**Multimeter/Ohmmeter voor hoog voltage isolatie testen. TRUE RMS indicator**



CAT. IV 600V  
CAT. III 1000V



AC/DC spanning:  
AC/DC stroom:  
Weerstand:  
Meg OHM:  
Capaciteit:  
Frequentie:  
Temperatuur:  
Diode test:  
Continuïteitstest:

**Meetbereik**  
50mV - 1000V  
0.01µA - 10A  
0.01Ω - 50MΩ  
0.01 - 5000MΩ  
5nF - 10mF  
50Hz - 100 MHz  
-50 °C - +1350 °C  
3V dc  
<30 Ω

**Basis nauwkeurigheid**  
±0.06% - ±0.1% rdg  
±0.5% - ±1% rdg  
±0.2% - ±2% rdg  
±4% Uitlezen max. stroom 1mA  
±1.5% - ±3% rdg  
±0.02% - ±0.1% rdg  
±0.5% uitlezen

**2029EM** 020290300

**€ 1.079,10**

**Gereedschapskoffer met assortiment onderhouds- en reparatiegereedschappen voor hybride en elektrische voertuigen**



490x380x230 mm



43

**NEW!**

**Aantal/Omschrijving**

Aantal/Omschrijving	Beta N.
13 Enkele steeksleutels, 1000V 7-8-9-10-11-12-13-14-15-16-17-19-22 mm	52MQ
7 Twaalfkant dopsleutels 6-7-10-12-13-17-19 mm	910MQ/B
3 Dopsleutels voor Torx® schroeven met 3/8" aandrijving TX25 - TX30 - TX40	910MQ/TX
1 3/8" omschakelbare ratel	910MQ/55
1 Waterpomptang, doorgestoken scharnier 250 mm	1048MQ
1 zijkniptang 1000V ± 160 mm	1082MQ
1 Electricienschaar 145 mm	1128MQ
1 combinatietang 1000V = 180 mm	1150MQ
1 Telefoontangen met lange platte bekken verchroomd = 160 mm	1162MQ
2 Schroevendraaiers voor Phillips® kruiskopschroeven, 1000V PH1 - PH2	1272MQ
5 schroevendraaiers voor sleufschroeven 1000V 2,5x75 - 3x100 - 4x100 - 5,5x125 - 6,5x150 mm	1274MQ
1 Gecombineerde volt en continuïteit tester, 12-690V AC/DC	1760PT
1 Stripmes, geïsoleerd 190 mm	1777MQ/U
1 Composiet isolerende handschoenen GM 10	1996MQ/GM
2 Aluminium waarschuwingstekens A1 - A2	7109A
2 waarschuwingstekens D2 - D3	7109D

**2400 RSC24/6-VEM** 024004016

**€ 2.750,00**

**Gereedschapswagen met 6 laden en assortiment van 81 gereedschappen voor hybride en elektrische voertuigen**

**Aantal/Omschrijving**

Aantal/Omschrijving	Beta N.	TR
1 Isolatie mat	1995MQ/T	
4 Kunststof afzetpalen met vulbare voeten	7104 90	
1 Multimeter/Ohmmeter voor hoog voltage isolatie testen.TRUE RMS indicator	1760/OHM	
1 Gecombineerde volt en continuïteit tester, 12-690V AC/DC	1760PT	
1 Reserve steekpennen voor digitale multimeters en ampereklemmen	1760DGT-R3	
1 Composiet isolerende handschoenen Gr. 10	1996MQ/GM	
1 Kunststof afzet ketting	7105 6	M49
2 Aluminium waarschuwingstekens A1,A2	7109A	M49
2 waarschuwingstekens D2,D3	7109D	
12 Enkele steeksleutels, 1000V 7-8-10-11-12-13-14-15-16-17-19-22 mm	52MQ	M49
12 Enkele ringsleutels 7-8-10-11-12-13-14-15-16-17-19-22 mm	89MQ	M49
4 Dopsleutels voor binnenzeskant schroeven 4-5-6-8 mm	910MQ/PE	M108
11 Twaalfkant dopsleutels 7-8-10-11-12-13-14-15-16-17-19 mm	910MQ/B	M108
6 Dopsleutels voor Torx® schroeven, met 3/8" aandrijving TX15-TX20-TX25-TX27-TX30-TX40	910MQ/TX	M108
2 Dopsleutels voor schroeven met XZN® profiel M8-M10	910MQ/XZN	M108
1 3/8" verlengstuk 140 mm	910MQ/21	M108
1 3/8" verlengstuk 265 mm	910MQ/22	M108
1 3/8" wringstaaf, T-model 200 mm	910MQ/T	M108
1 3/8" omschakelbare ratel 203 mm	910MQ/55	M108
1 Electricienschaar 145 mm	1128MQ	M161
1 Waterpomptang, doorgestoken scharnier 250 mm	1048MQ	M161
1 zijkniptang 1000V ± 160 mm	1082MQ	M161
1 combinatietang 1000V = 180 mm	1150MQ	M161
1 Telefoontangen met lange platte bekken verchroomd = 160 mm	1162MQ	M161
1 Telefoontang met lange gebogen bekken = 160 mm	1164MQ	M161
4 Schroevendraaiers voor Phillips® kruiskopschroeven, 1000V PH0-PH1-PH2-PH3	1272MQ	M161
4 schroevendraaiers voor sleufschroeven 1000V 2,5x75-3x100-4x100-5,5x125 mm	1274MQ	M161
1 Stripmes, geïsoleerd 190 mm	1777MQ/U	M161



**RSC24/6-R** 6

24

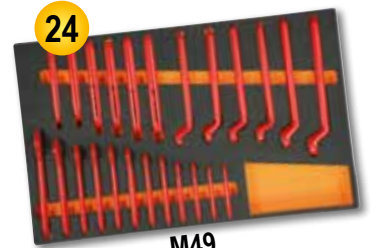

M49

27

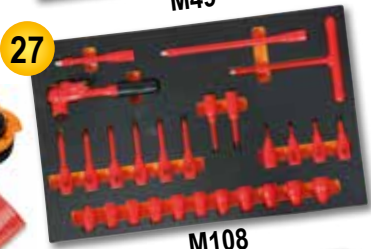

M108

15

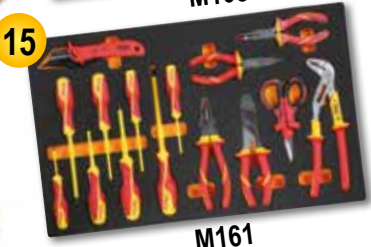

M161

## BETA'S MULTIFUNCTIONELE GEREEDSCHAP

# 1778MT

onderscheidt zich van de in de handel verkrijgbare en vergelijkbare gereedschappen met de typische kenmerken van BETA: tangen die synoniem staan voor ongeëvenaarde kwaliteit, geavanceerde materialen en state-of-the-art technologie. De 11 bits, die in de meest voorkomende vormen op de markt worden geleverd, maken dit item ideaal voor alle werkomgevingen en omstandigheden, b.v. kamperen, nautische industrie, jacht en doe-het-zelf.

**1778MT** 017780055

**€ 69,00**

**Multitools Zakmes compleet met bits en opberghoesje**

**9 gereedschappen voor in totaal 22 functies:**

- Combinatietang
- Groot mes
- Gegolfd blad
- Metaalzaag
- Vijl
- Blik/Flesopener
- Schaar
- Bithouder
- Schroevendraaier voor Phillips® kruiskop schroeven



Makkelijk uit te trekken



Gereedschapsontgrendelingsknoppen

**ONTWORPEN VOOR ELKE BEHOEFTE!**



11 bits + dop + pincet



Liniaal 100mm + liniaal 4"

**GESCHIKT VOOR ELKE SITUATIE!**



**1103 950** 011030090

**€ 105,00**

**Boutenschaar haaks voor metalen pijpen en betonijzer**

Snijcapaciteit:

- Ø<sub>max</sub> = 12 mm
- Ø<sub>max</sub> (HRC 48) = 6 mm

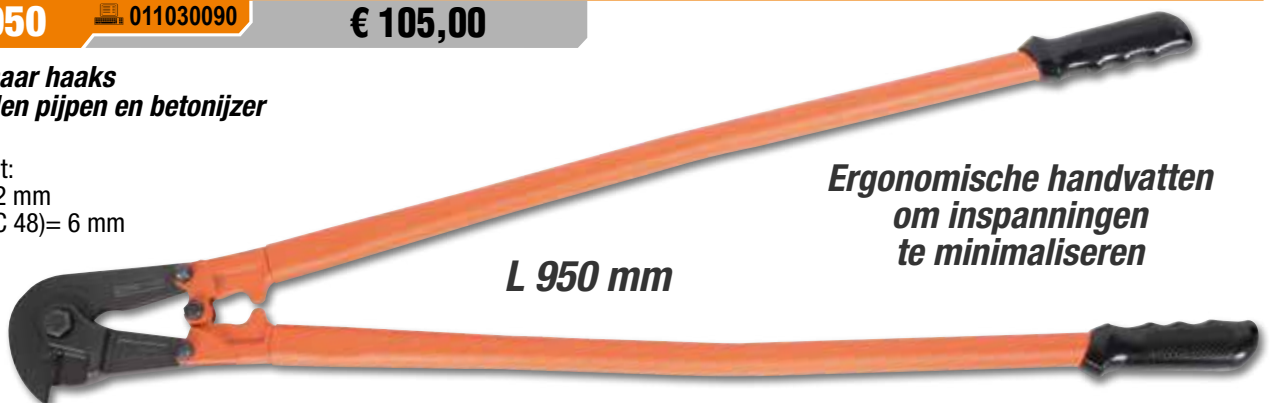

**L 950 mm**

**Ergonomische handvatten om inspanningen te minimaliseren**

**1726BM** 017260050

**€ 31,50**

**Zaagbeugel met snelwissel mechanisme voor zaagbladen**

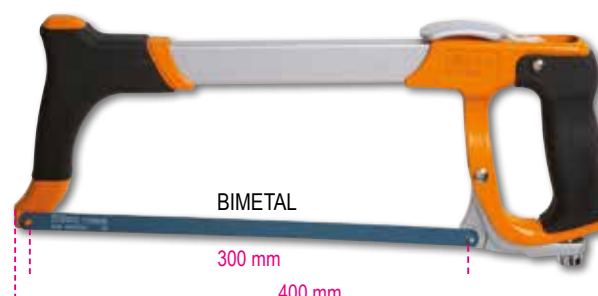

BIMETAL

300 mm

400 mm

**1128FX** 011280090 € 19,00

**Electricienschaar, rechte roestvast stalen bladen, met microvertanding, draadstrip uitsparing en krimpgedeelte voor flexibele buizen**

- Beweegbare houder met riemklem
- Twee componenten handgreep
- Veiligheidspin



**1128BAX** 011280088 € 22,00

**Dubbel snijdende electricien schaar, met trapsgewijze ruimers in roestvast staal met DLC-coating**

- Hoge oppervlakte hardheid van de bladen (weerstand tegen het bot worden en slijtage)
- Laag coefficient van wrijving (gladde en anti kleef)
- Excentrische borgpen
- Met beweegbare kunststof houder

**+ HARDHEID  
- COEFFICIENT  
VAN WRIJVING**

**Vorm en ruimers:**  
het vergroten van  
gaten in kunststof  
van 13 mm tot 25 mm.



**1778BS** 017780035 € 29,00 **NEW!**

**Opvouwbaar mes met dubbel veiligheidsslot, roestvrij staal gekarteld blad, afwerking in carbonlook**

- roestvrijstalen gekarteld mes
- carbonlook afwerking
- dubbele veiligheidsmesvergrendeling
- lichtgewicht glasvezelhandvat
- compleet met gat voor het vergrendelen/ontgrendelen van beugels voor nautische toepassingen
- met clip en stoffen etui met lus



**1778SOS** 017780080 € 19,00

**Klapmes, met ramenbreker en gordelsnijder. In etui**

- Met clip en stoffen portefeuille met lus
- Handvat van geanodiseerd aluminium
- Veiligheid mesvergrendeling



**1772M** 017720040 € 13,50

**Veiligheidsmes met inschuifbaar snijmes, geleverd met 4 extra snijmessen**

- Snijmes intrekbaar door een automatisch veermechanisme
- Handgreep vervaardigd uit giet legering
- Kram verwijderaar in de handgreep



**INSTELBARE  
SNIJDIEPTE: Ø÷25 MM**

**1771** 017710000 € 6,00

**Afbreekmes met 3 reserve bladen**



**1773S** 017730100 € 7,50 **NEW!**

**Veiligheidsmes met rond blad**

- mes Ø 28 mm
- secundair mes voor het snijden van folie
- ophanghaak





**1972/K12V-10** 019720112

€ 159,00

**NEW!**



316x254x96 mm

2,3 kg

**Ultracompacte boormachine, 12V**  
UltraCompact: slechts 170 mm lang;  
Ultra licht in gewicht, niet meer dan 1,1 kg

**inclusief accu en perfect uitgebalanceerd**

- Dubbele mechanische snelheid met stalen tandwielen en 20 mogelijke koppelinstellingen
- koppel tot 30 Nm en 1300 tpm (400 tpm in 1e versnelling); boor diameters tot 10 mm in staal en 20 mm in hout
- 2AH -batterijen en laadindicator op behuizing van de machine
- Ergonomische anti-slip handgreep
- LED licht voorzijde
- 10 mm snelspan boorhouder
- riemclip (rechts/linkszijde)
- Keuzeschakelaar, linksom en rechtsom draaien en blokkerstand (voor transport)
- **Geleverd in hard kunststof koffer met 2 lithium ionbatterijen (2 AH) en snellader (50 min)**



Beta  
**3-YEAR WARRANTY**



**1982/K12V** 019820112

€ 159,00

**NEW!**



316x254x96 mm

2,3 kg

**Omschakelbare slagschroevendraaier, 12V**, ideaal voor klussen in kleine ruimtes, biedt een hoog koppel (80 Nm), bediening met één hand

**UltraCompact: niet meer dan 160 mm lang; Ultra licht gewicht: niet meer dan 1 kg inclusief batterij en perfect uitgebalanceerd**

- 1/4 "aandrijfvierkant met vergrendeling
- riemclip (rechts/linkszijde)
- LED licht voorzijde
- Keuze schakelaar, linksom en rechtsom draaien en blokkerstand (voor transport)
- Ergonomische antislip handgreep
- Tandwielkast geheel vervaardigd uit metaal
- 2Ah -E42 batterijen met laadindicator op behuizing van de slagschroevendraaier
- **Geleverd in hard kunststof koffer met 2 lithium -ionbatterijen (2 AH) en snellader (50 min)**



Beta  
**3-YEAR WARRANTY**



**1972/K12V-COMBO** 019720010

€ 269,00

**NEW!**



310x295x100 mm

3 kg

**12V Set bestaande uit ultracompacte boormachine en omschakelbare slagschroevendraaier**

**Kofferinhoud:**

- 1 ultracompacte boormachine van 12 V, met automatische boorkop van 10 mm
- 1 12V omschakelbare slagschroevendraaier, met 1/4" aandrijfvierkant
- 2 lithium-ionbatterijen van 2 Ah
- 1 snellader



Beta  
**3-YEAR WARRANTY**



## HET ASSORTIMENT HAAKSE SLIJPMACHINES VAN BETA

**Kracht, betrouwbaarheid en duurzaamheid** zijn de drie kenmerken van het nieuwe assortiment, waarbij de focus ook ligt op maximale veiligheid en gebruiksgemak voor de professionals.

- **Uitstekende prestaties:**
  - Krachtige, harsgebonden, slijtvaste, duurzame motor
  - Ventilatieopeningen voor optimale koeling, beschermd tegen infiltratie van stof
- **Ongeëvenaarde veiligheid voor de gebruiker:**
  - Spindelvergrendeling voor snelle schijfwissels
  - Herstartbeveiliging, start niet automatisch na stroomuitval
  - Aanloopstroom begrenzing (zachte start)
- **Uniek comfort en gebruiksgemak:**
  - Ergonomische antisliphandgreep voor verbeterde grip
  - Dunnere kop waardoor werken in krappe ruimtes mogelijk is
- Anti-knoop kabel van maar liefst 4 meter lang voor meer bewegingsvrijheid
- Extra handgreep die aan beide zijden kan worden gemonteerd

Beschikbaar voor schijven met een diameter van 115/125/230 mm, nominaal opgenomen vermogen van 750 W tot 2.400 W.



**1956 115-750W**

019560011

€ 55,00

4 m



**Haakse slijper voor schijven Ø 115 mm**

Ideaal voor doorslijp-, slijp- en voorbereidingen

**Krachtige motor (750 W)**

- Ergonomische antisliphandgreep voor meer comfort en veiligheid
- Verlaagde kop waardoor werken in krappe ruimtes mogelijk is
- Extreem lichtgewicht (**weegt niet meer dan 1,8 kg**)
- Protection contre l'activation accidentelle
- Poignée supplémentaire pouvant être montée des deux côtés



**750W**

Technische data

- Opgenomen vermogen: 750 W
- Spanning: 220-240 V / 50 Hz
- Schijfdiameter (schijf niet inbegrepen): 115 mm
- Vrij toerental: 11.000 tpm
- Draad van gereedschapsspindel: M14
- Anti-knoop Kabel lengte 4 m
- Gewicht: 1,8 kg

**1956 125-1400W**

019560125

€ 99,00

4 m



**Haakse slijper voor schijven Ø 125 mm**

Ideaal voor doorslijp-, slijp- en voorbereidingen

**Krachtige motor (1400 W)**

- Herstartbeveiliging, start niet automatisch na stroomuitval
- Extra anti-vibratie handgreep die aan beide zijden kan worden gemonteerd
- Schijfafdekking gereedschapsluost te de-monteren (snelontgrendeling)
- Spindelvergrendeling voor snelle schijfwissels



**1400W**

Technische data

- Opgenomen vermogen: 1400 W
- Spanning: 220-240 V / 50 Hz
- Schijfdiameter (niet inbegrepen): 125/115 mm
- Vrij toerental: 3.000 - 10.000 tpm
- Draad van gereedschapsspindel: M14
- Anti-Knoop kabel lengte: 4 m
- Gewicht: 2,5 kg

**1956 230-2400W**

019560230

€ 139,00

4 m



**Haakse slijper voor schijven Ø 230 mm**

**Powerful motor (2400 W)**

- Herstartbeveiliging, start niet automatisch na stroomuitval
- Extra handgreep die aan beide zijden kan worden gemonteerd
- Schijfafdekking gereedschapsluost te de-monteren (snelontgrendeling)



**2400W**

Technische data

- Opgenomen vermogen: 2400 W
- Spanning: 220-240 V / 50 Hz
- Schijfdiameter (niet inbegrepen): 230 mm
- Vrij toerental: 6.500 tpm
- Draad van gereedschapsspindel: M14
- Anti-knoop kabel lengte: 4 m
- Gewicht: 5,8 kg

# SPECIALE ACTIE

**Koop 250 doorslijpschijven, Ø 125mm,  
en krijg de haakse slijper gratis**

**Beta 1956 125-1400W**

### Haakse slijper voor schijven

- Krachtige motor (1400 W) Variabele snelheid
- Ergonomische antisliphandgreep voor meer comfort en veiligheid
- Verlaagde kop waardoor werken in krappe ruimtes mogelijk is

### BELANGRIJKSTE KENMERKEN

- Herstartbeveiliging, start niet automatisch na stroomuitval
- Extra anti-vibratie handgreep die aan beide zijden kan worden gemonteerd
- Schijfafdekking gereedschapsgreep te de-monteren (snelontgrendeling)
- Spindelvergrendeling voor snelle schijfwissels
- Vergrendel-aan/uit-schuifschakelaar
- Ventilatieopeningen beschermd tegen stofinfiltratie en optimale koelprestaties
- Inclusief servicesleutel

### TECHNISCHE DATA

- Opgenomen vermogen: 1400 W
- Spanning: 220-240 V / 50 Hz
- Schijfdiameter (niet inbegrepen): 125/115 mm
- Vrij toerental: 3.000 - 10.000 tpm
- Draad van gereedschapsspindel: M14
- Anti-Knoop kabel lengte: 4 m
- Gewicht: 2,5 kg



## 11035

### Doorslijpschijven voor staal en roestvast staal, dun, met vlak center

- Ultra-High Performance schijven
- Voor universeel gebruik voor het snijden van roestvast staal, gelegerd staal en behandeld / onbehandeld staal
- Hoge materiaalverwijdering gecombineerd met weinig slijpstof
- Minimale verwarming van schijf waarmee wordt gewerkt
- Verminderde braam-productie
- Verminderde vermogensafname van elektrisch gereedschap
- Krachtige elektrische gereedschappen moeten worden gebruikt



### 11035 1,0/SM-EXP

Diameter x Dikte	Aantal Stuks	Artikel nummer	€
125 x 1,0	250	110350925	€ 329,00

### 11035 1,6/SM-EXP

**NEW!**

Diameter x Dikte	Aantal Stuks	Artikel nummer	€
125 x 1,6	250	110350926	€ 329,00

## 11001

**Doorslijpschijven voor staal met doorgezet center**



**A30S**



Ø mm	S mm	F mm		€
<b>115</b>	3,2	22,23	110010118	<b>€ 1,09</b>
<b>230</b>	3,2	22,23	110010233	<b>€ 2,49</b>

## 11011

**Afbraamschrijven voor staal met doorgezet center**



**A24N**



Ø mm	S mm	F mm		€
<b>115</b>	6,5	22,23	110110115	<b>€ 1,60</b>
<b>125</b>	6,5	22,23	110110125	<b>€ 1,69</b>
<b>230</b>	6,5	22,23	110110230	<b>€ 5,00</b>

## 11045-11049

**Doorslijpschijven voor staal en roestvast staal, dun, met vlak center**



**PREMIUM LINE**



	Ø mm	S mm	F mm		€	
<b>11045</b>	<b>A46Q</b>	<b>115</b>	1,0	22,23	110450010	<b>€ 1,19</b>
<b>11045</b>	<b>A46Q</b>	<b>115</b>	1,6	22,23	110450016	<b>€ 1,19</b>
<b>11046</b>	<b>A46Q</b>	<b>125</b>	1,0	22,23	110460010	<b>€ 1,19</b>
<b>11046</b>	<b>A46Q</b>	<b>125</b>	1,6	22,23	110460016	<b>€ 1,19</b>
<b>11049</b>	<b>A36Q</b>	<b>230</b>	2,0	22,23	110490019	<b>€ 2,29</b>

## 11034-11038

**Doorslijpschijven voor staal en roestvast staal, dun, met vlak center**

Ultra-High Performance schijven  
Voor universeel gebruik voor het snijden van roestvast staal, gelegeerd staal en behandeld / onbehandeld staal  
Krachtige elektrische gereedschappen moeten worden gebruikt



**A46U**



	Ø mm	S mm	F mm		€
<b>11034</b>	<b>115</b>	1,0	22,23	110340022	<b>€ 1,40</b>
<b>11034</b>	<b>115</b>	1,6	22,23	110340062	<b>€ 1,55</b>
<b>11035</b>	<b>125</b>	1,0	22,23	110350022	<b>€ 1,55</b>
<b>11035</b>	<b>125</b>	1,6	22,23	110350062	<b>€ 1,55</b>
<b>11038</b>	<b>230</b>	2,0	22,23	110380022	<b>€ 3,00</b>



**1898 40**

018980040

**€ 2.995,00**

**Reinigingsstank voor het handmatig schoonmaken van onderdelen door middel van verwarmde vloeistof en regeneratie door micro-organismen**

- Elimineert de kosten van het afvoeren van oplosmiddelen of koolwaterstoffen
- Door Beta's ecologische wasmiddel op basis van enzymen en bacteriën te gebruiken, kunnen olieresten van mechanische onderdelen worden verwijderd en afgevoerd
- Enzymatische functie helpt het olieachtige deel van het vuile vaste deel te scheiden; bacteriën transformeren een dergelijk onderdeel in kooldioxide en water, waardoor het wasmiddel blijft regenereren

**UITRUSTING:**

- Lange borstel en verbindingsspij
- Rechter en linkerhand aansluiting
- Geperforeerd roestvaststalen rooster
- Wielen met remmen
- Display met weergave van bedrijfstemperatuur en laag alarm

Max. pompcapaciteit	10 l/min
Tankinhoud	40 l
Bedrijfstemperatuur	+5°C ÷ +40°C
Gewicht	50 kg (leeg)
Binnen afmeting	710x370x200 mm



**GEEN AFVOER VAN VLOEISTOFFEN!**



**EFFECTIEF EN MILIEUVRIENDELIJK**

**1895**

**Ultrasonische reinigings tank, 6 l**

- Ultrasonisch reinigen is gebaseerd op het verhitten van vloeistof om zodoende onderdelen en metalen delen in het algemeen (injectoren, carburateurs, kleppen enz) effectief te reinigen
- Digitaal scherm voor weergave van temperatuur en tijdsinstelling
- Twee reinigings opties: "zacht" en "normaal"
- Voor normale reiniging, gebruik water met een temperatuur van of 50-60 °C
- Voor een meer accurate reiniging, voeg een niet schuimend schoonmaakmiddel toe welke specifiek geschikt is voor ultrasonische apparaten
- Bij gebruik van de ontgassing functie zal de lucht sneller worden afgevoerd uit de tank, waarmee de reiniging efficiënter en beter wordt.



**1895 6      1895 13      1895 27**

	6 l	13 l	27 l
Tank capaciteit	6 l	13 l	27 l
Aftapkraan	✓	✓	✓
Macht	150 Watt	300 Watt	500 Watt
Verwarmings vermogen	300 Watt	400 Watt	500 Watt
Temperatuur bereik	0+80°C	0+80°C	0+80°C
Tijdsinstelling reiniging	0-99 minuten	0-99 minuten	0-99 minuten
Frequentie	40 kHz	40 kHz	40 kHz
Voeding	220/230V	220/230V	220/230V
Afmetingen	330x180x310 mm	350x325x320 mm	530x330x380 mm
Afmeting	300x155x150 mm	325x235x145 mm	500x300x200 mm

**1895 6**      018950060      **6 l**

**€ 499,00**

**1895 13**      018950130      **13 l**

**€ 769,00**

**1895 27**      018950270      **27 l**

**€ 1.049,00**

**1498/8A** 014980108

**€ 149,00**
**Elektronische batterijlader**

- Bescherming tegen omschakeling polariteit en kortsluiting
- Automatisch 6 of 12 volt selectie
- Automatisch selectie type batterij
- Digitaal scherm met verlichting
- Uittrekbare ophanghaak

**8A**

**IP 65**

Pb Wet, Gel Dry, Agm



Voeding voltage	220V-240V
Frequentie	50-60 Hz
Laadstroom (min-max)	2-8 Amp
Batterij voltage	12V
Batterij capaciteit	5Ah-160Ah
Memory saving toepassing	IP65
Beschermingsklasse	Wet-Gel-Dry-AGM

**Elektronische multifunctionele acculader, 12-24V**

- Grafische weergave op verlicht scherm
- Max. laadspanning: 16A, continue
- Laden en onderhoud
- Bescherming tegen ompoling en kortsluiting
- 9 laadfasen
- Onderhoudslader
- SHOW ROOM functie (13.8V - 12A)
- VOEDING functie (14V - 12A)
- Geheugen bescherming functie (13.8V - 12A)
- Accu herstel functie
- Klemhouder
- Uittrekbare ophanghaak
- Geleverd met toebehoren: kabel met klem, kabel met oog

**16A**

**25A**

**Pb Wet, Gel Dry, Agm**
**LiFePO4 LITHIUM**

**1498/16A** 014980126

**€ 325,00**

- Maximale continue oplaadstroom: 16A
- Demo-functie (13,8V - 12A)
- Leveringsfunctie (14V - 12A)
- Geheugenbesparende functie (13.8V - 12A)

**1498/25A** 014980125

**€ 375,00**

- Maximale continue oplaadstroom: 25A
- Demo-functie (13,8V - 21A)
- Leveringsfunctie (14V - 21A)
- Geheugenbesparende functie (13.8V - 21A)

**1498/16A 1498/25A**

	1498/16A	1498/25A
Voeding	220-240V	220-240V
Power	240W	390W
Laadstroom	4-16A	5-25A
Batterijtype	Agm - Wet - Lithium (LiFePo4)	Agm - Wet - Lithium (LiFePo4)
Oplaadcapaciteit	5-360Ah	5-550Ah
Onderhoudscapaciteit	5-550Ah	5-800Ah
Uitgangsspanning	12-24V	12-24V
Minimale batterijspanning	0,8V	0,8V
Beschermingsgraad	IP20	IP20
Afmetingen	260x130x75 mm	260x130x75 mm

**1760DGT** 017600005

**€ 129,00**
**Digitale automotive multimeter**
**TECHNISCHE SPECIFICATIES:**

- **RPM (tachometer):**  
VOOR 2 EN 4 cilinder motoren  
RPM4 600 - 4000 RPM  
RPM4 600 - 12000 RPM (x10 RPM)  
RPM2/DIS 300 - 4000 RPM  
RPM2/DIS 300 - 6000 RPM (x10 RPM)
- **Contacthoek:** 4-8 CYL
- **Spanning DC:** 400mV-4/40/400/1000V
- **Spanning AC:** 4/40/400/700V
- **Ampere DC:** 40/400mA-4/20A
- **Ampere AC:** 40/400mA-4/20A
- **Weerstand:** 400Ω-4/40/400kΩ-4/40MΩ
- **Capaciteit:** 40/400nF-4/40/100μF
- **Frequentie:** 5/50/500Hz-50/500-10MHz
- **Arbeidstijd:** 0.1 % - 99.9%

- **Gelijk en wisselstroom:** 1 - 10ms
- **Diode test:** Test stroom 0.3mA
- **Continuïteit:** <150Ω - Test stroom <0.3mA
- **Scherm:** Hoog-contrast, verlicht 4-digit LCD
- **Overvoltage:** Category II 1000V
- **Automatisch uitschakeling:** 30 minuten
- **Voeding:** 1 9V batterij (meegeleverd)
- Inductieve klem (meegeleverd)
- 2 sensoren (meegeleverd)
- Zachte opbergtas (meegeleverd)
- Gebruiksaanwijzing



**1497BS** 014970190

**€ 15,95**
**Tang voor het verwijderen van relais en zekeringen, recht, dun model**

De lange, extreem dunne punten zorgen ervoor dat het relais en de zekering uit kleine ruimtes kunnen worden verwijderd



L mm	L1 mm	A mm
230	45	14

**1497SS** 014970195

**€ 14,50**
**Soldeerfixeertang voor het solderen van vertinde draden**

- Bovenste clips maken het mogelijk om soldeerdraden vast te klemmen en dicht bij elkaar te brengen.
- Ingebouwde fixeerstand maakt het mogelijk om draden in 6 verschillende posities te plaatsen.



L mm	A Max mm
245	14÷70

**1497/C23** 014970200

**€ 155,00**
**23-delig assortiment voor het verwijderen van contacten uit stekkerblokken**

440x250x70 mm

**1760/IR500** 017600350

**€ 114,00**
**Digitale infrarood thermometer met dubbele laser geleiding systeem**

TECHNISCHE DATA  
 Temperatuur bereik:  $-50 \div 500 \text{ } ^\circ\text{C}$  ( $-22 \div +932 \text{ } ^\circ\text{F}$ )  
 Beeld resolutie:  $0.1 \text{ } ^\circ\text{C}$  ( $0,1 \text{ } ^\circ\text{F}$ )  
 Emissiviteit:  $0.1 \div$  instelbaar  
 Nauwkeurigheid:  $-50 \text{ } ^\circ\text{C} \div +20 \text{ } ^\circ\text{C}$  ( $\pm 3 \text{ } ^\circ\text{C}$ );  
 $20 \div 500 \text{ } ^\circ\text{C}$  ( $\pm 2\%$  or  $2 \text{ } ^\circ\text{C}$ )  
 Optische resolutie (D:S): 12:1  
 Automatische uitschakeling: ca. 10 seconden  
 Werktemperatuur:  $0 \text{ } ^\circ\text{C} \div 50 \text{ } ^\circ\text{C}$   
 Opberg temperatuur:  $-20 \text{ } ^\circ\text{C} \div 60 \text{ } ^\circ\text{C}$   
 Voeding: 1 9V batterij

**500°C**
**1497/C94** 014970300

**€ 275,00**
**Assortiment van 94 auto elektronische aansluitingen voor het testen in combinatie met diagnose testapparatuur**

- 2 t-aansluitingen
- 2 potentiometers
- 2 waarschuwinglampjes
- 2 SRS aansluitingen
- 2 krkodillenbekken
- 2 naaldvormige sondens
- 2 steekpennen
- 2 dubbele banaan aansluitingen
- 4 enkele banaan aansluitingen
- 24 platte uitwendige clips  $0.6 \div 6 \text{ mm}$
- 12 ronde uitwendige clips  $1.6 \div 3.9 \text{ mm}$
- 24 platte inwendige clips  $0.6 \div 6 \text{ mm}$
- 12 ronde inwendige clips  $1.6 \div 3.9 \text{ mm}$



430x390x100 mm

**1760PA/AC-DC2000** 017600003

**€ 449,00**



**Amperometrische klem met digitale multimeter en data connectie**

Meetbare parameters:

- DC-spanning: 0.1mV ÷ 1000V
- AC-spanning: 0.1mV ÷ 1000V
- AC-stroom: 0.01A ÷ 2000A
- DC-stroom: 0.01A ÷ 2000A
- Weerstand: 0,1Ω ÷ 60mΩ
- Capaciteit: 1nF ÷ 6000 μF
- Frequentie: 10khz ÷ 20khz
- Temperatuur: -20 °C ÷ 1000 °C -4 °F ÷ 1832 °F
- Voeding: 3 1.5V-batterijen, type AA (inbegrepen)
- Data connectie (versie 4.0)

**2000A**



380x280x100 mm

300 mm  
45 mm  
110 mm

**1760PA/AC-DC** 017600000

**€ 230,00**



**Digitale multimeter en ampereklem**

SPECIFICATIES

- DC spanning: 0.1mV ÷ 600V
- AC spanning: 0.1mV ÷ 600V
- AC ampere: 0.01A ÷ 1000A
- DC ampere: 0.01A ÷ 1000A
- Weerstand: 0.1Ω ÷ 40MΩ
- Capaciteit: 0.001nF ÷ 40 μF
- Frequentie: 0.001kHz ÷ 4kHz
- Temperatuur: -40°C ÷ 1000 °C -40°F ÷ 1832°F

**1000A**



**1498BC/12** 014980040

**€ 229,00**

**Multifunctionele draagbare starter, 12V**

- Apparaat beschermt tegen polariteitsomkering, kortsluiting, overstroom, overbelasting en oververhitting

Voorzien van:

- Beschermende hoes
- Kabel met startklemmen
- USB-poorten voor het opladen van elektronische apparaten
- LED-indicator voor batterijlading
- USB- en USB-C-kabel
- Netvoeding
- Multifunctionele LED-zaklamp



**1500A**

40 mm  
100 mm  
225 mm



Startstroom	600A
Ophaalstroom	1500A
Batterijtype	4 cells LifePo4
Batterijcapaciteit	25000mAh

**1498/12** 014980480

**€ 469,00**



**Startbooster, 12V**

- Piekspanning stroom 2200A
- Verzegelde loodzuur batterij, solide electrolytisch (AGM) type

**1498/24** 014980490

**€ 869,00**



**Mobiele startbooster voor autos en bedrijfsvoertuigen, 12-24V**

- Piekspanning stroom 4200A (12V) - 2100A (24V)
- Verzegelde loodzuur batterij, solide electrolytisch (AGM) type



### Draagbare krachtige startbooster, 12-24 V, ultralicht

De microprocessor geeft een volledige bescherming tegen:

- Omkeerring polariteit
- Kortsluiting
- Onjuiste voltage
- Overbelasting
- Onvoldoende ontladen
- Overbelasting
- Te hoge temperatuur



12-24V

12V



**1498LT/12** 014980012

€ 585,00



- Weegt niet meer dan 2.5 kg
- Kabellengte: 500 mm
- Compleet met laad adaptor 12 V 1,3A



**1498LT/12-24** 014980014

€ 1.165,00



- Tot 10,000A in 5 kg gewicht
- Kabellengte: 160 cm
- Kabel sectie: 25 mm<sup>2</sup>
- Automatische voeding: 4 Amp



**1498LT/12 1498LT/12-24**

Werkspanning	12V	12/24V
Continue amperage	800A	2000/1000 A
Maximale start amperage	2000A	5000/2500 A
Piek amperage	4000A	10000/5000 A
Klem amperage	1000 A	1000 A
Kabel lengte	500 mm	1600 mm
Batterij type	4 cells LifePo4	4 cells LifePo4
Autogeheugen beveiliging	JA	JA
Afmetingen	260x135x72 mm	350x240x140 mm

**1498TB/12-24** 014980401

€ 479,00



### Digitale accu tester, 12V, en controleerd het start en laad systeem, 12-24V

- Maakt het mogelijk het volgende te testen: accu, dynamo (smart en normaal) en starter, diode rimpel en aarding systeem
- Voorzien van software voor het printen van de test via de PC
- Scherm met achtergrond verlichting
- Compact, schokbestendige behuizing

Toepassingen	- 12V acutest - Dynamo laad test 12-24V - Startstelsysteem test
Werk bereik	100-2000 CCA
Referentie standaards	CCA, SAE, DIN, EN, IEC, JIS
Geschikt voor accu type	PB, WET, GEL, AGM, AGM FLAT, EFB
Voltmeter	9V-36V
Lengte kabel	1600 mm
Talen	Italiaans, Engels, Frans, Duits, Spaans, Pools, Roemeens, Nederlands, Zweeds en Fins.
Toebehoren meegeleverd	USB kabel en software



435x320x100 mm

**960AD/TP2** 009600510

**€ 319,00**
**Set van adapters voor item 960TP in kunststof koffer**

- Dummy verstuivers
- Dummy gloeibougies Bougie adapters
- Oiledop adapters
- Adapters benzine injectoren
- Set reserve pakkingen

430x310x50 mm

**1464APB** 014640500

**€ 279,00**
**Set voor het testen van hoge druk systeem in FSI benzine motoren, voor het gebruik in combinatie met artikel 1464T**

Geleverd met een 200 bar sensor en aansluitingen



240x210x50 mm

**1464IC-RK** 014640377

**€ 129,00**
**Universele dummy injectoren kit voor autos, trucks, marine motoren en agrarische voertuigen**

Geleverd met artikel 1464IC

**1464T** 014640050

**€ 575,00**
**Digitaal testapparaat voor het meten van druk en compressie**

SPECIFICATIES

- 5" touch screen beeldscherm
- Opladbare polymeer lithium batterij
- Compleet met 80 bar druksensor (voor lage druk) en USB kabel

**1464CBD** 014640300

**€ 499,00**
**Uitgebreide adapterset voor het testen van compressie in benzine- en dieselmotoren, met tester 1464T**

Maakt het mogelijk om de motor om benzine- en dieselcompressiete koppelen en te testen met testapparaat 1464T

Inhoud:

- 7 dummy bougies met terugslagkleppen
- 44 dummy-gloeibougies met terugslagkleppen
- 1 verstelbare universele dummy-injector voor auto's, vrachtwagens, scheepsmotoren en landbouwmachines
- 1 90° adapter, overdrukventiel en aansluitslang
- ruimte voor tester 1464T in kofferkoppeling



510x410x140 mm

**1464AP** 014640450

**€ 499,00**
**Set voor het testen van hoge druk systeem bij common rail diesel motoren, met artikel 1464T**

Compleet met:

- Hoge druk pijpsenset
- Aansluitingen
- 2,000 bar sensor



430x310x50 mm

**1464FG** 014640470

**€ 225,00**
**Assortiment van dummy regulateuren voor het testen van het diesel common rail systeem (te gebruiken met Beta artikelen 1464T-1464AP)**

In combinatie met het testapparaat en geschikte adapters, maakt het mogelijk om vast te stellen of het probleem veroorzaakt wordt in de hoge druk pomp of in de reguleur indien er geen druk is in het hoge druk is in het specifieke gedeelte bij common rail



350x250x80 mm

## 1464PT 014640550

€ 125,00

**Set voor het testen van turbo druk, voor het gebruik in combinatie met artikel 1464T**

Geleverd met sensor en aansluitkabel



240x210x50 mm

1464T

## 1464TDI 014640600

€ 85,00

**Set voor het testen pomp druk in TDI motoren, voor het gebruik in combinatie met artikel 1464T**

Geleverd met aansluitkoppeling

240x210x50 mm



1464T

## 1464FAP 014640610

€ 139,00

**Hulpset voor het testen van de druk van diesel deeltjes filter (DPF) voor artikel 1464T**

- 500 mbar sensor
- 8 mm adapter met snelkoppeling en T stuk
- 3-m-lange RJ45 kabel

240x210x50 mm



1464T

## 1464ADB 014640620

€ 62,00

**Hulpset voor het testen van druk in het AdBlue® systeem voor artikel 1464T**

Geleverd met adapters met een 80-bar standaard sensor geleverd met artikel 1464T

240x210x50 mm



1464T



## 1464VD 014640570

€ 139,00

**Vacuum test set voor artikel 1464T**

Voor het meten en opslaan van de maximale vacuüm waarde.

- Geleverd met
- 800 mbar sensor
  - 6 en 8 mm adapters
  - 3-m-lange RJ45 kabel

TECHNISCHE DATA  
Vacuüm test: 0÷800 mbar  
Resolutie: 1 mbar  
Max. waarde opslag



240x210x50 mm

1464T

## 1464PF 014640650

€ 485,00

**Set voor het testen van druk in het rem systeem, voor gebruik in combinatie met artikel 1464T**

Geleverd met adapters en aansluitkoppelingen

400x280x60 mm



1464T

## 1464PB 014640700

€ 375,00

**9-delig set van snel koppelingen for het testen lage druk van brandstof (te gebruiken met Beta artikel 1464T)**

Snelkoppelingen voor tespapparaat 1464T maakt het mogelijk de lage druk bij diesel en benzine insputting snel te controleren

520x440x120 mm



1464T

**1899SI**

018990030

**€ 3.199,00**
**2-in-1-machine voor het reinigen van injectoren en inlaatspruitstuk**

Speciale reinigingsmiddelen kunnen worden gebruikt om de injectoren en het inlaatspruitstuk bij diesel- en benzinemotoren periodiek te reinigen, waarbij koolstofhoudende afzettingen en verbrandingsresten worden verwijderd

**Specificaties:**

- Bedrijfsspanning: 12 v
- 2 Service-slangen met snelkoppelingen
- 2 tanks (capaciteit: 1 l elk)

**11,6 kg**

**1899A/M**

018990011

**€ 899,00**
**DPF/FAP®-systeemreinigingsmachine**
**Voorzien van:**

- 1 2 m lange toevoerleiding
- 1 snelkoppeling + slangmondstuk voor verschilsensorslangen
- 1 Niplex M18x1.5 met slangtule voor directe aansluiting op lambdasonde
- 1 verlengslang
- 1 DPF/FAP®-sproeikop
- 1 magnetische leidingsteun
- 1 DPF/FAP® buis met afstelkabelwartel plus niplex M14/16/18 mm voor het aansluiten van lambdasondes

**Technische specificaties:**

- bedrijfsspanning: 12 V
- lengte voedingskabel: 3,9 m
- tankinhoud: 1 l



Speciale reinigingsmiddelen kunnen periodiek worden gebruikt om DPF- en FAP®-systemen te reinigen en ontdoen van roet- en asafzettingen

**Multi functionele werkplaatswagen**

Is te gebruiken als verrijdbare werkplaats voor diagnose apparatuur, labtops, tetsapparaten en acculaders.

- Gelakt plaatstalen frame: ongeëvenaarde stijfheid en stevigheid
- Ergonomische handgreep
- 2 vaste achterwielen Ø 160 mm
- 2 zwenkwielen voorzijde Ø 125 mm (een met rem)



2-hoogte in topblad

2 centrale planken, verstelbaar in hoogte en 1 vaste bodemplank



Uittrekbaar blad voor het plaatsen van een klein toetsenbord



4 handige kabelhouders aan zijkant, vervaardigd uit kunststof



2 handige opbergvakken aan zijkant

**CX49-G**
**CA49-G**

049000112

**€ 569,00**

**Multifunctionele werkplaats wagen met deur**
**CX49-G**

049000102

**€ 499,00**
**Multifunctionele werkplaats wagen**



**CB52-0** 052000201

**€ 525,00**
**Verrijdbare werkbank voor versnellingsbak en aandrijving voorzien van vloeistof opvangbak**

Het aflopende topblad voorzien van afvoergaten maken het opvangen van de vloeistof mogelijk in de opvangbak

Voorzien van:

- 4 zwenkwielen, waarvan 2 met rem
- Gereedschaps lade
- Uitneembare opvangbak; capaciteit: 7 l
- 2 legplanken

**CAPACITÉ 7 L**

60 kg

Ø 100 mm

**1877** 018770008

**€ 525,00**
**Olie opvangbak, verrijbaar, met 90 liter tank**

- Niveau indicator
- Grote diameter opvangbak voorzien van een rooster, capaciteit 12 L.
- Tank door perslucht te ledigen met 1,8 meter slang

**1877P** 018770180

**NEW!**
**€ 299,00**
**Olieopvangbak, verrijbaar met polyethyleentank**

- Tankinhoud: 40 l
- Grote oliepan van PP
- Niveau-indicator
- Pneumatisch legen van vaten



900 mm

1030±1630 mm

**1877F** 018770100

**€ 69,00**
**Olie opvangunit voor het legen van 1 liter flessen**

- tot een maximum van 4 flessen tegelijk
- Wordt geleverd met 2 opvang tanks van 2 liter

**TOT EEN MAXIMUM VAN 4 FLESSEN TEGELIJK**

 405 mm  
240 mm  
270 mm

**1482SN** 014820110

**€ 39,00**
**Brandstofleiding tang, met beweegbare bekken**

 L mm  
260

**1758RD** 017580070

**NEW!**
**€ 79,00**
**Koelvloeistofrechter met snelkoppelingen**

Inbegrepen accessoires:

- 4 verlengstukken voor kleine ruimtes
- 4 snelkoppelingen voor koelvloeistoftank
- 3 rubberreductie-units

**1758S** 017580080

**NEW!**
**€ 55,00**
**Wandmontagesteun voor trechter 1758 en snelkoppelingen**

**1758B-1,6** 017580033

**€ 27,50**
**Ant-terugslagtrechter, 1600 ml, met snelkoppelingen**

Snelkoppelingen voor VAG-groepsvoertuigen

**1758B** 017580030

**€ 25,00**
**Zeer geschikt voor VAG automobielen**

Vultrechter, anti-terugslag met snelsluitingenfor

**ANTI-TERUGSLAG**

**1758B-RNT** 017580035

**€ 18,00**
**Anti terugslag koppelstuk voor trechter artikel 1758B**

Voor Renault 1.5 dCi motor



Door deze adapters met trechter te gebruiken, kan olie moeiteloos in motoren met reflux probleem worden gegoten zonder het risico te lopen de motor-ruimte te vervuilen

**1758B/K5** 017580040

**€ 70,00**
**Set met anti-terugslag kleppen snelkoppelingenadapters, voor trechter 1758B**

Set-inhoud:

- 1 adapter voor 1.5 dCi Renault-, Dacia-, Nissan-motoren
- 1 adapter voor 1.5/1.6 dCi Renault, Dacia, Nissan motoren
- 1 adapter voor 3.0 BMW dieselmotoren
- 1 adapter voor 1.5/2.0 benzinemotoren, VAG-groep
- 1 verbindingsadapter voor trechter, met kraan

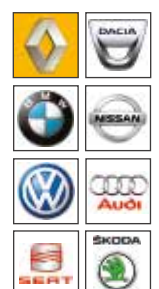

**1494T/C5** 014940350

**€ 49,00**
**Set van speciale sleutels voor kunststof oliepluggen**

Set omvat:

- 1 dopsleutel voor VAG groep carterpluggen
- 1 dopsleutel voor BMW carterpluggen
- 1 dopsleutel voor PSA en Ford groep carterpluggen
- 1 dopsleutel voor Mercedes carterpluggen
- 1 "T"-greep sleutel

**17 mm**

173x125x50 mm

**1758ADB-D** 017580050

**€ 24,00**
**Vultrechter voor AdBlue®, anti terugslag met rechte aansluiting**
**1758ADB-45°** 017580060

**€ 27,00**
**Vultrechter voor AdBlue®, anti terugslag met 45° aansluiting**

**MAXIMALE CAPACITEIT 1 L**

**1759HD/3** 017590063

**€ 389,00**
**Koelsysteem test en vul apparaat**

Maakt het mogelijk om het koelsysteem te controleren (slangen, koppelingen, pompen radiatoren) op lekkage onder druk en het snel vullen van het koelsysteem zonder dat er luchtballen ontstaan.

600x500x140 mm

**960KPC** 009600780

**€ 209,00**
**Luchtaangedreven impulstrekker met instelbare slagkracht voor gloeibougies**

- Pneumatische pulstrekker met instelbare slagkracht en speciale dopsleutels maakt het mogelijk klemzittende gloeispiralen te los te draaien met een minimum risico aan schade
- 5 1/4" slagdoppen, lange uitvoering, speciaal ontwikkeld voor gloeispiralen: 8-9-10-11-12 mm, 2 verlengstukken en 1 verbindingstuk
- 4 instelbare slagkracht: 10-20-30-40 Nm
- Rechts en linksom draaiend



420x185x60 mm

**1759LR** 017590070

**€ 299,00**
**Koelsysteem spoelapparaat**

Gebaseerd op het gebruik van perslucht, hoge waterdruk zorgt voor effectief spoelen van het reinigingssysteem

- Geleverd met 6 adapters
- Bedieningshendel met positievergrendeling voor continu gebruik
- Geleverd met een Water koppeling

**2,6 kg**

390x330x100 mm



**960KC-M8/M9/M10** 009600801

**€ 285,00**

**Assortiment van gereedschappen voor het verwijderen van gebroken of beschadigde gloeispiralen**

**VOOR GLOEISPIRALEN MET DRAAD M8-M9-M10**



380x290x50 mm

**1949R** 019490050

**€ 49,00**

**Blaaspistool voor het reinigen van radiatoren**

De 5 gaten die loodrecht op de handgreep staan blazen het vuil van de radiatoren



mm	L mm
6	600

**960PI/K36** 009600218

**NEW!**

**1/4**

**€ 125,00**

**Kit met borstels voor het reinigen Injector-zitting**

Kitinhoud:

- 12 nylon borstels, 8 ÷ 19 mm (interval van 1 mm)
- 12 stalen borstels, 8 ÷ 19 mm (interval van 1 mm)
- 12 koperen borstels, 8 ÷ 19 mm (interval van 1 mm)
- 1 bithouders met snelle koppeling en magnetische bodem
- 1 extensie met snelle koppeling en magnetische bodem



1,2 kg

350x255x74 mm

**960VTC** 009600261

**€ 192,00**

**Lek tester voor cilinders van benzinemotoren**

nadat perslucht in de cilinder is gebracht, kan de meter worden getest op compressielekken

Geleverde koppelingen:

M10 - M12 - M14 - M14, lang



2,3 kg

373x295x71 mm

**1462/KI** 014620235

**€ 1.649,00**

**Assortiment van common rail diesel injectie trekkers**

Maakt het mogelijk DELPHI-BOSCH-SIEMENS-DENSO injectoren te verwijderen

- Mechanische en hydraulische toepassing
- Bevat een 12-t hydraulische schroefspindel
- Direct op het voertuig met gemonteerde motor te gebruiken
- Een veelvoud aan instelmogelijkheden, maakt het mogelijk op vrijwel alle motoren te werken



530x470x140 mm

**960ER** 009600726 **€ 41,00**

**Slaghamer voor injector afdichtringen**



**1454P** 014540010 **€ 29,00**

**Schraper voor het verwijderen van pakking en kitresten**

Met name aanbevolen voor het reinigen kopdeksel en vlakke oppervlakken



mm	L mm	L1 mm
3,3	210	32

**1884** 018840010 **€ 329,00**

**Olie vulapparaat voor handgeschakelde en automatische versnellingsbakken en differentieel**

- Voorzien van een terugslagklep voor het lekkage vrij vullen
- Afgifte: 70 cc per pompslag
- Tank capaciteit: 7.5 l
- Maximale toegestane olie viscositeit: SAE 140



12 ADAPTERS		
FORD		AT-101
UNIVERSAL (Bmw, Honda, Nissan...)		AT-102
VW-AUDI		AT-103
VW-AUDI-PORSCHE		AT-104
VW-AUDI-MINI COOPER		AT-105
MERCEDES		AT-106
DSG		AT-107
VW-AUDI CVT		AT-108
VOLVO		AT-109
TOYOTA-LEXUS		AT-110
SKODA		AT-111
VW Passat/Tiguan <2007		AT-112

**1884N/C8** 018840200

**€ 85,00**

**8-delig set adapters voor artikel 1884**

- Set bevat:
- 1 adapter voor Infiniti, 7-speed, M8x1.0
  - 1 adapter voor Honda, Hyundai, Kia 5x8x200 mm
  - 1 adapter voor Skoda M18x1.5
  - 1 adapter voor Mini M14x1.5
  - 1 adapter voor Nissan M10x1.5
  - 1 adapter voor Nissan Juke M12x1.25
  - 1 adapter voor GM M12x1.75
  - 1 adapter voor VAG groep voertuigen, 7-versnellingen

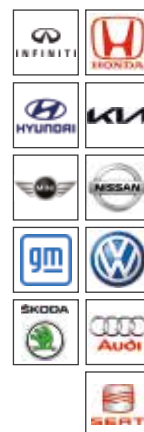

≡ 200x145x40 mm

**1438K/DSG-2** 014380260

**€ 439,00**

**Gereedschapsset voor het uitlijnen van 6- en 7-traps DSG koppeling**

Voor het gebruik met 6-traps DSG en handgeschakelde bak, 7-traps DSG (series 1 en 2) en S-tronic versnellingsbakken.



≡ 350x370x117 mm

**1438K/PWR** 014380270

**€ 299,00**

**Gereedschapsset voor het verwijderen/installeren van Powershift transmissie met dubbele koppeling**



≡ 440x400x85 mm

**1471M/C22** 014710101

**€ 169,00**

**Pneumatisch aangedreven gereedschap voor het terugduwen en links en rechtsom draaien van remzuigers met toebehoren**

- Pneumatische vizel
- Duwkracht: 150 kg
- Werkdruk 5÷8 bar



350x310x85 mm

**1466/C5** 014660100

**€ 89,50**

**5-delig set van rem vloeistof aftapsleutels**

Set bevat:

- 5 sleutels met de maten 7-8-9-10-11 mm
- 1 aftapslang met controle klep



**DE REMOLIE GAAT IN EEN OPVANGBAK**



260x170x50 mm

**1467LF/2** 014670099

**€ 1.349,00**

**Elektronisch apparaat voor het vervangen van remvloeistof**

Hiermee kan remvloeistof gemakkelijk en snel uit het voertuig worden vervangen

- Stopt automatisch zodra het reservoir leeg is, en voorkomt dat er lucht in het systeem komt
- Maximale tank volume: 20 l
- Werkdruk: 0.4÷3.5 bar
- Voeding: 230V

Geleverd met:

- Remolie opvangtank
- 1 standaard aansluiting E20

**PULSEREND EFFECT**

15 kg

**1471T/C5** 014710400

**€ 175,00**

**5 slagsleutels voor remklauwen bij vrachtautos**

Kan worden gebruikt met momentsleutels voor aandraai werkzaamheden met de volgende maten:

- Inwendige Torx sleutels E18, E20, E24
- Ringsleutels M24, M26



275x220x60 mm

### Bandenpomp

- schokbestendige, met rubber beklede behuizing
- metalen bedieningshendel
- bedrijfsdruk: 0,5÷12 bar, 7÷174 psi
- pijplengte: 58 cm
- 360° slangrotatie
- 1/4" luchtinlaat



**DIGITAAL**

**1949GPA** 019490018

**€ 75,00**

- drukontlastingsfunctie
- drukmeetfunctie

**1949DGT/2** 019490021

**€ 89,00**

**Digitale bandenpomp**

- 4 meeteenheden, bar/psi/kpa/kgf
- LCD-scherm met achtergrondverlichting
- resolutie: 0,05 bar
- automatisch uitschakelen na 1,5 minuut

**1713M/K7**

017130100

**€ 89,00**
**NEW!**
**Kit van 7 inspectie tools**

kitinhoud:

- 1 telescopische hendel, lengte 185-660 mm
- 1 rechthoekige inspectiespiegel, 65x43 mm
- 1 ronde inspectiespiegel, Ø 52 mm
- 1 magneet, Ø 16,3 mm
- 1 ultrahelder LED-lampje
- 1 flexibele grijper (item 1713M)
- 1 magnetische koffer van roestvrij staal
- 3 LR44-celbatterijen

**LENGTE  
185÷660 mm**

297x165x52 mm

**1/4"**
**1950BZK**

019500078

**€ 199,00**

**Airbooster**

- Zij-handgreep met drukknopbediening helpt het gereedschap tijdens gebruik vast te houden
- tankinhoud: 18 l
- bedrijfsdruk: 3-8 bar
- maximale tankdruk: 16 bar
- Drukventiel
- meter met schaalverdeling
- kunststof inlaat voorkomt velgbeschadiging

**TANKINHOUD  
18 L**

 660 mm  
290 mm  
440 mm

5,3 kg

**972/C10**

009720010

**€ 199,00**
**Gereedschap voor het verwijderen van beschadigde wielbouten**

Voor gebruik op anti-diefstal en conventionele bouten



290x250x60 mm

**972/C4BMW**

009720004

**€ 159,00**
**Verwijderset van anti-diefstal bouten met ringen, voor BMW en Mini auto's**

516x145x66 mm

**983PM** 009830010 € 52,50

**Schuurborstel voor het reinigen van wielnaven**



Ø1 mm	Ø2 mm
90	150

**983 PM/R-DA** 009830050 € 47,50

**Schuurschijven, paar, voor artikel 983PM**

Ø 150 mm



**720FRD** 007200633 € 13,00

**Slagdrop voor Ford wielmoeren voor beschadigde aluminium afdekcapen**



Vereist wanneer de moeren worden beschadigd door slagsleutels



mm	L mm
18,5+19,5	63

**1566R** 015660015 € 16,00

**Verstelbare tool voor het verwijderen / installeren van stuurarmen**



Ø mm
27÷43

**1471PT/C5** 014710367

€ 49,00

**Slagdoppen set voor remklauwmoeren**

Voor Volkswagen, Audi & Porsche Group

- 3 10-tands doppen: 11,5 mm - 15 mm - 20 mm
- 2 7-tands dop: Ø 14 mm - 22 mm



**7-tands 10-tands**



Ø mm	L mm
25	50

**720RNG** 007200634

**NEW!**

€ 12,50

**Slagdrop voor Jeep Renegade wielmoeren met aluminium beschadigde doppen**

Vereist wanneer moerdoppen worden beschadigd door impactsleutels



mm	L mm
16,5÷17,5	63

**1568** 015680001

€ 159,00

**Pneumatisch monte gereedschap voor silicone ashoezen**

- 8 spreider armen
- Maximale spreiding: 145 mm



L mm	L1 mm
420	195



**1567**

015670001

**€ 230,00**
**Hefboom voor het verwijderen van draagarmen en schokdempers van de fusee.**

Slechts een monteur nodig voor het bedienen.

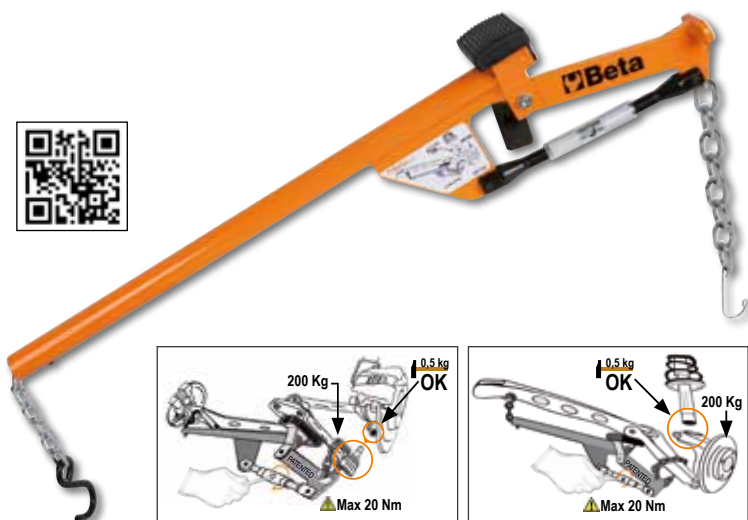
**1569/SB**

015690016

**€ 159,00**
**Assortiment gereedschappen voor het demonteren van silentblocks op de achteras, aandrijf-as oliekeerringen en wiellagers**

De bussen kunnen zowel op voertuig als op hydraulische pers worden gebruikt

13 kg

425x365x100 mm

**1550U**

015500010

**€ 1.899,00**
**Pneumatische veerspanner voor personenwagens, SUVs en bestelwagens**

- universeel borgsysteem bovenzijde
- actief veiligheidssysteem rondom de veer
- beschermende "full body" rooster

- Geleverd met 2 onderste veerhouders voor veren met een diameter van 78-205 mm
- Maximale druk: 2 ton (10 bars) - 1.6 ton (8 bars) - 1.2 ton (6 bars)
- Compressieslag: 335 mm

**MAXIMALE DRUK: 2 TON**

 1670 mm  
 610 mm  
 825 mm

**1550U/SS187**

015500018

**€ 259,00**
**Linkse veerhouder voor artikel 1550U**

 Uitermate geschikt voor linkse veren bijv: Nissan Qashqai en Renault Koleos  
 Diameter 105-187 mm

**1550U/M**

015500021

**€ 245,00**
**Klem voor schokdemper bij veerspanner artikel 1550U**

Maakt het mogelijk de schokdemper te fixeren



**1366SH**

013660400

**€ 1.299,00**
**NEW!**
**Multifunctionele carrosserie spotter**

- Microprocessor voor het beheren van lasparameters
- Contact- en handmatige lascycclusstart
- Automatische plek voor het instellen van spotlassen
- Leveld met een snel koppelingspistool en 2,2 m lange grondkabel

**Accessoire kit inhoud:**

- Extractor hamer
- Drie-punts washoofd
- 10 driepuntige sluitringen
- Koolstofelektrode
- Splashing -elektrode

Voeding	230V
50% vermogen	2.5 KVA
Power Peak	13 KVA
AMP -uitgang	2850 (2%) A
Max. AMP -uitgang	3200 A

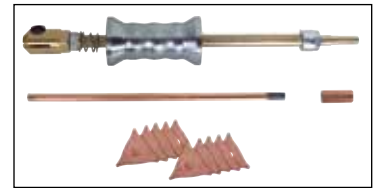

23 kg

**1366SH/C**

013660410

**NEW!**
**€ 249,00**
**Trolley voor spotter 1366SH**

**1365/K13**

013650013

**€ 539,00**
**Hydraulisch uitdeukset 10 t, compleet met toebehoren in verrijdbare koffer**
**Het set bevat:**

- Hydraulische pomp, 10 t, met 1,5 meter slang en 1/2" koppeling
- Spreider; capaciteit: 500 kg
- L-vormig voetplaat, 50x50 mm
- Man-man aansluiting voor het koppelen van de hulpstukken



33 kg

900x420x180 mm

**1361/K9**

013610030

**€ 209,00**
**Uitdeukset 8 delig voor plaatwerk**
**Inhoud kit:**

- ronde kogelkops tang, Ø 31 mm, lengte 110 cm
- tipstang, lengte 62 cm
- walvisstaart puntstang, lengte 112 cm
- haakpuntstang, lengte 27 cm
- platte ronde kopstang, lengte 50 cm
- ronde kogelkopstang, Ø 19 mm, lengte 52 cm
- walvisstaartkopstang, lengte 27 cm
- ronde walvisstaartkopstaaf, lengte 28 cm
- stoffen tas met handvatten

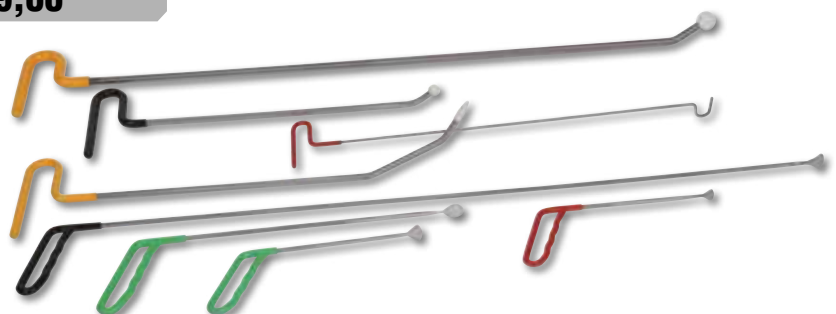

**1366A** 013660200 € 59,00

**Deukentrekker met set van 19 kunststof lijm pads**

- Ideaal voor het verwijderen van:
- deuken veroorzaakt door hagel
  - deuken veroorzaakt door andere autodeuren
  - kleine deuken over het algemeen



**1367/K4** 013670010 **NEW!**  
€ 39,00

**Set van 4 wielkastklemmen, type wielkast**  
Bijzonder geschikt voor het uitlijnen van de wielkast met de deur

Maximum jaw opening: 6.5 mm



**1479L/K4** 014790604 € 25,00

**4 bekledingshevels voor werkzaamheden aan dashboards en delicate onderdelen**



**1479LB/C5** 014790150  
€ 79,00

**5-delig set van metalen bekledingsvorken**



215x165x50 mm

**1478/K3** 014780160 € 69,50

**Pin tangenset met assortiment plastic clips**

Kit inhoud:

- Telefoontang (1 stuk)
- 90 ° gebogen telefoontang (1 pc.)
- 625 plastic clips in 16 verschillende maten
- Clips in 3 stapelbare PPL-opbergbakjes

L mm	L1 mm
180	170



**1478NSS** 014780163 € 27,50

**Plastic pin verwijdertang met 3 release-punten**



L mm
180

**1364SE** 013640001

**€ 275,00**

**Mobiele , verstelbare carrosserie drager**

- Specificaties:
- 4 zwenkwielen, 2 met rem
  - Leggers kunnen worden verlengd tot 1400 mm
  - Verticaal instelbaar tot 1315 mm
  - Positie vergrendeling
  - Contactoppervlak bedekt met afneembaar rubber

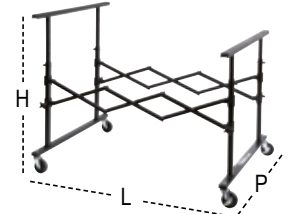

L mm	H mm	P mm
215÷1400	780÷1315	890

**1364SV** 013640002

**€ 155,00**

**Carrosserie-ondersteuning met centrale onderdelen bak**

- Specificaties:
- Contactoppervlak bedekt met polyethyleen
  - Lade-afmetingen: 340x845x40 mm
  - Opklapbaar



H mm
1000

**1364SCP** 013640003

**€ 249,00**

**Verstelbare carrosserie-ondersteuning**

- Specificaties:
- Vooral geschikt voor kappen, schermen en deuren
  - Uitgerust met 4 zwenkwielen - 2 stuurwielen met rem
  - 180° draaibaar

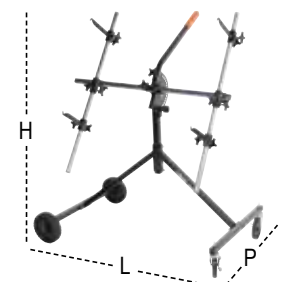

L mm	H mm	P mm
1100	1300	680

**1364SP** 013640004

**€ 125,00**
**Carrosserie-ondersteuning met zuignappen**

Specificaties:

- Bijzonder geschikt voor gebruik met ramen
- Uitgerust met 4 zuignappen, Ø 95 mm
- Opening kan worden aangepast door middel van een k ketting
- Polyethyleen beklede buis

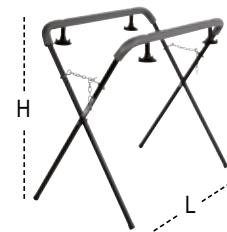
**BIJZONDER GESCHIKT VOOR GEBRUIK MET RAMEN**

L mm	H mm
950	1250

**1364SR** 013640005

**€ 159,00**
**Mobiele maskeerpapier dispenser**

Specificaties:

- Met 2 transportwielen
- 3 papierrolbeugels met ingebouwd papersnijmes
- Ingebouwde ondersteuning voor papieren tape
- Max. afmetingen papierrol: 350 - 650 - 1050 mm

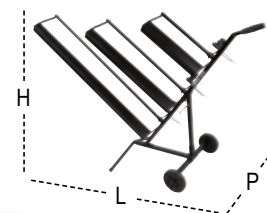
**NEW!**

L mm	H mm	P mm
1530	1080	520

**1768** 017680010

**€ 125,00**
**Aluminium opstap**
**200**

**VOORZIEN VAN ANTI-SLIP MATERIAAL**

L mm	L1 mm	H mm
960	300	475

**3009** 030090001

**€ 275,00**
**Voertuigverplaatser**

- Maximale hefcapaciteit: 550 kg
- 4 zwenkbare wielen
- Rolbreedte: 200 mm
- Voor banden tot 240 mm breedte

**550**

**IDEAAL VOOR:**

- LADEN VAN BESCHADIGDE VOERTUIGEN OP BERGINGSTRUCKS

- SCHADE HERSTEL WERKPLAATSEN
- VERPLAATSEN VAN AUTOS IN SHOWROOMS

## 2254A

### Autohoezen, voor buiten, waterafstotend en uv-bestendig

Technische specificaties

- buitenafwerking met UV-beschermende coating
- zachte, krasvaste binnenafwerking
- 6 verstelbare koorden om de hoes goed aan te laten sluiten op de auto.
- 2 ritsen in de voorportieren om toegang te krijgen tot het voertuig zonder de hoes te verwijderen
- uitsparingen voor de spiegels
- reflecterend



	Tg	Categorieën	Dimensies mm		€
<b>2254A/M</b>	M	COMPACTE AUTO'S	4000X1450X1300	022540002	<b>€ 105,00</b>
<b>2254A/L</b>	L	SEDANWAGENS EN STATIONWAGENS	5300X1450X1150	022540000	<b>€ 115,00</b>
<b>2254A/XL</b>	XL	SUV	4700X1450X1580	022540001	<b>€ 105,00</b>

**DEZE HOEZEN ZIJN IDEEAAL OM BESCHADIGDE VOERTUIGEN TE BESCHERMEN TERWIJL ZE WACHTEN OP REPARATIE**

## 2254K 022540101

**€ 20,00**

### Herbruikbare stoel, stuur en versnellingspook beschermhoes



## 3099E

### Motorhoes voor buitengebruik, water en vuilbestendig

Beschermt lak tegen krassen, stof en zonlicht

- Maat "M" is aanbevolen voor sport en naked bike motoren en middelgrote scooters
- Maat "L" is aanbevolen voor maxi enduro en and crossover motorfietsen

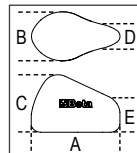

	Tg	A mm	B mm	C mm	D mm	E mm		€
<b>3099E/M</b>	M	2290	990	1250	350	900	030990102	<b>€ 55,00</b>
<b>3099E/L</b>	L	2500	1100	1650	1100	1500	030990103	<b>€ 69,00</b>

## 3099T

### Motorhoes voor binnengebruik, vervaardigd uit stretch materiaal

Beschermt lak tegen krassen, stof en zonlicht

- Maat "M" is aanbevolen voor sport en naked bike motoren en middelgrote scooters
- Maat "L" is aanbevolen voor maxi enduro en crossover motorfietsen
- Maat "XL" is aanbevolen voor super touring motorfietsen

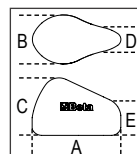

	Tg	A mm	B mm	C mm	D mm	E mm		€
<b>3099T/M</b>	M	2050	900	1000	350	800	030990202	<b>€ 49,00</b>
<b>3099T/L</b>	L	2700	1100	1300	550	1100	030990203	<b>€ 59,00</b>
<b>3099T/XL</b>	XL	3100	1300	1400	700	1200	030990204	<b>€ 69,00</b>

**1875LT** 018750000

**€ 389,00**

**Injectie/extractie tapijt/bekleding reiniger**
**Ideaal voor het grondig reinigen van textieloppervlakken.**

Het geeft onder druk gespoten reinigingsmiddel af en zuigt dit weer op tegelijk met het vuil, waardoor de oppervlakken nagenoeg droog achterblijven.

**Meegeleverde accessoires:**

- 1 slang compleet met ergonomische handgreep
- 1 dispenser unit
- 2 verleng delen
- 1 kleine sproei-extractiekop
- 1 grote sproei-extractiekop
- 6 borgmoeren voor het netsnoer

**Technische data:**

- spanning: 230/240 V
- frequentie: 50/60 Hz
- fmaximaal vermogen: 1100 W
- luchtstroom: 58 l/sec.
- maximaal trommelinhoud: 20 l
- maximaal inhoud wasmiddeltank: 3 l
- maximaal pompdruk: 7 bar
- maximaal zuigdruk: 21 kPa
- pompvermogen: 48 W

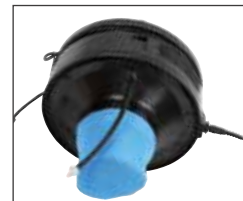
**ZEER EFFECTIEF VOOR  
AUTOSTOELN EN INTERIEURS**

**1875SP/K3** 018750010

**€ 12,50**

**Set reinigingsborstels**

- 1 platte borstel Ø 48 mm
- 1 platte borstel Ø 100 mm
- 1 halfronde borstel Ø 90 mm
- 1/4" aansluiting

**1898/M** 018980930

**€ 11,00**
**Drukspuit met 2 liter tank**

- verstelbaar mondstuk met rechte straal en nevelsray
- schaalverdeling (0,5 l - 1 l - 1,5 l - 2 l)
- vergrendelingshendel voor continue straal
- niet voor gebruik met koolwaterstoffen

**2 l**

**1898/S** 018980932

**€ 19,00**
**Handdrukpomp met 5 l tank**

- roestvrijstalen mondstuk
- vergrendelingshendel voor continue straal
- verstelbare sproeikop met rechte straal en nevelsray
- schouderriem voor gemakkelijk transport
- handgreep voor het aansluiten van mondstukken
- 1,2 m lange slang
- niet voor gebruik met koolwaterstoffen

**5 l**

**3003PRO**

030030150

**€ 239,00**
**Verrijdbare ligmat, vervaardigd uit schokbestendig kunststof**

Compleet met:

- Ergonomisch gevormde hoofdsteun
- Zachte rugbescherming
- 2 178 mm dubbel kogelgelagerde wielen voor een probleemloos gebruik op oneffen vloeren of over pijpen/kabels
- 1 centraal zwenkwiel
- Dubbele hoogte instelling van de grond: 38 of 76 mm
- 2 afneembare LED lampen (250 lumen) met bevestigings magneten
- Maximale capaciteit: 200 kg
- Gewicht: 7.7 kg

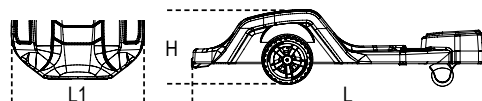
**DUBBELE LED LAMP MET MAGNEET**
**DUURZAAM EN ERGONOMISCH**

H min mm	H Max mm	L mm	L1 mm
170	230	1040	570

**3002**

030020001

**€ 69,00**
**Verrijdbare ligmaat en zitkruk**

- Stalen constructie
- PVC voering en bekleding
- Eenvoudig om te bouwen van ligmat naar zitkruk

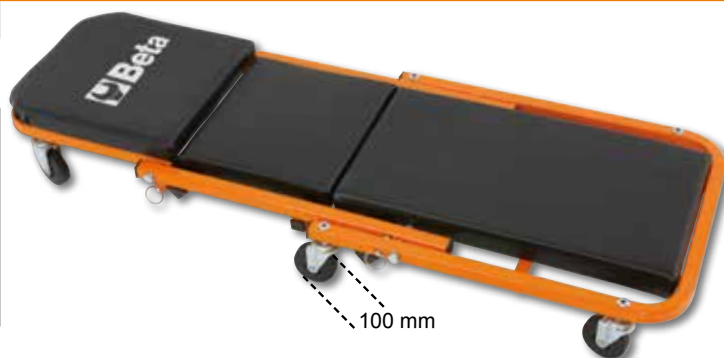
**3029L/2T**

030290120

**€ 329,00**
**Lange en lage hydraulische garagekrik, 2 ton**

Maakt het mogelijk om voertuigen te heffen welke een kleine ruimte hebben tussen de grond en het hefpunt

- Gecontroleerde daalsnelheid
- Snel liften door voetpedaal
- Nylon wielen

H min-Max mm	L mm	L1 mm
75÷530	930	295

**3029/2T**

030290020

**€ 289,00**
**Lage hydraulische garagekrik, 2 tons met 4 wielen**

- Snel liften door voetpedaal
- Stalen constructie en nylon wielen
- Minimum hoogte: 75 mm

H min-Max mm	L mm	L1 mm
75÷500	720	290





**3033E/3T** 030330130

**€ 289,00**
**Hydraulische krik, 3 ton**

- Gecontroleerde daalsnelheid
- Nylon wielen

H min-Max mm	L mm	L1 mm
95÷515	700	370

**3030H/2T** 030300220

**€ 479,00**
**Hydraulische werkplaatskrik, grote lichthoogte, 2 t, met 6 wielen**

Maakt het mogelijk te werken aan voertuigen die hoog van de grond zijn en lange schokdempers hebben.

- Gecontroleerde daalsnelheid
- Snel liften door voetpedaal
- Nylon wielen

H min-Max mm	L mm	L1 mm
85÷780	1010	300

**3030/2T** 030300020

**€ 559,00**
**Lage hydraulische werkplaatskrik, 2 t, met zes wielen**

- De krik is eenvoudig te verrijden, zelfs op hobbelige en oneffen vloeren
- Dubbele kantelbare wielen vervaardigd uit kunststof materiaal (PTFE)
- Voetpedaal voor een eenvoudig aanzet

H min-Max mm	L mm	L1 mm
85÷520	860	400

**3033/3T** 030330030

**€ 729,00**
**Hydraulische garage krik, 3t lange uitvoering**

- Uitermate geschikt voor het werken aan bedrijfsvoertuigen
- Polyamide wielen

H min-Max mm	L mm	L1 mm
140÷520	1180	370



**3028**

Hydraulische werkplaatspers



20 t



1830 mm  
540 mm  
850 mm

98 kg

**3028 20** 030280020

€ 999,00

30 t



1850 mm  
540 mm  
850 mm

132 kg

**3028 30** 030280030

€ 1.399,00

50 t



1850 mm  
650 mm  
1100 mm

241 kg

**3028 50** 030280050

€ 2.449,00

15 t



850 mm  
490 mm  
678 mm

57 kg

**NEW!**

**3028 15** 030280015

€ 695,00

**3028 15 3028 20 3028 30 3028 50**

	3028 15	3028 20	3028 30	3028 50
Maximale capaciteit	15 t	20 t	30 t	50 t
Handmatig pomp met 2 snelheden	✓	✓	✓	✓
Uitkomende piston	✓	✓	✓	✓
Hydraulische beveiliging in geval van overbelasting	✓	✓	✓	✓
Manometer	✓	✓	✓	✓
Set van V-blokken meegeleverd	✓	✓	✓	✓
Brug	X	X	X	✓

**3028SP**

Protectiescherm voor persen 3028



**3028/KP** 030280055

**NEW!**

€ 89,00

Set persstukken en plaat voor pers 3028

- Ø10X90mm
- Ø12X90mm
- Ø16X90mm
- Ø18X115mm
- Ø20X115mm
- Ø22X115mm
- Ø25X140mm
- Ø30X140mm



**NEW!**

	Persen		€
<b>3028SP/15</b>	3028 15	030280016	€ 99,00
<b>3028SP/20</b>	3028 20	030280021	€ 115,00
<b>3028SP/30</b>	3028 30	030280031	€ 115,00
<b>3028SP/50</b>	3028 50	030280051	€ 125,00



**3023** 030230050

**€ 155,00**

**Hulpsteun voor onder de brug met schroef verstelling**

**kg**  
**350**



H min-Max mm	Ø mm
1350÷2030	300

**3025N 1,0** 030250110

**€ 1.099,00**

**NEW!**

**Inklapbare hydraulische kraan met dubbelwerkende pomp**

Specificaties:

- Maximale capaciteit: 1 t
- 4 hefposities: 300-600-800-1000 kg
- Met veiligheidsklep tegen overbelasting en verchromde plunjers
- Gecontroleerde daalsnelheid
- Nylon wielen
- Maximale hoogte: 2420 mm

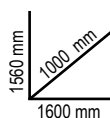

**kg**  
**99**



**3011T**

**Hydraulische potcricks**



**3010T**

**As steunen, per paar**



**NEW!**

	C max kg	H min÷max mm		€
<b>3011T 2</b>	2000	170÷366	030110020	<b>€ 49,00</b>
<b>3011T 3,5</b>	3000	170÷366	030110035	<b>€ 59,00</b>
<b>3011T 5</b>	6000	203÷467	030110050	<b>€ 65,00</b>
<b>3011T 10</b>	10000	220÷484	030110100	<b>€ 89,00</b>
<b>3011T 15</b>	15000	230÷497	030110150	<b>€ 109,00</b>
<b>3011T 20</b>	20000	245÷521	030110200	<b>€ 159,00</b>

	C max kg	H min÷max mm		€
<b>3010T 2</b>	2000	280÷425	030100002	<b>€ 69,00</b>
<b>3010T 3</b>	3000	285÷430	030100003	<b>€ 79,00</b>
<b>3010T 6</b>	6000	400÷580	030100006	<b>€ 99,00</b>
<b>3010T 10</b>	10000	471÷735	030100010	<b>€ 189,00</b>

**3050/600**

**Elektrische aangedreven hydraulische hefbrug, 600 kg**

Technische kenmerken

- Elektrische, mechanische en hydraulische beveiliging
- Capaciteit: 600 kg
- Geïntegreerde elektro-hydraulische aandrijving: 230V - 50 Hz
- Hydraulische pomp
- Gecontroleerde daalsnelheid
- Veiligheidszekeringen voor bescherming bij kabelbreuk
- Bedieningspaneel met drukknoppen
- CE-certificaat, TÜV-goedgekeurd



**kg**  
**600**

**kg**  
**198**

**Ral 2011 Ral 7016 Ral 3000**

030500201 030500202 030500203

**€ 3.999,00**

H min-Max mm	L mm
185÷1110	2100

8143

TÜV  
EN13157



**Kettingtakel**

- Zijn te bevestigen zowel op een vast punt of mobiele apparaten
- Automatische rem met dubbele rempal beveiliging
- Draaibare haak met veiligheidsklep



8146

TÜV  
EN13157



**Kettingtakel, compact model**

- Professioneel model, conform aan EN13157 norm, eenvoudig te installeren en te gebruiken.
- Ontworpen om zware lading snel en veilig te hijsen, trekken of vast te sjoeren.
- Zijn te bevestigen zowel op een vast punt of mobiele apparaten.
- Kan gebruikt worden in elke positie voor het aanspannen of het verankeren.



LICHTGEWICHT, VEILIG

8143 0,5T 081430005

€ 115,00

WLL t	L m	📦 9,2 kg
0,50	3	

8146C 0,25T 081460002

€ 135,00

WLL t	L m	📦 2,5 kg
0,25	1,5	

8143 1T 081430010

€ 139,00

WLL t	L m	📦 11,7 kg
1	3	

8146 0,75T 081460008

€ 145,00

WLL t	L m	📦 6,7 kg
0,75	1,5	

8143 2T 081430020

€ 195,00

WLL t	L m	📦 19,5 kg
2	3	

8146 1,5T 081460015

€ 199,00

WLL t	L m	📦 11,2 kg
1,50	1,5	

8135

**Platenklemmen met scharnierende hijsogen**

- Professioneel model, voldoet aan EN13155, gemaakt van hoogwaardige materialen
- Geschikt voor het heffen van stalen platen, 180 ° roterend, en plaattransport in verticale positie
- Voor platen met een hardheid tot 30HRC (300HB)
- Nokvergrendeling voor gemakkelijker inbrengen van staalplaat en veilig vastgrijpen
- Typeplaatje met serienummer en batchnummer
- Veiligheids factor: 3:1
- Minimale WLL is 10% van de maximale WLL



**TECHNISCHE DATA**

- Veiligheidsfactor: 3
  - Typeplaat met serienummer
- VERKRIJGBARE CERTIFICATEN**
- Certificaat van de fabrikant
  - CE conformiteits verklaring
  - Test rapport UNI EN10204 type 2.2
  - Technische product specificaties



Hef geen ladingen die minder dan 10% van de maximale nominale capaciteit wegen

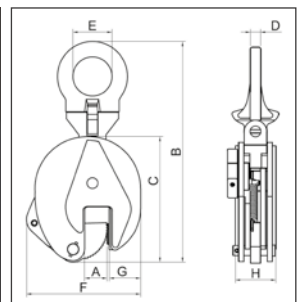

	max WLL t	A mm	📦 kg	📦	€
<b>8135 0,75T</b>	0,75	0-15	2	081350005	<b>€ 69,00</b>
<b>8135 1,0T</b>	1,0	0-20	5	081350010	<b>€ 92,00</b>
<b>8135 2,0T</b>	2,0	0-25	8	081350020	<b>€ 149,00</b>

max WLL (t)	Dimensies mm						
	B	C	D	E	F	G	H
0,75	205	125	10	27	105	35	40
1,0	290	170	12	48	145	45	56
2,0	375	205	17	67	175	56	56

Lichtgewicht en draagbaar, de ROBUR-handlier voldoet aan EN 13157, is gemaakt van hoogwaardige materialen en is geschikt voor het heffen, trekken, spannen en bevestigen van belastingen in alle richtingen via de bedieningshendel. Over het algemeen verbonden met een vast punt, zorgt het voor zeer nauwkeurige laadpositionering en zorgt voor een veilige werking in alle richtingen - horizontaal, verticaal en gekanteld. Op basis van het compacte, handige ontwerp is het eenvoudig te installeren en te gebruiken. De Robur-handlier maakt het mogelijk om touwen in elke lengte te gebruiken, en de capaciteit ervan kan worden verhoogd met een factor van 2, 3, 4 of meer - op voorwaarde dat het frame wordt geïnspecteerd -, door gebruik te maken van geleidingsrollen en haken met blokken volgens de referentienorm.

- Veiligheidsfactor: 4: 1



**8134 NEW!**

**Permanente magnetische lifters**

**TECHNISCHE DATA:**

- Veiligheidsfactor: 3
- Identificatie bewijs

**BESCHIKBARE CERTIFICATEN:**

- Certificaat van de fabrikant
- Verklaring van conformiteit met machinerichtlijn 2006/42/EC
- Testrapport UNI EN10204 Type 2.2
- Handleiding voor bediening en onderhoud

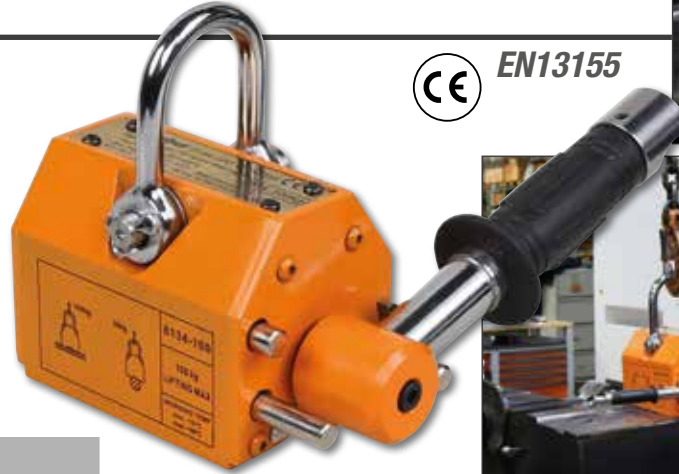

		€
<b>8134 100 KG</b>	081340010	<b>€ 295,00</b>
<b>8134 300 KG</b>	081340030	<b>€ 380,00</b>
<b>8134 600 KG</b>	081340060	<b>€ 895,00</b>
<b>8134 1000 KG</b>	081340100	<b>€ 1.495,00</b>

Verwijder eventuele beschermfolie, vuil, vet, olie etc. tussen de lading en magneet

**Automatische veerslanghaspel**

schokbestendig plastic lichaam, voor gebruik met lucht of water

- max. werkdruk: 15 bar
- gevlochten polyurethaanslang
- polypropyleen frame
- apparaat voor het automatisch bevestigen van slang op gewenste lengte
- vergrendelsysteem kan worden uitgeschakeld.
- water bedrijfstemperatuurbereik: -5 °C / +50 °C
- geleverd met een 180° draaibare beugel en een extra snelkoppelingsbeugel

**1900S 8X10** 019000080

**€ 115,00**

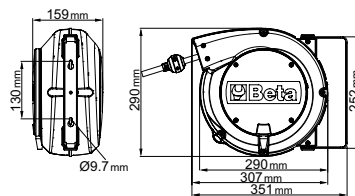

Luchtinlaat	GAS	1/4"
Slanglengte	m	10
Max. werkdruk	bar	15
Binnen diameter slang	mm	8x12
Materiaal slang		polyurethaan



**1900M 10X15** 019000115

**€ 159,00**

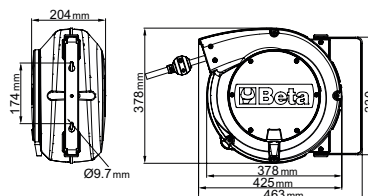

Luchtinlaat	GAS	3/8"
Slanglengte	m	15
Max. werkdruk	bar	15
Binnen diameter slang	mm	10x14
Materiaal slang		polyurethaan



**720XZN/C6**

007201530

**NEW!**

12" ○

**€ 89,00****6 slagdoppen voor XZN®, gefosfateerd in metalen kist**

M8-M10-M12-M14M16-M18



≡ 275x120x65 mm

**720B/C12**

007201912

**NEW!**

12" ○

**€ 99,00****Set van 12 slagdoppen twaalfkant, gefosfateerd in metalen kist**

○ 10-11-12-13-14-1719-22-24-27-30-32 mm



≡ 195x80x55 mm

**720ME/C8**

007200525

12" ○

**€ 95,00****8-delig set slagdoppen voor inbusschroeven**

○ 5-6-8-10-12-14-17-19 mm



≡ 270x120x45 mm

**720LC/G3**

007200653

12" ○

**€ 25,00****3 lange slagdoppen voor wielbouten, met polymeer beschermhulzen**

○ 17-19-21 mm



≡ 148x132x44 mm

**1927XM**

019270030

**€ 175,00**

12" ○

**Compacte omschakelbare slagmoersleutel**

- Enkele hamer slagmechanisme
- Uitzonderlijk compact en krachtig
- Omschakelknop met een hand te bedienen
- Drie instelposities voor slagkracht
- Luchtuitlaat door de handgreep
- Ophanghaak



≡ 1,3 kg

Onbelast toerental	tpm	10.000
Slagmechanisme		enkele hamer
Max. aanhaalkoppel	Nm	770
Bout capaciteit	Cl 8.8	M22●34 mm
Bout capaciteit	Cl 12.9	M18●27 mm
Luchtinlaat	GAS	1/4"
Werkdruk	bar	6,2
Binnendiameter slang (Ø)	mm	10
Gemiddeld luchtverbruik	l/min	122

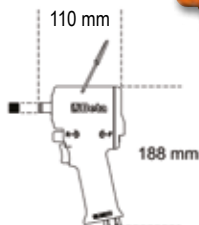
**1927XM/K5**

019270129

12" ○

**€ 209,00****Assortiment van een compacte slagmoersleutel en vijf slagdopsleutels. In kunststof koffer**

○ 720 17-19-21-22-24 mm

≡ 2,8 kg

≡ 307x206x86 mm

**1927CD** 019270007

**€ 209,00**
**12"**
**Omschakelbare slagmoersleutel**

- Dubbel hamer slagmechanisme
- Licht en uitgebalanceerd voor een verhoogd gebruiksgemak
- Hoog aanhaalkoppel
- Omschakelknop
- Drie instelposities slagkracht
- Luchtuitlaat onderzijde handgreep
- Geluidgedempt

Onbelast toerental	tpm	7.000
Slagmechanisme		Dubbel hamer
Max. aanhaalkoppel	Nm	<b>1020</b>
Bout capaciteit	Cl 8.8	M22●34 mm
Bout capaciteit	Cl 12.9	M18●27 mm
Luchtinlaat	GAS	1/4"
Werkdruk	bar	6,2
Binnendiameter slang (Ø)	mm	10
Gemiddeld luchtverbruik	l/min	130

**1927CD/K3** 019270107

**€ 269,00**
**12"**
**Assortiment van 1 omschakelbare slagmoersleutel en 3 slagdopsleutels**

 ○ 720LC  
17-19-21 mm

**4 kg**

350x305x86 mm

**1927P** 019270008

**€ 249,00**
**12"**
**Omschakelbare slagmoersleutel, vervaardigd uit composiet materiaal**

- Lichtgewicht en uitgebalanceerd voor een verhoogd gebruiksgemak
- Omschakelbaar door hendel
- Drie instelposities voor slagkracht
- Luchtuitlaat door handgreep
- Vibratie-absorberende handgreep

Onbelast toerental	tpm	4.000
Slagmechanisme		Pin Clutch
Max. aanhaalkoppel	Nm	<b>1.493</b>
Bout capaciteit	Cl 8.8	M27●41 mm
Bout capaciteit	Cl 12.9	M24●36 mm
Luchtaansluiting	GAS	3/8"
Werkdruk	bar	6,2
Binnendiameter slang (Ø)	mm	10
Gemiddeld luchtverbruik	l/min	260

**1927P/K3** 019270118

**€ 299,00**
**12"**
**Omschakelbare slagmoersleutel, vervaardigd uit composiet materiaal, geleverd met 3 slagdoppen**

 ○ 720LC  
17-19-21 mm

**4 kg**

350x305x86 mm

**1927B** 019270022

**€ 125,00**
**12"**
**Omschakelbare slagmoersleutel**

- "Pin Clutch" slagmechanisme
- Rubber handgreep
- Omschakelknop
- Drie instelposities voor slagkracht
- Luchtuitlaat onderzijde handgreep

Onbelast toerental	tpm	7.000
Slagmechanisme		Pin Clutch
Max. aanhaalkoppel	Nm	<b>705</b>
Bout capaciteit	Cl 8.8	M22●34 mm
Bout capaciteit	Cl 12.9	M18●27 mm
Luchtinlaat	GAS	1/4"
Werkdruk	bar	6,2
Binnendiameter slang (Ø)	mm	10
Gemiddeld luchtverbruik	l/min	133

**1927B/K5** 019270122

**€ 155,00**
**12"**
**Omschakelbare slagmoersleutel, gemaakt van aluminium, geleverd met 5 slagdoppen, in koffer**

○ 720 15-17-19-21-22 mm

**3,5 kg**

350x305x86 mm

**3/4"****728ME/C6**

007280906

**NEW!****€ 179,00****6 slagdoppen voor inbusschroeven in metalen kist en hard inleg**

O 12-14-17-19-22-24 mm



≡ 335x145x60 mm

**728B/C10**

007280930

**NEW!****€ 159,00****Set van 10 slagdoppen twaalfkant 3/4" aansluiting, in metalen kist**

O 17-19-22-24-27-30-32-36-41-46 mm



≡ 275x120x65 mm

**1928XM**

019280030

**€ 349,00****Compacte omschakelbare slagmoersleutel**

- dubbel hamer slagmechanisme
- opmerkelijk compact en krachtig
- een-hands omschakelknop
- drie slagkracht instelposities
- luchttuitlaat door de handgreep

Onbelast toerental	tpm	4.800
Slagmechanisme		Dubbel hamer
Max. aanhaalkoppel	Nm	<b>1600</b>
Bout capaciteit	Cl 8.8	M27●41 mm
Bout capaciteit	Cl 12.9	M24●36 mm
Luchtinlaat	GAS	3/8"
Werkdruk	bar	6,2
Binnendiameter slang (Ø)	mm	10
Gemiddeld luchtverbruik	l/min	175

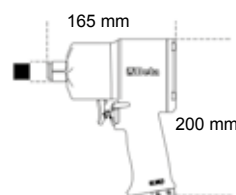

2,9 kg

**1600 Nm****UITERST  
COMPACT  
EN KRACHTIG****3/4"****1928CD**

019280007

**€ 525,00****Omschakelbare slagmoersleutel, vervaardigd uit composiet materiaal**

- Dubbelhamer slagwerk
- Goede verhouding tussen gewicht en koppel
- Omschakelknop
- Drie instelposities slagkracht
- Uitlaat onderzijde handgreep
- Geluidgedempt

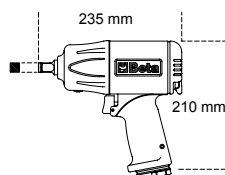
**3/4"**

3,5 kg

**1928DA**

019280022

**€ 460,00****Omschakelbare slagmoersleutel**

- Dubbel hamer slagmechanisme
- Robuust en compact, hoog koppel
- Omschakelbaar door hendel
- Instelbaar op drie posities voor aandraaien
- Luchttuitlaat aan onderzijde handgreep
- Anti-slip ergonomische handgreep

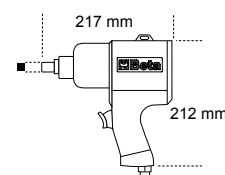
**3/4"**

4,3 kg

Onbelast toerental	tpm	4.500
Slagmechanisme		Dubbel hamer
Max. aanhaalkoppel	Nm	<b>1.800</b>
Bout capaciteit	Cl 8.8	M27●41 mm
Bout capaciteit	Cl 12.9	M24●36 mm
Luchtaansluiting	GAS	3/8"
Werkdruk	bar	6,2
Binnendiameter slang (Ø)	mm	10
Gemiddeld luchtverbruik	l/min	215

Onbelast toerental	tpm	5.000
Slagmechanisme		Dubbel hamer
Max. aanhaalkoppel	Nm	<b>1.695</b>
Bout capaciteit	Cl 8.8	M27●41 mm
Bout capaciteit	Cl 12.9	M24●36 mm
Luchtaansluiting	GAS	3/8"
Werkdruk	bar	6,2
Binnendiameter slang (Ø)	mm	10
Gemiddeld luchtverbruik	l/min	210



**1928P**

019280006

**€ 549,00**
**NEW!**
**Omschakelbare slagmoersleutel, vervaardigd uit composiet materiaal**

- Dubbele hamer
- Lichtgewicht en goed uitgebalanceerd voor meer gebruiksgemak
- Omkeerbare hendel
- Drie verstelbare posities
- Uitlaat via handgreep
- Trillingsdempende handgreep

Onbelast toerental	tpm	5.000
Slagmechanisme		Dubbel hamer
Max. aanhaalkoppel	Nm	<b>2.100</b>
Bout capaciteit	Cl 8.8	M30●46 mm
Bout capaciteit	Cl 12.9	M27●41 mm
Luchtaansluiting	GAS	3/8"
Werkdruk	bar	6,2
Binnendiameter slang (Ø)	mm	10
Gemiddeld luchtverbruik	l/min	221

**2100 Nm**
**UITERST COMPACT EN KRACHTIG**
**3,7 kg**
**1930PA**

019300032

**€ 675,00**
**1"**
**Omschakelbare slagmoersleutel**

- Extreem licht en compact
- Extra handgreep
- Omschakelknop
- Drie instelposities slagkracht
- Uitlaat onderzijde handgreep

Onbelast toerental	tpm	3.500
Slagmechanisme		Dubbel hamer
Max. aanhaalkoppel	Nm	<b>2445</b>
Bout capaciteit	Cl 8.8	M36●55mm
Bout capaciteit	Cl 12.9	M30●46mm
Luchtaansluiting	GAS	1/2"
Werkdruk	bar	6,2
Binnendiameter slang (Ø)	mm	13
Gemiddeld luchtverbruik	l/min	350



**9,6 kg**
**1930LH**

019300030

**€ 709,00**
**1"**
**Omschakelbare slagmoersleutel**

- Dubbelhamer slagmechanisme
- 210 mm (8.3") lange aandrijfjas
- Nieuwe 70-graden gebogen handgreep verlaagt de spanning op de pols en voorkomt vermoeidheid van de monteur
- Extra zij handgreep
- 3 instelposities slagkracht aan en losdraaien
- Luchtuitlaat onderzijde
- Excellente verhouding tussen gewicht en kracht

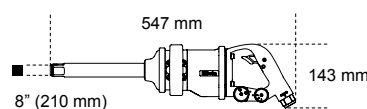
Onbelast toerental	tpm	6.000
Slagmechanisme		Dubbel hamer
Max. aanhaalkoppel	Nm	<b>2441</b>
Bout capaciteit	Cl 8.8	M36●55mm
Bout capaciteit	Cl 12.9	M30●46mm
Luchtaansluiting	GAS	1/2"
Werkdruk	bar	6,2
Binnendiameter slang (Ø)	mm	13
Gemiddeld luchtverbruik	l/min	280

**7,1 kg**

### Omschakelbare luchtratel met slagmechanisme

- "Double rocking dog" slagmechanisme
- Eenvoudig vastdraaien: speciale slag systeem elimineert het verdraaien van de pols bij het bereiken van het eindpunt en verkort de werktijd
- Compact en krachtig: maximale torsie is aanzienlijk hoger dan bij de torsie met een conventionele perslucht ratel
- Ergonomisch rubber handgreep



**12" 136 Nm** 1,5 kg

**1922P3** 019220013 **€ 265,00**

Onbelast toerental	tpm	600
Maximaal aanhaalkoppel	Nm	136
Bout capaciteit	Cl 8.8	M12●18 mm
Bout capaciteit	Cl 12.9	M10●16 mm
Luchtinlaat	GAS	1/2"
Werkdruk	bar	6,2
Lucht slang binnen (Ø)	mm	10
Gemiddeld luchtverbruik	l/min	113

**HOOGSTE AANHAALKOPPEL ZONDER POLS VERDRAAIING**



**14" 68 Nm** 600 g

**1922P1** 019220006 **€ 169,00**

**3/8" 68 Nm**

**1922P2** 019220010 **€ 169,00**

Onbelast toerental	tpm	700
Maximaal aanhaalkoppel	Nm	68
Bout capaciteit	Cl 8.8	M10●16 mm
Bout capaciteit	Cl 12.9	M8●13 mm
Luchtinlaat	GAS	1/2"
Werkdruk	bar	6,2
Lucht slang binnen (Ø)	mm	10
Gemiddeld luchtverbruik	l/min	88

**1933IH** 019330006 **€ 125,00**

### Stiftslijpmachine, hoog vermogen

- Stifthouders, Ø 3 mm en 6 mm



Onbelast toerental	tpm	20.000
Stift aansluiting	mm	3-6
Vermogen	kW	0,75
Schroefdraad as	GAS	1/4"
Luchtaansluiting	bar	6,2
Werkdruk	mm	10
Binnendiameter slang (Ø)	l/min	370

**1942A** 019420000 **€ 199,00**

### Luchtzaag

- Krachtig en handzaam
- Ontworpen voor het doorzagen van plaatwerk, uitlaatpijpen en dempers, aluminium en kunststof
- Compleet met rubber handgreep, PVC retourlucht slang en luchtslang
- Luchtuitleat achterzijde



Slagen per minuut		10.000
Slaglengte	mm	10
Slaglengte	GAS	1/4"
Werkdruk	bar	6,2
Lucht slang binnen (Ø)	mm	8
Gemiddeld luchtverbruik	l/min	75

**1936/5A** 019360025 **€ 235,00**

### Haakse slijpmachine

- Uitzonderlijk compact en handzaam
- Luchtregelaar voor het automatisch controleren van topsnelheid
- Extra handgreep, links of rechts te monteren
- Blokkeerknop van de as
- Toebehoren voor het verwisselen van slijpschijven
- Veiligheidskap kan snel versteld worden in negen verschillende posities door snelwisselsysteem
- Luchtuitleat achterzijde

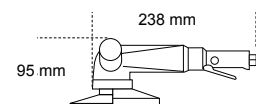

Onbelast toerental	tpm	10.000
Vermogen	kW	0,66
Schroefdraad boorkop	M	14
Schroefdraad as	GAS	1/4"
Luchtaansluiting	bar	6,2
Werkdruk	mm	10
Binnendiameter slang (Ø)	l/min	390

**1937 5**

019370001

**€ 279,00**

**Orbitale handpalm schuurmachine, smering vrij, vervaardigd uit een composiet materiaal**

- Geen smering nodig
- Uitermate compact en gebruiksvriendelijk
- Orbit diameter: 5 mm
- 6-gats klittenband schijf
- Doorgaande aanpassing van het toerental
- Anti-slip, zachte handgreep
- Ontworpen voor aansluiting op stofafzuiging systeem met draaibare koppelingen
- Omdraaibare luchtuitlaat

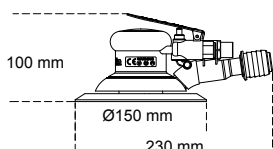

Onbelast toerental	tpm	12.000
Vermogen	kW	0,18
Schijfdiameter	mm	150
Orbit diameter		5/16"-24
Schroefdraad as	GAS	1/4"
Luchtaansluiting	bar	6,2
Werkdruk	mm	10
Binnendiameter slang (Ø)	l/min	170

**1946 C4,8**

019460006

**€ 399,00**

**Pneumatische blindklinktang met nagelafzuiging**

- Automatische nagelopvang door lucht
- Geleverd met verwisselbare mondstukken 2.4 - 3.2 - 4.0 - 4.8 mm lang voor staal, Luchtinlaat, aluminium en koperen nagels

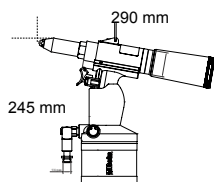

Nagel diameter	2,4	3,2	4	4,8
koper	✓	✓	✓	✓
aluminium	✓	✓	✓	✓
staal	✓	✓	✓	✓
roestvast staal	✓	✓	✓	✓

Trekkraft	N	8.900
Slaglengte	mm	15
Max.nagelcapaciteit	Werkdruk	4,8 mm
Luchtinlaat	GAS	1/4"
Werkdruk	bar	6,2
Luchtslang binnen	mm	10
Luchtverbruik	l/cycle	2,6

**1949XS**

019490025

**NEW!**
**€ 5,00**
**Progressief blaaspistool**

- Gemaakt van lichtmetaal
- Luchtstroom kan worden aangepast door de kop te draaien



Luchtinlaat	1/4" GAS
Werkdruk	3-8 bar
Maximale werkdruk	10 bar
Werktemperatuur	-20°C + 70°C

**1949U5**

019490030

**€ 25,00**
**Progressief blaaspistool met 5 mondstukken**

- Duurzaam, schokbestendig composiet behuizing
- 3 stalen mondstukken, 100/160/320 mm, kravast beschermend rubber blaasmond
- 1 "Turbo" mondstuk vervaardigd uit glasfiber versterkt nylon met veiligheids blaasmond
- 1 draaibare mondstuk, 100 mm, vervaardigd uit glasfiber versterkt nylon
- Voorzien van een snelkoppeling systeem

Koperen luchtinlaat	1/4" GAS
Werkdruk	10 bar
Maximale werkdruk	10 bar
Gemiddeld luchtverbruik	280 l/min
Werk temperatuur	-10°C + 85° C



- EVA (ETHYLEEN VINYLACETAAT) MIDDENZOOL
- HEEL STABILITEITSONDERSTEUNING
- COMPOSITVEZEL, KERAMISCHE BEHANDELING

**NEW!**

**7371V**

€ 79,00

**O-GRAVITY NUBES**  
**WERKSCHOENEN** Beta's  
lichtgewicht, comfortabele,  
zeer goed ademende  
veiligheidsschoenen

- Traditionele vetersluiting
- Wijd zittend

EU	UK	Computer icon
38	5	073710038
39	6	073710039
40	6,5	073710040
41	7	073710041
42	8	073710042
43	9	073710043
44	10	073710044
45	10,5	073710045
46	11	073710046
47	12	073710047
48	13	073710048



**7372B**

€ 89,00

**O-Gravity stoffen schoen,**  
**Ultra lichtgewicht, slijtvast**  
**en ultrafreeszaam**

- Traditionele vetersluiting
- Wijd zittend

EU	UK	Computer icon
38	5	073720038
39	6	073720039
40	6,5	073720040
41	7	073720041
42	8	073720042
43	9	073720043
44	10	073720044
45	10,5	073720045
46	11	073720046
47	12	073720047
48	13	073720048



S1PS HRO FO SR ESD



EN ISO  
20345  
2022

450 g

S1P HRO SRC



450 g

**7352B**

€ 85,00

**Net weefsel schoen,**  
**sterk ventilerend,**  
**met TPU inzetstukken**

- Composit beschermneus
- Stretch "slip on" instapkraag

EU	UK	Computer icon
38	5	073520138
39	6	073520139
40	6,5	073520140
41	7	073520141
42	8	073520142
43	9	073520143
44	10	073520144
45	10,5	073520145
46	11	073520146
47	12	073520147
48	13	073520148



**7352G**

€ 85,00

**Net weefsel schoen, waterafstotend,**  
**met TPU inzetstukken**

- Composit beschermneus
- Traditionele vetersluiting
- Wijd zittend

EU	UK	Computer icon
38	5	073520338
39	6	073520339
40	6,5	073520340
41	7	073520341
42	8	073520342
43	9	073520343
44	10	073520344
45	10,5	073520345
46	11	073520346
47	12	073520347
48	13	073520348



S1P HRO SRC



450 g

S1P HRO SRC ESD



450 g

- EVA (ETHYLEEN VINYLACETAAT) MIDDENZOOL
- HEEL STABILITEITSONDERSTEUNING
- COMPOSITVEZEL, KERAMISCHE BEHANDELING

7354N

€ 89,00

Net weefsel schoen, waterafstotend, met TPU inzetstukken

- Composit beschermneus
- Stretch "slip on" instapkraag



EU	UK	Product Code
38	5	073540038
39	6	073540039
40	6,5	073540040
41	7	073540041
42	8	073540042
43	9	073540043
44	10	073540044
45	10,5	073540045
46	11	073540046
47	12	073540047
48	13	073540048

S3 HRO SRC ESSENTIAL 460 g

7381N

€ 114,00

EXTREME O-GRAVITY Werkschoen Beta's

- Composit beschermneus
- Waterdicht, met bootiemembraan, winddicht, zeer goed ademend
- Wijd zittend

WATERAFSTOTEND

EU	UK	Product Code
38	5	073810038
39	6	073810039
40	6,5	073810040
41	7	073810041
42	8	073810042
43	9	073810043
44	10	073810044
45	10,5	073810045
46	11	073810046
47	12	073810047
48	13	073810048



S3 HRO SRC WR EXTREME 500 g

7382N

€ 124,00

EXTREME O-GRAVITY Werkschoen Beta's

- Composit beschermneus
- Waterdicht, met bootiemembraan, winddicht, zeer goed ademend
- Wijd zittend

WATERAFSTOTEND

EU	UK	Product Code
38	5	073820038
39	6	073820039
40	6,5	073820040
41	7	073820041
42	8	073820042
43	9	073820043
44	10	073820044
45	10,5	073820045
46	11	073820046
47	12	073820047
48	13	073820048



S3 HRO SRC WR EXTREME 550 g

7356G

€ 92,00

O-Gravity schoen, ultra lichtgewicht, vervaardigd uit waterafstotend microfiber

- Composit beschermneus
- Stretch "slip on" instapkraag

EU	UK	Product Code
38	5	073560038
39	6	073560039
40	6,5	073560040
41	7	073560041
42	8	073560042
43	9	073560043
44	10	073560044
45	10,5	073560045
46	11	073560046
47	12	073560047
48	13	073560048



S3 HRO SRC ESSENTIAL 460 g

7357G

€ 102,00

O-Gravity enkelhoge schoen, ultra lichtgewicht, vervaardigd uit waterafstotend microfiber

- Composit beschermneus
- Traditionele vetersluiting

EU	UK	Product Code
38	5	073570038
39	6	073570039
40	6,5	073570040
41	7	073570041
42	8	073570042
43	9	073570043
44	10	073570044
45	10,5	073570045
46	11	073570046
47	12	073570047
48	13	073570048



S3 HRO SRC ESSENTIAL 480 g

# ACTIVE

• **COMPOSITET BESCHERMNEUS**  
• **SPIJKERBESTENDIGE TUSSENZOOAL UIT COMPOSITET MATERIAAL**



## 7316NG

€ 58,00

Schoen van mesh en suede, zeer ademend, Hiel met stabiliteitsondersteuning

S1P SRC ESD



EU	UK	
35	2,5	073160635
36	3,5	073160636
37	4,5	073160637
38	5	073160638
39	6	073160639
40	6,5	073160640
41	7	073160641
42	8	073160642
43	9	073160643
44	10	073160644
45	10,5	073160645
46	11	073160646
47	12	073160647
48	13	073160648

## 7316NB

€ 58,00

Schoen van mesh en suede, zeer ademend, Hiel met stabiliteitsondersteuning

S1P SRC ESD



EU	UK	
35	2,5	073160735
36	3,5	073160736
37	4,5	073160737
38	5	073160738
39	6	073160739
40	6,5	073160740
41	7	073160741
42	8	073160742
43	9	073160743
44	10	073160744
45	10,5	073160745
46	11	073160746
47	12	073160747
48	13	073160748

## 7317NA

€ 53,00

Suede schoen, geperforeerd, met microfiber versterking inzetstukken in het hielgedeelte

S1P SRC



EU	UK	
35	2,5	073170135
36	3,5	073170136
37	4,5	073170137
38	5	073170138
39	6	073170139
40	6,5	073170140
41	7	073170141
42	8	073170142
43	9	073170143
44	10	073170144
45	10,5	073170145
46	11	073170146
47	12	073170147
48	13	073170148

## 7322SA

€ 59,00

Stoffen schoen, zeer slijtvast, met hielstabiliteits ondersteuning

S3 SRC



EU	UK	
35	2,5	073220435
36	3,5	073220436
37	4,5	073220437
38	5	073220438
39	6	073220439
40	6,5	073220440
41	7	073220441
42	8	073220442
43	9	073220443
44	10	073220444
45	10,5	073220445
46	11	073220446
47	12	073220447
48	13	073220448

## 7320NA

€ 52,50

Nubuck schoen, waterafstotend, met schuurbestendig versterking in het neusgedeelte

S3 SRC



EU	UK	
35	2,5	073200435
36	3,5	073200436
37	4,5	073200437
38	5	073200438
39	6	073200439
40	6,5	073200440
41	7	073200441
42	8	073200442
43	9	073200443
44	10	073200444
45	10,5	073200445
46	11	073200446
47	12	073200447
48	13	073200448

## 7321NA

€ 57,00

Nubuck schoen, waterafstotend, met snel opening vetersysteem en schuurbestendig versterking in het neusgedeelte

S3 RS SRC



EU	UK	
35	2,5	073210435
36	3,5	073210436
37	4,5	073210437
38	5	073210438
39	6	073210439
40	6,5	073210440
41	7	073210441
42	8	073210442
43	9	073210443
44	10	073210444
45	10,5	073210445
46	11	073210446
47	12	073210447
48	13	073210448

**SNELLE OPENING**

# FLEX

- COMPOSITIE VEILIGHEIDSNEUS
- COMPOSITIEVEZEL PENETRATIE-PROOF BINNENSOOL
- ANTI-SLIJTAGE INZETSTUK BIJ VEILIGHEIDSNEUS



EN ISO  
20345  
2011



## 7212B

€ 49,00

Suède schoen, geperforeerd, met mesh inzetstukken



S1P SRC ESD



490 g

EU	UK	Product Code
35	2,5	072120235
36	3,5	072120236
37	4,5	072120237
38	5	072120238
39	6	072120239
40	6,5	072120240
41	7	072120241
42	8	072120242
43	9	072120243
44	10	072120244
45	10,5	072120245
46	11	072120246
47	12	072120247
48	13	072120248

## 7212G

€ 49,00

Suède schoen, geperforeerd



S1P SRC ESD



490 g

EU	UK	Product Code
35	2,5	072120335
36	3,5	072120336
37	4,5	072120337
38	5	072120338
39	6	072120339
40	6,5	072120340
41	7	072120341
42	8	072120342
43	9	072120343
44	10	072120344
45	10,5	072120345
46	11	072120346
47	12	072120347
48	13	072120348

## 7213G

€ 49,00

Suède schoen, geperforeerd, met mesh inzetstukken



ADEMENDE  
STOF

S1P SRC ESD



490 g

EU	UK	Product Code
35	2,5	072130135
36	3,5	072130136
37	4,5	072130137
38	5	072130138
39	6	072130139
40	6,5	072130140
41	7	072130141
42	8	072130142
43	9	072130143
44	10	072130144
45	10,5	072130145
46	11	072130146
47	12	072130147
48	13	072130148

## 7214G

€ 53,00

NUBUCK Schoen, waterafstotend, met anti-slijtage inzetstukken bij de veiligheidsneus



S3 SRC ESD



500 g

EU	UK	Product Code
35	2,5	072140235
36	3,5	072140236
37	4,5	072140237
38	5	072140238
39	6	072140239
40	6,5	072140240
41	7	072140241
42	8	072140242
43	9	072140243
44	10	072140244
45	10,5	072140245
46	11	072140246
47	12	072140247
48	13	072140248

## 7218G

€ 55,00

NUBUCK enkelschoen, waterafstotend, met anti-slijtage inzetstukken bij de veiligheidsneus



SNELLE  
OPENING

S3 SRC RS ESD



550 g

EU	UK	Product Code
35	2,5	072180135
36	3,5	072180136
37	4,5	072180137
38	5	072180138
39	6	072180139
40	6,5	072180140
41	7	072180141
42	8	072180142
43	9	072180143
44	10	072180144
45	10,5	072180145
46	11	072180146
47	12	072180147
48	13	072180148

## HEAVY DUTY

- COMFORTABLE INZETSTUK OP DE HIEL EN VERSTERKTE POLYURETHAAN NEUS
- GLASVEZEL NEUS
- COMPOSITVEZELS PENETRATIEBESTENDIGE BINNENZOO

EN ISO 20345 2011



**7293HM**

€ 124,00

Gevette volnerf schoen, waterafstotend, met duurzame VIBRAM® rubber loopzool, schuurbestendig inzetstuk in het hiel gedeelte en versterkte polyurethaan neusbescherming

EU	UK	
39	6	072930639
40	6,5	072930640
41	7	072930641
42	8	072930642
43	9	072930643
44	10	072930644
45	10,5	072930645
46	11	072930646
47	12	072930647
48	13	072930648

S3 HRO HI SRC



**7294HM**

€ 126,00

Gevette volnerf enkelschoen, waterafstotend, met duurzame VIBRAM® rubber loopzool, schuurbestendig inzetstuk in het hiel gedeelte en versterkte polyurethaan neusbescherming

EU	UK	
39	6	072940639
40	6,5	072940640
41	7	072940641
42	8	072940642
43	9	072940643
44	10	072940644
45	10,5	072940645
46	11	072940646
47	12	072940647
48	13	072940648

S3 HRO HI SRC



## TREKKING

- STAAL BESCHERMNEUS
- SPIJKERBESTENDIGE TUSSENZOO UIT COMPOSIT MATEERIAAL

EN ISO 20345 2011



**7249GK**

€ 48,00

Suede hoge schoen met nylon inzetstukken en polyurethaan versteviging op het neusgedeelte

EU	UK	
35	2,5	072490235
36	3,5	072490236
37	4,5	072490237
38	5	072490238
39	6	072490239
40	6,5	072490240
41	7	072490241
42	8	072490242
43	9	072490243
44	10	072490244
45	10,5	072490245
46	11	072490246
47	12	072490247
48	13	072490248

S1P RS SRC



SNELLE OPENING

**7236BK**

€ 50,00

Actieve Nubuck enkel schoen, waterafstotend, met een polyurethaan versteviging op het neusgedeelte

EU	UK	
35	2,5	072360335
36	3,5	072360336
37	4,5	072360337
38	5	072360338
39	6	072360339
40	6,5	072360340
41	7	072360341
42	8	072360342
43	9	072360343
44	10	072360344
45	10,5	072360345
46	11	072360346
47	12	072360347
48	13	072360348

S3 RS SRC



SNELLE OPENING

**7238WR**

€ 70,00

Suede enkelhoge schoen met nylon inzetstukken, duurzaam rubber loopzool en snel open vetersysteem WR (water-afstotend) schoeisel

- Composit beschermneus

WATERAFSTOTEND



S3 HRO RS WR SRC

SNELLE OPENING

EU	UK	
35	2,5	072380235
36	3,5	072380236
37	4,5	072380237
38	5	072380238
39	6	072380239
40	6,5	072380240
41	7	072380241
42	8	072380242
43	9	072380243
44	10	072380244
45	10,5	072380245
46	11	072380246
47	12	072380247
48	13	072380248



## EASY PLUS

• **COMPOSITIE BESCHERMNEUS**  
• **SPIJKERBESTENDIGE TUSSENZOOL UIT COMPOSITIE MATERIAAL**



### 7220PEK

€ 44,00

Leren schoen, waterafstotend, met nylon inzetstukken en schuurbestendige versteviging op het neusgedeelte

S3 SRC



EU	UK	
35	2,5	072200235
36	3,5	072200236
37	4,5	072200237
38	5	072200238
39	6	072200239
40	6,5	072200240
41	7	072200241
42	8	072200242
43	9	072200243
44	10	072200244
45	10,5	072200245
46	11	072200246
47	12	072200247
48	13	072200248

### 7221PEK

€ 47,00

Leren enkel schoen, waterafstotend, met nylon inzetstukken, schuurbestendige versteviging op het neusgedeelte en snelopening vetersysteem

S3 RS SRC



SNELLE OPENING

EU	UK	
35	2,5	072210235
36	3,5	072210236
37	4,5	072210237
38	5	072210238
39	6	072210239
40	6,5	072210240
41	7	072210241
42	8	072210242
43	9	072210243
44	10	072210244
45	10,5	072210245
46	11	072210246
47	12	072210247
48	13	072210248

### 7222PEK

€ 42,00

Suède schoen, geperforeerd, met zeer ademende mesh-inzetstukken

S1P SRC



EU	UK	
35	2,5	072220135
36	3,5	072220136
37	4,5	072220137
38	5	072220138
39	6	072220139
40	6,5	072220140
41	7	072220141
42	8	072220142
43	9	072220143
44	10	072220144
45	10,5	072220145
46	11	072220146
47	12	072220147
48	13	072220148

### 7223PEK

€ 44,00

Suede schoen met sterk ventilerende inzetstukken en schuurbestendige versteviging op het neusgedeelte

S1P SRC



EU	UK	
35	2,5	072230135
36	3,5	072230136
37	4,5	072230137
38	5	072230138
39	6	072230139
40	6,5	072230140
41	7	072230141
42	8	072230142
43	9	072230143
44	10	072230144
45	10,5	072230145
46	11	072230146
47	12	072230147
48	13	072230148



**VEILIGHEIDSSCHOENEN  
EN WERKKLEDING**

• STAAL BESCHERMNEUS  
• SPIJKERBESTENDIGE TUSSENZOOL UIT COMPOSITIE MATERIAAL

EN ISO  
20345  
2011



## BASIC

### 7241CK

€ 35,00

Leren schoen, waterafstotend

EU	UK	Product Code
35	2,5	072411535
36	3,5	072411536
37	4,5	072411537
38	5	072411538
39	6	072411539
40	6,5	072411540
41	7	072411541
42	8	072411542
43	9	072411543
44	10	072411544
45	10,5	072411545
46	11	072411546
47	12	072411547
48	13	072411548

S3 SRC



### 7243CK

€ 38,00

Leren enkelschoen, waterafstotend, met snelopening vetersysteem

EU	UK	Product Code
35	2,5	072431335
36	3,5	072431336
37	4,5	072431337
38	5	072431338
39	6	072431339
40	6,5	072431340
41	7	072431341
42	8	072431342
43	9	072431343
44	10	072431344
45	10,5	072431345
46	11	072431346
47	12	072431347
48	13	072431348

S3 RS SRC



SNELLE OPENING

### 7245BK

€ 44,00

Rijgveter leren enkelschoen, "lasser" stijl, waterafstotend, met snelopening vetersysteem en wreefbescherming met klittenbandsluiting

EU	UK	Product Code
35	2,5	072451235
36	3,5	072451236
37	4,5	072451237
38	5	072451238
39	6	072451239
40	6,5	072451240
41	7	072451241
42	8	072451242
43	9	072451243
44	10	072451244
45	10,5	072451245
46	11	072451246
47	12	072451247
48	13	072451248

S3 RS SRC



SNELLE OPENING

### 7246BK

€ 38,00

Suede schoen, geperforeerd

EU	UK	Product Code
35	2,5	072461235
36	3,5	072461236
37	4,5	072461237
38	5	072461238
39	6	072461239
40	6,5	072461240
41	7	072461241
42	8	072461242
43	9	072461243
44	10	072461244
45	10,5	072461245
46	11	072461246
47	12	072461247
48	13	072461248

S1P SRC



### 7422P

€ 9,00

Kuitlange sokken van gerecycled badstofkatoen, met badstof met tremoreffect in teen- en hielgedeelte 2 paar

EU	Size	Product Code
39-42	M	074220102
43-46	L	074220104

NEW!



### 7426P

€ 9,00

Maxi sneakersokken van gerecycled badstofkatoen, met badstofkatoen in de zool en tremoreffect in teen- en hielgedeelte 2 paar

NEW!



EU	Size	Product Code
39-42	M	074260102
43-46	L	074260104

### 7430T

€ 9,00

Sneakersokken van gerecycled katoen, met badstof met tremoreffect in teen- en hielgedeelte 3 paar

NEW!



EU	Size	Product Code
39-42	M	074300202
43-46	L	074300204

## 7818G

### € 45,00



**Werkbroek, multipocket-stijl, met stretchstof-inzetstukken**

#### GRIJS

XS	46	078180000
S	48	078180001
M	50	078180002
L	52	078180003
XL	54	078180004
XXL	56	078180005
XXXL	58	078180006

- T / C canvas, 65% polyester, 35% katoen, 260 g / m<sup>2</sup>
- Stretch-weefselinzetstukken, 90% nylon, 10% spandex; 260 g / m<sup>2</sup>
- Kniebodems en beenbodems versterkt in polyester 300D

#### STERKTE

De polyester en katoenen stof staan synoniem voor slijtvaste broeken. De toevoeging van slijtvaste inzetstukken op de knieën en de broekspijpen vertaalt zich in nog meer sterkte.

#### COMFORT EN GEMAK

De toevoeging van stretch-inzetstukken in de binnenbenen en op de rug resulteren in een opmerkelijk comfortabele broek.

Kleine details en toevoeging van zakken, duimstokzak en hamerlus, zorgen voor een hoog gemak voor de meest veeleisende werkers.

## 7818CM

### € 45,00

**Werkbroek, multipocket-stijl, slijtvast, comfortabel en praktisch, met uniek camouflageontwerp**

#### CAMOUFLAGEGRIJS

XS	46	078180300
S	48	078180301
M	50	078180302
L	52	078180303
XL	54	078180304
XXL	56	078180305
XXXL	58	078180306



## 7819G

### € 47,00

**Werkbroek, model met meerdere zakken, met afneembare holsterzakken,**

- T / C canvas, 65% polyester, 35% katoen, 260 g / m<sup>2</sup>
- Stretch-weefselinzetstukken, 90% nylon, 10% spandex; 260 g / m<sup>2</sup>
- Kniebodems en beenbodems versterkt in polyester 300D



XS	46	078190000
S	48	078190001
M	50	078190002
L	52	078190003
XL	54	078190004
XXL	56	078190005
XXXL	58	078190006



## NEW!

**GEMAKB** roek ontworpen om uniek gemak te bieden, gefocust op de 14 zakken. De nauwkeurige details, afneembare taillezakken en duimstokzakken zorgen voor uniek gemak, zelfs voor de meest veeleisende werknemers.

**KRACHTD** e stof van polyester en katoen staat synoniem voor een slijtvaste broek. De toevoeging van slijtvaste inzetstukken op de knieën en beenbodems vertaalt zich in een nog grotere sterkte.

**COMFORTD** e toevoeging van stretch-inzetstukken in de binnenkant van de pijpen en op de rug resulteert in een opmerkelijk comfortabele broek.

## 7600N

### € 52,00

**“Work trekking” broek van stretchstof**

- 90% nylon, 10% stretchstof, 265 g/m<sup>2</sup>, zwart



**TREKKING  
HEAVY  
SLIM FIT**

XS	46	076000100
S	48	076000101
M	50	076000102
L	52	076000103
XL	54	076000104
XXL	56	076000105
XXXL	58	076000106

- ONGEVENAARD COMFORT**
- De stretch, lichtgewicht stof volgt elke beweging en vertaalt zich zo in maximaal comfort.
  - Voorgevormde knienaden, voor meer comfort.

#### STERKTE EN DUURZAAMHEID

De toevoeging van zeer resistente stretchstof resulteert in een nog slijtvastere en duurzamere broek.

#### ONTWERP EN GEMAK

Het innovatieve ontwerp, geïnspireerd op bergkleding, is het kenmerk van de “work trekking”-broek, waarbij comfort samengaat met een goede pasvorm

## 7610N

### € 49,00

**“WerkTrekking” Broeken, LICHT**

- 90% nylon, 10% stretchstof, 140 g/m<sup>2</sup>, zwart



**TREKKING  
LIGHT  
SLIM FIT**

XS	46	076100100
S	48	076100101
M	50	076100102
L	52	076100103
XL	54	076100104
XXL	56	076100105
XXXL	58	076100106

**7650** € 65,00

**Stretch werkbroecken, meerdere zakken stijl**

- Stretch materiaal 90% nylon, 10% spandex, 260 g/m<sup>2</sup>
- Kniebeschermingszakken, achterzakken en pijpuiteinden versterkt met polyester 600D
- Slim pasvorm
- Scheurbestendig kruis
- Hogere rugdeel voor verhoogde rugbescherming
- Twee grote zakken voorzijde, een met klein zakje en verticale ritssluiting
- Twee achterzakken met klittenbandsluiting
- Grote zak aan linkerpijp met klittenband sluiting en verticale ritssluiting
- Zak aan rechterpijp met horizontale ritssluiting
- Grote kniebeschermingszakken met klittenbandsluiting
- Duimstokzak en hamerlus

**HEAVY**



XS	46	076500000
S	48	076500001
M	50	076500002
L	52	076500003
XL	54	076500004
XXL	56	076500005
XXXL	58	076500006

**7660G** € 53,00

**Stretch werkbroecken, lichtgewicht, meerdere zakken stijl**

- Stretch materiaal 86% nylon, 14% spandex, 140 g/m<sup>2</sup>
- Knie beschermingszakken, achterzakken versterkt met polyester 300D
- Scheurbestendig kruis
- Hogere rugband voor verhoogde rugbescherming
- Twee grote zakken voorzijde met ritssluiting

**LIGHT**



XS	46	076600000
S	48	076600001
M	50	076600002
L	52	076600003
XL	54	076600004
XXL	56	076600005
XXXL	58	076600006



**7850G** € 29,00

**Cargo werkbroecken,**

100% katoen, 240 g/m<sup>2</sup>, stretch werkbroecken aan zijkanten en grote zijzakken met reflexinzetstukken, grijs met fluorescerende groene details Slim Fit

**NEW!**

**KLASSIEK, MET TOCH EEN MODIEUZE LOOK**

Eenvoudige, essentiële lijnen en aandacht voor detail maken deze broek ideaal voor zowel werk als vrije tijd.

**COMFORT** De stof gemaakt van 100% katoen en de stretch tailleband is speciaal ontworpen om ongeëvenaard gemak en comfort te bieden in alle werksituaties.

**GEMAK** Speciale aandacht voor de keuze en posities van de zakken resulteert in een extreem praktische broek.



**SLIM FIT**



XS	46	078500100
S	48	078500101
M	50	078500102
L	52	078500103
XL	54	078500104
XXL	56	078500105
XXXL	58	078500106
XXXXL	60	078500107

**7642G** € 22,50

**Sweater met ronde hals, 240 g/m<sup>2</sup>, 60% katoen, 40% polyester, gemêleerd grijs, zwarte inzetstukken**

Beta's sweatshirt met ronde hals is de perfecte combinatie tussen comfort en een moderne look.

**COMFORT**

De zachte, warme stof zorgt voor uniek comfort tijdens het werk. De elastische geribbelde hals, mouwen en onderkant resulteren in een nog praktischer en functioneler kledingstuk.

**MODERNE UITZICHT**

De fluorescerende details, de gekleurde naden en de reflecterende inzetstukken zorgen voor een vleugje uniciteit en stijl.

**NEW!**



XS	076420000
S	076420001
M	076420002
L	076420003
XL	076420004
XXL	076420005
XXXL	076420006

**7665**
**€ 39,00**
**Hoodie, lange ritssluiting**

- 60% katoen, 40% polyester, 280 g/m<sup>2</sup>
- Elastische manchetten
- Twee grote heupzakken met ritssluiting
- Borstzak met verticale ritssluiting
- Vaste capuchon met trekkoorden

**ZWART**  
**7665N**
**TOP**  
*line*

**GRIJS**  
**7665G**

	ZWART	GRIJS
XS	076650000	076650100
S	076650001	076650101
M	076650002	076650102
L	076650003	076650103
XL	076650004	076650104
XXL	076650005	076650105
XXXL	076650006	076650106

**7637G**
**€ 59,00**
**Technisch fleece sweatshirt met inzetstukken van softshell-stof, om in elke situatie warm en comfortabel te blijven en tegelijkertijd modern uit te zien**

- Hoofdstof: fleece, 100% polyester, 250 g/m<sup>2</sup>
- Inzet: softshell 100D, met gebonden fleece, 270 g/m<sup>2</sup>

**BESCHERMING**

De gebruikte stof maakt het kledingstuk warm en comfortabel, terwijl het tijdens het werk koude bescherming biedt.

**COMFORT EN DUURZAAMHEID**

Ergonomisch, Sim fit, voor een uiterst comfortabel en functioneel kledingstuk.

Softshell-inzetstukken, voor extra sterkte en verhoogde duurzaamheid.

**MODERNE UITSTRALING**

Modern design en de combinatie van twee verschillende materialen maken het sweatshirt ideaal voor zowel werk als vrije tijd.



	ZWART	GRIJS
XS	076370000	076370000
S	076370001	076370001
M	076370002	076370002
L	076370003	076370003
XL	076370004	076370004
XXL	076370005	076370005
XXXL	076370006	076370006

**7636N**
**€ 19,00**
**Microfleece trui, korte ritssluiting, 180 g/m<sup>2</sup> zwart met reflecterende details**

Deze microfleece sweater combineert een eenvoudige stijl met comfort en gemak.

**EENVOUDIGE, ESSENTIELE LIJNEN**

De zwarte kleur en de reflecterende details resulteren in een eenvoudige stijl, waardoor deze trui bij elk kledingstuk van Beta's assortiment past.

**COMFORT EN BESCHERMING**

De extreem lichte fleecestof resulteert in een opmerkelijk comfortabel kledingstuk voor op het werk, zonder afbreuk te doen aan de bescherming tegen kou.



	ZWART	GRIJS
XS	076360500	076360500
S	076360501	076360501
M	076360502	076360502
L	076360503	076360503
XL	076360504	076360504
XXL	076360505	076360505
XXXL	076360506	076360506

**NEW!**

**7654N**
**€ 33,00**
**Stretch microfleece sweater, korte ritssluiting, zwart**

• 180 g



- 95% polyester, 5% spandex
- Elastische manchetten
- Borstzak met verticale ritssluiting
- Polyester inzetstukken op borstzak en mouwen

XS	076540000
S	076540001
M	076540002
L	076540003
XL	076540004
XXL	076540005
XXXL	076540006

**7657N**
**€ 42,00**
**Stretch fleece sweater, lange ritssluiting, zwart**

• 280 g



XS	076570000
S	076570001
M	076570002
L	076570003
XL	076570004
XXL	076570005
XXXL	076570006

**7750N**
**€ 49,00**
**NEW!**
**Werkbomberjack, model met meerdere zakken, 100% polyester, 100% polyester wattering, 120 g/m<sup>2</sup>, zwart**
**BESCHERMING**

De 100% polyester stof en vulling zijn de naam voor opmerkelijke sterkte en bescherming tegen kou in een eenvoudig, maar functioneel kledingstuk.

**GEMAK**

De twee borstzakken en de heupzakken met ritssluiting betekenen een optimale oplossing die zich vertaalt in een praktisch, functioneel kledingstuk.

**MAATWERK**

De binnenzak zorgt voor een volledig op maat gemaakt kledingstuk.



XS	077500000
S	077500001
M	077500002
L	077500003
XL	077500004
XXL	077500005
XXXL	077500006
XXXXL	077500007

**7670G**
**€ 74,00**
**Anorak jas vervaardigd uit Oxford polyester 300D, waterafstotend, PU-coating**

- PU-coating (weerstand tegen waterkolom tot 2,000 mm - ademend 2,000 mvp)
- Buiten materiaal: 100% polyester
- Binnen materiaal: 100% polyester
- Dubbele sluiting aan voorzijde met ritssluiting en drukknopen



S	076700001
M	076700002
L	076700003
XL	076700004
XXL	076700005
XXXL	076700006

**7673NG**
**€ 63,00**
**Bodywarmer met GRAPHENE voering, 80 g/m<sup>2</sup>**

- Buiten materiaal: borst en schouders: softshell materiaal - 96% polyester, 4% spandex
- rug: 100% nylon 20D
- Binnen materiaal: 100% polyester



S	076730001
M	076730002
L	076730003
XL	076730004
XXL	076730005
XXXL	076730006

**7780QN**
**€ 79,00**
**Bomberjack, gemaakt van dubbel materiaal**

S	077800201
M	077800202
L	077800203
XL	077800204
XXL	077800205
XXXL	077800206

- Buitenkant borst- en rugstof: 100% nylon 300D, waterdicht en slijtvast
- Schouders: softshell 96% polyester, 4% spandex
- Binnenstof: 100% polyester
- Vulling: 100% polyester

**BESCHERMING**

Traditionele nylon stof op de borst en rug is aangevuld met softshell-inzetstukken op de schouders, armen en capuchon, voor een nog meer water- en winddicht kledingstuk.

**ONTWERP EN INNOVATIE**

De combinatie van twee stoffen en kleuren - grijs en zwart - en het nieuwe gewatteerde-systeem resulteren in een innovatief, modern kledingstuk, ideaal voor zowel werk als vrije tijd.

**7579QN**
**€ 49,00**
**Bodywarmer, gemaakt van dubbel materiaal**

S	075790201
M	075790202
L	075790203
XL	075790204
XXL	075790205
XXXL	075790206

# Cotton

- 97% KATOEN, 3% STRETCH-STOF, 220 G/M<sup>2</sup>
- KLEUR: GRIJS MET REFLECTERENDE GRIJZE DETAILS

**7930MG**
**€ 39,00**
**Werkbroek, model met meerdere zakken**

- Kniebeschermersinzetstukken met riemsluiting

**NEW!**

XS	079300400
S	079300401
M	079300402
L	079300403
XL	079300404
XXL	079300405
XXXL	079300406

**7931MG**
**€ 34,00**
**Korte werkbroek**

**NEW!**

- Elastische tailleband
- Twee grote voorzakken
- Twee achterzakken met riemsluiting
- Grote voorzakken met riemsluiting
- Sleutelhanger aan de taille
- Achterband met Beta-logo
- Reflexlogo op linkerbeenzak

XS	079310400
S	079310401
M	079310402
L	079310403
XL	079310404
XXL	079310405
XXXL	079310406

**7935MG**
**€ 75,00**
**Bodywarmer, grijs**

- Voorsluiting met dubbele ritssluiting
- Kraag met riemsluiting
- Manchetten met riemverstellers
- Kniebeschermersinzetstukken met riemsluiting

XS	079350400
S	079350401
M	079350402
L	079350403
XL	079350404
XXL	079350405
XXXL	079350406

**7937MG**
**€ 39,00**
**Bodywarmer, grijs**

- Ritssluiting aan de voorkant, flap bedekt met klittenbandsluiting
- Borstzakken met klittenbandsluiting en pennenzak
- Grote heupzakken met riemsluiting
- Verstelbare tailleband met riempje

**NEW!**

XS	079370400
S	079370401
M	079370402
L	079370403
XL	079370404
XXL	079370405
XXXL	079370406

## EASY CANVAS 260 g

• T/C CANVAS, 65% POLYESTER, 35% KATOEN, 260 G/M<sup>2</sup>



### 7900G

€ 40,00

#### Werkbroeken

- Inzetstukken en kniezakken zijn vervaardigd uit "Oxford" polyester/PU, 220 g/m<sup>2</sup>

Maat	XS	S	M	L	XL	XXL	XXXL	XXXXL
46	48	50	52	54	56	58	60	
	07900800	07900801	07900802	07900803	07900804	07900805	07900806	07900807



### 7901G

€ 33,00

#### Werk Bermuda

- T/C canvas, 65% polyester, 35% katoen, 260 g/m<sup>2</sup>

- Metalen ritssluiting
- Twee diepe zakken aan voorzijde met klei gereedschapszak en klittenbandsluiting
- Grote zak aan linkerzijde met mobiele telefoonzakje en badgehouder
- Grote zakken achterzijde met "Oxford" versteviging en klittenbandsluiting
  - Duimstokzak en hamerlus
  - Kniebeschermingszakken



Maat	XS	S	M	L	XL	XXL	XXXL	XXXXL
46	48	50	52	54	56	58	60	
	079010800	079010801	079010802	079010803	079010804	079010805	079010806	079010807

### 7903G

€ 50,00

#### Werkoverall, mouwloos

- Metalen ritssluiting
- Verstelbare elastische schouderband met kunststof snelsluiting
- Ceinture élastiquée
- Grote borstzak met klittenbandsluiting

Maat	XS	S	M	L	XL	XXL	XXXL	XXXXL
	079030800	079030801	079030802	079030803	079030804	079030805	079030806	079030807



### 7905G

€ 63,00

#### Werkoverall

- Manchetten verstelbaar
- Tweeweg ritssluiting voorzijde geheel afgedekt door flap met klittenbandsluiting
- Borstzakken met klittenbandsluiting en pennen zakje

- T/C canvas, 65% polyester, 35% katoen, 260 g/m<sup>2</sup>
- Inzetstukken en kniezakken vervaardigd uit "Oxford" BNpolyester/PU, 220 g/m<sup>2</sup>
  - Elastische heupband
- Twee diepe zakken aan voorzijde met kleine gereedschapszak en klittenbandsluiting
- Grote zak aan linkerzijde met mobiele telefoonzak en badgehouder, afsluitbaar door klittenband
  - Grote zakken achterzijde met "Oxford" versteviging en klittenbandsluiting
    - Duimstokzak en hamerlus
    - Kniebeschermingszakken



Maat	XS	S	M	L	XL	XXL	XXXL	XXXXL
	079050800	079050801	079050802	079050803	079050804	079050805	079050806	079050807

### 7907G

€ 37,00

#### Werkvest

- T/C canvas, 65% polyester, 35% katoen, 260 g/m<sup>2</sup>
- Slijtvaste inzetstukken vervaardigd uit "Oxford" polyester/PU, 220 g/m<sup>2</sup>
- Borstzakken met klittenbandsluiting, pennenzakje en badgehouder
- Grote heupzakken met klittenbandsluiting

Maat	XS	S	M	L	XL	XXL	XXXL	XXXXL
	079070800	079070801	079070802	079070803	079070804	079070805	079070806	079070807



### 7909G

€ 45,00

#### Werkjas

- Slijtvaste inzetstukken vervaardigd uit "Oxford" polyester/PU, 220 g/m<sup>2</sup>
- Manchetten verstelbaar
- Tweeweg ritssluiting voorzijde geheel afgedekt door flap met klittenbandsluiting
- Elastische heupband
- Borstzakken met klittenbandsluiting, pennenzakje en badgehouder
- Twee diepe heupzakken met klittenbandsluiting

Maat	XS	S	M	L	XL	XXL	XXXL	XXXXL
	079090800	079090801	079090802	079090803	079090804	079090805	079090806	079090807





## EASY TWILL 180 g

• T/C TWILL KATOEN, 65% POLYESTER, 35% KATOEN, 180 G/M<sup>2</sup>

Beta EASY LIGHT



### 7860G

€ 36,00

#### Werkbroeken, lichtgewicht

- Inzetstukken en kniestukken vervaardigd uit "Oxford" polyester/PU, 220 g/m<sup>2</sup>

XS	46	078600800
S	48	078600801
M	50	078600802
L	52	078600803
XL	54	078600804
XXL	56	078600805
XXXL	58	078600806
XXXXL	60	078600807
5XL	62	078600808



LIGHT

### 7861G

€ 31,00

#### Werkbermuda, meerdere zakken model

- Inzetstukken en kniestukken vervaardigd uit "Oxford" polyester/PU, 220 g/m<sup>2</sup>

- Metalen ritssluiting
- Twee diepe zakken voorzijde met kleine insteekvakje en klittenbandsluiting
  - Grote zak aan linkerbeen met klittenbandsluiting, mobiele telefoonzakje en badgehouder
- Grote achterzakken met "Oxford" versteviging en klittenband sluiting
  - Duimstokzakje en hamerlus
  - Kniebeschermingszakken



LIGHT

XS	46	078610800
S	48	078610801
M	50	078610802
L	52	078610803
XL	54	078610804
XXL	56	078610805
XXXL	58	078610806
XXXXL	60	078610807
5XL	62	078610808

### 7863G

€ 45,00

#### Werkoverall, mouwloos, lichtgewicht

- Inzetstukken en kniezakken zijn vervaardigd uit "Oxford" polyester/PU, 220 g/m<sup>2</sup>
- Metalen ritssluiting klittenbandsluiting

XS	078630800
S	078630801
M	078630802
L	078630803
XL	078630804
XXL	078630805
XXXL	078630806
XXXXL	078630807
5XL	078630808



LIGHT

### 7865G

€ 59,00

#### Werkoverall, lichtgewicht

- Verstelbare elastische schouderbanden, met kunststof snelsluiting
- Grote borstzak met klittenbandsluiting
- Grote zak aan linkerzijde met mobiele telefoon zakje en badgehouder

- Elastische heupband
- Twee diepe zakken aan voorzijde met kleine gereedschapszak en klittenbandsluiting
- Grote zakken achterzijde met "Oxford" versteviging en klittenband sluiting
  - Duimstokzak en hamerlus
  - Kniebeschermingszakken



LIGHT

XS	078650800
S	078650801
M	078650802
L	078650803
XL	078650804
XXL	078650805
XXXL	078650806
XXXXL	078650807
5XL	078650808

### 7867G

€ 34,00

#### Werkvest, lichtgewicht

- Slijtvaste inzetstukken vervaardigd uit "Oxford" polyester/PU, 220 g/m<sup>2</sup>
- Borstzakken met klittenbandsluiting, pennenzakje en badgehouder
- Grote heupzakken met klittenbandsluiting

XS	078670800
S	078670801
M	078670802
L	078670803
XL	078670804
XXL	078670805
XXXL	078670806
XXXXL	078670807
5XL	078670808



LIGHT

### 7869G

€ 40,00

#### Werkjas, lichtgewicht

- Slijtvaste inzetstukken vervaardigd uit "Oxford" polyester/PU, 220 g/m<sup>2</sup>
- Manchetten verstelbaar
- Tweeweg ritssluiting voorzijde geheel afgedekt door flap met klittenbandsluiting
- Elastische heupband
- Borstzakken met klittenbandsluiting, pennenzakje en badgehouder
- Twee diepe heupzakken met klittenbandsluiting

XS	078690800
S	078690801
M	078690802
L	078690803
XL	078690804
XXL	078690805
XXXL	078690806
XXXXL	078690807
5XL	078690808



LIGHT

**7548M**
**€ 19,00**

T-shirt met print, 100% katoen, 150 g/m<sup>2</sup>

**NEW!**

XS	075480400
S	075480404
M	075480401
L	075480402
XL	075480403
XXL	075480405
XXXL	075480406

**7548C**
**€ 19,00**

T-shirt met klassieke print, 100% katoen, 150 g/m<sup>2</sup>

**NEW!**

XS	075480500
S	075480501
M	075480502
L	075480503
XL	075480504
XXL	075480505
XXXL	075480506

**9525TR**

095250011

**NEW!**
**€ 12,50**

Truckercap met gebogen klep, 50% katoen, 50% polyester, mesh aan de achterkant, snapback-stijl, zwart

**9526F**

095260005

**NEW!**
**€ 450,00**

Minikoelkast, energie-efficiëntieklasse F, inhoud 63 l, zwart

**9520P**

095200100

**NEW!**
**€ 65,00**

Paraplubak, van gegalvaniseerd metaal, met lasergesneden logo en lekbak, zwart

**9563U**

095630020

**€ 250,00**

Bureaustoel, zwart

Afmetingen:

- Hoogte rugleuning: 97 cm
- Afmetingen zitting: 50 cm x 53 cm
- Totale stoelhoogte: 133-144 cm
- Onderstel: 35 cm (beenlengte) x 49 cm (hoogte)



# Beta

## R5C55



## MODULAR SYSTEM



**Configureer uw werkplaats online**



 **Beta**  
**AMBASSADOR**

**FABIO QUARTARARO**



Partnership 2023

2023 MotoGP  
World Championship



 **Beta**  
**Benelux B.V.**

BELDER 9-B  
4704RK Roosendaal  
TEL : +31(0)165.534761  
FAX +31 (0) 165.534791  
EMAIL : info@betabenelux.nl  
www.betabenelux.nl

998016019



Drukfouten en prijswijzingen voorbehouden.