

# Beta

## C45PRO



**Geldig tot 28/02/2025**  
Prijzen exclusief BTW

# **Beta** C45PRO



# PAS UW WERKOMGEVING AAN UW BEHOEFTE AAN.

Laat uw werkplaats of garage er anders uitzien. Kies uit de reeds samengestelde sets of creëer uw eigen werkplek.



Met de modulaire werkplaatsinrichting C45PRO, kunt u uw eigen werkomgeving creëren afhankelijk van zowel de beschikbare ruimte als uw gebruikerseisen.

Dit eenvoudige, flexibele assortiment op basis van vooraf bepaalde combinaties kan later worden uitgebreid of gewijzigd.

Als alternatief kunt u uw werkplek volledig aanpassen, te beginnen met de werkbladen – verkrijgbaar in MDF hout voorzien van een roestvast stalen afwerking of multiplex hout – en deze aan te vullen met talrijke onderdelen en accessoires waaruit u kunt kiezen.

# C45PRO D

## SAMENSTELLING BESTAAT UIT:

- 1 vast ladenblok met 7 laden (C45PRO M7)
- 1 gereedschapswagen met 7 laden (C45PRO C7)
- 1 vast service blok (C45PRO MS)
- 1 vast ladenblok met 5 laden (C45PRO M5)
- 1 twee deurs onderkast (C45PRO MA)

- 5 geperforeerde gereedschapspanelen (C45PRO PF)
- 5 ophangkasten (C45PRO PM)
- 7 bevestigingssteunen, breed model (C45PRO SL)
- 2 bevestigingssteunen, smal model (C45PRO SS)
- 2 enkele deurs hoge kast (C45PRO AS1)



# C45PRO D



In hoogte verstelbaar



Aluminium handgreep

# PROFESSIONEEL ROBUUST EN EFFICIËNT

## C45PRO IS DE PROFESSIONELE WERKPLAATSINRICHTING

die u helpt het meest uit uw werkruimte te halen.  
Gebaseerd op het nieuwe 2022-ontwerp en de technische verbeteringen  
die voor het frame zijn ontwikkeld, biedt het  
een uitstekende prijs/kwaliteitverhouding.



C45PRO AS1

C45PRO MA



### Werkplaatsinrichting C45PRO DX

- 1 werkblad uit **MDF**, voorzien van roestvaststalen afwerking (C45PX/3-2,0MT)
- 1 werkblad uit **MDF**, voorzien van roestvaststalen afwerking (C45PX/2-1,3MT)
- 1 zelfdragende complete hoek uit **MDF**, voorzien van roestvaststalen afwerking (C45PRO CORNER/X)



### C45PRO DX

045000031

572,3 kg

€ 6.199,00

### Werkplaatsinrichting C45PRO DW

- 1 multiplex houten werkblad (C45PW/3-2,0MT)
- 1 multiplex houten werkblad (C45PW/2-1,3MT)
- 1 zelfdragende complete hoek met houten werkblad (C45PRO CORNER/W)



### C45PRO DW

045000032

568,5 kg

€ 5.999,00

# C45PRO F

**NEW**

**SAMENSTELLING BESTAAT UIT:**

- 1 Vaste tweedeurs module (C45PRO MA)
- 1 Gereedschapswagen met 7 laden (C45PRO C7)
- 1 Vast ladenblok met 7 laden (C45PRO M7)
- 1 Vaste module met 3 laden en **2 ingebouwde haspels** (C45PRO ACT)
- 1 Vaste servicemodule (C45PRO MS)
- 2 geperforeerde gereedschapspanelen (C45PRO PF)
- 1 geperforeerd gereedschapspaneel, kan worden uitgerust met een stopcontact (niet inbegrepen) (C45PRO PFE)
- 3 Wandkasten (C45PRO PM)
- 1 Gereedschapswandsysteem met aluminium rolluik (C45PRO PAS)
- 6 wandbeugels, breed type (C45PRO SL)
- 4 wandbeugels, smal type (C45PRO SS)
- 2 Enkeldeurs gereedschapkasten (C45PRO AS1)



**STANDAARD MEEGELEVERD**



1900S 8X10

1844 15-H05



C45PRO CORNER/X

C45PRO CORNER/W

**Werkplaatsinrichting C45PRO FX**

- 1 Werkblad uit MDF, voorzien van roestvaststalen afwerking (C45PX/3-2,0MT)
- 1 Werkblad uit MDF, voorzien van roestvaststalen afwerking (C45PX/2-1,3MT)
- 1 Zelfsteunende complete hoek met werkblad uit MDF, voorzien van roestvaststalen afwerking (C45PRO CORNER/X)



**C45PRO FX**

045000035 576 kg

**€ 6.585,00**

**Werkplaatsinrichting C45PRO FW**

- 1 Meerlaags houten werkblad (C45PW / 3-2,0MT)
- 1 Meerlaags houten werkblad (C45PW / 2-1,3MT)
- 1 Zelfsteunende complete hoek met meerlaags houten werkblad (C45PRO CORNER/W)



**C45PRO FW**

045000045 572 kg

**€ 6.371,00**

**C45PRO F**

# C45PRO G

**NEW**

**SAMENSTELLING BESTAAT UIT:**

- 1 Vaste module met 3 laden en 2 ingebouwde haspels (C45PRO ACT)
- 1 Gereedschapswagen met 7 laden (C45PRO C7)
- 1 Vaste module met 7 laden (C45PRO M7)
- 1 Vaste tweedeurs module (C45PRO MA)
- 1 geperforeerd gereedschapspaneel (C45PRO PF)
- 1 geperforeerd gereedschapspaneel, kan worden uitgerust met een stopcontact (niet inbegrepen) (C45PRO PFE)
- 2 Wandkasten (C45PRO PM)
- 1 Gereedschapswandsysteem met aluminium rolluik (C45PRO PAS)
- 5 wandbeugels, breed type (C45PRO SL)
- 4 wandbeugels, smal type (C45PRO SS)
- 2 Enkeldeurs gereedschapskasten (C45PRO AS1)



**STANDAARD MEEGELEVERD**



**C45PRO CORNER/X**    **C45PRO CORNER/W**

**Werkplaatsinrichting C45PRO GX**

- 1 Werkblad uit MDF, voorzien van roestvaststalen afwerking (C45PX/3-2,0MT)
- 1 Werkblad uit MDF, voorzien van roestvaststalen afwerking (C45PX/1-0,7MT)
- 1 Zelfsteunende complete hoek met werkblad uit MDF, voorzien van roestvaststalen afwerking (C45PRO CORNER/X)



**C45PRO GX**

**€ 5.899,00**

045000036

507 kg

**Werkplaatsinrichting C45PRO GW**

- 1 Meerlaags houten werkblad (C45PW/3-2,0MT)
- 1 Meerlaags houten werkblad (C45PW/1-0,7MT)
- 1 Zelfsteunende complete hoek met meerlaags houten werkblad (C45PRO CORNER/W)



**C45PRO GW**

**€ 5.710,00**

045000037

504 kg

**C45PRO G**

## C45PRO

### SAMENSTELLING BESTAAT UIT:

- Vast ladenblok met 7 laden (C45PRO M7)
- Gereedschapswagen met 7 laden (C45PRO C7)
- Vast service blok (C45PRO MS)
- 3 geperforeerde gereedschapspanelen (C45PRO PF)
- 3 ophangkasten (C45PRO PM)
- 3 bevestigingssteunen, breed model (C45PRO SL)
- 1 bevestigingssteun, smal model (C45PRO SS)
- Tweedeurs hoge kast (C45PRO AS2)

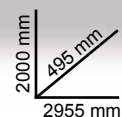

# C45PRO

#### Werkplaatsinrichting C45PRO X

- Werkblad uit MDF, voorzien van een roestvaststalen afwerking (C45PX/3-2,0MT)



**C45PRO X**

045000001

305 kg

**€ 2.999,00**

#### Werkplaatsinrichting C45PRO W

- Multiplex houten werkblad (C45PW/3-2,0MT)



**C45PRO W**

045000002

303 kg

**€ 2.899,00**



# C45PRO H

**NEW**

**SAMENSTELLING BESTAAT UIT:**

- 1 Vaste module met 3 laden en 2 **ingebouwde haspels** (C45PRO ACT)
- 1 Gereedschapswagen met 7 laden (C45PRO C7)
- 1 Vaste module met 4 laden (C45PRO M4)
- 3 Wandkasten (C45PRO PM)
- 3 geperforeerde gereedschapspanelen (C45PRO PF)
- 3 wandbeugels, breed type (C45PRO SL)
- 1 wandbeugel, smal type (C45PRO SS)
- 1 Tweedeurs gereedschapskast (C45PRO AS2)



**STANDAARD MEEGELEVERD**

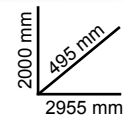

**Werkplaatsinrichting C45PRO HX**

- 1 Werkblad uit MDF, voorzien van roestvaststalen afwerking (C45PX/3-2,0MT)



**C45PRO HX**

045000038

300 kg

**€ 3.381,00**

**Werkplaatsinrichting C45PRO HW**

- 1 Meerlaags houten werkblad (C45PW/3-2,0MT)



**C45PRO HW**

045000039

299 kg

**€ 3.299,00**

**C45PRO H**

## C45PRO A

### SAMENSTELLING BESTAAT UIT:

- Vast service blok (C45PRO MS)
- Vast ladenblok met 7 laden (C45PRO M7)
- Twee deurs onderkast (C45PRO MA)
- 3 ophangkasten (C45PRO PM)
- 3 geperforeerde gereedschapspanelen (C45PRO PF)
- 2 bevestigingssteunen, breed model (C45PRO SL)
- 2 bevestigingssteunen, smal model (C45PRO SS)

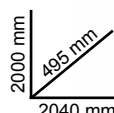

### Werkplaatsinrichting C45PRO AX

- Werkblad uit **MDF**, voorzien van een roestvaststalen afwerking (C45PX/3-2,0MT)

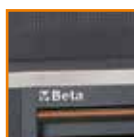

**C45PRO AX**

045000003

206 kg

€ 2.099,00

### Werkplaatsinrichting C45PRO AW

- Multiplex houten werkblad (C45PW/3-2,0MT)



**C45PRO AW**

045000004

204 kg

€ 1.999,00

## C45PRO B

### SAMENSTELLING BESTAAT UIT:

- Vast ladenblok met 5 laden (C45PRO M5)
- Twee deurs onderkast (C45PRO MA)
- 2 ophangkasten (C45PRO PM)
- 2 geperforeerde gereedschapspanelen (C45PRO PF)
- 2 bevestigingssteunen, breed model (C45PRO SL)
- 1 bevestigingssteun, smal model (C45PRO SS)
- Enkel deur hoge kast (C45PRO AS1)

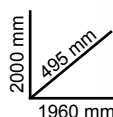

### Werkplaatsinrichting C45PRO BX

- Werkblad uit **MDF**, voorzien van een roestvaststalen afwerking (C45PX/2-1,3MT)

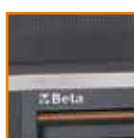

**C45PRO BX**

045000021

191 kg

€ 1.949,00

### Werkplaatsinrichting C45PRO BW

- Multiplex houten werkblad (C45PW/2-1,3MT)

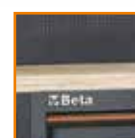

**C45PRO BW**

045000022

190 kg

€ 1.899,00

## C45PRO C

### SAMENSTELLING BESTAAT UIT:

- Vaste servicemodule (C45PRO MS)
- Vaste module met 7 laden (C45PRO M7)
- 2 wandkasten (C45PRO PM)
- 2 geperforeerde gereedschapspanelen (C45PRO PF)
- 2 muurbeugels, breed type (C45PRO SL)
- 1 muurbeugel, smal type (C45PRO SS)
- Enkeldeurs kast (C45PRO AS1)

2000 mm  
495 mm  
1960 mm



#### Werkplaatsinrichting C45PRO CX

- Werkblad uit MDF, voorzien van een roestvaststalen afwerking (C45PX/2-1,3MT)



**C45PRO CX**

045000023

199 kg

€ 2.099,00

#### Werkplaatsinrichting C45PRO CW

- Multiplex houten werkblad (C45PW/2-1,3MT)



**C45PRO CW**

045000024

198 kg

€ 1.999,00

## C45PRO E

### SAMENSTELLING BESTAAT UIT:

- 2 geperforeerde gereedschapspanelen (C45PRO PF)
- 2 wandkasten (C45PRO PM)
- 2 muurbeugels breed type (C45PRO SL)
- 1 muurbeugel smal type (C45PRO SS)
- 1 enkele deur kast (C45PRO AS1)
- Vaste module met 7 laden:
  - 1 lade, 1248x406 mm
  - 6 laden, 782x406 mm
  - 5 laden, 85 mm hoog
  - 1 lade, 155 mm hoog
- 1 opbergvak met tussenschap en deur

2000 mm  
495 mm  
1960 mm



#### Werkplaatsinrichting C45PRO EX

- Vaste module met 7 laden en RVS gecoat MDF werkblad (C45PRO M7A/X)



**C45PRO EX**

045000033

174,6 kg

€ 2.049,00

#### Werkplaatsinrichting C45PRO EW

- Vaste module met 7 laden en werkblad van multiplex (C45PRO M7A/W)



**C45PRO EW**

045000034

173,6 kg

€ 1.979,00

C45PRO C

C45PRO E

## C45PRO BP-1,3

### SAMENSTELLING BESTAAT UIT:

- Vaste module met 7 laden (C45PRO M7)
- Vaste module met 5 laden (C45PRO M5)
- 2 geperforeerde gereedschapspanelen (C45PRO PF)
- 1 muurbeugel, breed type (C45PRO SL)
- 2 muurbeugels, smal type (C45PRO SS)



### Werkplaatsinrichting C45PRO BPX-1,3

- Werkblad uit MDF, voorzien van een roestvaststalen afwerking (C45PX/2-1,3MT)



#### C45PRO BPX-1,3

045000041

140 kg

€ 1.425,00

### Werkplaatsinrichting C45PRO BPW-1,3

- Multiplex houten werkblad (C45PW/2-1,3MT)



#### C45PRO BPW-1,3

045000051

139 kg

€ 1.339,00

## C45PRO BP-2,0

### SAMENSTELLING BESTAAT UIT:

- Vaste module met 7 laden (C45PRO M7)
- Vaste module met 5 laden (C45PRO M5)
- 3 geperforeerde gereedschapspanelen (C45PRO PF)
- 2 muurbeugels, breed type (C45PRO SL)
- 2 muurbeugels, smal type (C45PRO SS)

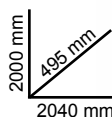

### Werkplaatsinrichting C45PRO BPX-2,0

- Werkblad uit MDF, voorzien van een roestvaststalen afwerking (C45PX/3-2,0MT)



#### C45PRO BPX-2,0

045000042

158 kg

€ 1.595,00

### Werkplaatsinrichting C45PRO BPW-2,0

- Meerlaags houten werkblad (C45PW/3-2,0MT)



#### C45PRO BPW-2,0

045000052

156 kg

€ 1.525,00

## C45PRO M7A

### Vaste module met 7 laden, voor werkplaatsinrichting C45PRO

- 1 lade (1248x406 mm) met kogelgelagerde geleiders
- 6 laden (782x406 mm) met kogelgelagerde geleiders:
  - 5 laden, 65 mm hoog
  - 1 lade, 145 mm hoog
- Ladenbodems beschermd door schuimrubberen matten
- Centraal slot aan voorkant
- Met verticaal verstelbare poten
- Kan worden voorzien van inlays
- 1 opbergvak met tussenschap en deur, binnenmaat 504x424x597 mm

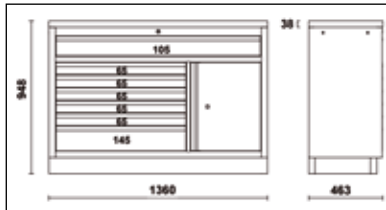

h	max
65 mm	25 kg
105 mm	40 kg
145 mm	30 kg



- ### Vaste module met 7 laden, voor werkplaatsinrichting
- RVS gecoat MDF werkblad, 1360 mm lang



#### C45PRO M7A/X

045000161

81 kg

€ 1.049,00

- ### Vaste module met 7 laden, voor werkplaatsinrichting
- Multi-laags houten werkblad, 1360 mm lang



#### C45PRO M7A/W

045000171

80 kg

€ 999,00

## C45PRO MWS

### Gereedschapswagen met 7 laden en ingebouwde afvalbak voor werkplaatsinrichting

- 1 lade (1248x406 mm) met kogelgelagerde geleiders
- 6 laden (782x406 mm) met kogelgelagerde geleiders:
  - 5 lades, 65 mm hoog
  - 1 lade, 145 mm hoog
- Ladebodems beschermd door schuimrubberen matten
- Kan worden voorzien van inlays en vakverdelers
- Opbergvak met tussenschap en deur, binnenmaat 504x424x597mm
- Ingebouwde afvalbak
- Ingebouwde papierrolhouder
- 4 zware zwenkwielen, Ø 150 mm (1 met rem)
- Gecentraliseerde vergrendeling voorzijde

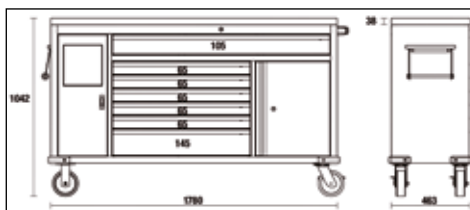

h	max
65 mm	25 kg
105 mm	40 kg
145 mm	30 kg



Paar geperforeerde gereedschapspanelen voor C45PRO MWS



- ### Gereedschapswagen met 7 laden en ingebouwde afvalbak voor werkplaatsinrichting
- Werkblad (1680 mm) van roestvrij staal gecoat MDF



#### C45PRO MWS/X

045000181

126 kg

€ 1.149,00

- ### Gereedschapswagen met 7 laden en ingebouwde afvalbak voor werkplaatsinrichting
- Meerlaags houten werkblad (1680 mm)



#### C45PRO MWS/W

045000191

122 kg

€ 1.099,00

C45PRO M7A

C45PRO MWS

## C45PRO CORNER

### Zelfdragende complete hoek voor werkplaatsinrichting

- Hangkast met gasveren, waardoor de deur makkelijker te openen en te sluiten is
- 2 geperforeerde gereedschapspanelen (1052x860)
- Groot opbergvak in hoekkast
- Met verticaal verstelbare poten

### Zelfdragende complete hoek voor werkplaatsinrichting

- RVS hoekwerkblad (860x860 mm)



### C45PRO CORNER/X

045000401

94 kg

€ 1.329,00

### Zelfdragende complete hoek voor werkplaatsinrichting

- Meerlaags houten hoekwerkblad (860x860 mm)



### C45PRO CORNER/W

045000411

93 kg

€ 1.279,00



## C45PRO CAI

### Onderste hoekmodule voor werkplaatsuitrusting combinatie C45PRO

- Vaste hoekmodule met groot opbergvak
- Met verticaal verstelbare poten



### Onderste hoekmodule voor werkplaatsuitrusting combinatie C45PRO

- Hoekwerkblad van RVS gecoat MDF, 860x860 mm



### C45PRO CAI/X

045000412

62 kg

€ 719,00

### Onderste hoekmodule voor werkplaatsuitrusting combinatie C45PRO

- Meerlaags houten hoekwerkblad (860x860 mm)



### C45PRO CAI/W

045000402

56 kg

€ 679,00

## C45PX

Werkblad van RVS gecoat MDF, voor werkbanken voor werkplaatsinrichting C45PRO

- Dikte: 38 mm
- Er is plaats voor een bankschroef (1599P/150, apart te bestellen)



680x463x38 mm

**C45PX/1-0,7MT**

045000101 6 kg

€ 139,00

1360x463x38 mm

**C45PX/2-1,3MT**

045000103 21 kg

€ 235,00

2040x463x38 mm

**C45PX/3-2,0MT**

045000110 31,8 kg

€ 299,00

## C45PW

Meerlaags houten werkblad, 1360x463 mm, voor werkplaatsinrichting C45PRO

- Dikte: 38 mm
- Er is plaats voor een bankschroef (1599P/150, apart te bestellen)



680x463x38 mm

**C45PW/1-0,7MT**

045000111 6 kg

€ 109,00

1360x463x38 mm

**C45PW/2-1,3MT**

045000113 20 kg

€ 149,00

2040x463x38 mm

**C45PW/3-2,0MT**

045000120 30 kg

€ 219,00

## 1599P

Bankschroeven parallel

- Geharde bekken
- Aambeeld met groot gelakt oppervlak
- Vierkante stalen voet

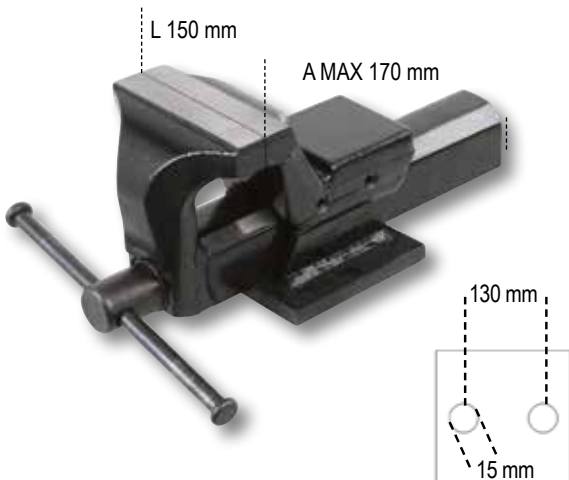

**1599P**

015990050 15,5 kg

€ 319,00

## C45PRO T3

3-laags gereedschapswagen, voor werkplaatsinrichting combinatie C45PRO

- 4 zwenkwielen, Ø 100 mm (een met rem)
- Statisch draagvermogen: 200 kg (verdeeld over 3 legborden)

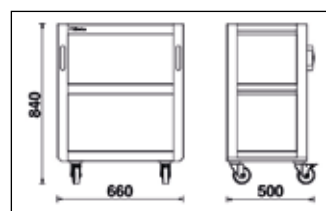

**C45PRO T3**

045000250 19,2 kg

€ 201,00

## C45PRO C5

**Gereedschapswagen met 5 laden, voor werkplaatsinrichting C45PRO**

- 5 laden (532x406 mm) met kogelgelagerde geleiders
- 4 zwenkwielen, Ø 100 mm (2 met rem)
- Ladebodems beschermd door schuimrubberen matten
- Gecentraliseerde vergrendeling vooraan
- Kan worden voorzien van inlays en vakverdelers
- Handgrepen ingebouwd in frame voor meer gebruiksgemak

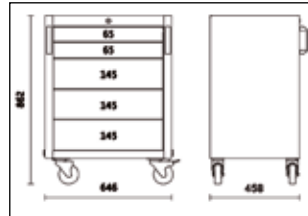
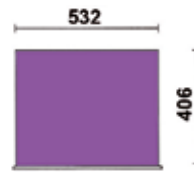

### C45PRO C5

045000225

46 kg

€ 529,00

h	max
65 mm	25 kg
145 mm	30 kg

## C45PRO C7

**Gereedschapswagen met 7 laden, voor werkplaatsinrichting C45PRO**

- 7 laden (532x406 mm) met kogelgelagerde geleiders
- 4 stuurwielen, Ø 100 mm (2 met rem)
- Ladenbodems beschermd door schuimrubberen matten
- Gecentraliseerde vergrendeling vooraan
- Kan worden voorzien van inlays
- Handgrepen ingebouwd in frame voor meer gebruiksgemak

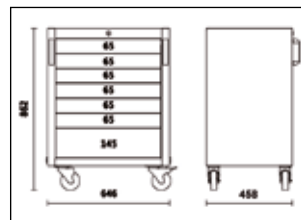

### C45PRO C7

045000227

50 kg

€ 549,00

h	max
65 mm	25 kg
145 mm	30 kg

## C45PRO MA

**Vaste tweedeurs module voor werkplaatsinrichting C45PRO**

- Met slot
- Verticaal verstelbare binnenplank
- Binnenafmetingen 670x420 mm
- Met verticaal verstelbare poten

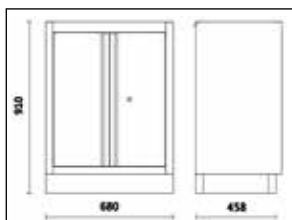

### C45PRO MA

045000232

29,4 kg

€ 269,00

## C45PRO MS

**Vaste servicemodule voor werkplaatsinrichting C45PRO**

- Ingebouwde afvalbak
- Papierrolcompartiment
- Met verticaal verstelbare poten

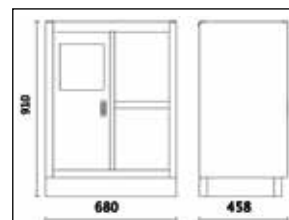

### C45PRO MS

045000239

37 kg

€ 349,00



## C45PRO MAL

**NEW**

Vaste module, 1360 mm lang, met 2 deuren,  
voor werkplaatsuitrustingcombinatie C45PRO

- Met slot
- Verticaal verstelbare plank
- Binnenafmetingen: 1.355x420 mm
- Met verticaal verstelbare poten

### C45PRO MAL

045000229 44,8 kg

€ 453,00

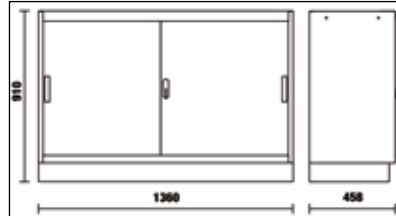

## C45PRO MAT

**NEW**

Vaste module, 1360 mm lang, met 2 heldere polycarbonaat deuren,  
voor werkplaatsuitrustingcombinatie C45PRO

- Heldere polycarbonaat deuren
- Met slot
- Verticaal verstelbare plank
- Binnenafmetingen: 1.355x420 mm
- Met verticaal verstelbare poten

### C45PRO MAT

045000230 44,1 kg

€ 497,00

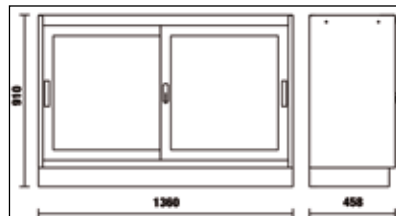

## C45PRO M3A

Vaste module met 3 laden en 2 deuren,  
voor werkplaatsinrichting combinatie C45PRO

- 3 laden (566x406 mm) met kogelgelagerde geleiders
- Ladebodems beschermd door schuimrubberen matten
- Kan worden voorzien van inlays en vakverdelers
- Gecentraliseerde vergrendeling vooraan
- Opbergvak met dubbele deur en slot (binnenmaat 670x440 mm), compleet met tussenschap
- Met verticaal verstelbare poten

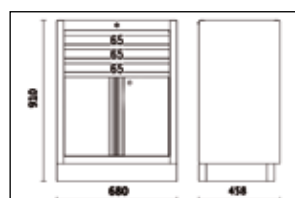
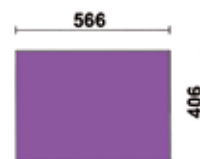

### C45PRO M3A

045000231 44 kg

€ 449,00

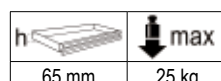

## C45PRO RD

### Vaste afvalinzamelmodule voor werkplaatsinrichting C45PRO

De ideale oplossing voor gesorteerde afvalinzameling (glas, papier, plastic...)

- Stevig plaatstalen frame compleet met 4 containers met kanteldeur voor het sorteren van afval
- Elke container is voorzien van:
  - een uitneembare plastic bak; inhoud: 25 l
  - 4 zwenkwielen, Ø 60 mm
- Geleverd met set van 4 kleuren tape
- Met verticaal verstelbare poten



C45PRO RD/X

### C45PRO RD/X

045000241

80 kg

€ 1.049,00

### C45PRO RD/W

045000240

80 kg

€ 749,00



C45PRO RD/W

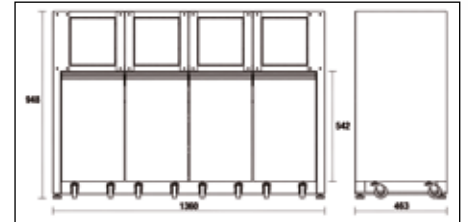

## C45PRO ML

### Vaste module met ingebouwde spoelbak, voor werkplaatsinrichting C45PRO

- Stainless steel basin.
- Supplied complete with:
  - 1 mixer tap
  - 1 drain unit
  - 1 sink stopper
  - 1 filter cap
  - 1 soap dispenser
- Fixed two-door module with lock:
- Useful interior dimensions 600x603x416 mm
- With vertically adjustable feet

### C45PRO ML

045000233

44 kg

€ 699,00

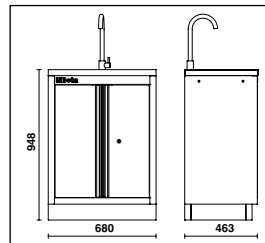

## C45PRO ACT

### Vaste module met 3 laden en 2 ingebouwde haspels voor werkplaatsinrichting combinatie C45PRO

- 3 laden (566x406 mm) met kogelgelagerde geleiders
- Ladebodems beschermd door schuimrubberen matten
- Gecentraliseerde vergrendeling vooraan
- Met verticaal verstelbare poten
- 1 ingebouwde perslucht- of koudwaterslanghaspel, Ø 8 mm, lengte 10 m, art. 1900S 8x10
- 1 ingebouwde elektrische kabelhaspel met Schuko-contactdoos, lengte 15 m, art. 1844 15-H05

#### STANDAARD MEEGELEVERD



1900S 8x10

1844 15-H05

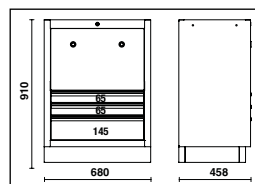
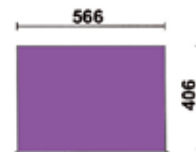

### C45PRO ACT

045000247

47 kg

€ 699,00

h	max
65 mm	25 kg
145 mm	30 kg



## C45PRO TC

### Vaste module voor haspels met 3 laden voor werkplaatsinrichting C45PRO

- 3 laden (566x406 mm) met kogelgelagerde geleiders
- Ladenbodems beschermd door schuimrubberen matten
- Centraal slot
- Met verticaal verstelbare poten

### Geschikt voor 2 haspels, te kiezen uit:

- 2 perslucht- of koudwaterslanghaspels, 8 mm, lengte 10 martikel 1900S 8x10
- 2 elektrische kabelhaspels, te kiezen uit de volgende artikelen: 1843 15-H05, 1844 10-H05, 1844 15-H05, 1844 15-H07, 1845 12-H05, 1846 10-H05, 1846 10-H07 en 1846 15-H05
- 1 perslucht- of koudwaterslanghaspel, 8 mm, lengte 10 martikel 1900S 8x10 en 1 kabelhaspel te kiezen uit bovenstaande artikelen

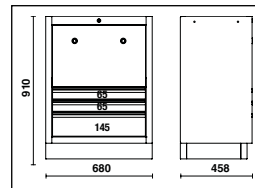

h	max
65 mm	25 kg
145 mm	30 kg

### C45PRO TC

045000249 38 kg

€ 419,00

## C45PRO M4

### Vaste module met 4 lades, voor werkplaatsinrichting C45PRO

- 4 lades (566x406 mm) met kogelgelagerde geleiders
- Ladenbodems beschermd door schuimrubberen matten
- Central slot
- Met verticaal verstelbare poten
- Kan worden voorzien van inlays

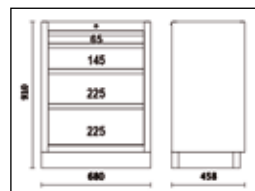

h	max
65 mm	25 kg
145 mm	30 kg
225 mm	30 kg

### C45PRO M4

045000234 45,7 kg

€ 449,00

## C45PRO M5

### Vaste module met 5 lades, voor werkplaatsinrichting C45PRO

- 5 lades (566x406 mm) met kogelgelagerde geleiders
- Ladenbodems beschermd door schuimrubberen matten
- Centraal slot
- Met verticaal verstelbare poten
- Kan worden voorzien van inlays

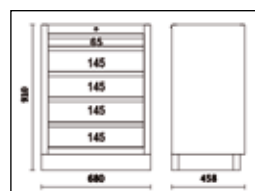
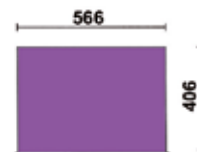

h	max
65 mm	25 kg
145 mm	30 kg

### C45PRO M5

045000235 49,3 kg

€ 479,00

## C45PRO M7

### Vaste module met 7 laden, voor werkplaatsinrichting C45PRO

- 7 laden (566x406 mm) met kogelgelagerde geleiders
- Ladebodems beschermd door schuimrubberen matten
- Gecentraliseerde vergrendeling vooraan
- Met verticaal verstelbare poten
- Kan worden voorzien van gethermovormde trays

### C45PRO M7

045000237 54,3 kg

€ 525,00

h	↓ max
65 mm	25 kg
145 mm	30 kg

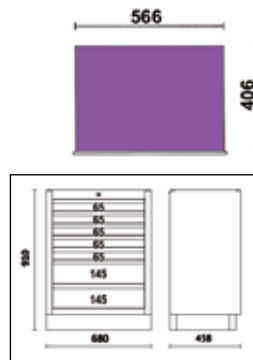

## C45PRO M8

### Vaste module met 8 laden, voor werkplaatsinrichting combinatie C45PRO

- 8 laden (566x406 mm) met kogelgelagerde geleiders
- Ladenbodems beschermd door schuimrubberen matten
- Gecentraliseerde vergrendeling vooraan
- Met verticaal verstelbare poten
- Kan worden voorzien van inlays en vakverdelers

### C45PRO M8

045000238 56,5 kg

€ 569,00

h	↓ max
65 mm	25 kg
145 mm	30 kg

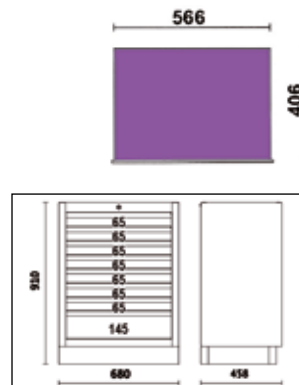

## C45PRO PM

### Wandkast voor werkplaatsinrichting C45PRO

- Lengte wandkast: 680 mm
- Met gasveren, waardoor het gemakkelijker is om de deur te openen en te sluiten
- Met slot

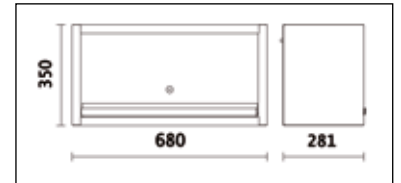

### C45PRO PM

045000302

10 kg

€ 149,00

## C45PRO PML

### Wandkast, lang, voor werkplaatsinrichting combinatie C45PRO

- Lengte wandkast: 1360 mm
- Met gasveren, waardoor het gemakkelijker is om de deur te openen en te sluiten
- Met slot

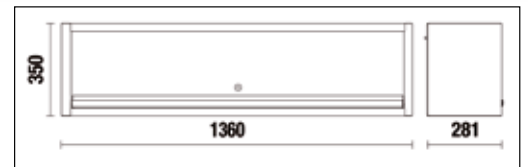

### C45PRO PML

045000303

18 kg

€ 269,00

## C45PRO PAS

### Gereedschapswandsysteem voor werkplaatsinrichting combinatie C45PRO

- Aluminium rolluik, verticaal verstelbaar, met slot
- Twee verwijderbare geperforeerde gereedschapspanelen
- Past bij een werkbank van 1,3 m lang

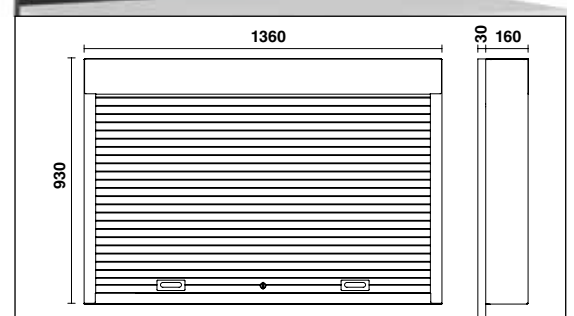

### C45PRO PAS

045000290

48,8 kg

€ 719,00

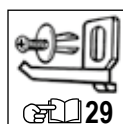

## C45PRO PF

Geperforeerd gereedschapspaneel voor werkplaatsuitrusting C45PRO

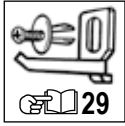

1052x614,5x24 mm

### C45PRO PF

045000313

5,3 kg

€ 85,00



## C45PRO PFE

Geperforeerd gereedschapspaneel voor werkplaatsuitrusting C45PRO

- Kan worden voorzien van 1 stopcontact (niet inbegrepen)

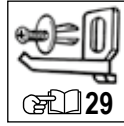

1052x614,5x24 mm

### C45PRO PFE

045000312

5,3 kg

€ 79,00



## C45PRO CPF NEW

Paar geperforeerde gereedschapspanelen voor C45PRO MWS

Compleet geleverd met frameInclusief 50 haken KIT-GPS



### C45PRO CPF

045000195

21 kg

€ 144,00

## C45PRO MP NEW

Stalen plank voor geperforeerde gereedschapspanelen, voor werkplaatsuitrustingcombinatie C45PRO

614x160x80 mm

### C45PRO MP

045000315

1,8 kg

€ 34,00



## C45PRO SS

Zijwandbeugels voor werkplaatsinrichting C45PRO

Smal type

1420x32,5x30 mm

### C45PRO SS

045000333

1,5 kg

€ 22,00



## C45PRO SL

Zijwandbeugels voor werkplaatsinrichting C45PRO

Breed type

1420x65x30 mm

### C45PRO SL

045000366

2 kg

€ 29,00



## C45PRO AS1

Plaatwerk enkeleurs gereedschapskast met beugel, voor werkplaatsinrichting C45PRO

- 4 uitneembare, verticaal verstelbare planken
- Met slot
- Binnenafmetingen 590x430 mm
- Met verticaal verstelbare poten

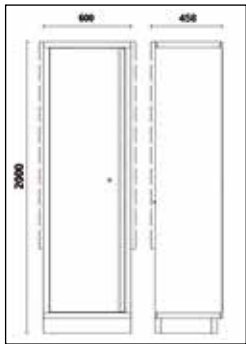

### C45PRO AS1

045000451 57,5 kg

€ 529,00

## C45PRO AS2

Plaatstalen tweedeurs gereedschapskast met beugel, voor werkplaatsinrichting C45PRO

- 4 uitneembare, verticaal verstelbare planken
- Met slot
- Binnenafmetingen 910x430 mm
- Met verticaal verstelbare poten

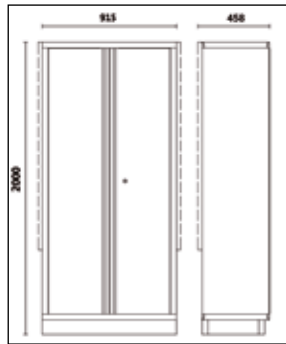

### C45PRO AS2

045000481 80 kg

€ 699,00

## C45PRO A1/R600

Legplank voor kast C45PROAS1

- 590x430 mm



### C45PRO A1/R600

045000466 2,5 kg

€ 35,00

## C45PRO A2/R915

Legplank voor kast C45PROAS2

- 910x430 mm



### C45PRO A2/R915

045000496 3,7 kg

€ 45,00

## C45PRO A1/RB600

**NEW**

Binnenplank voor gereedschapskast C45PRO AS1, met kledingrek

### C45PRO A1/RB600

045000467 2,6 kg

€ 37,00



# 5945VUM

**NEW**

Assortiment van 199 gereedschappen in EVA foam inlegbakken

## MM11

**30**



- 42 6-7-8-9-10-11-12-13-14-15-16-17-18- 19-20-21-22-24-27-30-32 mm
- 96BPC/SC9 1,5-2-2,5-3-4-5-6-8-10 mm

## MM129

**12**



- 1032 180 mm
- 1034 170 mm
- 1036 175 mm
- 1038 175 mm
- 1048N 250 mm
- 1052 240 mm
- 1082BM 160 mm
- 1098 220 mm
- 1128BMX
- 1150BM 180 mm
- 1166BM 160 mm
- 1168BM 160 mm

## MM210

**25**



- 1201E 2,5x50-3x75-4x100-5,5x125-6,5x150-8x200 mm
- 1201EN 4x30 mm
- 1202E PH0x60-PH1x80-PH2x100-PH3x150 mm
- 1201EN PH1X30 mm
- 1207E/TX T6-T7-T8-T9-T10-T15-T20-T25-T27-T30-T40-T45
- 1253 3,5x100 mm

## MM230

**25**



- 30 Ø 2-3-4 mm
- 31 Ø 2-3-4-5-6-8 mm
- 32 Ø 4 mm
- 34 150 mm
- 35 200-250 mm
- 36 125 mm
- 1370 500 g
- 1390 Ø 35 mm
- 1692 3 m
- 1712TF
- 1719BMA...Q 200 mm
- 1719BMA...T 200 mm
- 1719BMA...P 200 mm
- 1719BMA...M 200 mm
- 1719BMA...R 200 mm
- 1737NX
- 1771

## MM105

**107**



**1/4" 3/8" 1/2"**

- 895/1 1/4-1/4
- 895/3 1/4-3/8
- 895/6 5/16-1/2
- 900 4-4,5-5-5,5-6-7-8-9-10-11-12-13-14 mm
- 900L 5-6-7-8-9-10-11-12-13 mm
- 900ME 3-4-5-6-7 mm
- 900LP 0,8x4-1x5,5-1,2x6,5-1,2x8
- 900PH PH1-PH2-PH3-PH4
- 900TX T10-T15-T20-T25-T27-T30-T40
- 900/16
- 900/... 50-100-150 mm
- 900/25
- 900BG/30 176 mm
- 900/42 115 mm
- 900/55 125 mm
- 910A 6-7-8-9-10-11-12-13-14-15-16-17-18-19-20-21-22 mm
- 910/15 3/8-1/4
- 910/16 3/8-1/2
- 910/21 125 mm
- 910/22 250 mm
- 910/25
- 910/42 210 mm
- 910/55 200 mm
- 920A 8-10-11-12-13-14-15-16-17-18-19-20-21-22-23-24-26-27-28-30-32 mm
- 920/15 1/2-3/8
- 920/25
- 920AN 125-250 mm
- 920/42 305 mm
- 920/55 275 mm
- 956E 16 mm (5/8")-17,8 (11/16")-20,8 (13/16")

**5945VUM**

059451011

19,6 kg

**€ 1.762,00**



# 5958U

85-delig assortiment gereedschappen  
Universeel gebruik



Aantal/Omschrijving	Beta N.
17 ringsteeksleutels 6÷22 mm	42
12 haakse inbussleutels $\varnothing$ 2÷10 mm	96N/SC12
13 1/2" zeskant dopsleutels op dophouder $\varnothing$ 10÷22 mm	920A/SB13
8 1/2" zeskant dopsleutels op dophouder $\varnothing$ 23÷32 mm	920A/SB8
1 1/2" verlengstuk 125 mm	920/21
1 1/2" verlengstuk 255 mm	920/22
1 1/2" cardangewricht	920/25
1 1/2" wringstaaf	920/42
1 1/2" omschakelbare ratel $\otimes$	920/55
1 borgveertangen, inwendig rechte punten $\varnothing$ 180 mm	1032

Aantal/Omschrijving	Beta N.
1 borgveertangen, uitwendig rechte punten $\bullet$ 175 mm	1036
1 waterpomptangen 250 mm	1048N
1 verstelbare griptang 240 mm	1052
1 zijknijptangen, zware uitvoering $\nabla$ 160 mm	1084BM
1 elektricienschaar, rechte bladen	1128BMX
1 combinatietang hoogverchroomd $\equiv$ 180 mm	1150BM
1 telefoontang, lange halfronde gegroefde bekken $\bullet$ 160 mm	1166BM
7 schroevendraaiers voor sleufschroeven $\bullet$ 3x75 - 3,5x100 - 4x125 - 5,5x150 - 6,5x150 - 8x200 - 10x200 mm	1260
4 schroevendraaiers voor Phillips® kruiskopschroeven $\bullet$ PH0x60 - PH1x80 - PH2x100 - PH3x150 mm	1262/S4
1 bankhamer 300 g	1370
1 kunststof hamer $\varnothing$ 35 mm	1390
1 rolbandmaat 5 m	1692
5 5-delig set halfzoeten vijlen met handgreep 200 mm	1719BMA/S5
1 zaagbeugel	1725
1 kunststof oliekan met pomp 150 cc	1754
1 afbreekmes, plat model	1771

**5958U**

059581008

11,3 kg

**€ 799,00**

		5000 RSC50/PLED-ST	5000 RSC50/PLED	5000 RSC50/ASL	5000 RSC50/CTR
	A	1x	-	1x	-
	B	-	1x	1x	1x
	A	1x	1x	1x	-
	B	-	2x	1x	1x
	A	1x	2x	1x	-
	B	-	3x	1x	1x

**5000 RSC50/PLED NEW**

Aluminium profiel met LED -strip voor werkplaatsinrichting C45PRO

- 6.5W IP20 LED -strip; Lengte: 50 cm
- Wordt geleverd met 2 kabels (40cm en 170cm lang)
- Makkelijke bevestiging door middel van magneten



**5000 RSC50/PLED**

050001714 80 g

€ 23,00

**5000 RSC50/PLED-ST NEW**

Aluminium profiel met LED-strip en SOFT TOUCH schakelaar, voor werkplaatsinrichting C45PRO

- 6.5W IP20 LED -strip; Lengte: 50 cm
- SOFT TOUCH-schakelaar voor het inschakelen en aanpassen van het verlichtingsvermogen
- Wordt geleverd met 2 kabels (40cm en 170cm lang)
- Makkelijke bevestiging door middel van magneten



SOFT TOUCH-schakelaar voor het inschakelen en aanpassen van het verlichtingsvermogen

**5000 RSC50/PLED-ST**

050001715 80 g

€ 26,00

**5000 RSC50/ASL NEW**

Voeding voor LED -strip voor werkplaatsinrichting C45PRO

- 24VDC 22W voeding
- Kan stroom leveren aan maximaal 3x 6.5W LED -strips



**5000 RSC50/ASL**

050001716 200 g

€ 20,00

**5000 RSC50/CTR NEW**

LED strip controller, met RF afstandsbediening voor werkplaatsinrichting combinatie C45PRO

Inhoud pakket:

- 1 mini-ontvanger
- 1 draadloze RF afstandsbediening

Specificaties van RF-afstandsbediening:

- Aan / uit knop
- BRIGHT +/- knop: maakt handmatige aanpassing van het verlichtingsvermogen mogelijk
- Knop 25%/50%/100%: maakt automatische aanpassing van het verlichtingsvermogen mogelijk
- Batterij: 3V CR2025 (inbegrepen)
- Afmetingen: 86x40x7 mm

Specificaties mini-ontvanger:

- Ingangsspanning: 5V -24VDC
- Nominale uitgangsstroom: 5A
- Piek uitgangsstroom: 12A
- Bedrijfstemperatuur: -20 ÷ +35 °C

**5000 RSC50/CTR**

050001721 20 g

€ 10,20

Geïntegreerde functies:

- Geheugen
- Modus (handmatige/automatische helderheid)
- Helderheidsaanpassing



## C45 STR

### Gekleurd tape voor werkplaats combinatie C45PRO

- Maakt het mogelijk om de kleur van horizontale en verticale inzetstukken aan te passen in de werkplaatsinrichting C45PRO



<b>C45STR-0/2011</b>	30 m	045000911
<b>C45STR-G/9006</b>	25 m	045000912
<b>C45STR-R/3000</b>	25 m	045000913
<b>C45STR-B/5015</b>	25 m	045000914
<b>C45STR-Y/1023</b>	25 m	045000915
<b>C45STR-V/6029</b>	25 m	045000916

€ 39,00  
 € 39,00  
 € 39,00  
 € 39,00  
 € 39,00  
 € 39,00

## SPC

### Computer muurbeugel

- Past bij gereedschapswandsystemen C45PRO



≡ 398x243x138 mm

**SPC**

088880480

1,5 kg

€ 59,00

## SP5S

**NEW**

### Wandsteun met 5 compartimenten

- Gemaakt van plaatstaal
- 5 gereedschapsvakken variërend in hoogte



≡ 260x60x290 mm

**SP5S**

088880475

1 kg

€ 68,00

## SSPE

**NEW**

### Steun voor elektrisch gereedschap

- Enkel te gebruiken onder hangkast C45PRO PM (werkplaatsuitrusting C45PRO)
- Met 5 handige sleuven voor het opbergen van elektrisch gereedschap



≡ 680x280x150 mm

**SSPE**

088880482

5,4 kg

€ 62,00



## CP

Wand spuitbushouder, vervaardigd uit staal  
 • Kan gemonteerd worden op de gereedschapspanelen



280x95x115mm

### CP

088880470

530 g

€ 69,00

## CPMB/3C

NEW

Werkbank accessoires, bakken met 3 lades  
 • Binnenafmetingen lade: 160x107x105h mm



600x155x175 mm

### CPMB/3C

088880443

2 kg

€ 33,00

## CPMB/5C

NEW

Werkbank accessoires, bakken met 5 lades  
 • Binnenafmetingen lade: 90x86x62h mm



600x133x132 mm

### CPMB/5C

088880445

1,5 kg

€ 40,00

## PM/5C

5-vaks magazijnbakjes, vervaardigd uit kunststof, met wandhouder

- Binnenafmetingen van de bakjes: 95x120 mm
- Passen op de wandpanelen van de C45PRO



600x140x165 mm

### PM/5C

088880450

1,8 kg

€ 69,00

## KIT 6VC/3C

NEW

Set van 6 uitneembare trays voor item CPMB/3C



### KIT 6VC/3C

088880453

1,1 kg

€ 18,00

## PM/6C

6-vaks magazijnbakjes, vervaardigd uit kunststof, met wandhouder

- Binnenafmetingen van de bakjes: 80x60 mm
- Passen op de wandpanelen van de C45PRO



600x95x115 mm

### PM/6C

088880440

970 g

€ 59,00

## KIT 10VC/5C

NEW

Set van 10 uitneembare trays voor item CPMB/5C



### KIT 10VC/5C

088880455

800 g

€ 17,00

# GEREEDSCHAPSHAKEN

## SB

Dophouder rail



<b>SB1</b>	L 210 mm	088880201	<b>€ 2,45</b>
<b>SB2</b>	L 280 mm	088880202	<b>€ 2,79</b>
<b>SB3</b>	L 360 mm	088880203	<b>€ 2,95</b>

## MB

Dopsleutelklemmen voor SB dophouder rail



<b>MB0</b>	<input type="checkbox"/> 1/4	088880210	<b>€ 0,70</b>
<b>MB1</b>	<input type="checkbox"/> 3/8	088880211	<b>€ 0,70</b>
<b>MB2</b>	<input type="checkbox"/> 1/2	088880212	<b>€ 0,70</b>

## KIT/GPS

Set bestaande uit 40mm haak GPS en borgschroef VE1

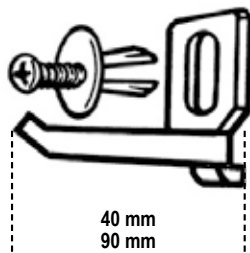

<b>KIT/GPS</b>	L 40 mm	50 pz	088880119	<b>€ 1,75</b>
<b>KIT/GPS</b>	L 90 mm	50 pz	088880117	<b>€ 2,00</b>

## GM

Klemhaken met schroef

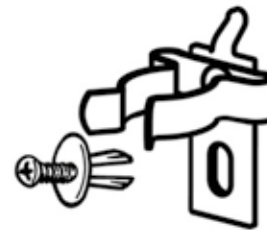

<b>GM6,5</b>	Ø 6,5 mm	088880250	<b>€ 4,25</b>
<b>GM9,5</b>	Ø 9,5 mm	088880251	<b>€ 4,35</b>
<b>GM13</b>	Ø 13 mm	088880252	<b>€ 4,45</b>
<b>GM16</b>	Ø 16 mm	088880253	<b>€ 5,95</b>
<b>GM19</b>	Ø 19 mm	088880254	<b>€ 5,95</b>
<b>GM25</b>	Ø 25 mm	088880255	<b>€ 5,50</b>

## 8889PS

Lengte verdeling voor artikel C45PRO M4/M5/M7/M8

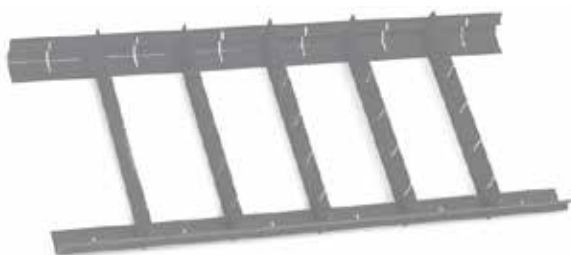

<b>8889PS/7</b>	<b>€ 46,00</b>
088890407	1,3 kg

## 8889CS

Vakverdeling voor artikel C45PRO M4/M5/M7/M8



<b>8889CS/7</b>	<b>€ 56,00</b>
088890417	1,9 kg

# TOEBEHOREN

## S55/8

Wandhouder voor 8 dubbele steeksleutels, gemaakt van plaatstaal

≡ 173x113x36 mm

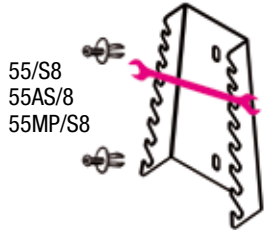

55/S8  
55AS/8  
55MP/S8

088880420

€ 16,00

## S55/12

Wandhouder voor 12 dubbele steeksleutels, gemaakt van plaatstaal

≡ 286x138x44 mm

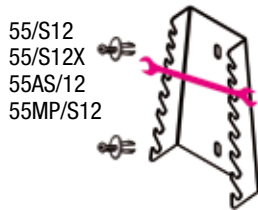

55/S12  
55/S12X  
55AS/12  
55MP/S12

088880421

€ 21,00

## ST2P

Wandhouder voor tangen, gemaakt van plaatstaal

≡ 116x60x31 mm

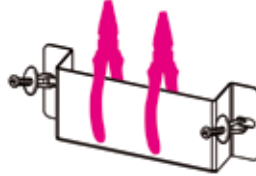

088880422

€ 18,00

## TSPP

Gereedschapshouders, gemaakt van kunststof

≡ 167x55x16 mm

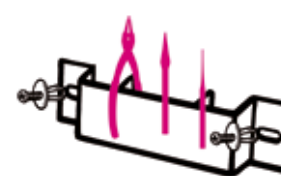

088880402

€ 4,25

## S952/10

Wandhouder voor 10 T-cardansleutels, gemaakt van plaatstaal

≡ 385x97x26 mm

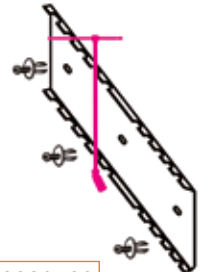

088880423

€ 22,00

## S1719BM

Wandhouder voor 5 vijlen, gemaakt van plaatstaal

≡ 165x48x32 mm

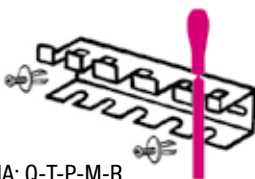

1719BMA: Q-T-P-M-R  
1719BMD: Q-T-P-M-R  
1719BMX: Q-T-P-M-R

088880404

€ 12,00

## SGN

Wandhouder voor 2 stubby schoevendraaiers, gemaakt van plaatstaal

≡ 60x23x26 mm

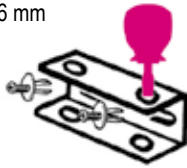

1290N-1292N-1299N/PZ  
1260N-1262N-1269N/PZ  
1201EN-1202EN-1209EN/PZ

088880405

€ 6,00

## S42/17

Wandhouder voor 17 ringsteeksleutels, gemaakt van plaatstaal

≡ 577x42 mm

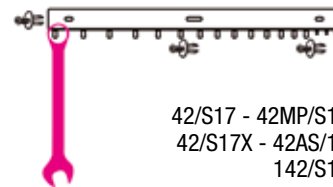

42/S17 - 42MP/S17  
42/S17X - 42AS/17  
142/S17

088880428

€ 21,00

## S951/6

Wandhouder voor 6 T-sleutels met zeskantstiften, gemaakt van plaatstaal

≡ 161x50x43 mm

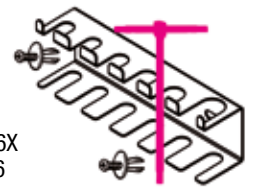

951/S6  
951AS/S6X  
951TX/S6

088880429

€ 14,00

## SPG11

Wandhouder voor schroevendraaiers, gemaakt van plaatstaal

≡ 283x49x35 mm

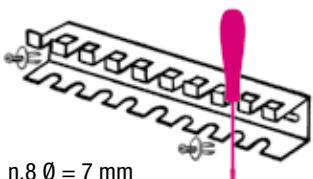

n.8 Ø = 7 mm  
n.2 Ø = 10 mm  
n.1 Ø = 12 mm

088880910

€ 15,00

## S1203/8

Wandhouder voor schroevendraaiers, gemaakt van plaatstaal

≡ 283x49x35 mm

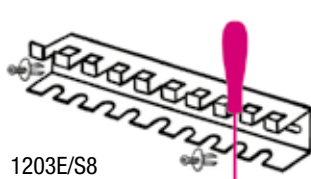

1203E/S8  
1263/D8  
1293/S8

088880430

€ 15,50

## S96T/8

Wandhouder voor 8 T-inbussleutels, gemaakt van plaatstaal

≡ 282x49x45 mm

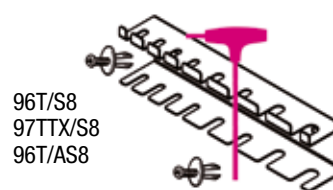

96T/S8  
97TTX/S8  
96T/AS8

088880431

€ 15,50

## 96T/SPV

Wandhouder voor T-inbussleutels, gemaakt van plaatstaal

≡ 282x49x50 mm

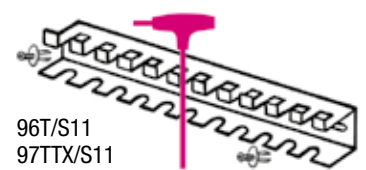

96T/S11  
97TTX/S11

000960958

€ 27,50

# CONFIGUREER IN 3D

## Bedenk het en stel zelf samen...

### Configureer uw werkplaatsinrichting online in 3D

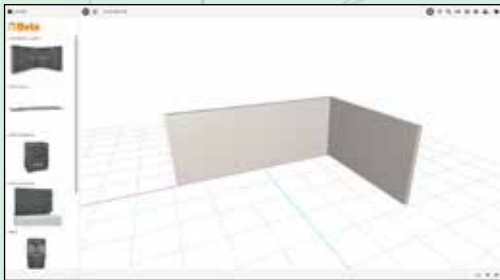

## STAP 1

### Teken de muren

Plaats de wanden in de juiste afmetingen van uw werkplaats.



## STAP 2

### Ontwerp uw eigen werkplaatsinrichting

Selecteer en combineer de diverse modulaire onderdelen om uw eigen werkplaats samen te stellen.



## STAP 3

### Bekijk het resultaat in 3D

Uw werkplaatsinrichting wordt direct weergegeven in 3D en kan bekeken worden vanuit diverse hoeken.



## STAP 4

### Aanvragen offerte

Print het resultaat van de inrichting in PDF-formaat en stuur het naar uw dealer voor een offerte.

# OP MAAT GEMAAKTE INLEGBAKKEN OP VERZOEK

## Vul uw laden met foam inlay's in zes stappen



**1** Bepaal uw wensen en communiceer uw keuze met het Beta verkooppunt

2 Afbeelding	Product	Cod. Beta
	Verstelbare griptang	010540022
	Waterpomptang	010440250
	Waterpomptang	011500046
	Sleufschroeven-draaiers	012011039
	Schroevendraaier voor Philips®	012021018

Zodra wij uw keuze hebben ontvangen zullen wij deze coderen en toevoegen als eerste assortiment van het project

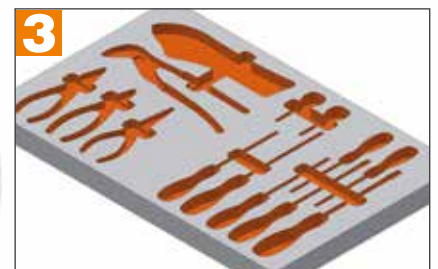

**3** Wij ontwerpen het design

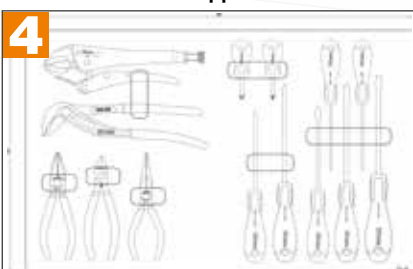

**4** Wij sturen de uiteindelijke blauwdruk voor goedkeuring



**5** Wij zullen de foam inlay's produceren in onze fabriek in Sovico



**6** Wij leveren de gereedschappen in de naar wens gemaakte inlegbakken



**Beta**  
**AMBASSADOR**

**FABIO QUARTARARO**



Partnership 2023

2023 MotoGP  
World Championship



998011326

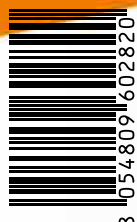

Beta Benelux B.V. Belder 9B 4704RK Roosendaal- TEL: (+31)0165-534761  
website:www.betabenelux.nl- e-mail:info@betabenelux.nl