

# Beta

RSC50



OVER  
WER

**GELDIG TOT 28-02-2025**  
Prijzen exclusief BTW.



Beta blijft investeren in het produceren van “Made in Italy”  
producten en introduceert met trots

# DE NIEUWE SERIE WERKPLAATSINRICHTING



# Beta

RS050

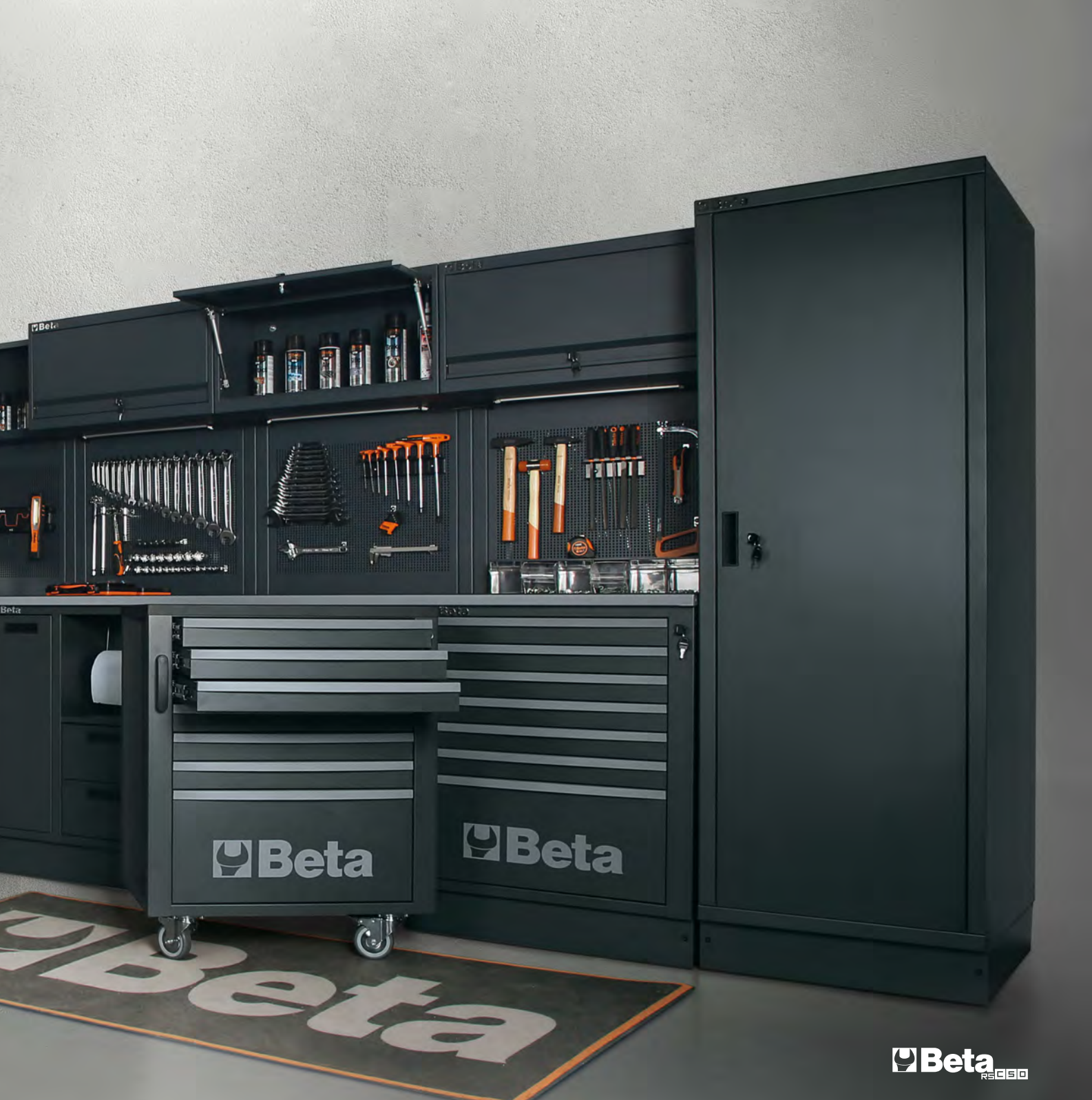

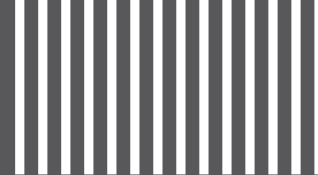

Op basis van de expertise die is opgedaan met de twee bestaande reeksen werkplaatsinrichting, RSC55 en C45PRO, hebben we de eisen en wensen van professionele gebruikers volledig uitgewerkt en deze kunnen integreren in het project voor de nieuwe serie RSC50, op de volgende cruciale punten:



## KWALITEIT

Onze veel geprezen zorg voor het kiezen van de materialen, aandacht voor detail en last but not least, het fascinerende ontwerp maakt de RSC50 tot een unieke werkplaatsinrichting.

## FLEXIBILITEIT



## COMPATIBILITEIT



Elke combinatie is modulair en kan op elk moment naar behoefte worden uitgebreid of gewijzigd.

De laden in de standaardafmetingen van Beta (588x367 mm) bieden plaats aan de talrijke gereedschapsmodules, die verkrijgbaar zijn in zowelzachte als harde versies, respectievelijk gemaakt van EVA-Foam en ABS



# FUNCTIONALITEIT EN STEVIGHEID

Met het 63 cm diepe werkblad heb je een groot, handig en functioneel werkoppervlak tot je beschikking. Hij kan worden voorzien van een bankschroef, waardoor zware klussen kunnen worden uitgevoerd.



# EFFICIËNTIE

Eenvoudige en snelle installatie, gebaseerd op de geoptimaliseerde productie van de verschillende onderdelen van het assortiment.



De nieuwe RSC50 bestaat uit standaard combinaties, ontwikkeld door Beta voor professionals. De RSC50 is ook geheel zelf samen te stellen, waarbij u kunt kiezen uit vele modules, kasten en accessoires.

Het is zelfs mogelijk om de kleur van uw ladegrepen. De verlichting is te plaatsen onder de wandkasten maar ook onder uw werkbank. Dit zorgt voor een unieke werkplaatsinrichting waardoor de RSC50 een ideale keuze is voor diegenen die prioriteit geven aan werken in een functionele en efficiënte omgeving.



# RSC50 |

050001045

625 kg

## Combinatie bestaande uit:

- 1 2240 mm lang werkblad (RSC50 PG/3-2,2MT)
- 1 1495 mm lang werk (RSC50 PG/2-1,5MT)
- 1 vaste module met 7 laden (RSC50 M7)
- 1 gereedschapwagen met 7 laden (RSC50 C7)
- 1 vaste servicemodule met 2 laden (RSC50 MS-2C)
- 1 zelfdragende complete hoek (RSC50 AC-G)
- 1 vaste module met 5 laden (RSC50 M5)
- 1 vaste tweedeursmodule (RSC50 MA)
- 5 wandkasten (RSC50 PM)
- 5 bovenste geperforeerde gereedschapspanelen (RSC50 PFS)
- 5 onderste geperforeerde gereedschapspanelen (RSC50 PFI)
- 5 paar rechter/linker steunpalen (RSC50 P/2MDX-SX)
- 2 enkeleurs hoge kast (RSC50 A1)



€ 10.495,00



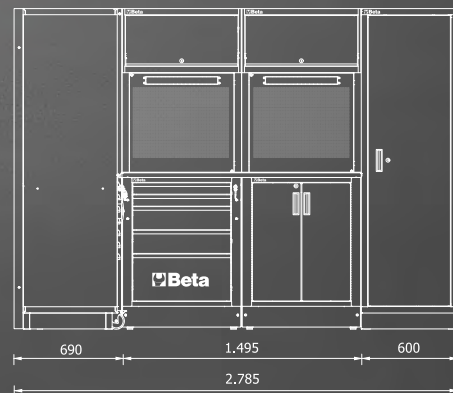
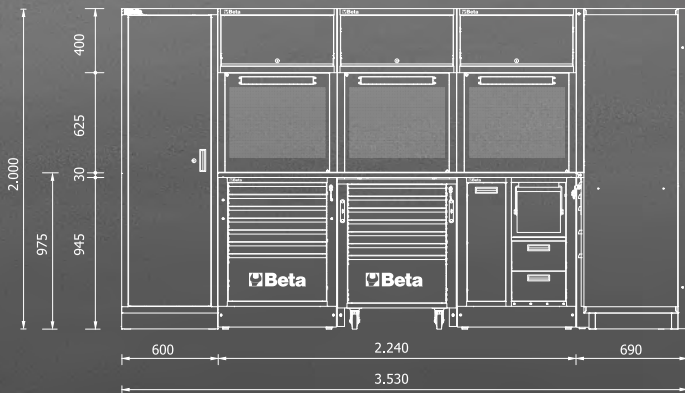

# RSC50 L

050001050

541 kg

## Combinatie bestaande uit:

- 1 2240 mm lang werkblad (RSC50 PG/3-2,2MT)
- 1 1750 mm lang werkblad (RSC50 PG/1-0,7MT)
- 1 vaste servicemodule (RSC50 MS-2AVV)  
met luchthaspel item 1900s 8x10 en stroomhaspel item 1844 15-H05/SCK (inbegrepen)
- 1 gereedshapswagen met 7 laden (RSC50 C7)
- 1 vaste module met 7 laden (RSC50 M7)
- 1 zelfdragende complete hoek (RSC50 AC-G)
- 1 vaste tweedeursmodule (RSC50 MA)
- 1 gereedschapswand met aluminium jaloezieën en zelfdragend frame (RSC50 PS)
- 2 wandkasten (RSC50 PM)
- 2 bovenste geperforeerde gereedschapspanelen (RSC50 PFS)
- 2 onderste geperforeerde gereedschapspanelen (RSC50 PFI)
- 2 paar rechter/linker steunpalen (RSC50 P/2MDX-SX)
- 2 enkeldeurs hoge kasten (RSC50 A1)

## STANDAARD MEEGELEVERD



1900S 8x10



1844 15-H05/SCK



€ 9.499,00







RSC50 C7

RSC50 M7

RSC50 MA

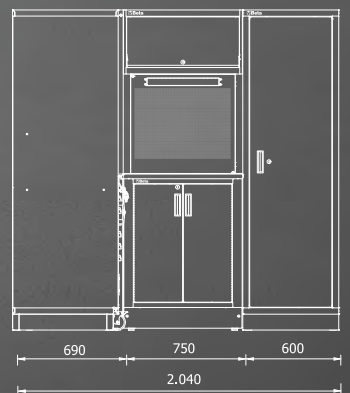
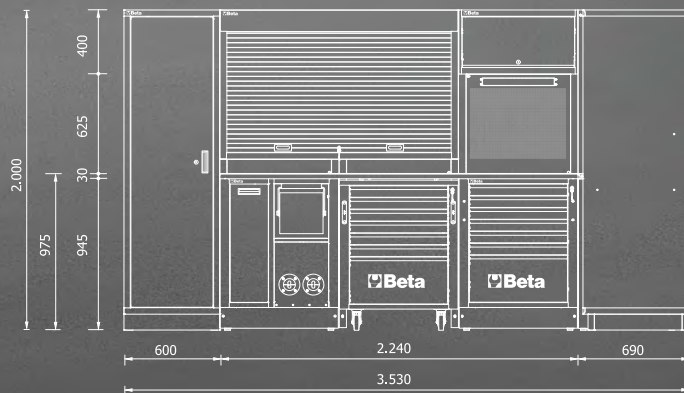

# RSC50

050001000

534 kg

## Combinatie bestaande uit:

- 1 Enkeldeurs gereedschapskast (RSC50 A1)
- 1 750 mm lang werkblad (RSC50 PG/1-0,7MT)
- 1 2240 mm lang werkblad (RSC50 PG/3-2,2MT)
- 1 gereedschapswagen met 7 laden (RSC50 C7)
- 1 vaste module met 4 laden (RSC50 M4)
- 1 vaste module met 7 laden (RSC50 M7)
- 1 vaste Service Module (RSC50 MS-AVV)  
met luchthaspel Item 1900S 8x10 (inbegrepen)
- 1 gereedschapswandsysteem met aluminium jaloezieën  
en zelfdragend frame (RSC50 PS)
- 2 wandkasten (RSC50 PM)
- 2 bovenste geperforeerde  
gereedschapspanelen (RSC50 PFS)
- 2 onderste geperforeerde  
gereedschapspanelen (RSC50 PFI)
- 2 paar rechter/linker steunpalen (RSC50 P/2MDX-SX)
- 1 tweedeurs gereedschapskast (RSC50 A2)

## STANDAARD MEEGELEVERD



1900S 8x10

€ 8.649,00





RSC50 MS-AW

RSC50 PS

RSC50 PM

RSC50 PFI - RSC50 PFS

RSC50 PG/3-2,2MT

RSC50 A2

RSC50 C7

RSC50 M4

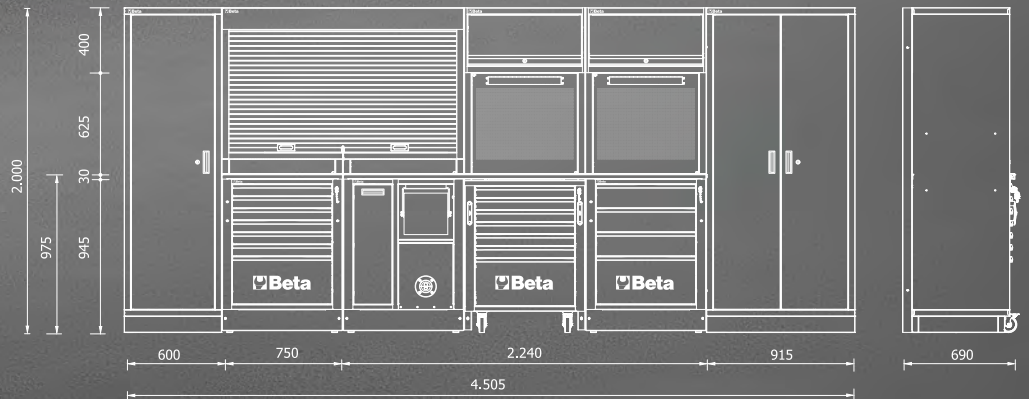



## Combinatie bestaande uit:

- 1 2240 mm lang werkblad (RSC50 PG/3-2,2MT)
- 1 vaste servicemodule met 2 laden (RSC50 MS-2C)
- 1 gereedschapswagen met 7 laden (RSC50 C7)
- 1 vaste module met 7 laden (RSC50 M7)
- 1 vaste module met ingebouwde gootsteen (RSC50 ML)
- 4 wandkasten (RSC50 PM)
- 4 bovenste geperforeerde gereedschapspanelen (RSC50 PFS)
- 4 onderste geperforeerde gereedschapspanelen (RSC50 PFI)
- 4 paar rechter/linker steunen (RSC50 P/2MDX-SX)
- 1 enkele deur gereedschapskast (RSC50 A1)

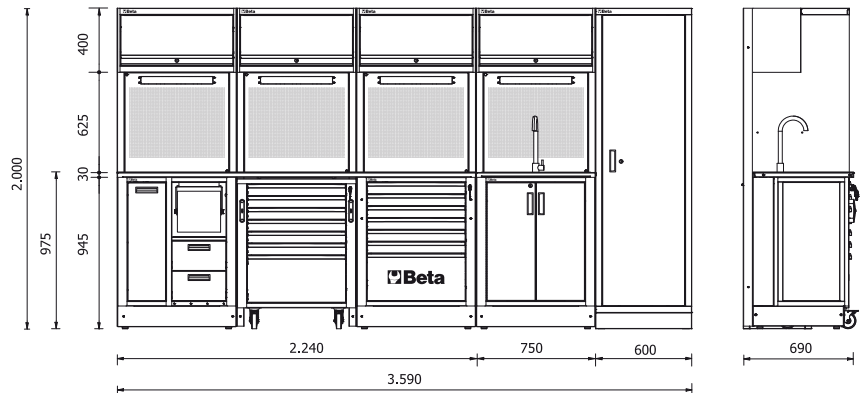

€ 7.499,00



## Combinatie bestaande uit:

- 1 2240 mm lang werkblad (RSC50 PG/3-2,2MT)
- 1 vaste servicemodule (RSC50 MS-2AVV) met luchthaspel item 1900s 8x10 en stroomhaspel item 1844 15-H05/SCK (inbegrepen)
- 1 gereedschapswagen met 7 laden (RSC50 C7)
- 1 vaste module met 4 laden (RSC50 M4)
- 3 wandkasten (RSC50 PM)
- 3 bovenste geperforeerde gereedschapspanelen (RSC50 PFS)
- 3 onderste geperforeerde gereedschapspanelen (RSC50 PFI)
- 3 paar rechter/linker steunen (RSC50 P/2MDX-SX)
- 1 dubbel-deurs gereedschapskast (RSC50 A2)



## STANDAARD MEEGELEVERD



1900S 8x10



1844 15-H05/SCK

€ 6.399,00



## Combinatie bestaande uit:

- 1 2240 mm lang werkblad (RSC50 PG/3-2,2MT)
- 1 vaste module met 7 laden (RSC50 M7)
- 1 mobiele rolcabine met 7 laden (RSC50 C7)
- 1 vaste servicemodule met 2 laden (RSC50 MS-2C)
- 3 wandkasten (RSC50 PM)
- 3 bovenste geperforeerde gereedschapspanelen (RSC50 PFS)
- 3 onderste geperforeerde gereedschapspanelen (RSC50 PFI)
- 3 paar rechter/linker steunen (RSC50 P/2MDX-SX)
- 1 dubbel-deurs gereedschapskast (RSC50 A2)

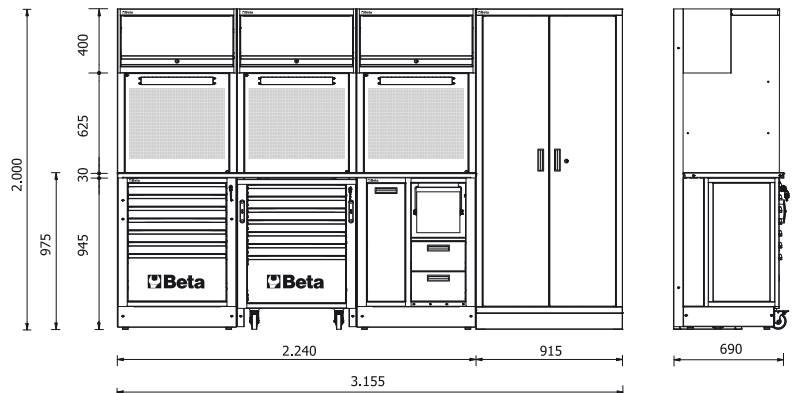

€ 5.995,00



## Combinatie bestaande uit:

- 1 2240 mm lang werkblad (RSC50 PG/3-2,2MT)
- 1 vaste servicemodule met 2 laden (RSC50 MS-2C)
- 1 vaste module met 7 laden (RSC50 M7)
- 1 vaste tweedeursmodule (RSC50 MA)
- 3 wandkasten (RSC50 PM)
- 3 bovenste geperforeerde gereedschapspanelen (RSC50 PFS)
- 3 onderste geperforeerde gereedschapspanelen (RSC50 PFI)
- 3 paar rechter/linker steunen (RSC50 P/2MDX-SX)

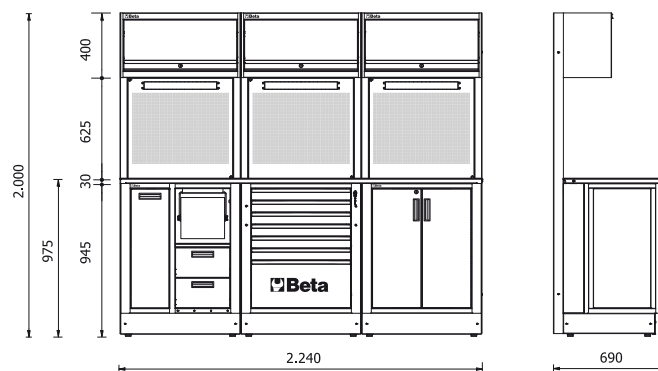

€ 5.099,00

# RSC50 D

050001020

230 kg



## Combinatie bestaande uit:

- 1 1495 mm lang werkblad (RSC50 PG/2-1,5MT)
- 1 vaste module met 5 laden (RSC50 M5)
- 1 vaste tweedeursmodule (RSC50 MA)
- 2 wandkasten (RSC50 PM)
- 2 bovenste geperforeerde gereedschapspanelen (RSC50 PFS)
- 2 onderste geperforeerde gereedschapspanelen (RSC50 PFI)
- 2 paar rechter/linker steunpalen (RSC50 P/2MDX-SX)
- 1 Enkeldeurs gereedschapskast (RSC50 A1)

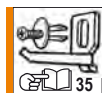

€ 3.999,00

# RSC50 C

050001015

258 kg



## Combinatie bestaande uit:

- 1 1495 mm lang werkblad (RSC50 PG/2-1,5MT)
- 1 vaste servicemodule met 2 laden (RSC50 MS-2C)
- 1 vaste module met 7 laden (RSC50 M7)
- 2 Wandkasten (RSC50 PM)
- 2 bovenste geperforeerde gereedschapspanelen (RSC50 PFS)
- 2 onderste geperforeerde gereedschapspanelen (RSC50 PFI)
- 2 paar rechter/linker steunpalen (RSC50 P/2MDX-SX)
- 1 enkeldeurs gereedschapskast (RSC50 A1)

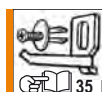
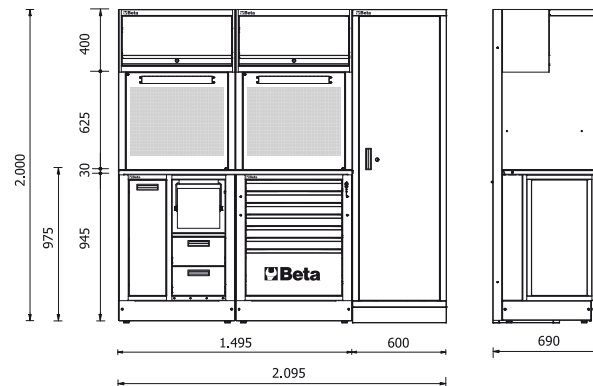

€ 3.999,00



# RSC50 B

050001010

188 kg



## Combinatie bestaande uit:

- 1 1495 mm lang werkblad (RSC50 PG/2-1,5MT)
- 1 vaste tweedeursmodule (RSC50 MA)
- 1 vaste module met 7 laden (RSC50 M7)
- 1 gereedschapswand met aluminium rolluik en zelf-dragend frame (RSC50 PS)

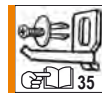
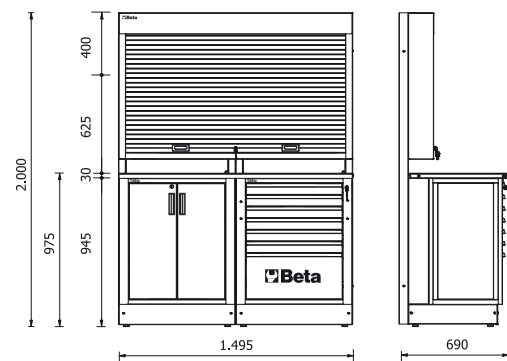

€ 3.599,00

# RSC50 A

050001005

192 kg



## Combinatie bestaande uit:

- 1 1495 mm lang werkblad (RSC50 PG/2-1,5MT)
- 1 vaste module met 7 laden (RSC50 M7)
- 1 vaste servicemodule met 2 laden (RSC50 MS-2C)
- 2 wandkasten (RSC50 PM)
- 2 bovenste geperforeerde gereedschapspanelen (RSC50 PFS)
- 2 onderste geperforeerde gereedschapspanelen (RSC50 PFI)
- 2 paar rechter/linker steunpalen (RSC50 P/2MDX-SX)

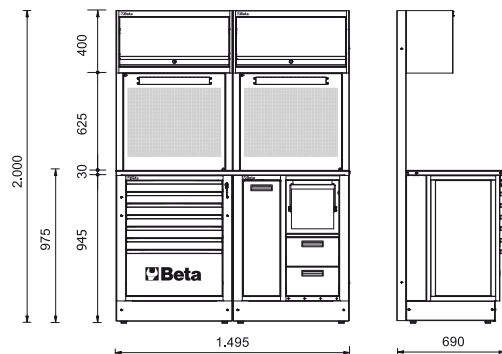

€ 3.599,00

## RSC50 P Lang werkblad voor werkplaatsinrichting RSC50

- Gepoedercoat stalen werkblad, voorzien van een schokbestendige, krasvrije PVC-coating, bestand tegen koolwaterstoffen
- Gat voor een bankschroef (1599P/125, optioneel) aan beide kanten
- Ontworpen voor toepassing van aluminium profielen met LED-strips item 5000 RSC50/PLED of 5000 RSC50/PLED-ST (apart te bestellen) om uw modules te voorzien van licht



2x



• Geleverd compleet met zijsteunen



RAL 7046	L mm	P mm	kg		€
RSC50 PG/1-0,7MT	750	630	12,4	050001107	€ 299,00
RSC50 PG/2-1,5MT	1.495	630	24,5	050001114	€ 449,00
RSC50 PG/3-2,2MT	2.240	630	36,5	050001122	€ 549,00



RAL 7016	L mm	P mm	kg		€
RSC50 PA/1-0,7MT	750	630	12,4	050001108	€ 299,00
RSC50 PA/2-1,5MT	1.495	630	24,5	050001115	€ 449,00
RSC50 PA/3-2,2MT	2.240	630	36,5	050001123	€ 549,00

## RSC50 RB Schokbestendige, krasvrije PVC-coating, bestand tegen koolwaterstoffen

Een must-have voor het beschermen van werkbladen.

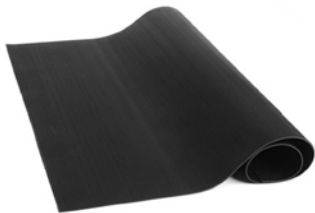

			€
RSC50 RB/0,63	Voor hoekwerkblad 630x630 mm	050001140	€ 33,00
RSC50 RB/0,75	Voor 750 mm lang werkblad	050001141	€ 40,00
RSC50 RB/1,5	Voor 1.495 mm lang werkblad	050001142	€ 80,00
RSC50 RB/2,2	Voor 2.240 mm lang werkblad	050001143	€ 120,00

## 1599P

015990025

9,5 kg

### Bankschroeven parallel

- Geharde bekken
- Aambeeld met groot gelakt oppervlak.
- Vierkante stalen voet

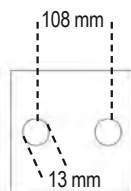

€ 209,00

## RSC50 T3

050001253

22,3 kg

### Trolley/gereedschapswagen met 3 plateaus,

voor werkplaatsinrichting RSC50

- 4 draaibare wielen, Ø 100 mm (2 met rem)
- Statische belasting: 200 kg (verdeeld over 3 planken)

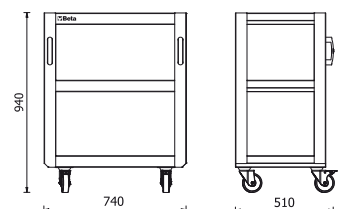

€ 199,00

## RSC50 C5

050001205

51,4 kg

800 kg



### Gereedschapswagen met 5 laden, voor werkplaatsinrichting RSC50

- 5 laden (588x367 mm) met kogellagers
- 4 stuurwielen, Ø 100 mm (2 met rem)
- Ladenbodems beschermd door rubberen matten
- Centraal slot aan voorzijde
- Kan worden uitgerust met standaard inlays
- Handgrepen geïntegreerd in frame voor een verbeterd bedieningsgemak
- **Iedere lade biedt plaats aan maximaal 4 thermisch gevormde modules EVA-foam of ABS**

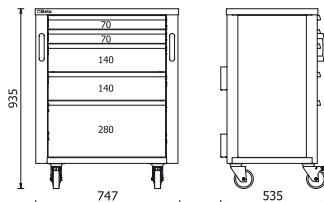

h	max
70 mm	25 kg
140 mm	30 kg
280 mm	35 kg

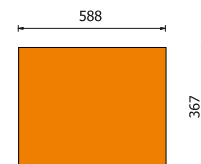

€ 999,00

## RSC50 C7

050001207

56,3 kg

800 kg



### Gereedschapswagen met 7 laden, voor werkplaatsinrichting RSC50

- 7 laden (588x367 mm) met kogellagers
- 4 stuurwielen, Ø 100 mm (2 met rem)
- Ladenbodems beschermd door rubberen matten
- Centraal slot aan voorzijde
- Kan worden uitgerust met standaard inlays
- Handgrepen geïntegreerd in frame voor een verbeterd bedieningsgemak
- **Iedere lade biedt plaats aan maximaal 4 thermisch gevormde modules EVA-foam of ABS**

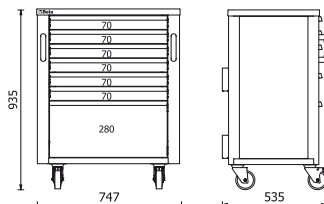

h	max
70 mm	25 kg
280 mm	35 kg

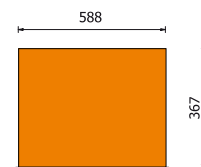

€ 1.049,00

## RSC50 C8

050001208

59 kg

800 kg



### Gereedschapswagen met 8 laden, voor werkplaatsinrichting RSC50

- 8 laden (588x367 mm) met kogellagers
- 4 stuurwielen, Ø 100 mm (2 met rem)
- Ladenbodems beschermd door rubberen matten
- Centraal slot aan voorzijde
- Kan worden uitgerust met standaard inlays
- Handgrepen geïntegreerd in frame voor een verbeterd bedieningsgemak
- **Iedere lade biedt plaats aan maximaal 4 thermisch gevormde modules EVA-foam of ABS**

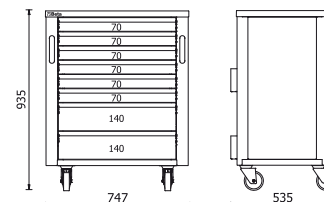

h	max
70 mm	25 kg
140 mm	30 kg

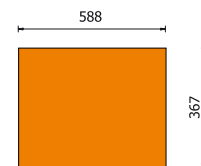

€ 1.099,00

## RSC50 M4

050001224

44,5 kg



**Vaste module met 4 laden,**  
voor werkplaatsinrichting RSC50

- 4 laden (588x367 mm) met kogellager geleiding
- Ladenbodems beschermd door rubberen matten
- Centraal slot
- Met verticaal verstelbare pootjes
- **Iedere lade biedt plaats aan maximaal 4 thermisch gevormde modules EVA-foam of ABS**

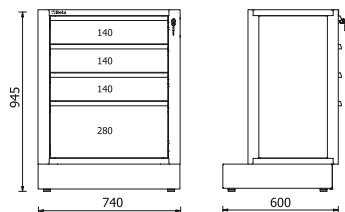

h	max
140 mm	30 kg
280 mm	35 kg

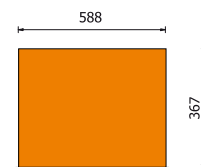

€ 899,00

## RSC50 M5

050001225

47 kg



**Vaste module met 5 laden,**  
voor werkplaatsinrichting RSC50

- 5 laden (588x367 mm) met kogellager geleiding
- Ladenbodems beschermd door rubberen matten
- Centraal slot
- Met verticaal verstelbare pootjes
- **Iedere lade biedt plaats aan maximaal 4 thermisch gevormde modules EVA-foam of ABS**

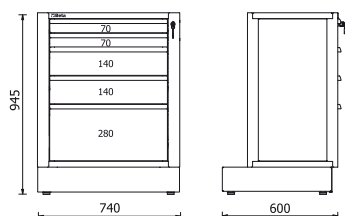

h	max
70 mm	25 kg
140 mm	30 kg
280 mm	35 kg

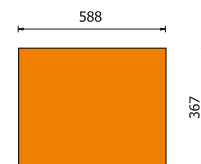

€ 899,00

## RSC50 M7

050001227

52 kg



**Vaste module met 7 laden,**  
voor werkplaatsinrichting RSC50

- 7 laden (588x367 mm) met kogellager geleiding
- Ladenbodems beschermd door rubberen matten
- Centraal slot
- Met verticaal verstelbare pootjes
- **Iedere lade biedt plaats aan maximaal 4 thermisch gevormde modules EVA-foam of ABS**

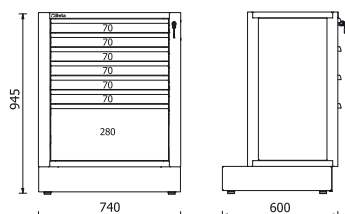

h	max
70 mm	25 kg
280 mm	35 kg

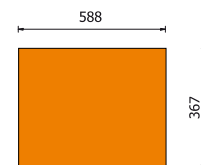

€ 949,00

## RSC50 M8

050001228

53,2 kg



**Vaste module met 8 laden,**  
voor werkplaatsinrichting RSC50

- 8 laden (588x367 mm) met kogellager geleiding
- Ladenbodems beschermd door rubberen matten
- Centraal slot
- Met verticaal verstelbare pootjes
- Iedere lade biedt plaats aan maximaal 4 thermisch gevormde modules EVA-foam of ABS

h	max
70 mm	25 kg
140 mm	30 kg

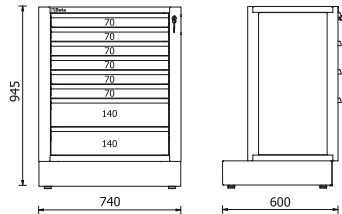
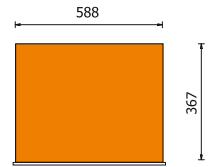

€ 999,00

## RSC50 M10

050001230

58,2 kg



**Vaste module met 10 laden,**  
voor werkplaatsinrichting RSC50

- 10 laden (588x367 mm) met kogellager geleiding
- Ladenbodems beschermd door rubberen matten
- Centraal slot
- Met verticaal verstelbare pootjes
- Iedere lade biedt plaats aan maximaal 4 thermisch gevormde modules EVA-foam of ABS

h	max
70 mm	25 kg

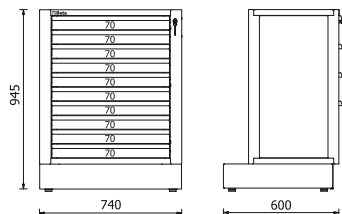
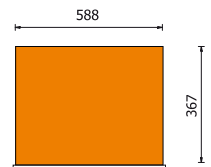

€ 1.049,00

## RSC50 MS-2C

050001243

57 kg



**Vaste servicemodule,**  
voor werkplaatsinrichting RSC50

- Twee laden, 310x370 mm, 180 mm hoog montati su guide telescopiche a sfera
- Met verticaal verstelbare pootjes

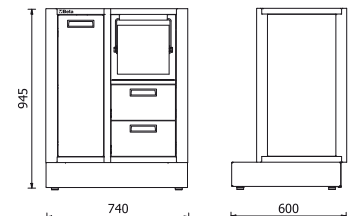

- Ingebouwde afvalbak
- Papierrol compartiment

€ 899,00

## RSC50 MS-AVV

050001241

41,5 kg



**Vaste servicemodule,**  
voor werkplaatsinrichting RSC50, leeg

Geschikt voor twee haspels, te kiezen uit de volgende modellen:

- Luchthaspel item 1900s 8x10
- Stroomkabels items 1843 15-H05, 1844 10-H05, 1844 15-H05, 1844 15-H07, 1844 15-H05/SCK, 1844 15-H07/SCK, 1845 12-H05, 1846 10-H05, 1846 10-H07 en 1846 15-H05

- Ingebouwde afvalbak
- Papierrol compartiment
- Met verticaal verstelbare pootjes

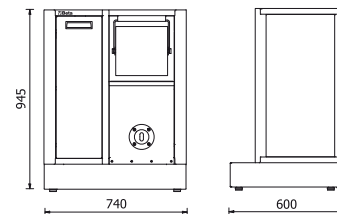

€ 819,00

## RSC50 MS-2AVV

050001242

41,7 kg



**Vaste servicemodule,**  
voor werkplaatsinrichting RSC50, leeg

Geschikt voor twee haspels, te kiezen uit de volgende modellen:

- Luchthaspels item 1900s 8x10
- Stroomhaspels items 1843 15-H05, 1844 10-H05, 1844 15-H05, 1844 15-H07, 1844 15-H05/SCK, 1844 15-H07/SCK, 1845 12-H05, 1846 10-H05, 1846 10-H07 en 1846 15-H05

- Ingebouwde afvalbak
- Papierrolcompartiment
- Met verticaal verstelbare pootjes

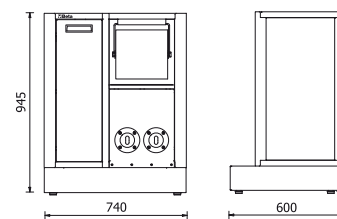

€ 849,00

## RSC50 MA

050001222

34 kg



**Vaste tweedeursmodule,**  
voor werkplaatsinrichting RSC50

- Met slot
- Verticaal verstelbare binnenplank
- Binnen afmetingen: 670x420 mm
- Met verticaal verstelbare pootjes

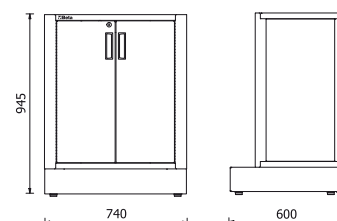

€ 749,00

## RSC50 CS

050001245

36 kg



### Vaste afvalverzamelingsmodule, voor werkplaatsinrichting RSC50

- Uittrekbaar compartiment voor afval (588x465 mm) met kogellagers
- 2 ruime uitneembare bakken voor het scheiden van afval
- Met verticaal verstelbare pootjes

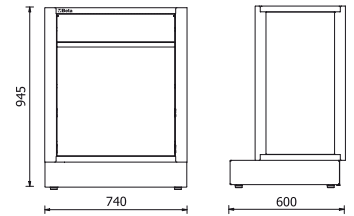
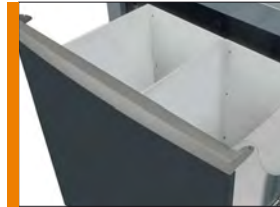

€ 849,00

## RSC50 ML

050001244

33,5 kg



### Vaste module met ingebouwde spoelbak, voor werkplaatsinrichting RSC50

- Roestvaststalen spoelbak
- Wordt geleverd compleet met:
  - 1 kraan (warm/koud)
  - 1 afvoer
  - 1 gootsteen stopper
  - 1 filterdop
  - 1 zeep dispenser

Vaste tweedeursmodule met slot:

- Inwendige interieurafmetingen: 615x435x575 mm
- met verticaal verstelbare pootjes

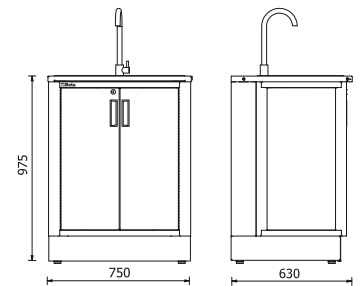

€ 899,00

## RSC50 MDO

050001250

74 kg



### Vaste module voor olie afgifte, voor werkplaatsinrichting RSC50

- 2 haspels met 7m - 1/2" slang inbegrepen
- Compleet met 2 pistolen met digitale liter-teller en automatische druppelvanger.
- Max. afgifte: 30 l/min
- Viscositeit: 8 ÷ 5000 MPAS
- Met verticaal verstelbare pootjes

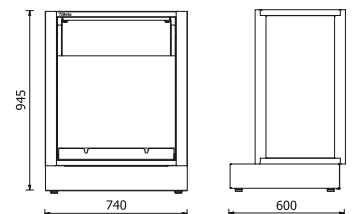

€ 2.049,00

## RSC50 A1



050001411

66 kg

**Plaatstalen enkeleurs kast** voor werkplaatsinrichting RSC50

- 4 verwijderbare, verticaal verstelbare planken
- Met slot
- Binnenafmetingen: 590x430 mm
- In hoogte verstelbare pootjes

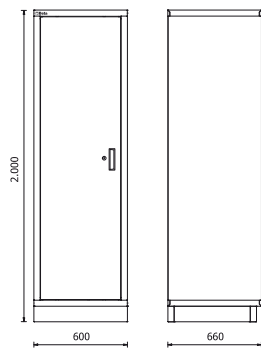

€ 499,00

## RSC50 A2



050001412

90 kg

**Plaatstalen tweedeurs kast** voor werkplaatsinrichting RSC50

- 4 verwijderbare, verticaal verstelbare planken
- Met slot
- Binnenafmetingen: 910x430 mm
- In hoogte verstelbare pootjes

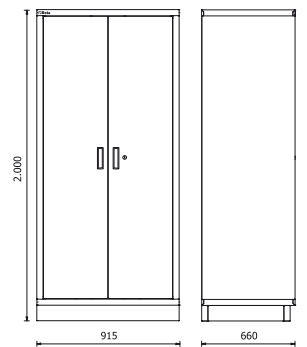

€ 779,00

## RSC50 A1/R59



050001913

3,3 kg

**Binnenplank voor gereedschapskast RSC50 A1**



605x596 mm

€ 45,00

## RSC50 A2/R91



050001915

4,7 kg

**Binnenplank voor gereedschapskast RSC50 A2**



911x596 mm

€ 50,00

## RSC50 A1/RB59



050001914

3,4 kg

**Binnenplank voor gereedschapskast RSC50 A1, met kledingrek**

€ 55,00



605x596 mm

10 kg





## RSC50 PFS

050001312 2,5 kg

Geperforeerd gereedschapspaneel, bovenste deel, voor werkplaatsinrichting RSC50

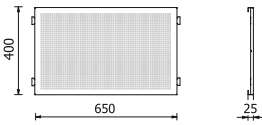
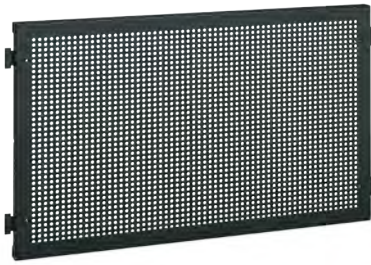

€ 149,00

## RSC50 PFI

050001313 3,8 kg

Geperforeerd gereedschapspaneel, onderste deel, voor werkplaatsinrichting RSC50



• Geschikt voor een 19" stekkerdoos (niet inbegrepen)

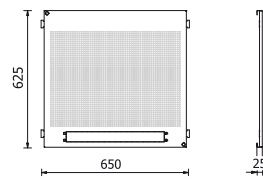

€ 79,00

## RSC50 P/2MDX-SX

050001352 8,5 kg

Paar rechtse/linkse steunpalen, voor werkplaatsinrichting RSC50

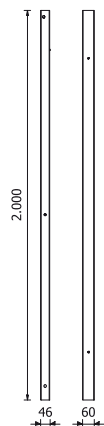

€ 139,00

## RSC50 KPF

050001310 14,8 kg

Set van geperforeerde gereedschapspanelen, voor werkplaatsinrichting RSC50



- 1 bovenste geperforeerd gereedschapspaneel, 650x400x25 mm
- 1 onderste geperforeerd gereedschapspaneel, 650x625x25 mm, is geschikt voor een 19" rack stekkerdoos (niet inbegrepen)
- Een paar steunpalen rechts/links

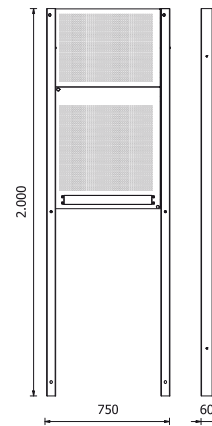

€ 349,00

## RSC50 PM



050001302

14 kg

**Wandkast** voor werkplaatsinrichting RSC50

- Voorzien van gasveren, waardoor het makkelijker is om deur te openen en te sluiten
- Ontworpen voor toepassing van aluminium profielen met LED-strips item 5000 RSC50/PLED of 5000 RSC50/PLED-ST (apart te bestellen), om het werkgebied of de binnenkant van de kast te voorzien van licht

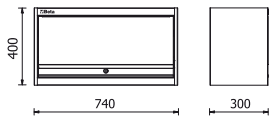

€ 319,00

## RSC50 MTP



050001305

6,5 kg

**Driehoekige plank**, voor werkplaatsinrichting RSC50

- Geschikt voor geperforeerde gereedschapspanelen van hoekmodule
- Ontworpen voor het monteren van twee aluminium profielen met LED -strips Item 5000 RSC50/PLED (niet inbegrepen), om werkgebied te verlichten



740x300x400 mm

€ 169,00

## RSC50 PS



050001360

77 kg



**Gereedschapswandsysteem met rolluik**, voor werkplaatsinrichting RSC50

- Aluminium rolluik, verticaal verstelbaar, met slot
- Verwijderbare geperforeerde gereedschapspanelen
- Geleverd met zelfdragend frame

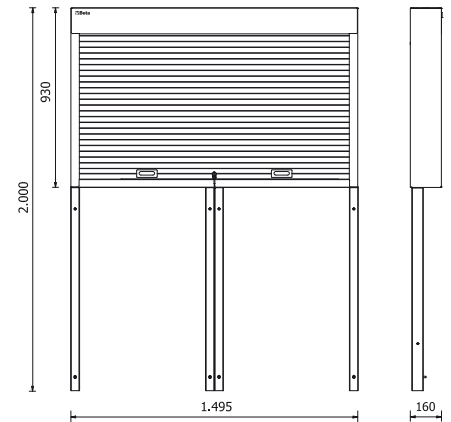

€ 1.449,00

## RSC50 KAI



16 kg



**Laag hoekelement, 630x630 mm, met poten**

- Gepoedercoat werkblad (630x630 mm) beschermd met een schokbestendig, krasvrije PVC coating, bestand tegen koolwaterstoffen

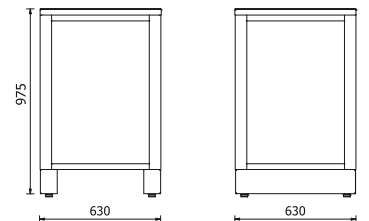

### RSC50 KAI-G

050001335

€ 649,00



RAL 7046

### RSC50 KAI-A

050001336

€ 649,00



RAL 7016

## RSC50 AC

41 kg



### Zelf-dragende complete hoek, voor werkplaatsinrichting RSC50

- Werkblad, 630x630 mm, Beschermd door een schokbestendig, krasvrij PVC laag, bestand tegen koolwaterstoffen
- Onderste geperforeerde gereedschapspanelen, 650x625x25 mm, kunnen een Stekkerdoos 19" integreren (niet inbegrepen)
- Twee bovenste geperforeerde gereedschapspanelen, 650x400x25 mm
- Wordt geleverd met zelf-dragend frame

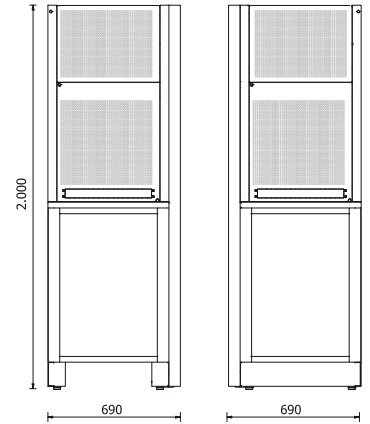

### RSC50 AC-G

050001330



RAL 7046

€ 1.099,00

### RSC50 AC-A

050001329



RAL 7016

€ 1.099,00

## 5000 RSC50/CLL

050001710

1 kg

### Verlichtingsbak voor LED-strip, voor werkplaatsinrichting RSC50

- Geschikt voor geperforeerde gereedschapspanelen
- Ontworpen voor het monteren van één aluminium profiel met LED -strip item 5000 RSC50/PLED of 5000 RSC50/PLED-ST (niet inbegrepen), om werkgebied te verlichten



740x125x30 mm

€ 75,00

## 50000 RSC50/CAL

050001711

1,7 kg

### Verlichtingsbak voor LED-strip hoekopstelling, voor werkplaatsinrichting RSC50

- Geschikt voor geperforeerde gereedschapspanelen van hoekmodule
- Ontworpen voor het monteren van twee aluminium profielen met LED -strips Item 5000 RSC50/PLED (niet inbegrepen), om werkgebied te verlichten



655x655x30 mm

€ 95,00

## 5000 RSC50/MP

050001705

2,3 kg

### Wand opbergrek voor werkplaatsinrichting RSC50

- Ontworpen voor het monteren van aluminium profielen met ledstrips art. 5000 RSC50/PLED of 5000 RSC50/PLED-ST (afzonderlijk te bestellen), om werkgebied te verlichten



740x140x80 mm

€ 75,00

## 5000 RSC50/MPA140

050001706

3 kg

### Wand opbergrek, 140 mm diep, voor werkplaatsinrichting combinatie RSC50

- Geschikt voor geperforeerde gereedschapspanelen van hoekmodule RSC50 AC
- Ontworpen voor het monteren van aluminium profielen met LED -strip item 5000 RSC50/PLED of 5000 RSC50/PLED-ST (niet inbegrepen), om werkgebied te verlichten



630x630x35 mm

€ 95,00

## 85-delig assortiment gereedschappen

Inclusief bevestigingsmateriaal.



Assortiment aanbevolen in combinatie met:  
RSC50 - RSC50 E - RSC50 F - RSC50 G  
RSC50 H - RSC50 I - RSC50 L

## Aantal/Omschrijving

17	ringsteeksleutels 6÷22 mm
12	haakse inbussleutels $\varnothing$ 2÷10 mm
13	1/2" zeskant dopsleutels op dophouder $\varnothing$ 10÷22 mm
8	1/2" zeskant dopsleutels op dophouder $\varnothing$ 23÷32 mm
1	1/2" verlengstuk 125 mm
1	1/2" verlengstuk 255 mm
1	1/2" cardangewricht
1	1/2" wringstaaf
1	1/2" omschakelbare ratel $\otimes$
1	borgveertangen, inwendig rechte punten $\varnothing$ 180 mm
1	borgveertangen, uitwendig rechte punten $\bullet$ 175 mm

## Beta N.

42
96N/SC12
920A/SB13
920A/SB8
920/21
920/22
920/25
920/42
920/55
1032
1036

## Aantal/Omschrijving

1	waterpomptangen 250 mm	1048N
1	verstelbare griptang 240 mm	1052
1	zijkniptangen, zware uitvoering $\nabla$ 160 mm	1084BM
1	elektricienschaar, rechte bladen	1128BMX
1	combinatietang hoogverchroomd $\equiv$ 180 mm	1150BM
1	telefoontang, lange halfronde gegroefde bekken $\bullet$ 160 mm	1166BM
7	schroevendraaiers voor sleufschroeven	1260
	$\bullet$ 3x75 - 3,5x100 - 4x125 - 5,5x150 - 6,5x150 - 8x200 - 10x200 mm	
4	schroevendraaiers voor Phillips® kruiskopschroeven	1262/S4
	$\oplus$ PH0x60 - PH1x80 - PH2x100 - PH3x150 mm	
1	bankhamer 300 g	1370
1	kunststof hamer $\varnothing$ 35 mm	1390
1	rolbandmaat 5 m	1692
5	5-delig set halfzoeten vijlen met handgreep 200 mm	1719BMA/S5
1	zaagbeugel	1725
1	kunststof oliekan met pomp 150 cc	1754
1	afbrekmes, plat model	1771

€ 799,00

## 133-delig assortiment gereedschappen

Inclusief bevestigingsmateriaal.



Assortiment aanbevolen in combinatie met:  
RSC50 I - RSC50 L

### Aantal/Omschrijving

Aantal/Omschrijving	Beta N.
6 pendrijvers 2 ÷ 8 mm	31/SP6
6 beitels in houder	38/SP6
17 ringsteeksleutels 6÷22 - 24 - 27 - 30 mm	42/S17X
12 dubbele steeksleutels 6x7 ÷ 30x32 mm	55/S12X
8 haakse stiftsleutels met kracht handgreep 2 ÷ 10 mm	96T/S8
8 haakse stiftsleutels voor Torx® schroeven Ⓢ T9 ÷ T40	97TX/SC8
1 verstelbare moersleutel 250 mm	111E
13 1/2" zeskant dopsleutels op dophouder Ⓞ 10 ÷ 22 mm	920A/SB13
8 1/2" zeskant dopsleutels op dophouder Ⓞ 23 ÷ 32 mm	920A/SB8
7 schroevendraaierdoppen voor sleuf en voor Phillips® kruiskopschroeven	920LH/SB7
● Ⓢ 1,2x65 - 1,2x8 - 1,6x9 - 2x12mm - PH1-PH2-PH3	
1 borgveertangen, inwendig rechte punten Ⓞ 180 mm	1032
1 borgveertangen, inwendig 90° gebogen punten Ⓞ 170 mm	1034
1 borgveertangen, uitwendig rechte punten ● 175 mm	1036
1 borgveertangen, uitwendig 90° gebogen punten ● 175 mm	1038
1 Waterpomptang met Slip-proof PVC 250 mm	1048N
1 Verstelbare griptang 240 mm	1052
1 blikschaar 250 mm	1112
1 elektricienschaar, rechte bladen	1128BMX
8 2,5x50 - 3x75 - 4x100 - 5,5x125 - 6,5x150 - PH0 - PH1 - PH2	1263/D8
2 bankhamer 300 - 600 g	1370
1 kunststof hamer 35	1390

### Aantal/Omschrijving

Aantal/Omschrijving	Beta N.
1 rolbandmaat 5 m	1692/5
1 flexibele magneet	1712E/2
1 schraapstaal, half rond model 200 mm	1717A
1 schraapstaal, driekantig model 200 mm	1717B
5 halfzoete vijlen 200 mm	1719BMA8/S5
1 metalen oliekan met pomp, 200 cc	1751N
1 afbreekmes, plat model	1771BM
1 1/2" verlengstuk 125 mm	920/21
1 1/2" verlengstuk 250 mm	920/22
1 1/2" cardangewricht	920/25
1 1/2" wringstaaf	920/42
1 1/2" omschakelbare ratel Ⓢ	920/55
1 puntschop	963
1 Zijknijptangen ⚡ 160 mm	1082BM
1 Zijknijptangen, zware uitvoering ⚡ 160 mm	1084BM
1 hefboom kopknijptang ⚡ 180 mm	1092V
1 combinatietang hoogverchroomd ⚡ 180 mm	1150BM
1 Telefoon tang, lange halfronde gegroefde bekken ● 160 mm	1166BM
1 Telefoon tang, lange halfronde gebogen bekken ● 160 mm	1168BM
2 Schroevendraaiers voor sleufschroeven ● 8x200 - 10x200 mm	1260
1 Schroevendraaiers voor Phillips® kruiskop schroeven Ⓢ PH3 8x150mm	1262
1 Schuifmaat	1650
1 zaagbeugel 420 mm	1725

€ 1.399,00

# 1900S 8X10

019000080

3,9 kg



## Automatische veerslanghaspel

met 8x10 mm slang

- Automatische veerslanghaspel, schokbestendig plastic lichaam, voor gebruik met lucht of water
- Gevlochten polyurethaanslang
- Polypropyleen frame
- Apparaat voor het automatisch bevestigen van slang op gewenste lengte
- Vergrendelsysteem kan worden uitgeschakeld.
- Bedrijfstemperatuur: -5 °C / +50 °C
- Geleverd met een 180° draibare beugel en een extra snelkoppelingsbeugel

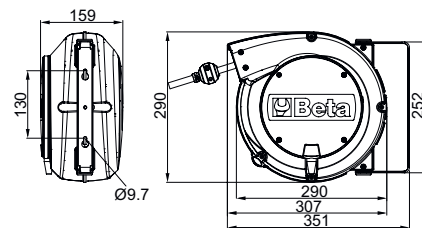

	D	D1
	Ø 12 mm	Ø 8 mm

€ 115,00

# 1843

018430215

4,2 kg

IP42



## Automatische kabelhaspel,

met 2x1,5 mm<sup>2</sup> kabel

- H05VV-F 2x1,5 mm<sup>2</sup> kabel
- Met thermische beveiligingsschakelaar
- Opgerolde kabellengte: 15 m
- Kabellengte uit trommel: 1 m
- Geleverd zonder inkomende kabel
- Vergrendelsysteem kan worden uitgeschakeld.
- Max. vermogen (opgerold): 1300W (230V-20 °C)
- Max. vermogen (uitgerold): 2300W (230V-20 °C)
- Geleverd met een 180° draibare beugel en een extra snelkoppelingsbeugel

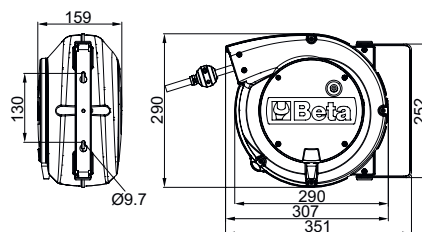

€ 149,00

# 1844

IP42



## Automatische kabelhaspel,

met 3Gx1,5 mm<sup>2</sup> kabel

- 3Gx1,5 mm<sup>2</sup> kabel
- Met thermische beveiligingsschakelaar
- Kabellengte uit trommel: 1 m
- Geleverd zonder inkomende kabel
- Vergrendelsysteem kan worden uitgeschakeld.
- Max. vermogen (opgerold): 1500W (230V-20 °C)
- Max. vermogen (uitgerold): 2500W (230V-20 °C)
- Geleverd met een 180° draibare beugel en een extra snelkoppelingsbeugel

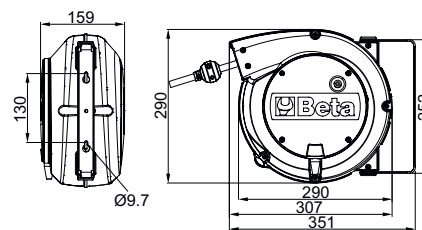

	Kabel type	L	kg		€
<b>1844 10-H05</b>	H05VV-F	10+1 m	3,9	018440310	<b>€ 139,00</b>
<b>1844 15-H05</b>	H05VV-F	15+1 m	4,6	018440315	<b>€ 149,00</b>
<b>1844 15-H07</b>	H07RN-F	14+1 m	5,2	018440317	<b>€ 155,00</b>

# 1844SCK

IP42 



## Automatische kabelhaspel, met 3Gx1,5 mm<sup>2</sup> kabel en SCHUKO type stopcontact

- 3Gx1,5 mm<sup>2</sup> kabel
- Met thermische beveiligingsschakelaar
- Kabellengte uit trommel: 1 m
- Geleverd met 1,5 m inkomende kabel en SCHUKO type stopcontact
- Rekmechanisme kan worden uitgeschakeld om aan de kabel te houden
- Max. vermogen (opgerold): 1500W (230V-20 °C)
- Max. vermogen (uitgerold): 2500W (230V-20 °C)
- Geleverd met een 180° draaibare beugel en een extra snelkoppelingsbeugel

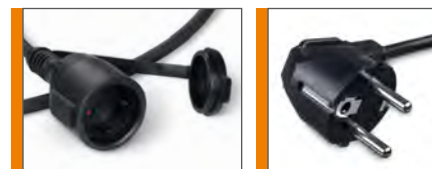
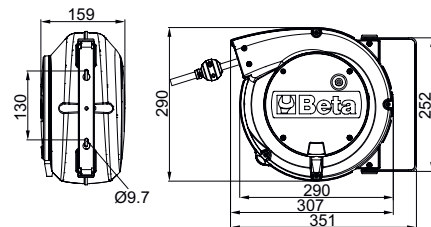

	Kabel type	L	kg		€
<b>1844 15-H05/SCK</b>	H05VV-F	15+1 m	5,0	018440316	<b>€ 159,00</b>
<b>1844 15-H07/SCK</b>	H07RN-F	14+1 m	5,7	018440318	<b>€ 165,00</b>

# 1845

 018450365

**4,9 kg**

IP42 



## Automatische kabelhaspel, met 3Gx2,5 mm<sup>2</sup> kabel

- 3Gx2,5 mm<sup>2</sup> kabel
- Met thermische beveiligingsschakelaar
- Kabellengte uit trommel: 1 m
- Geleverd zonder inkomende kabel
- Vergrendelsysteem kan worden uitgeschakeld.
- Max. vermogen (opgerold): 2000W (230V-20 °C)
- Max. vermogen (uitgerold): 3000W (230V-20 °C)
- Geleverd met een 180° draaibare beugel en een extra snelkoppelingsbeugel

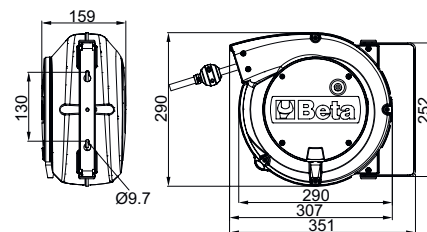

**€ 299,00**

# 1846

IP42 



## Automatische kabelhaspel, met 4Gx1,5 mm<sup>2</sup> kabel

- 4Gx1,5 mm<sup>2</sup> kabel
- Zonder thermische beveiligingsschakelaar
- Kabellengte uit trommel: 1 m
- Geleverd zonder inkomende kabel
- Vergrendelsysteem kan worden uitgeschakeld.
- Max. vermogen (opgerold): 1400W (230V-20 °C)
- Max. vermogen (uitgerold): 1900W (230V-20 °C)
- Geleverd met een 180° draaibare beugel en een extra snelkoppelingsbeugel

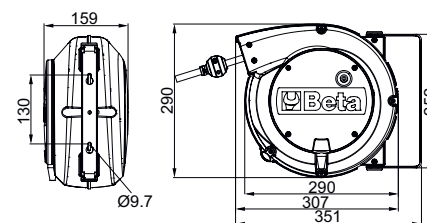

	Kabel type	L	kg		€
<b>1846 10-H05</b>	H05VV-F	10+1 m	4,4	018460405	<b>€ 165,00</b>
<b>1846 10-H07</b>	H07RN-F	10+1 m	5,2	018460407	<b>€ 169,00</b>
<b>1846 15-H05</b>	H05VV-F	15+1 m	5,4	018460415	<b>€ 169,00</b>

## 5000 RSC50/PLED

050001714

80 g

### LED-STRIP

voor werkplaatsinrichting RSC50

- 6.5W IP20 LED -strip; Lengte: 50 cm
- Wordt geleverd met 2 kabels (40 cm en 170 cm lang)



- Makkelijke bevestiging door gebruik van magneten



Kan worden gemonteerd onder het werkblad of in de verlichtingsbakken hoek/recht om werkgebied goed te verlichten

€ 25,00

## 5000 RSC50/PLED-ST

050001715

80 g

LED strip met **SOFT TOUCH schakelaar** voor werkplaatsinrichting RSC50

- 6.5W IP20 LED -strip; Lengte: 50 cm
- Wordt geleverd met 2 kabels (40 cm en 170 cm lang)

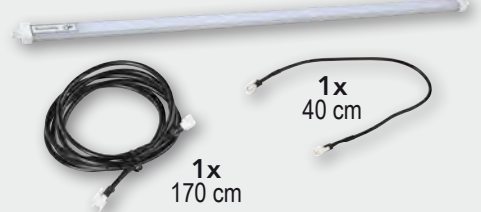

- **SOFT TOUCH-schakelaar** Voor het in/uitschakelen en dimmen van de verlichting

€ 29,00

## 5000 RSC50/ASL

050001716

200 g



Voeding voor LED -strip voor werkplaatsinrichting RSC50

- 24VDC 22W voeding
- Kan stroom leveren aan maximaal 3x 6,5W LED -strips

€ 19,00

## 5000 RSC50/KFC Set van 10 gekleurde lade fronten voor werkplaatsinrichting RSC50

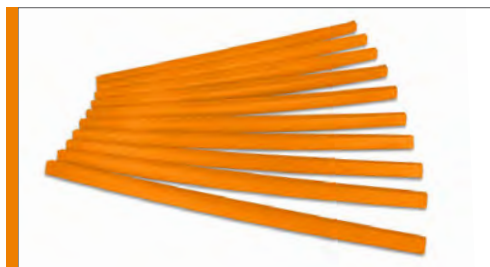

Om de kleur van lade fronten aan te passen voor werkplaatsinrichting RSC50. **Aanbevolen voor gebruik in combinatie met werkbladen in antracietgrijs RAL7016 (-A).**

## 5000 RSC50/KFC7016

050001737



RAL 7016

10x

€ 49,00





**LED strip controller, met RF afstandsbediening**  
 voor werkplaatsinrichting combinatie RSC50  
 Alleen te gebruiken met ledstrip artikel **5000 RSC50/PLED**

**Inhoud pakket:**

- 1 mini-ontvanger
- 1 draadloze RF afstandsbediening

**Specificaties mini-ontvanger:**

- Ingangsspanning: 5V -24VDC
- Nominale uitgangsstroom: 5A
- Piek uitgangsstroom: 12A
- Bedrijfstemperatuur: -20 °C ÷ +35 °C

**Specificaties van RF-afstandsbediening:**

- Aan / uit knop
- BRIGHT +/- knop: maakt handmatige aanpassing van het verlichtingsvermogen mogelijk
- Knop 25%/50%/100%: maakt automatische aanpassing van het verlichtingsvermogen mogelijk
- Batterij: 3V CR2025 (inbegrepen)
- Afmetingen: 86 (L) x 40 (B) x 7 (H) mm

**Geïntegreerde functies:**

- Geheugen
- Modus (handmatige/automatische helderheid)
- Helderheidsaanpassing

**€ 10,00**

		5000 RSC50/PLED-ST	5000 RSC50/PLED	5000 RSC50/ASL	5000 RSC50/CTR
	A	1x	-	1x	-
	B	-	1x	1x	1x
	A	1x	1x	1x	-
	B	-	2x	1x	1x
	A	1x	2x	1x	-
	B	-	3x	1x	1x

1,2 kg

**5000 RSC50/KFC2011**

050001731



RAL 2011

10x

€ 49,00

**5000 RSC50/KFC3000**

050001733



RAL 3000

10x

€ 49,00

**5000 RSC50/KFC5015**

050001734



RAL 5015

10x

€ 49,00

## PM/5C

088880450

1,8 kg

5-vaks magazijnbakjes, vervaardigd uit kunststof, met wandhouder

- Binnenafmetingen van de bakjes: 95x120 mm

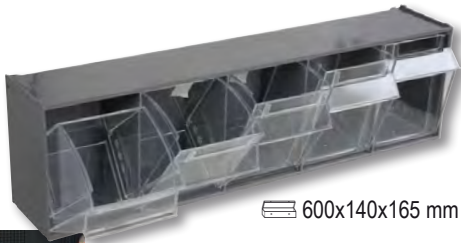

€ 69,00

## PM/6C

088880440

970 g

6-vaks magazijnbakjes, vervaardigd uit kunststof, met wandhouder

- Binnenafmetingen van de bakjes: 80x60 mm



€ 59,00

## CPMB/3C

088880443

2 kg

3-vaks magazijnbakjes

- Buitenframe van PP
- Lades voor kleine onderdelen van PET
- Stapelbaar
- Binnenafmetingen lade: 160x107x105 mm

Specificaties magazijnbakjes:

- Onbreekbaar
- Transparantie van glaseffect onveranderd in de loop van de tijd
- Krasbestendig
- Bestand tegen olie, zuren en agressieve chemicaliën
- Ook geschikt voor gebruik in voedingsmiddelen

5-vaks magazijnbakjes

- Buitenframe van PP
- Lades voor kleine onderdelen van PET
- Stapelbaar
- Binnenafmetingen lade: 90x86x62 mm



€ 33,00



€ 40,00

## KIT 6VC/3C

088880453

830 g

Set van 6 bakjes voor item CPMB/3C



6x

€ 18,00



## KIT 10VC/5C

088880455

570 g

Set van 10 bakjes voor item CPMB/5C



10x

€ 17,00

## SPC

088880480

1 kg

Computer muurbeugel

5 kg



€ 59,00

## CP

088880470

522 g

Wand spuitbushouder, vervaardigd uit staal

280x95x115 mm



€ 69,00



## SP5S



088880475

1 kg

Wandsteun met 5 compartimenten

- Gemaakt van plaatstaal
- 5 gereedschapsvakken variërend in hoogte

260x60x290 mm

€ 69,00

# TOEBEHOREN GEREEDSCHAPSHAKEN

## SB



Dophouder rail



	L mm			€
SB1	210	088880201	10	€ 2,45
SB2	280	088880202	10	€ 2,79
SB3	360	088880203	10	€ 2,95

## MB



Dopsleutelklemmen voor SB dophouder rail



	L mm			€
MB0	1/4	088880210	50	€ 0,70
MB1	3/8	088880211	50	€ 0,70
MB2	1/2	088880212	50	€ 0,70

## GM



Klemhaken met schroef



			€
GM6,5	088880250	5	€ 4,25
GM9,5	088880251	5	€ 4,35
GM13	088880252	5	€ 4,45
GM16	088880253	5	€ 5,95
GM19	088880254	5	€ 5,95
GM25	088880255	5	€ 5,50

## KIT/GPS



Set bestaande uit 40mm haak GPS en borgschroef VE1

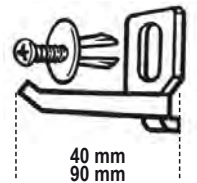

	L			€
KIT/GPS	40 mm	50	088880119	€ 1,75
KIT/GPS	90 mm	50	088880117	€ 2,00

## 8889P2



088890107

1,3 kg

Lengte vakverdeling voor standaard lade

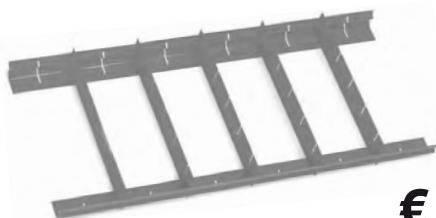

588x367 mm

€ 44,00

## 8889C2



088890117

1,9 kg

Vakverdeling voor standaard lade

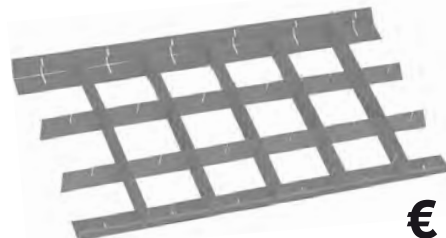

588x367 mm

€ 57,00

# TOEBEHOREN GEREEDSCHAPSHAKEN

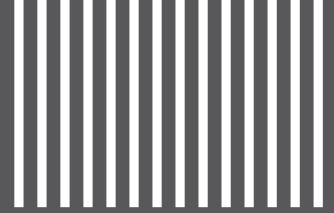

## S55/8

088880420

Wandhouder voor 8  
dubbele steeksleutels

173x113x36 mm

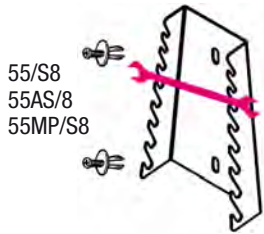

55/S8  
55AS/8  
55MP/S8

€ 16,00

## S55/12

088880421

Wandhouder voor 12  
dubbele steeksleutels

286x138x44 mm

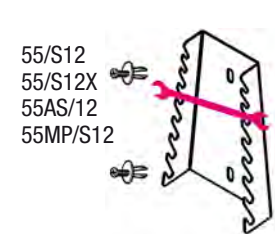

55/S12  
55/S12X  
55AS/12  
55MP/S12

€ 21,00

## ST2P

088880422

Wandhouder voor  
tangen

116x60x31 mm

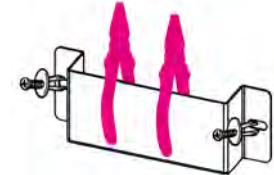

€ 18,00

## TSPP

088880402

Gereedschapshouders

167x55x16 mm

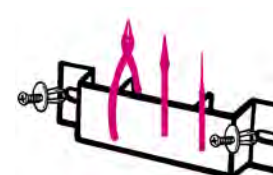

€ 4,25

## S952/10

088880423

Wandhouder voor T  
dopsleutels met cardangewricht

385x97x26 mm

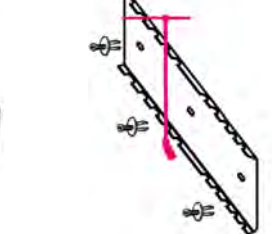

€ 22,00

## S1719BM

088880404

Wandhouder voor vijlen

165x48x32 mm



1719BMA: Q-T-P-M-R  
1719BMD: Q-T-P-M-R  
1719BMX: Q-T-P-M-R

€ 12,00

## SGN

088880405

Wandhouder voor  
korte schroevendraaiers

60x23x26 mm

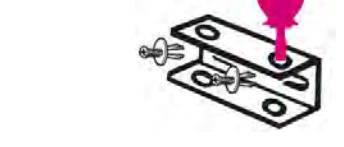

1290N-1292N-1299N/PZ  
1260N-1262N-1269N/PZ  
1201EN-1202EN-1209EN/PZ

€ 6,00

## S42/17

088880428

Ophangrek voor  
steekringsleutels

577x42 mm

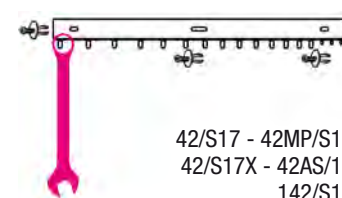

42/S17 - 42MP/S17  
42/S17X - 42AS/17  
142/S17

€ 21,00

## S951/6

088880429

Houder voor T sleutels

161x50x43 mm

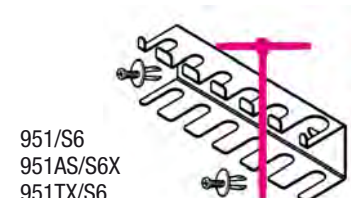

951/S6  
951AS/S6X  
951TX/S6

€ 14,00

## SPG11

088880910

Houder  
voor schroevendraaiers

283x49x35 mm

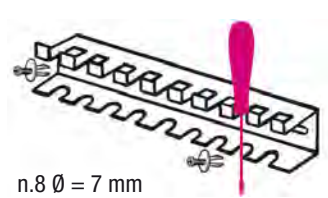

n.8 Ø = 7 mm  
n.2 Ø = 10 mm  
n.1 Ø = 12 mm

€ 15,00

## S1203/8

088880430

Houder  
voor schroevendraaiers

283x49x35 mm

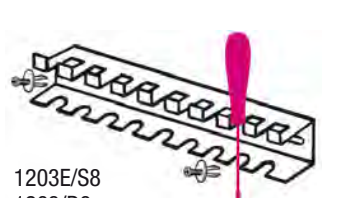

1203E/S8  
1263/D8  
1293/S8

€ 15,50

## S96T/8

088880431

Wandhouder voor T  
zeskantstiftsleutels

282x49x45 mm

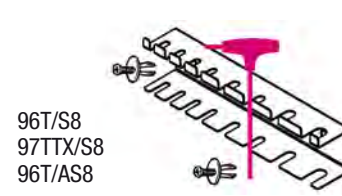

96T/S8  
97TTX/S8  
96T/AS8

€ 15,50

## 96T/SPV

000960958

Houders voor artikelen  
96T en 97TTX

282x49x50 mm

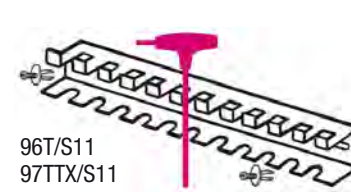

96T/S11  
97TTX/S11

€ 27,50

# ACCESSOIRES



## VPM0

088870350

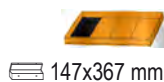

€ 21,00

## VPM3

088870353

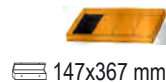

€ 21,00

## VP3

088880353



€ 12,50

## VP4

088880354

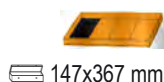

€ 12,50

## VP5

088880355



€ 14,00

## VP6

088880359



€ 14,00

# CONFIGUREER IN 3D

CONFIGUREER UW WERKPLAATSINRICHTING ONLINE IN 3D

## BEDENK HET EN STEL ZELF SAMEN...

### TEKEN DE MUREN

Plaats de wanden in de juiste afmetingen van uw werkplaats

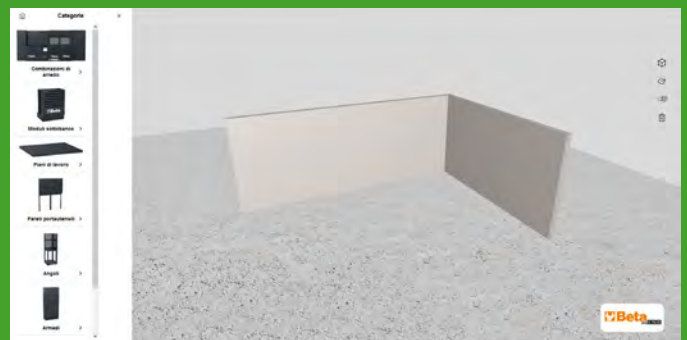

### ONTWERP UW EIGEN WERKPLAATSINRICHTING

Selecteer en combineer de diverse modulaire onderdelen om uw eigen werkplaats samen te stellen

### BEKIJK HET RESULTAAT IN 3D

Uw werkplaatsinrichting wordt direct weergegeven in 3D en kan bekeken worden vanuit diverse hoeken



### AANVRAGEN OFFERTE

Print het resultaat van de inrichting in PDF-formaat en stuur het naar uw dealer voor een offerte

# OP MAAT GEMAAKTE INLEGBAKKEN OP VERZOEK



## VUL UW LADEN MET FOAM INLAY'S IN ZES STAPPEN

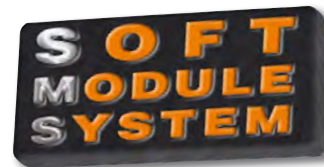

Bepaal uw wensen en  
communiceer uw keuze  
met het Beta verkooppunt

Afbeelding	Product	Beta N.
	Verstelbare griptang	010540022
	Waterpomptang	010440250
	Waterpomptang	011500046
	Sleufschroeven-draaiers	012011039
	Schroevendraaier voor Philips®	012021018

Zodra wij uw keuze hebben  
ontvangen zullen wij deze  
coderen en toevoegen als eerste  
assortiment van het project

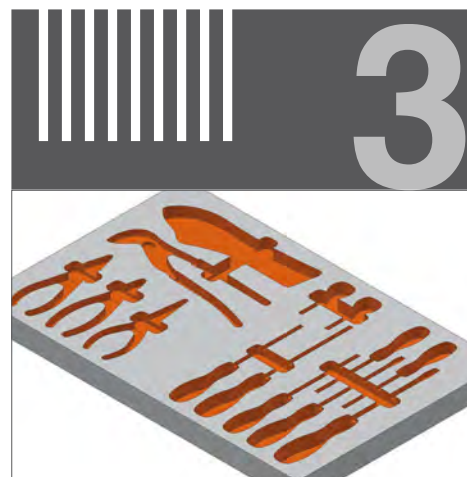

Wij ontwerpen  
het design

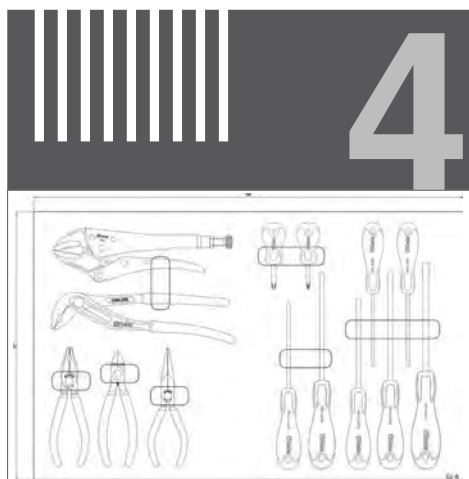

Wij sturen de uiteindelijke  
blauwdruk voor goedkeuring

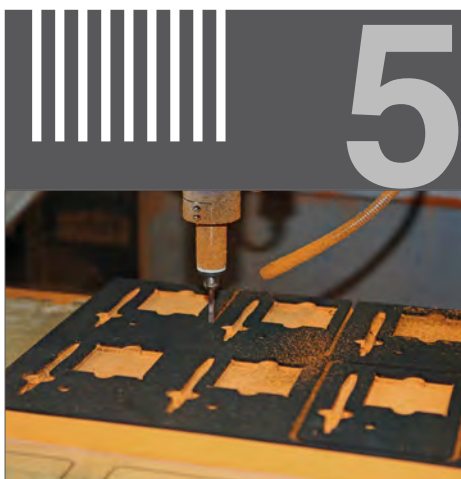

Wij zullen de foam inlay's  
produceren in onze fabriek in Sovico

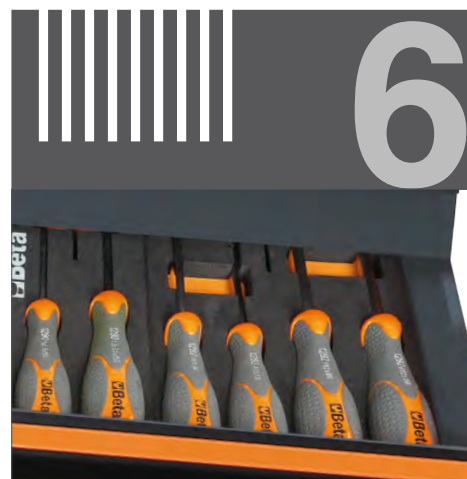

Wij leveren de gereedschappen  
in de naar wens gemaakte  
inlegbakken



**Beta**  
**AMBASSADOR**

**FABIO QUARTARARO**

Partnership 2023

2023 MotoGP  
World Championship



998011356

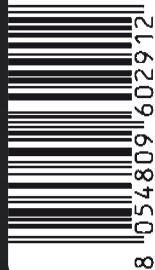

Beta Benelux B.V. Belder 9-b, 4704RK, Roosendaal, TEL: +31(0)165-534761,  
FAX: +31(0)165-534791, E-MAIL: [info@betabenelux.nl](mailto:info@betabenelux.nl), [www.betabenelux.nl](http://www.betabenelux.nl)

De afbeeldingen dienen uitsluitend als voorbeeld. Beta Benelux behoudt zich het recht voor om producten te verbeteren en aan te passen zonder voorafgaand bericht. Prijswijzigingen en drukfouten voorbehouden