



Beta

Action



AUTOMOTIVE

Geldig van 03/03/2025 tot 29/08/2025
Prijzen exclusief BTW.

2025 1/2

Beta

RECOGO 2.0

RECOGO



**Configureer
uw werkplaats
online**



WERKPLAATS INRICHTING
2÷5



GEREEDSCHAPSWAGENS, WERKBANKEN EN TROLLEYS
6÷11



ASSORTIMENTEN EN INLEGBAKKEN
12-13



SLEUTELS
14÷17



SCHROEVENDRAAIERS
17



DOPSLEUTELS
18-19



MOMENTSLEUTELS
20÷22



TANGEN
22-23



BOREN EN TAPPEN
23



TREKKERS
24



HAMERS EN BEITELS
25



SNIJGEREEDSCHAPPEN
25-26



MEET- EN AFTEKENGEREEDSCHAP
26



BETA CHEMICALS
27



VERLICHTING EN HASPELS
28-29



POWER TOOLS
30-31



1000V GEÏSOLEERD GEREEDSCHAP
32-33



HASPELS
34



ACCULADER
35÷41



MEETAPPARATUUR
40÷43



OLIE EN FILTERS
44÷46



MOTOR
47÷50



CLEANING
51



WIELEN EN REMMEN
52÷57



AANDRIJVING
57-58



OPHANGING
57-58



CARROSSERIE
59÷62



AUTO VERZORGING
63-64



KRIK
65÷70



ROBUR
70



MOTORFIETS ONDERHOUD
71



FIETS GEREEDSCHAP
72



PERSLUCHT GEREEDSCHAPPEN
73÷78



VEILIGHEIDSSCHOENEN
80÷84



WERKKLEDING
85÷88



BETA COLLECTION
89



Beta Utenzili S.p.A. behoudt zich het recht voor om producten te verbeteren en aan te passen zonder voorafgaand bericht.

Het Beta assortiment in blisterverpakking



RSC50 2.0

NEW

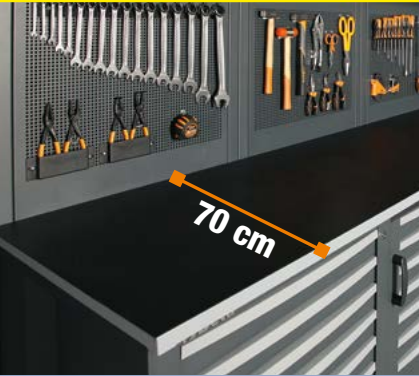

De werkplaatsinrichting RSC50 is geüpgraded naar de nieuwe, revolutionaire RSC50 2.0, met een **NIEUW WERKBLAD VAN 70 CM DIEP**, voor een groot, handig en functioneel werkoppervlak. Deze kan worden uitgerust met een bankschroef, waardoor zware klussen kunnen worden uitgevoerd.



COMBINATIE RSC50 2.0 D

NEW

RSC50 2.0 D/223UT

050001092

Werkplaatsinrichting RSC50 2.0 inclusief 223 gereedschappen

Combinatie bestaande uit het volgende:

- 1 werkblad, 1.495x700 mm (RSC50 2.0 NPG/2-1.5MT)
- 1 vaste module met 7 laden (RSC50 2.0 M7)
- 1 vaste module met twee deuren (RSC50 2.0 MA)
- 2 wandkasten (RSC50 2.0 PM)
- 2 bovenste geperforeerde gereedschapspanelen (RSC50 2.0 PFS)
- 2 onderste geperforeerde gereedschapspanelen (RSC50 2.0 PFI)
- 2 paar rechter/linker staanders (RSC50 2.0 P/2MDX-SX)
- 1 enkeledeurs gereedschapskast (RSC50 2.0 A1)

~~9.940,00 €~~
3.790,00 €

Inclusief 223 GEREEDSCHAPPEN **Beta**
Ter waarde van **1.429,00 €**



26



M301

276 kg

2000 mm
760 mm
2095 mm

29



M302

15



M304

153



M306

14"
12"

KRIJG EEN NIEUWE LOOK!

RENOVEER JE WERKPLAATS
**KOOP DE RSC50 2.0 D
 OF RSC50 2.0 F COMBINATIE**
**...Beta ZORGT VOOR
 HET GEREEDSCHAP!**



COMBINATIE RSC50 2.0 F

NEW

RSC50 2.0 F/445UT

050001096

Werkplaatsinrichting RSC50 2.0 inclusief 445 gereedschappen

Combinatie bestaande uit het volgende:

- 1 werkblad, 2.240x700 mm (RSC50 2.0 NPG/3-2.2MT)
- 1 vaste module met 7 laden (RSC50 2.0 M7)
- 1 gereedschapswagen met 7 laden (RSC50 2.0 C7)
- 1 vaste servicemodule met 2 laden (RSC50 2.0 MS-2C)
- 3 wandkasten (RSC50 2.0 PM)
- 3 bovenste geperforeerde gereedschapspanelen (RSC50 2.0 PFS)
- 3 onderste geperforeerde gereedschapspanelen (RSC50 2.0 PFI)
- 3 paar rechter/linker staanders (RSC50 2.0 P/2MDX-SX)
- 1 dubbeldeurs gereedschapskast (RSC50 2.0 A2)

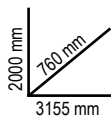

411 kg



Inclusief **445**
GEREEDSCHAPPEN Beta

Ter waarde van

2.199,00 €

~~17.600,00 €~~

5.999,00 €

40

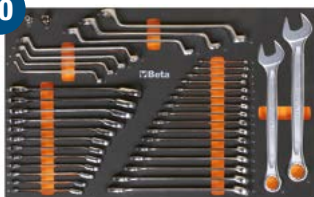

M25

15



M304

33



M118



OMSCHAKELBARE
 SLAGMOERSLEUTEL
 1927P

116



M105

161



M66

25



M213

55



M266

14"

3/8"

1/2"

C45PRO 2.0



C45PRO 2.0 D

Werplaatsinrichting C45PRO 2.0

- 1 vaste module met 7 laden (C45PRO 2.0 M7)
- 1 Gereedschapswagen met 7 laden (C45PRO 2.0 C7)
- 1 vaste servicemodule (C45PRO 2.0 MS)
- 1 vaste module met 5 laden (C45PRO 2.0 M5)
- 1 vaste module met twee deuren (C45PRO 2.0 MA)
- 5 geperforeerde gereedschapspanelen (C45PRO 2.0 PF)
- 5 wandkasten (C45PRO 2.0 PM)
- 7 wandbeugels, breed type (C45PRO 2.0 SL)
- 2 wandbeugels, smal type (C45PRO 2.0 SS)
- 2 enkeldeurs kasten (C45PRO 2.0 AS1)

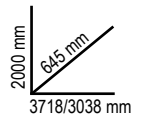

C45PRO 2.0 DX

045002031

11.579,00 €
5.929,00 €

- 1 roestvrijstalen gecoat MDF-werkblad, afmetingen 2.040x615 mm (C45PRO 2.0 PXE/3-2.0MT)
- 1 roestvrijstalen gecoat MDF-werkblad, afmetingen 1.360x615 mm (C45PRO 2.0 PXE/2-1.3MT)
- 1 zelfdragende complete hoek met roestvrijstalen gecoat MDF-werkblad (C45PRO 2.0 CORNER/X)



C45PRO 2.0 DW

045002032

11.289,00 €
5.929,00 €

- 1 werkblad van multiplex hout, afmetingen 2.040x615 mm (C45PRO 2.0 PWE/3-2.0MT)
- 1 werkblad van multiplex hout, afmetingen 1.360x615 mm (C45PRO 2.0 PWE/2-1.3MT)
- 1 zelfdragende complete hoek met werkblad van multiplex hout (C45PRO 2.0 CORNER/W)



C45PRO 2.0 A

Werplaatsinrichting C45PRO 2.0

- Vaste servicemodule (C45PRO 2.0 MS)
- Vaste module met 7 laden (C45PRO 2.0 M7)
- Vaste module met twee deuren (C45PRO 2.0 MA)
- 3 wandkasten (C45PRO 2.0 PM)
- 3 geperforeerde gereedschapspanelen (C45PRO 2.0 PF)
- 2 wandbeugels, breed type (C45PRO 2.0 SL)
- 2 wandbeugels, smal type (C45PRO 2.0 SS)

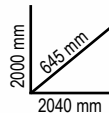

C45PRO 2.0 AX

045002003

4.049,00 €
2.079,00 €

- RVS gecoat MDF werkblad, afmetingen 2.040x615 mm (C45PRO 2.0 PXE/3-2.0MT)



C45PRO 2.0 AW

045002004

3.939,00 €
2.079,00 €

- Werkblad van multiplex hout, afmetingen 2.040x615 mm (C45PRO 2.0 PWE/3-2.0MT)



NEW

De werkplaatsinrichting C45PRO, is geüpgraded naar het C45PRO 2.0-systeem, een nog handiger systeem, gebaseerd op het **NIEUWE 61,5 CM DIEPE WERKBLAD**, om te voldoen aan de meest veeleisende professionele vereisten.



61,5cm

HANDIG EN PROFESSIONEEL

C45PRO 2.0

Werplaatsinrichting C45PRO 2.0

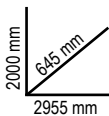
- Vaste module met 7 laden (C45PRO 2.0 M7)
- Gereedschapswagen met 7 laden (C45PRO 2.0 C7)
- Vaste servicemodule (C45PRO 2.0 MS)
- 3 geperforeerde gereedschapspanelen (C45PRO 2.0 PF)
- 3 wandkasten (C45PRO 2.0 PM)
- 3 wandbeugels, breed type (C45PRO 2.0 SL)
- 1 wandbeugel, smal type (C45PRO 2.0 SS)
- 1 dubbeldeurskast (C45PRO 2.0 AS2)



C45PRO 2.0 X

045002001

~~5.760,00 €~~
3.069,00 €

- RVS gecoat MDF werkblad, afmetingen 2.040x615 mm (C45PRO 2.0 PXE/3-2,0MT)

334 kg

C45PRO 2.0 W

045002002

~~5.650,00 €~~
3.069,00 €

- Werkblad van multiplex hout, afmetingen 2.040x615 mm (C45PRO 2.0 PWE/3-2,0MT)

318 kg

C45PRO 2.0 B

Werplaatsinrichting C45PRO 2.0

- Vaste module met 5 laden (C45PRO 2.0 M5)
- Vaste module met twee deuren (C45PRO 2.0 MA)
- 2 wandkasten (C45PRO 2.0 PM)
- 2 geperforeerde gereedschapspanelen (C45PRO 2.0 PF)
- 2 wandbeugels, breed type (C45PRO 2.0 SL)
- 1 wandbeugel, smal type (C45PRO 2.0 SS)
- 1 enkeldeurskast (C45PRO 2.0 AS1)

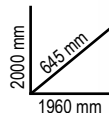

C45PRO 2.0 BX

045002021

~~3.620,00 €~~
1.859,00 €

- RVS gecoat MDF werkblad, afmetingen 1.360x615 mm (C45PRO 2.0 PXE/2-1,3MT)

206 kg

C45PRO 2.0 BW

045002022

~~3.510,00 €~~
1.859,00 €

- Werkblad van multiplex hout, afmetingen 1.360x615 mm (C45PRO 2.0 PWE/2-1,3MT)

196 kg



HET MEEST COMPLETE ASSORTIMENT OOIT!
DE RSC24 GEREEDSCHAPSWAGEN
IS BIJ DE PRIJS INBEGREPEN

HET MEEST COMPLETE ASSORTIMENT OOIT!

2400 RSC24/8-VAL

024004007

Assortiment van **445** gereedschappen voor Automotive **14"** **38"** **12"**



M25



M304



M118



OMSCHAKELBARE
SLAGMOERSLEUTEL
1927P



M105



M66

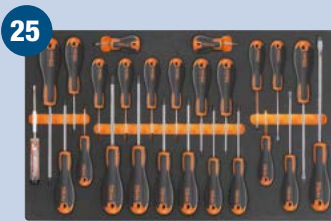

M213



M266

~~6.520,00 €~~

2.199,00 €

**BESPAAR TOT
4.335,00 €**

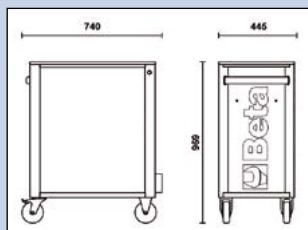

Extra grote versie

**DE RSC24
GEREEDSCHAPSWAGEN
IS BIJ DE PRIJS
INBEGREPEN**

**Gereedschapswagen
met 8 laden RSC24/8-F0**

8 volledig uitneembare laden (588x367 mm),
met kogelgelagerde geleiders:

- 6 laden, 70 mm hoog
- 2 laden, 140 mm hoog

**Actie is alleen geldig
met RSC24 FULL ORANGE**

2400 RSC24/7-VAS

024004048

Assortiment van **223** gereedschappen voor Automotive **1/4" 12"**

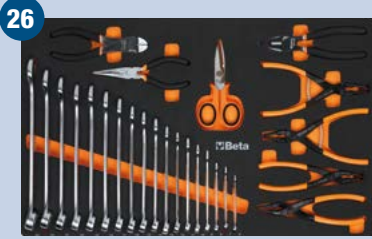

M301



M302



M304



M306

~~3.390,00 €~~
1.429,00 €
 middelgrote versie

**BESPAAR TOT
 1.959,00 €**



**DE RSC24 GEREEDSCHAPSWAGEN
 IS BIJ DE PRIJS INBEGREPEN**

**Gereedschapswagen
 met 7 laden RSC24/7-F0**

7 volledig uittrekbare laden (588x367 mm),
 met kogellager geleiding:

- 5 laden, 70 mm hoog
- 1 laden, 140 mm hoog
- 1 lade, 210 mm hoog

Actie is alleen geldig met RSC24 FULL ORANGE

RSC24

Gereedschapswagen

- Multifunctioneel werkblad met opstaande rand en 8 gaten voor het bergen van schroevendraaiers
- Ladenbodems beschermd door foam rubber matten
- Geïntegreerde spuitbushouder (kan aan beide zijden worden aangebracht)
- Elke lade biedt plaats aan 4 EVA foam of ABS gevormde inlegbakken
- Vier wielen Ø 125 mm: 2 vaste en 2 zwenkwielen (een met rem)
- Centraal veiligheidsslot voorzijde
- Statische laad capaciteit: 800 kg
- Geïntegreerde spuitbushouder (kan aan beide zijden worden aangebracht)

De volgende accessoires kunnen worden toegevoegd:

- Houten werkblad 2400 RSC24/PL
- Geperforeerd gereedschapspaneel 2400 RSC24/PF
- Uitklapbaar blad 2400 RSC24/MP
- Document houder 2400 RSC24/PD (leverbaar in antraciet grijs of zwart)
- Papierrol houder 2400 RSC24/PC (leverbaar in antraciet grijs of zwart)
- Computersteun 2400 RSC24/SPC



800 kg



969 mm
 445 mm
 740 mm



	Ral 2011	Ral 2011	Ral 9006	Ral 3000	Ral 5015	Ral 7016	Ral 9005	kg	€
		Ral 7016	Ral 7016	Ral 7016	Ral 7016				
RSC24/5	024004050	024004051	024004052	024004053	024004056	024004057	024004059	60	1.044,00 € 571,00 €
RSC24/6	024004060	024004061	024004062	024004063	024004066	024004067	024004069	62	1.124,00 € 637,00 €
RSC24/7	024004070	024004071	024004072	024004073	024004076	024004077	024004079	63	1.218,00 € 681,00 €
RSC24/8	024004080	024004081	024004082	024004083	024004086	024004087	024004089	66	1.305,00 € 736,00 €

RSC24AXL

Gereedschapswagen, met anti-omvalsysteem, breed model

- Nieuw met ABS versterkt werkblad met anti-valranden, acht gaten voor het opnemen van schroevendraaiers en 6 draagtassen
- **Stevig nylon front, met ingebouwde etikethouder.**
- Ladebodems beschermd door schuimrubberen matten.
- 4 wielen, Ø 125 mm: 2 vast en 2 sturend (een met rem)
- Gecentraliseerd veiligheidsslot aan de voorkant
- Ingebouwde flessenhouder aan de zijkant (aan beide zijden toepasbaar)

De volgende accessoires kunnen worden toegevoegd:

- Houten werkblad 2400 RSC24/PL
- Documenthouder 2400 RSC24/PD-A
- Papierrolhouder 2400 RSC24/PC-A



	Ral 2011	Ral 3000	Ral 7016	n°	↓ max	kg	€
	Ral 7016	Ral 7016	Ral 7016				
RSC24AXL/7	024004271	024004273	024004277	5	70 mm	30 kg	
				1	140 mm	35 kg	1.700,00 € 967,00 €
				1	210 mm	35 kg	
RSC24AXL/8	024004281	024004283	024004287	6	70 mm	30 kg	
				2	140 mm	35 kg	1.820,00 € 1.033,00 €
				1	210 mm	30 kg	
RSC24AXL/9	024004291	024004293	024004297	8	70 mm	30 kg	
				1	140 mm	35 kg	1.935,00 € 1.099,00 €

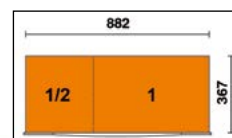

RSC28

SuperTank verrijdbare werkbank met houten werkblad en 10 laden

- 10 laden (588x367 mm) met kogelgelagerde geleiders
- Snel, veilig systeem voor het openen en sluiten van lades, met front van nylon en glasvezel
- **5 zijladen:**
 - 4 laden, 70 mm hoog
 - 1 lade, 210 mm hoog
- **5 laden aan de voorkant:**
 - 4 laden, 70 mm hoog
 - 1 lade, 210 mm hoog
- Ladebodems beschermd door schuimrubberen matten
- 4 grote wielen, Ø 150 mm: 2 vast en 2 sturend met remmen
- 2 gecentraliseerde veiligheidssloten
- Meerlaags houten werkblad met gaten voor bankschroef (1599F/150 - 1599GI/150, apart te bestellen)



	Ral 2011	Ral 7016	Ral 3000	n°	↓ Max
	028003001	028003007	028003003	8	70 mm
				2	210 mm
					30 kg

- Zijvak met opklapbare deur met slot
- Ingebouwde spuitbushouders
- 135 mm hoog opbergvak met kunststof beklede bodem



NEW

RSC24AXXL

2.420,00 €
1.379,00 €

Gereedschapswagen met 8 laden en anti-valsysteem, breed model

Belangrijkste kenmerken:

- 1 volledig uitneembare lade (1.176x367 mm), met kogelgelagerde geleiders
- 7 volledig uitneembare lades (882x367 mm), met kogelgelagerde geleiders:
 - 6 lades 70 mm hoog
 - 1 lade 140 mm hoog
- Werkblad van roestvrij staal gecoat MDF, met gaten voor bankschroef artikel 1599F/125 of 1599Gl/125 (apart te bestellen) en 6 opbergvakken
- Stevige nylon fronten, met ingebouwde etikettenhouders
- Ladebodems beschermd door schuimrubberen matten
- Uitneembaar zijvak, met kogelgelagerde geleiders, met plank en slot
- 4 wielen, Ø 150 mm: 2 vast en 2 zwenkwielen met remmen
- 3 veiligheidssloten
- Ingebouwde papierrolhouder
- Ingebouwde flessenhouder

- Volgende inlays kunnen worden toegevoegd:
 - tot 8 EVA-schuim of ABS thermogevormde trays in lade 1.176x367 mm
 - tot 6 EVA-schuim of ABS thermogevormde trays in lade 882x367 mm



Ral 2011	Ral 3000	Ral 7016
024004781	024004783	024004787

n°	Maat	Max
1	70 mm (1.176x367 mm)	40 kg
6	70 mm (882x367 mm)	30 kg
1	140 mm (882x367 mm)	35 kg

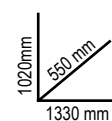
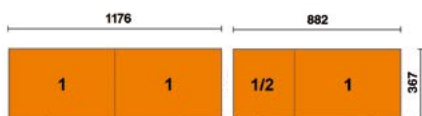

C45PRO 2.0 MWS

Verrijdbare werkbank met 7 laden en ingebouwde afvalbak

- 1 lade (1248x406 mm) met kogelgelagerde geleiders
- 6 laden (782x406 mm) met kogelgelagerde geleiders:
 - 5 laden 65 mm hoog
 - 1 lade 145 mm hoog
- Ladebodems beschermd door schuimrubberen matten
- Kan worden voorzien van inlays
- Opbergvak met tussenplank en deur, binnenafmetingen 504x424x597 mm
- Ingebouwde afvalbak
- Ingebouwd papierrolhouder
- 4 zware wielen, Ø 150 mm, 2 vaste en 2 zwenkwielen met rem
- Centrale vergrendeling voorzijde
- Er is plaats voor een bankschroef (1599P/150, apart te bestellen)

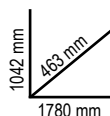

n°	Maat	Max
5	65 mm	25 kg
1	105 mm	40 kg
1	145 mm	30 kg

C45PRO 2.0 MWS/X

1.955,00 €
1.049,00 €

045000181

- Werkblad (1680 mm) van RVS gecoat MDF

126 kg



C45PRO 2.0 MWS/W

1.905,00 €
1.049,00 €

045000191

- Meerlaags houtenwerkblad (1680 mm)

122 kg



NIEUWE RANGE WERKBANKEN

NEW MODULAR

Beta heeft de nieuwe reeks werkbanken, MODULAR, gelanceerd, die professionals in staat stelt hun werkplekken vanaf nul in te richten en aan te passen aan hun individuele behoeften.



- Werkblad (2.100x750 mm) gemaakt van multiplex hout, 38 mm dik
- Centrale vergrendeling aan de voorzijde
- Stalen frame met 4 steunpoten
- Gaten voor een bankschroef (1599F/150 - 1599GI/150, apart te bestellen)
- 2 planken, 1.788x335 mm; dikte: 40 mm
- Stalen draagvermogen: 800 kg, gelijkmatig verdeeld
- Kan aan de vloer worden bevestigd

Kit met 4 geperforeerde gereedschapspanelen, bestaande uit het volgende:

- 3 steunbeugels
- 6 400-mm staanders
- 2 1.015-mm steunen; heeft plaats voor 1 19" stekkerdoos (niet inbegrepen)
- 4 geperforeerde gereedschapspanelen, 1.015x25x400 mm



C58BC-W2,1 4C+SVR

2.045,00 €
1.099,00 €

Werkbank 2.1 m lang, met 4 laden

- 4 laden (367x588 mm) met kogellagers:
 - 2 laden van 70 mm hoog
 - 2 laden van 140 mm hoog
- Ladebodems beschermd door geschuimde rubberen matten

- Elke lade kan maximaal 4 EVA-foam of ABS-thermogeformde modules bevatten



Ral 2011	Ral 7016
Ral 7016	
058000723	058000727



C58BC-W2,1 4CA+SVR

2.275,00 €
1.219,00 €

Werkbank, 2,1 m lang, met houten blad, 4 laden en deurmodule

- 1 module met deur en slot
- 4 laden (367x588 mm) met kogellagers:
 - 2 laden van 70 mm hoog
 - 2 laden van 140 mm hoog
- Ladebodems beschermd door geschuimde rubberen matten

- Elke lade kan maximaal 4 EVA-foam of ABS-thermogeformde modules bevatten



Ral 2011	Ral 7016
Ral 7016	
058000733	058000738



RSC51

Service wagen met 3 laden

- 3 laden (588x367 mm) met kogelgelagerde geleiders, 70 mm hoog
- Ladebodems beschermd door schuimrubberen matten
- Elke lade biedt plaats aan maximaal 4 stuks 1/4 inlays
- Gecentraliseerd veiligheidsslot vooraan
- Handige schroevendraaierhouder aan de zijkant meegeleverd
- Twee ingebouwde spuitbushouders aan de zijkant
- Grote onderste plank beschermd door een anti-olie en anti-benzine rubberen mat
- 4 wielen, Ø 125 mm: 2 bokwielen en 2 zwenkwielen (één met rem)
- Capaciteit van elke lade: 15 kg, gelijkmatig verdeeld



kg
400

38 kg

688,00 €
380,00 €

n°		Max
3	70 mm	15 kg



Ral 2011	Ral 3000	Ral 7016
051000300	051000303	051000307

C51

Trolley - gereedschapswagen

- Drie bladen bedekt met anti-slip rubber
- Mogelijkheid om het centraal werkblad te positioneren op twee plaatsen
- Vier wielen Ø 100 mm: 2 vaste en 2 stuurwielen waarvan 1 voorzien van een rem

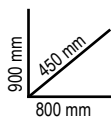

kg
200

21 kg

344,00 €
193,00 €



Ral 2011	Ral 7016	Ral 3000
051000001	051000002	051000003

C25

Gereedschapswagen Tank met zijbak

- Opklapbaar deksel
- 1 schuiflade
- Opbergbak gereedschappen is met rubbermatten bekleed.
- Bodems van de werkbladen door middel van rubbermatten tegen olie en benzine beschermd.
- Vier wielen Ø 100 mm: 2 vaste en 2 zwenkwielen (één met rem)
- Veiligheidsslot
- Lege kunststof inleg voor voor 1/2" dopsleutels en toebehoren (024990104).
- U kunt hierop de papierrollhouder 2499PC bevestigen

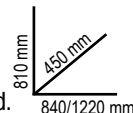

31,5 kg

788,00 €
428,00 €

025000001



3069

Palletwagen met lage lepel

Funcities:

- 2 stuurwielen, 200x50 mm, gemaakt van PU
- Dubbele frontrollen, 80x70 mm, gemaakt van PU
- In- en uitvoerrollen voor toegang tot pallets
- Diepteaanslag
 - Daalsnelheidsregelklep
 - Veiligheidsverbelastingklep
 - Bedieningshendel met 3 standen

kg
2500

69,5 kg

1150 mm

Technische data:

- Maximale capaciteit: 2500 kg
- Totale lengte: 1550 mm
- Vorklengte: 1150 mm
- Vorkbreedte: 540 mm
- Individuele vorkbreedte: 160 mm
- Hefboomhoogte: 1230 mm
- Max. hefhoogte: 115 mm
- Palletopslagang: 800x1200 lengte: 1805 mm
- Draaicirkel: 1347 mm

869,00 €
389,00 €



5904VA/T

059040416

1.950,00 €
1.089,00 €

Assortiment van 102 gereedschappen in zachte foam inlegbakken

12

Aantal/Omschrijving

Aantal/Omschrijving	Rif. Beta	TR
21 Ringsteeksleutels 6-7-8-9-10-11-12-13-14-15-16-17-18-19-20-21-22-24-27-30-32 mm	42	T05
8 Dubbele steeksleutels 6x7-8x9-10x11-12x13-14x15-16x17-18x19-20x22 mm	55	+T06 T33
9 Haakse stiftsleutels met kogelkop \varnothing 1,5+10 mm	96/SC9	T33
6 Haakse stiftsleutels met kracht handgreep \varnothing 2-2,5-3-4-5-6 mm	96T	T52
8 T-sleutels met cardangewricht en zeskant dop \varnothing 7-8-10-12-13-14-17-19 mm	952	T63
19 1/2" dopsleutels, zeskant \varnothing 10-11-12-13-14-15-16-17-18-19-20-21-22-23-24-26-27-30-32 mm	920A	T83
1 1/2" cardangewricht 125 mm	920/21	T83
1 1/2" cardangewricht 255 mm	920/22	T83
1 1/2" cardangewricht	920/25	T83
1 1/2" wringstaaf 305 mm	920/42	T83
1 1/2" omschakelbare ratel	920/55	T83
1 Zijkniptangen, zware uitvoering \pm 160 mm	1084BM	T137
1 Combinatietang hoogverchroomd \pm 180 mm	1150BM	T137
1 Telefoontang, lange halfronde gegroefde bekken \varnothing 160 mm	1166BM	T137
1 Borgveertangen, inwendig rechte punten \varnothing 180 mm	1032	T145
1 Borgveertangen, inwendig 90° gebogen punten \varnothing 170 mm	1034	T145
1 Borgveertangen, uitwendig rechte punten \varnothing 175 mm	1036	T145
1 Borgveertangen, uitwendig 90° gebogen punten \varnothing 175 mm	1038	T145
1 Verstelbare griptang 240 mm	1052	T153
1 Waterpompplangen 250 mm	1048N	T153
7 Schroevendraaiers voor sleufschroeven \varnothing 2,5x50 - 3x75 - 3,5x100 - 4x125 - 5,5x100 - 5,5x150 - 6,5x150 mm	1262	T199
6 Screwdrivers for cross head Phillips® screws \varnothing PH0x60 - PH0x100 - PH1x80 - PH1x120 - PH2x100 - PH2x150 mm	1262	T202
2 Koudbeitels, geprofileerd model 100-200 mm	35	T234
1 Bankhamer 300 g	1370	T234
1 Kunststof hamer \varnothing 35 mm	1390	T234
1 Voorgevormde kunststof inzetbakken	VP5	



M01

024500001

497,00 €
289,00 €



42 6-7-8-9-10-11-12-13-14-15-16-17-18-19-20-21-22-24-27-30-32-36 mm

M05

024500005

245,00 €
138,00 €



6-7-8-9-10-11-12-13-14-15-16-17-18-19-20-21 mm

M45

024500045

360,00 €
204,00 €



8-9-10-11-12-13-14-15-16-17-18-19 mm

M46

024500046

424,00 €
219,00 €



142SN 8-9-10-11-12-13-14-15-16-17-18-19 mm

M50

024500050

146,00 €
83,00 €



96T \varnothing 2-2,5-3-4-5-6-7-8 mm

M55

024500055

96,00 €
55,00 €

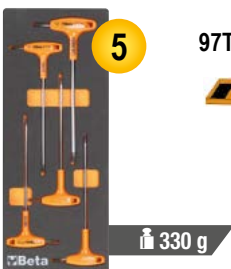

97TTX \varnothing T10-T15-T20-T25-T30

M63

024500063

387,00 €
227,00 €



\varnothing 952 7-8-10-12-13-14-17-19 mm

M69

024500069

331,00 €
186,00 €

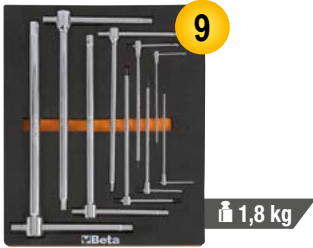

9

○ 951 2,5-3-4-5-6-8-10-12-14 mm

1,8 kg

M118

024500118

1.113,00 €
549,00 €



33

8 kg

VOOR LADEN VAN
140 mm

- 1927P 1750 Nm
720L ○ 13-17-19-21-22-24 mm
720ME ○ 5-6-8-10-12-14-17-19 mm
720 ○ 10-12-13-14-15-16-17-18-19-21-22-24-27-30-32 mm
720LC ○ 17-19-21 mm

M100

024500100

1.350,00 €
659,00 €



98

14" 12"

6,7 kg

- 895/1 - 895/3 - 895/6
○ 900 4-4,5-5-5,5-6-7-8-9-10-11-12-13-14 mm
○ 900L 5-6-7-8-9-10-11-12-13 mm
○ 900ME 3-4-5-6-7 mm
● 900LP 0,8x4-1x5,5-1,2x6,5-1,2x8 mm
● 900PH PH1-PH2-PH3-PH4
○ 900TX T10-T15-T20-T25-T27-T30-T40
900/20 50 mm - 900/20L 100 mm
900/21 150 mm
900/25
900BG/30
900/42
- 900/55
○ 920A 8-10-11-12-13-14-15-16-17-18-19-20-21-22-23-24-26-27-28-30-32 mm
920/15 - 920/25
920AN/125 125 mm
920AN/250 250 mm
920/42
○ 920/55
○ 920FTX 10-12-14-16-18-20-22-24 mm
○ 920AL 10-12-13-14-15-16-17-18-19-21-22 mm

M129

024500129

494,00 €
296,00 €



13

3,4 kg

- 1032 180 mm
○ 1034 170 mm
● 1036 175 mm
● 1038 175 mm
1048N 250 mm
- 1052 240 mm
1082BM 160 mm
1098 220 mm
1112 250 mm
1128BM 145 mm
- 1150BM 180 mm
1166BM 160 mm
1168BM 160 mm

M213

024500213

245,00 €
142,00 €

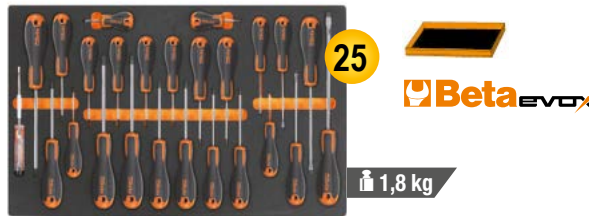

25

Beta evox

1,8 kg

- 1201E 2,5x50-3x75-4x100-5,5x125-6,5x150-8x200 mm
● 1201EN 4x30 mm
○ 1202E PH0x60-PH1x80-PH2x100-PH3x150 mm
○ 1202EN PH1X30 mm
○ 1207E/TX T6-T7-T8-T9-T10-T15-T20-T25-T27-T30-T40-T45
● 1253 3,5x100 mm

M105

024500871

1.470,00 €
714,00 €



116

14" 38" 12"

7,7 kg

- 900 4-4,5-5-5,5-6-7-8-9-10-11-12-13-14 mm
○ 900L 5-6-7-8-9-10-11-12-13 mm
○ 96BPC/SC9 1,5-2-2,5-3-4-5-6-8-10 mm
895/1 - 895/3 - 895/6
○ 900ME 3-4-5-6-7 mm
● 900LP 0,8x4-1x5,5-1,2x6,5-1,2x8 mm
● 900PH PH1-PH2-PH3-PH4
○ 900TX T10-T15-T20-T25-T27-T30-T40
900/16 □ 1/4 - ■ 3/8
900/... 50-100-150 mm
900/25 - 900BG/30 - 900/42
○ 900/55
○ 910A 6-7-8-9-10-11-12-13-14-15-16-17-18-19-20-21-22 mm
- 910/15 □ 3/8 - ■ 1/4
910/16 □ 3/8 - ■ 1/2
910/21 125 mm
910/22 250 mm
910/25 - 910/42
○ 910/55
○ 920A 8-10-11-12-13-14-15-16-17-18-19-20-21-22-23-24-26-27-28-30-32 mm
□ 1/2 - ■ 3/8
920/15
920/25
920AN 125 - 250 mm
920/42
○ 920/55
○ 956E 16-17,8-20,8 mm

M230

024500230

467,00 €
270,00 €



25

3,2 kg

- 30 Ø 2-3-4 mm
31 Ø 2-3-4-5-6-8 mm
32 Ø 4 mm
34 150 mm
35 200-250 mm
36 125 mm
- 1370 500 g
1390 Ø 35 mm
1692 3 m
1712
■ 1719BMA/Q 200 mm
▲ 1719BMA/T 200 mm
- 1719BMA/P 200 mm
▶ 1719BMA/M 200 mm
● 1719BMA/R 200 mm
1737NX
1771 170 mm

42

EEN STIJLVOLLE, SLANKE VORM VERSTERKT,
DOOR EEN SLANK PROFIEL, DAT DEZE LICHTER AANVOELT

De kracht, veerkracht en het ergonomische ontwerp van de Beta-sleutel bereiken nog hogere waarden, om gebruikers het best mogelijke gereedschapschap te bieden.

Het fabricageproces vindt plaats in onze fabrieken in Sovico en Sulmona, op basis van de modernste automatiseringstechnologie en de best opgeleide arbeiders.

ERGONOMISCH

De gebogen ring heeft een hoek van 15 graden om de hand te beschermen. De vorm wordt verkregen uit een matrijs; deze wordt later niet gebogen.



KRACHTIG

Koppelwaarden zijn meer dan verdubbeld in vergelijking met de vereisten waaraan moet worden voldaan onder ISO 1711.

STERKTE

Opmerkelijke sterkte: bij oneigenlijk gebruik slaat de sleutel vast, zonder plotseling en gevaarlijk te breken.



42/SP15

000421078

217,00 €
120,00 €

15-delige set ringsteeksleutels

6-7-8-9-10-11-12-13-14-15-16-17-19-22-24 mm



42/SP25

000421085

536,00 €
307,00 €

25-delige set ringsteeksleutels

6-7-8-9-10-11-12-13-14-15-16-17-18-19-20-21-22-23-24-25-26-27-28-30-32 mm



55/B12N

000550164

168,00 €
98,00 €

12-delige set dubbele steeksleutels
in etui

6x7-8x9-10x11-12x13-14x15-16x17-18x19-20x22-21x23-24x26-25x28-30x32 mm



83/S5

000830085

150,50 €
86,00 €

5-delige set startersleutels,
speciaal ontwikkeld voor startmotoren

10x12-11x13-15x17-16x18-19x22 mm



90/B8N

000900156

141,50 €
83,00 €

Set van 8 dubbele ringsleutels
diepgebogen
in foudraal van duurzaam polyester

6x7-8x9-10x11-12x13-14x15-16x17-18x19-20x22 mm



142SN/SC9

001420259

293,00 €
168,00 €

9-delig set van mschakelbare ringratelsleutels met kniegewricht in compacte houder

8-10-11-12-13-14-15-17-19 mm



142/SC9I

001420087

244,00 €
140,00 €

9-delig set ratelringsteeksleutels in compacte houder

8-10-11-12-13-14-15-17-19 mm



141/B9

001410069

215,00 €
109,00 €

Set van 9 ratel-steeksleutels, plate uitvoering in foudraal

8-10-11-12-13-14-15-17-19 mm



94/S6

000940050

144,50 €
65,00 €

6-delige set open ringsleutels

8x10-10x11-11x13-12x14-17x19-19x22 mm



95FTX/S4

000950325

63,50 €
32,00 €

4-delige set dubbele platte ringsleutels voor uitwendige Torx® bouten

E6xE8-E10xE12
E14xE18-E20xE24



186 8-32

001860008

55,50 €
32,00 €

Zelfklemmende sleutel met automatische positionering voor zeskant moeren, 8 tot 32 mm

Ideaal voor moeren met zeskant, Spline en Torx® aansluiting, alsmede beschadigde moeren.

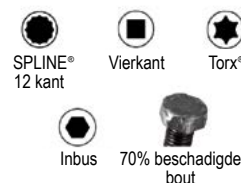

NEW

951/S6 ~~145,50 €~~
009510687 **82,00 €**

6-delige set inbus T-sleutels met zeskant profiel op drie zijden

○ 2,5-3-4-5-6-8 mm

2,5-6 mm

952/D7 ~~282,00 €~~
009520079 **164,00 €**

Set van 7 T-handgreepsleutels met draaibare binnenzeskant

○ 7-8-10-12-13-14-17 mm

96BP-H0/SC9 ~~54,00 €~~
000961254 **26,00 €**

Set van 9 kogelkop inbussleutels, met schroefbevestigingsstelsysteem

Ø mm	L mm
1,5	79
2	84
2,5	89
3	99
4	100
5	126
6	148
8	168
10	187

96BPC/SC9 ~~50,00 €~~
000960354 **25,00 €**

9-delig set haakse stiftsleutels met kogelkop

Ø mm	L mm
1,5	79
2	84
2,5	89
3	99
4	108
5	126
6	148
8	168
10	187

97BTX/SC8 ~~89,50 €~~
000970164 **48,00 €**

8-delig set haakse stiftsleutels met Torx® profiel en kogelkop

Ø mm	L mm
T9	62
T10	71
T15	81
T20	92
T25	94
T27	105
T30	114
T40	129

97BRTXL/SC8 ~~104,50 €~~
000970464 **50,00 €**

8-delige set haakse stiftsleutels, lang model, met Tamper Resistant Torx® profiel

Ø mm	L mm
T9	80
T10	86
T15	100
T20	110
T25	126
T27	140
T30	160
T40	176

EXTRA-LANG MODEL +25%

96T/S5P ~~72,00 €~~
000960946 **41,00 €**

5-delig set haakse stiftsleutels met handgreep

○ 2,5-3-4-5-6 mm

97TTX/S6 ~~102,50 €~~
000970791 **54,00 €**

6-delig set haakse stiftsleutels met Torx® profiel en kogelkop

○ T10-T15-T20-T25-T30-T40

951GP/S6

009511687

~~181,00 €~~
89,00 €

Set van 6 T-handgreepsleutels met één zeskant

○ 3-4-5-6-8-10 mm



920/40

009200850

~~67,00 €~~
39,00 €

1/2" T-sleutel met cardangewricht

L mm	A mm
490	230

12"

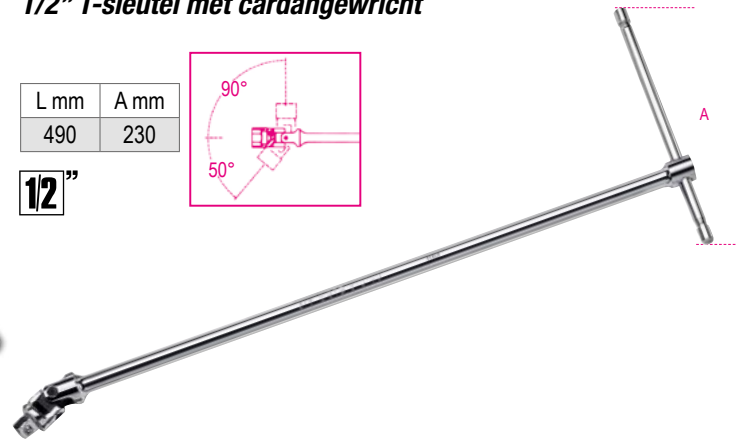
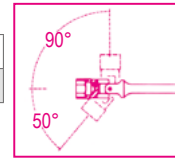

1203E/D8P

012031018

~~49,00 €~~
28,00 €

8-delig set schroevendraaiers

1201E ● 2,5x50-3x75-4x100-5,5x100-6,5x150 mm
1202E ● PH0x60-PH1x80-PH2x100 mm



1203E/D10N

012031019

~~62,50 €~~
36,00 €

10-delig set schroevendraaiers

1201E ● 2,5x50-3x75-4x100-5,5x150-6,5x150 mm
1202E ● PH0x60-PH1x80-PH2x100 mm
1201EN ● 4x30 mm
1202EN ● PH1x30 mm



1207E/TX-D7

012071207

~~63,50 €~~
36,00 €

7-delig set schroevendraaiers

1207E/TX ● T6-T8-T10-T15-T20-T25-T30



Beta EVOX
DE EVOLUTIE VAN DE SCHROEVENDRAAIER!

1293/D8

012930403

~~97,00 €~~
43,00 €

8-delige set schroevendraaiers

1290 ● 0,5x3x75-0,8x4x100-1x5,5x150-1,2x6,5x150-1,2x8x150 mm
1292 ● PH0x3x60 -PH1x4,5x80-PH2x6x100 mm



Betamax
MAXIMUM PERFORMANCE

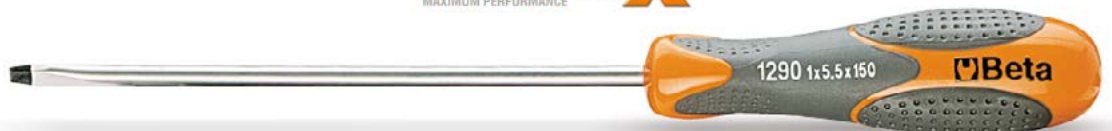

1243/D7

012430017

~~116,50 €~~
67,00 €

7-delig set slagvaste schroevendraaiers

1241 ● 5,5x100-6,5x125-1,2x150-1,6x200 mm
1242 ● PH1x100-PH2x100-PH3x150 mm



900/C11

009000971

254,00 €
146,00 €

11 zeskant dopsleutels,
20 bits en 8 toebehoren

1/4" 1/4"



1,2 kg

350x150x50 mm

	861LP	●	0,5x3-0,8x5,5-1x5,5-1,2x6,5 mm
	861PE	○	3-4-5-6-8 mm
	861PH	⊕	PH0-PH1-PH2-PH3
	861TX	⊗	T8-T10-T15-T20-T25-T30-T40
	895/1	○	1/4" - 1/4"
	900	○	5-5,5-6-7-8-9-10-11-12-13-14 mm
	900/16	□	1/4" - 3/8"
	900/20		50 mm
	900/21		150 mm
	900/25		
	900/42		
	900BG/30		
	900/55	⊕	

902A/C22

009020807

408,00 €
232,00 €

Assortiment van 22 dopsleutels
en 6 toebehoren in metalen kist

1/2" 1/4"

1/4"		900	○	5-5,5-6-7-8-9-10-11-12-13 mm
		900/20		50 mm
		900/25		
1/2"		900/55	⊕	
		920A	○	10-13-14-15-17-18-19-22-24 27-30-32 mm
		920/21		125 mm
		920/25		
		920/55	⊕	



420x185x60 mm

3,5 kg

920A/C17M

009200924

364,00 €
208,00 €

Assortiment van 17 zeskant 1/2" dopsleutels
en 5 toebehoren in zachte foam inleg,
in metalen kist

1/2"



22x

420x185x60 mm

	920A	○	10-11-12-13-14-15-16-17-18-19-20-21-22-24 27-30-32 mm
	920/21		125 mm
	920/22		255 mm
	920/25		
	920/42		305 mm
	920/55	⊕	

928A/C12

009280955

962,00 €
549,00 €

Assortiment van 12 zeskant dopsleutels
en 5 toebehoren in metalen kist

3/4"



17x

530x220x80 mm

	928A	○	22-24-27-30-32-34-36-38-41-46-50-55 mm
	928/21		200 mm
	928/22		380 mm
	928/25		
	928/42		450 mm
	928/55	⊕	

BETA'S BESTAANDE ASSORTIMENT RATELS

NEW NIEUW ONTWERP

100% MADE By Beta



- Vernieuwd handvat: het productieproces vindt plaats op basis van een halffabricaat met ronde doorsnede, speciaal ontworpen om de interne spanning te minimaliseren en zo optimale prestaties te leveren.
- Handmatig drukken op het hoofd veroorzaakt geen omschakeling en zorgt voor een vrije beweging
- Omschakelen met één hand

De versies in 1/2" en 3/4" maken dit mogelijk met minder gewicht, wat resulteert in een synoniem product met optimale handigheid, superieur gebruiksgemak en compromisloze stevigheid en prestaties.

	L mm	Ø mm	A mm	■	teeth		€
900/55	127	25	29	1/4"		009001155	53,00 € 30,00 €
910/55	207	31	33	3/8"		009101155	57,00 € 32,00 €
920/55	271	40	41	1/2"		009201155	69,50 € 39,00 €
928/55	504	58	59	3/4"		009281155	182,50 € 105,00 €

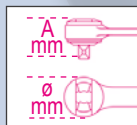

867/C52

008670901

Assortiment van 52 bits met 10 mm en 2 toebehoren



52x

250x170x70 mm

2,1 kg



157,50 €
87,00 €

	867PE	○ 4-5-6-7-8-10-12 mm
	867PE/L	○ 4-5-6-7-8-10-12 mm
	867XZN	○ M5-M6-M8-M10-M12
	867XZN/L	○ M5-M6-M8-M10-M12
	867TX	⊗ T20-T25-T30-T40-T45-T50-T55
	867TX/L	⊗ T20-T25-T30-T40-T45-T50-T55
	867RTX	⊗ T20-T25-T30-T40-T45-T50-T55
	867RTX/L	⊗ T20-T25-T30-T40-T45-T50-T55
	867/1	○ 10 mm - □ 3/8"
	867/2	○ 10 mm - □ 1/2"

920TX/SB9

009200532

9-delige set schroevendraaier-doppen voor Torx® schroeven met support

12"



NEW

599DGT-AW

Electronische momentsleutel, aanhaal-en draaihoek uitlezing met omschakelbare ratel, rechtsom (nauwkeurigheid ± 2%) en linksom (nauwkeurigheid ± 3%) aanhalen

- Aanhaalopties: aanhaalmoment, hoek, aanhaall + hoek
- Dubbel meetbereik: piek en verloop
- Lichtindicatoren, een onderbroken geluid en tactiele feedback informeren de gebruiker dat het vooraf ingestelde waarde of hoek is bereikt
- Data geheugenopslag tot 999 aanhaal- en/of hoekmetingen
- 9 'Vooraf ingestelde' modi kunnen worden opgeslagen en vooraf worden ingesteld
- Sleutelveiligheidsvergrendeling
- Sleutel kan via software aan een bepaalde gebruiker worden gekoppeld
- Traceerbaarheid van aanhaalgegevens. Software maakt het mogelijk om datum en tijd, gereedschapsserienummer, ingestelde aanhaalwaarde en bereikte waarde op te slaan en te koppelen aan gebruikers-ID
- Antislip bi-materiaal handvat
- Sleutel + software in 9 talen
- Inbegrepen: 3 AA - 1,5V batterijen, draadloze USB-stick en software USB-stick"

UNI EN ISO 6789  14" 38" 12"

599DGT-AW/30 ~~1.166,00 €~~
005990702 **675,00 €**

Nm	Kgfm	lbf.ft	■	L (mm)	□
6÷30	0,6÷3	4,5÷22	1/4"	410	0,1

599DGT-AW/135 ~~1.188,00 €~~
005990713 **685,00 €**

Nm	Kgfm	lbf.ft	■	L (mm)	□
27÷135	2,7÷13,5	20÷100	3/8"	445	1,0

599DGT-AW/340 ~~1.265,00 €~~
005990734 **719,00 €**

Nm	Kgfm	lbf.ft	■	L (mm)	□
68÷340	6,8÷34	50÷250	1/2"	615	1,0



- Bidirectionele draadloze gegevensoverdracht, van sleutel naar software en vice versa, achteraf of in realtime



AANHAAL + HOEK

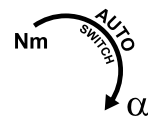

- Aangepaste gegevensverwerkingssoftware met onmiddellijk, gemakkelijk af te lezen OK/NG-resultaat en realtime weergave van grafieken

610/5

006100025

~~207,00 €~~
118,00 €

Momentsleutels met klikmechanisme, omschakelbare ratels, voor het rechtsom vastdraaien, met 5 vaste ingestelde aanhaalmomenten, Torsie nauwkeurigheid: ± 4%

12"

- Keuze uit aanhaalmomenten: 90 - 100 - 110 - 120 - 130 Nm
- Trek aan het uiteinde van het handvat om de sleutel te ontgrendelen en selecteer het vereiste aanhaalmoment
- Stel het koppel in op de laagste waarde in het bereik van de momentsleutel als u deze niet gebruikt



UNI EN ISO 6789

L mm	A mm
490	39

610L

Gebogen momentsleutel met klikmechanisme en 1/2" aandrijfvierkant, voor het rechtsom vastdraaien, met 5 vaste ingestelde aanhaalmomenten, Torsie nauwkeurigheid: ± 4%

12"



UNI EN ISO 6789

L mm	L1 mm
470	80

610L/5 ~~183,50 €~~
006100125 **105,00 €**

Selecteerbare aanhaalmomenten:
90 - 100 - 110 - 120 - 130 Nm

610L/5L ~~189,00 €~~
006100150 **109,00 €**

Selecteerbare aanhaalmomenten:
120 - 140 - 160 - 180 - 200 Nm

666

DE ZERO-RESET MOMENTSLEUTEL DIE NIET TERUGGESTELD HOEFT TE WORDEN

Momentsleutel met klikmechanisme voor rechtsom vastdraaien.
Koppelnauwkeurigheid: ± 3%.

UNI EN ISO 6789 **1/4" 3/8" 1/2"**



	Nm	■	▤	L (mm)	g	📦	€
666/2	5÷25	1/4"	0,05	273	395	006660702	303,00 € 174,00 €
666/2X	5÷25	3/8"	0,05	273	405	006660703	303,00 € 174,00 €
666/5	10÷50	3/8"	0,25	342	680	006660705	275,00 € 157,00 €
666/10	20÷100	3/8"	0,25	385	760	006660710	277,00 € 158,00 €
666/10X	20÷100	1/2"	0,25	385	770	006660711	283,00 € 162,00 €
666/20	40÷200	1/2"	0,5	471	1020	006660720	301,00 € 171,00 €
666/30	60÷300	1/2"	1	600	1271	006660730	342,00 € 196,00 €



667

ZERO-RESET klik-momentsleutels met doorsteekratels,
voor rechts/links vastdraaien, koppelnauwkeurigheid: ± 3%

UNI EN ISO 6789 **1/2" 3/4"**



	Nm	■	▤	L (mm)	g	📦	€
667/20	40÷200	1/2"	0,5	471	1035	006670720	296,00 € 168,00 €
667/30	60÷300	1/2"	1,0	600	1285	006670730	330,00 € 186,00 €
667/40	80÷400	3/4"	1,0	710	2220	006670740	793,00 € 450,00 €

677/C

Momentsleutel met knikmechanisme en doordrukratel
voor zowel rechts als linksom vastdraaien.
Torsie nauwkeurigheid: ± 4% in koffer

De Knik momentsleutel, Beta 677, is bijzonder geschikt
voor zwaar gebruik bij hoge koppels.



677/C800 UNI EN ISO 6789



Het Knik-mechanisme informeert de gebruiker dat
het ingestelde koppel is bereikt door het buigen van
de sleutel bij het gewricht met ongeveer 20°.



	Nm	kgfm	lbf.ft	■	▤	L (mm)	kg	📦	€
677/C600	120÷600	12÷60	100÷450	3/4"	10	1059	6,0	006770607	1.218,00 € 699,00 €
677/C800	200÷800	20÷80	150÷600	3/4"	10	1319	6,7	006770612	1.268,00 € 725,00 €
677/C1000	300÷1000	30÷100	200÷750	3/4"	20	1554	7,4	006770616	1.335,00 € 769,00 €

601C

006010100

247,00 €
143,00 €

Digitale gradenboog

- Voor het vastzetten van bouten met een bepaald aantal graden na het bereiken van de torsie
- Compleet met zoemer en LED indicatielichten welke de gebruiker informeren zodra of bijna de ingestelde hoek bereikt is
- Voor het links en rechtsom vastdraaien
- Hoek nauwkeurigheid: +/- 2°
- Resolutie: 0.1°
- Tot 9 hoekpositie kunnen vooraf ingesteld worden
- Tot 50 metingen kunnen worden opgeslagen
- Geleverd in een ABS koffer
- Voeding: 2 AAA- batterij (meegeleverd)



601CA

006010120

437,00 €
253,00 €

Digitale torsiemeter en gradenboog



- Maakt het mogelijk torsie en hoek vooraf in te stellen
- Zowel voor links als rechtsom vastdraaien
- Torsie nauwkeurigheid: +/- 4% van ingestelde waarde - Hoekverdraaiing nauwkeurigheid: +/- 2°
- Uitlees schaal in Nm/ft.lb/in-lb/kg.cm/graden
- Compleet met zoemer en LED indicatie lichten, welke de gebruiker waarschuwen dat de vooringestelde waarde of graden bijna of geheel bereikt is.
- Tot 9 torsie of graden kunnen vooraf ingesteld worden
- Tot 50 metingen kunnen worden opgeslagen
- Voeding: 2 AAA- batterijen (meegeleverd)



		Nm	
□	■		
1/2"	1/2"	40÷200	0,1

1009L/DP-S2

010090060

88,00 €
51,00 €

2-delig set van extra lange buigtangen met dubbelwerkend scharnier

L 340 mm



45°



1009L/DP

1009L/D

1031/S4

010310000

129,50 €
73,00 €

4-delig set borgveertangen

1032 180 mm
○ 19 ÷ 60 mm



1038 175 mm
● 19 ÷ 60 mm



1036 175 mm
● 19 ÷ 60 mm



1034 170 mm
○ 19 ÷ 60 mm



1169GBM/D2

011690272

69,00 €
39,00 €

Tangenset bestaande uit een combinatietang, een zijknijptang. Twee componenten handgreep, industriële afwerking



1082GBM
160 mm



1150GBM
180 mm



1169BM/D3

011690133

113,50 €
65,00 €

3-delig tangenset; 1 combinatietang, 1 telefoontang met halfronde lange bekken en diagonale zijknijptang



1166BM 160 mm

1150BM 180 mm

1082BM 160 mm



GEPATENTEERD

**ABSOLUUT
BAANBREKEND
OPMERKELIJKE
SNIJCAPACITEIT**

1150HPC

011500618

~~76,00 €~~
42,00 €



Universele HYPERCUT tang met M2 gesinterd stalen snijvlakken

- De perfecte uitlijning van de bekken en het dunne profiel zorgen voor een veilige grip, zelfs in zeer krappe ruimtes.
- De constructie van de tang is vervaardigd van betrouwbaar, thermisch bewerkte molybdeenstaal om flexibel en duurzaam te zijn en om voor een veilige grip onder alle omstandigheden te zorgen.

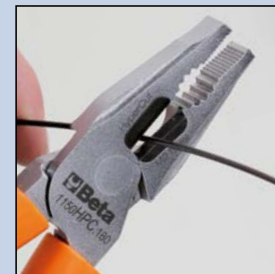

Statische test afschuifkracht = **-73%**

Gemiddelde levensduur van de snijvlakken (ISO 5744-test) **+127%**

Hardheid van de snijvlakken M2 = **65HRC**



437U/09

004370550

~~396,00 €~~
228,00 €

Assortiment voor het herstellen van beschadigd schroefdraad M5-M6-M8-M10-M12

- M5X0,8
- M6X1,0
- M8X1,25
- M10X1,5
- M12X1,75

370x230x55 mm



1430/S5

014300105

~~29,50 €~~
17,00 €

5-delige set tapeinduithalers vervaardigd uit gehard en geslepen staal in kistje

- 1430/1-1430/2-1430/3
- 1430/4-1430/5

110x150x40 mm



446/C110

004460060

~~1.016,00 €~~
549,00 €

Assortiment van verchromde tappen en snijplaten, metrische draad, met toebehoren in houten kist

- 435/0 444/1 436/1
- 435/3 444/2



500x337x60 mm

I	II	III	IV
430 M mm	433 M mm	440/440A M mm	441/441A M mm
2x0,4	6x0,75 - 7x0,75	2x0,4	6x0,75 - 7x0,75
3x0,5	8x0,75 - 8x1	3x0,5	8x0,75 - 8x1
4x0,7	9x0,75 - 9x1	4x0,7	9x0,75 - 9x1
5x0,8	10x0,75 - 10x1	5x0,8	10x0,75 - 10x1
6x1	10x1,25 - 11x0,75	6x1	10x1,25 - 11x0,75
7x1	11x1 - 11x1,25	7x1	11x1 - 11x1,25
8x1,25	12x0,75 - 12x1	8x1,25	12x0,75 - 12x1
9x1,25	12x1,25 - 12x1,5	9x1,25	12x1,25 - 12x1,5
10x1,5	14x1 - 14x1,25	10x1,5	14x1 - 14x1,25
11x1,5	14x1,5 - 16x1	11x1,5	14x1,5 - 16x1
12x1,75	16x1,5 - 18x1,5	12x1,75	16x1,5 - 18x1,5
14x2		14x2	
16x2		16x2	

1545/C5M

015450011

644,00 €
365,00 €

Trekker 1542/1 met 5 binnentrekkers 1544

	A mm	C mm
1544/1	9+12	0,80
1544/2	13+17	1,15
1544/3	16+21	1,70
1544/4	20+25	1,65
1544/5	25+30	2,00

265x180x45 mm

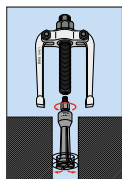

1547/C6

015470006

331,00 €
186,00 €

Kogellagertrekset (dummy kogels)

Kogellagers:
1547/1 6011-6014, 6206-6211, 6303-6308, 6403-6405
1547/2 6004-6010, 6200-6205, 6300-6304



420x185x60 mm



1500

Twee-armige trekkers

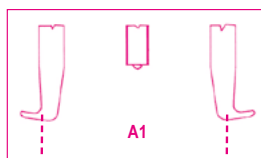

	A min+max mm	L mm	L1 mm	mm	A1 min+max mm		€
1500/1	25÷80	100	135	17	70÷130	015000301	98,50 € 57,00 €
1500/2	25÷130	100	135	17	80÷180	015000302	103,00 € 59,00 €
1500/3	50÷160	150	210	22	105÷220	015000303	171,00 € 99,00 €
1500/4	60÷200	150	210	22	120÷270	015000304	235,00 € 136,00 €
1500/5	80÷250	205	280	27	160÷330	015000305	427,00 € 248,00 €
1500/6	80÷320	205	280	27	160÷420	015000306	501,00 € 290,00 €
1500/7	110÷520	205	280	27	195÷600	015000307	749,00 € 435,00 €
1500/8	170÷640	230	310	36	260÷715	015000308	1.199,00 € 693,00 €



1517C

Gecombineerde twee en drie arms zelfspannende trekkers

- Trekkerhuis geschikt voor het gebruik van 2- of 3 armen
- Gelijktijdige openen van de armen
- Zelfspannend mechanisme
- Met breekpen
- Maat 2 met spindelverlenging (totale lengte van de spindel met verlenging: 380 mm)

	A min+max mm	L mm	L1 mm	mm		€
1517C/0	12÷140	145	250	18	015170500	269,00 € 143,00 €
1517C/1	20÷180	200	300	18	015170501	319,00 € 176,00 €
1517C/2	30÷280	270	300	18	015170502	396,00 € 209,00 €



31/SP6

000310030

~~91,50 €~~
53,00 €

6-delige set pendrijvers met support

2-3-4-5-6-8 mm



963

009630001

~~43,00 €~~
24,00 €

Puntschop



965 450

009650014

~~28,00 €~~
16,00 €

Koevoet met gebogen uiteinde



1370

Bankhamers met houten steel

HICKORY



UNI 7778 DIN 1041

	g	g		€
1370/300	300	439	013700053	17,90 € 10,00 €
1370/500	500	669	013700055	21,90 € 13,00 €
1370/800	800	949	013700058	28,50 € 17,00 €
1370/1000	1000	1180	013700060	34,00 € 20,00 €
1370/1500	1500	1722	013700065	39,00 € 23,00 €
1370/2000	2000	2181	013700070	46,00 € 27,00 €

1390

Kunststof hamers met verwisselbare koppen houten steel



UNI 7784

	Ø mm	g		€
1390/22	22	134	013900022	21,90 € 13,00 €
1390/28	28	230	013900028	27,00 € 16,00 €
1390/35	35	365	013900035	37,00 € 21,00 €
1390/45	45	689	013900045	59,00 € 34,00 €
1390/60	60	1462	013900060	99,50 € 58,00 €

1599F

Parallele bankschroeven, gesmeed

Volledig gegoten staal. Gefreesd en gehard oppervlak. Opening aan de voorkant. Hoge klemdiepte.

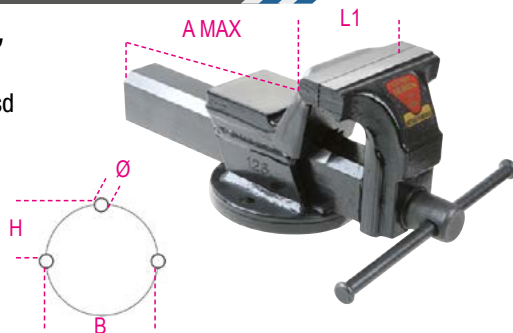

	L mm	BxH mm	Ø mm	A max mm		€
1599F/100	100	92x46	11	125	015990100	380,00 € 219,00 €
1599F/125	125	108x54	13	150	015990125	485,00 € 274,00 €
1599F/150	150	125x62	13	200	015990150	681,00 € 384,00 €
1599F/175	175	140x70	15	220	015990175	930,00 € 527,00 €

1128BMX

011280051

~~20,80 €~~
12,00 €

Electricienschaar, rechte roestvast stalen bladen met micro vertanding



1712TFS

017120595

NEW
~~20,90 €~~
12,00 €
Telescopische magneet met flexibele kop

Ø 5 mm

1750KG10

017500100

~~225,00 €~~
130,00 €
Vetafgift pomp met pistool, 10 kg, met hogedruk slang, 2 m

3 verschillende druk niveaus zijn beschikbaar:

- 4 g bij 275 bar
- 7 g bij 206 bar
- 9 g bij 137 bar



1750

017500500

~~50,00 €~~
29,00 €
Schaarvetspuit
550 BAR

1650

Sliding gauge made from hardened stainless steel in leatheren etui

- Uitlezing tot 0.05 mm
- Veerbekrachtige duimgreep

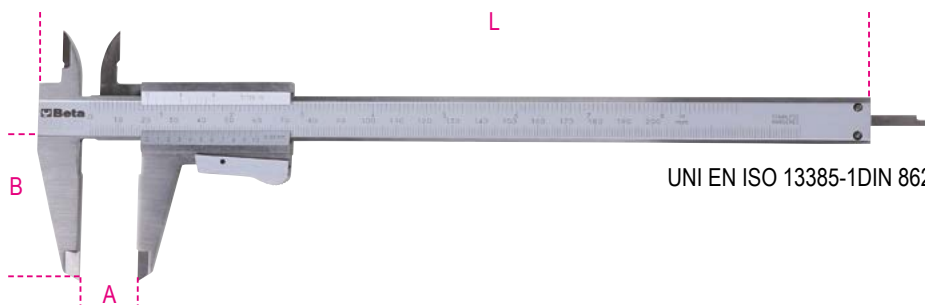

UNI EN ISO 13385-1DIN 862

	A max mm	L mm	B mm	G mm	HxS mm	g	017500001	017500002	€
1650 150	12÷140	145	250	18	16x3	170	016500001	016500002	71,00 € 41,00 €
1650 200	20÷180	200	300	18	-	230	016500002	016500001	93,50 € 54,00 €

1760TMC

017600710

~~986,00 €~~
560,00 €
Infrarode warmtebeeld camera Compact warmtebeeld camera voor het contactloos temperatuur meten, geschikt voor toepassing in de bouw, mechanische, elektrische installatie en verwarmingsindustrie

TEMPERATUURBEREIK:
 -20 ÷ +600 °C

IP54

- LCD TFT scherm, 2", 240x320
- sensor, 32x32 pixels
- Beeldfrequentie 7Hz
- Thermische gevoeligheid <347mK
- Automatische weergave van warme en koude plekken
- Camera voor weergave van afbeeldingen in BMP-formaat (max. 100 afbeeldingen)
- Instelbare emissiviteit
- Voeding: 3 alkaline AAA-batterijen
- USB-interface
- IP54
- Temperatuurbereik: -20 °C ÷ +600 °C
- Spectraal bereik: 6,5 ÷ 14 µm
- Zichtbare / infraroodbeeldfusie: 0,5; 1; 2m
- Alarmfunctie, het selecteren van aanvaardbare maximum- en minimumtemperaturen

9710

LUBRIBETA UNIVERSAL

7-in-1 multifunctionele kruipolie

1. Losmaken
2. Smering
3. Reiniging, Ontvetten
4. Corrosiewerend
5. Deoxidizing
6. Waterproof
7. Antifreezing

		€
9710 (1)	097100040	
9710 (2)	097101040	10,30 € 6,90 €

400 ml



9740

BRAKE CLEANER

Brake cleaner

Ideaal voor het reinigen van remmen en remschijven en motoren. Maakt het mogelijk om vet en teerresten te verwijderen zonder residuen achter te laten. Tevens geschikt als een algemene ontvetter voor metalen oppervlakten. Vervliegt snel. Geen beschadigingen op kunststoffen en rubber.

		€
9740 (1)	097400050	
9740 (2)	097401050	7,35 € 4,90 €

500 ml



9841N

098410120

~~31,00 €~~
16,00 €

BLACK SEAL

Zwarte azijnzuur- uithardende siliconenkit, bestand tegen hoge temperaturen, met handige drukdispenser

- Bestand tegen temperaturen tot 240 ° C.
- Maakt permanent elastische afdichting mogelijk.
- Vervangt voorgevormde pakkingen.
- De handige dispenser zorgt voor een gemakkelijke (eencoating), nauwkeurige, gelijkmatige verspreiding van het product

**BESTAND TEGEN
TEMPERATUREN
TOT 240 °C**

200 ml



9712

ULTRA SBLOCK

Kruipolie, sterk penetrerend

Losmaken, vochtverdrivend, sterk penetrerend, voor het verwijderen van roest en oxidatie van moeren, bouten, schroeven en tandwielen. Waterafstotend, voor vochtafdrijving van water of vochtigheid van de behandelde oppervlakten.

Hoog bestendig tegen kou en hitte (-40 °C ÷ +150 °C).

400 ml



		€
9712 (1)	097120040	
9712 (2)	097121040	7,55 € 5,00 €

9742

CONTACT CLEANER

Contactspray

Geschikt voor het reinigen en zuiveren van elektrische contacten, circuits en elektrische componenten in het algemeen. De consistente nevelspray garandeert een uniforme en snelle verspreiding op de te behandelen oppervlakten, verwijdert vet en vuil zonder olieresten achter te laten. Vervliegt snel. Geen beschadigingen op kunststof en rubber.

400 ml



		€
9742 (1)	097420040	
9742 (2)	097421040	8,10 € 5,50 €

9745

CARB CLEANER

Carburateur reiniger

Specifiek voor het van zowel in en uitwendig reinigen van carburateurs, luchtkleppen en gasklephuizen. Verwijdert alle koolstofhoudende residuen, bezinksels en onzuiverheden. Vervliegt snel. Laat geen olie resten na.

400 ml



		€
9745 (1)	097450040	
9745 (2)	097451040	10,90 € 7,15 €

9746

CLIMA CLEANER

Airco reiniger

- Dikke schuim formule.
- Geschikt voor industriële, civiele en auto-airconditioners
- Verwijdert vuil, afzettingen en geuren uit de kanalen
- Laat een aangename geur achter
- Geleverd met spuitslang

400 ml



		€
9746 (1)	097460040	
9746 (2)	097461040	13,50 € 8,50 €

9720

MULTI GREASE

Multifunctioneel vet

Uitermate geschikt voor het smeren van kettingen, tandwielen en bewegende delen alsmede scharnieren, sloten en sluitingen. Weerstand tegen wrijving en weersinvloeden. Zeer bestendig tegen hoge temperaturen (tot 210 °C). Zeer hechtend. Druipt niet.

400 ml



		€
9720 (1)	097200040	
9720 (2)	097201040	8,65 € 5,60 €

1838SLIM

018380221

83,00 €
46,00 €

Oplaadbare, slanke 3 LED inspectielamp

- Magnetische voet
- Oplaadtijd: 2.5 uur
- Branduren: 2-4 uur/ lichtspot 3uur

Voorzijde

- 100/200 lumen/achterzijde
- 180 lumen/lichtspot
- 80 lumen



1838AM

018380400

123,00 €
68,00 €

Oplaadbare LED-inspectielamp, met dubbele lichtbundel, scharnierend, 180° draaibaar, met draaibare magneetvoet en haak

- **Dubbele licht emissie: voorzijde:** LED COB, 60-700 lumen, instelbaar met potmeter spot (kop): LED SMD, 120 lumen, AAN-UIT-schakelaar
- Oplaadbare 3.6V 2600mAh Li-ion batterij
- Met USB-C-poort
- Geleverd met 100-240V / 50-60Hz oplader
- Oplaadtijd: 4u
- Batterijduur: voor: 2,5-16 uur
plek (hoofd): 10h
- 3-LED batterijniveau-indicator
- Magnetische voet (met neodmium magneet), 90° draaibaar
- Draaibare basishaak



L 405 mm

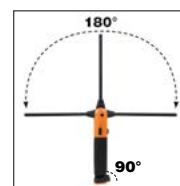

1838E

018380270

210,50 €
120,00 €

Oplaadbare motorkap LED lamp

- Drievoudige lichtafgifte: 500/1000/2000 lumen
- Is 360° draaibaar
- Lengte instelling: 116 ÷ 188 cm
- Aluminium behuizing
- Anti slip rubber haken
- USB-C laad aansluiting
- Geleverd met batterij lader
- voeding: 100-240V ~ 50/60Hz
- uitgang: DC 5V - 2000 mA
- IP 20
- IK 07



2 laad mogelijkheden:
laden via de lamp door USB port
laden direct van de batterij door USB port



1838E-BT

018380271

59,50 €
34,00 €

Oplaadbare batterij met USB-C aansluiting voor motorkap lamp artikel 1838E

- Li-Ion 3,6V - DC 5V - 2000 mA

1838/11LED

018380111

188,00 €
103,00 €

Oplaadbare inspectielamp met ultra heldere LEDs, lithium polymeer batterij

- Compacte behuizing uit anti-slip rubber
- With charging station, 110-230Vac



With multidirectional head LED



Eenvoudige te vervangen beschermglas



<20%



Draaibare ophanghaak



NEW

1838COMPACT

018380011

71,50 €
39,00 €

Oplaadbare, compacte LED-lamp

- **Dubbele lichtuitstraling:** hoofd- en spotlicht
- 3 lichtsterktes:
hoofd-COB-LED 300 - 120 lumen
spot SMD-LED 150 lumen
- Oplaadbare batterij: Li-Ion 3,7 V, 1500 mAh
- Oplaadtijd: 2,5 uur
- Batterijduur: hoofdlicht: 7/3,5 uur
spot: 6 uur
- Riemclip/zak
- IP65; IK07
- USB-C-kabel inbegrepen





1839W/K1

018390810

292,00 €
152,00 €

Set van draadloze lampen 1838SW en 1838pocket, met compatibel oplaadstation 1839BRW

- Draadloze oplaadbare LED -inspectielamp 1838SW
- Draadloos oplaadbare, LED-spot in zakformaat 1838Pocket
- Draadloos oplaadstation 1839BRW

Bespaar tot
17,00 €



1838POCKET

1838SW

1839BRW



1838SW

018380142

110,50 €
64,00 €

Oplaadbare scharnier LEDinspectielamp, met draadloze oplader

- Oplaadbare 3.6V 3.350 MAH Li-ion batterij
- 2 laadmodi:
 - draadloos 1839BRW-basis
 - voeding met USB-C-poort
- Oplaadtijd: - 6.5h met draadloze oplaadbasis
- 4.5h met voeding
- Branduren - Voorkant: 3-5h
- Spot (hoofd): 7h
- 3-led batterijniveau-indicator
- Basis kan 180 ° worden geroteerd
- Anti-slip rubberen body
- Dubbele draaibare haak
- 3 magneten op de achterkant
- 1 magneet op basis
- IP65
- IK07
- Geleverd met een USB-C-kabel



- Dubbele lichtbron:
 - Voorkant: LED COB, 3 lichtintensiteiten: 250 - 500 -1000 lumen
 - Spot (hoofd): LED SMD, 200 Lumens



1838POCKET

018380080

77,50 €
45,00 €

Oplaadbare LED-lamp, met dubbele lichtbundel en draadloos opladen

- Oplaadbare 3.7V 2600mAh Li-ion batterij
- 2 laadmodi:
 - draadloos 1839BRW-basis
 - voeding met USB-C-poort
- Oplaadtijd:
 - 4,5 uur met draadloze oplaadbasis
 - 4 uur met voeding
- Branduren:
 - hoofdlicht: 3-9h
 - Spot Light: 4.5 uur
- 3-led batterijniveau-indicator
- Kan 210 ° worden geroteerd
- Anti-slip rubberen behuizing
- Magnetische basis
- 1 magneet op basis
- IP65
- IK07
- Geleverd met een USB-C-kabel



- Dubbele lichtemissie:
 - Hoofdlamp: LED COB, 3 lichtintensiteiten: 160 - 400 - 800 Lumens
 - Spot Light: LED SMD, 250 Lumens
- Verlichtingshoek:
 - Hoofdlicht: 160°
 - Spot Light: 18 °



1839BRW

018390002

104,50 €
61,00 €

Draadloos oplaadstation Compatibel met 1838POCKET,1836AW,1833MW, 1833XSW, 1838SW-inspectielampen

- Twee oplaadposities met magnetische verbinding, voor gelijktijdig gebruik
- Met uittrekbare ondersteuning voor het opladen van draadloze mobiele telefoon
- Oplaadstatus LED-indicator
- Max. Invoer: 10W x2
- Input: AC 100-240V 50 / 60Hz
- OUTPUT: DC 12V 1.5A
DC 9V 2A
DC 5V 3A
- USB-C-poort
- IP20
- IK07



- Kan aan de wand worden bevestigd door:
 - 3 sterke magneten op de achterkant
 - 2 schroefgaten



POWER TOOLS



Beta Power tools introduceren, dat betrouwbare, duurzame machines omvat, die zijn ontworpen om aan de eisen van elke professional te voldoen.

De productfamilie Power Tools van Beta bestaat uit:

- **ACCU GEREEDSCHAP**
- **GEREEDSCHAP MET SNOER**

Het nieuwe assortiment accugereedschap omvat krachtige machines van 20 V en 12 V.

ij Beta vertrouwen we op deze kenmerken om een uitgebreid assortiment

accugereedschappen te ontwikkelen, variërend van de klopboormachine met hoog koppel tot de slagmoersleutel met 1/2" aandrijfviervkant. Alle nieuwe Power Tools van Beta zijn uitgerust met borstel loze motoren en eersteklas interne mechanismen, voor aanzienlijk verbeterde prestaties en duurzaamheid van het gereedschap.

The impact wrench with a maximum unscrewing torque of 1200 Nm is no doubt the flagship power tool of the new range, an ideal work partner for anybody who needs unparalleled power and performance.



1972/K12V-10

019720112

289,00 €
153,00 €

Ultracompacte boormachine, 12V

Ultracompact - niet meer dan 170 mm lang; ultralichtgewicht - niet meer dan 1,1 kg (met accu) en perfect uitgebalanceerd

- Metalen automatische boorhouder van 10 mm
- Koppel tot 30 Nm en 1300 tpm (400 tpm in 1e versnelling); boort diameters tot 10 mm in staal en 20 mm in hout
- Dubbele mechanische snelheid met stalen tandwielen (0-400/1300 rpm)
- 20 mogelijke koppelstanden
- Keuzeschakelaar, schroeven-losschroeven-vergrendelen (voor transport)
- Voor-LED
- Ergonomisch antisliphandvat
- Riemclip (rechts/links)
- **Geleverd in een harde koffer, compleet met 2 2Ah-accu's en snellader.**



1986/K20-4AH+2AH

019860022

200,00 €
318,00 €

20V-set haakse slijper + 2Ah-accu

Bestaande uit:

- **1986/K20V-125**
Haakse slijper, borsteloot, 20V, met schuifschakelaar, schijfdiameter 125/115 mm, herstart beveiliging, geen gereedschap nodig voor het wisselen van de schijf, extra handgreep.
- Geleverd in een harde koffer, compleet met 2 4Ah-accu's en snellader**



1994B 20V-2AH INBEGREPEN IN DE PRIJS extra 2Ah-accu



1986/20V-125BMC

019860025

259,00 €
153,00 €

Haakse slijper, 20V BORSTELLOOS (losse body)

BORSTELLOZE motor, voor aanzienlijk betere prestaties: meer vermogen, lager energieverbruik, langere levensduur van de motor, verbeterde stroomvoorziening.

- Bescherming tegen onbedoelde herstart
- Extra handgreep, aan beide zijden te plaatsen
- Gereedschapsloze schijfafdekking (snelsluiting)
- Asvergrendeling voor snelle schijfwissels
- Aan/uit-schuifschakelaar vergrendelen
- Ventilatieopeningen beschermd tegen binnendringend stof en zorgen voor optimale koeling
- **Geleverd in een harde koffer, zonder batterijen en oplader**





BORSTELLOZE motor,
voor aanzienlijk betere prestaties: meer vermogen,
lager energieverbruik,
langere levensduur van de motor, verbeterde stroomvoorziening

1984/K600-4AH+2AH

019840022

796,00 €
406,00 €

- 3 instelbare slagkrachtposities
- Tot 600 Nm losdraaimoment

12"

BRUSHLESS



**INBEGREPEN
IN DE PRIJS,
EXTRA 2AH-ACCU**

1984/K1200-6AH+4AH

019840032

996,00 €
494,00 €

- 3 instelbare slagkrachtposities
- Tot 1200 Nm losdraaimoment

12"

BRUSHLESS



**INBEGREPEN
IN DE PRIJS,
EXTRA 4AH-ACCU**

1989RCB

019890020

374,00 €
219,00 €

Bouwradio, 20V

Multifunctioneel audio-entertainment: digitale (DAB; BT) en conventionele FM-radio. Geschikt voor gebruik op bouwplaatsen of voor vrije tijd. Stevige radio met compact, modern design, beschermingsgraad IP54. Krachtig stereogeluid door twee krachtige zijluidsprekers van 16 W. Ingebouwde alarmfunctie. Compleet met draaggreep en schokbestendige hoekbescherming. Met AUX-aansluiting en beveiligde USB-aansluiting voor telefoonaansluiting en opladen.

Kan worden gebruikt met Beta's 20V-batterijen (optioneel) of netsnoer (meegeleverd).



BT
BT v5.3



180 x 205 x 305 mm

3,2 kg

INBEGREPEN:



Belangrijkste kenmerken:

- FM-radiofrequentiebereik: 87,5 – 108 MHz
- DAB-radiofrequentiebereik: 174 – 240 MHz
- Aantal opgeslagen FM- en DAB-zenders: 30

1273MQ/D6

012730851

80,00 €
47,00 €

6-delig set van schroevendraaiers

1274MQ ● 3x100-4x100-5,5x125 mm
1272MQ ⊕ PH0x60-PH1x80-PH2x100 mm

EN 60900



1000 V



NEW

1997MQ/GM

Isolerende handschoenen vervaardigd

1000 V



EN 60903
EN 61482



CLASSE 0

	Gr.		€
1997MQ/GM 9	9	019970109	187,00 € 105,00 €
1997MQ/GM 10	10	019970110	187,00 € 105,00 €

1760PT/N

017600155

NEW

132,00 €
75,00 €

Spannings- en continuïteitstester, 1000 V

Voltage- en continuïteitstester: nauwkeurigheid en betrouwbaarheid met een vermogen tot 1000 V. Uitgerust met een digitaal scherm met hoge zichtbaarheid en een handige zelftestfunctie, garandeert de tool zowel nauwkeurigheid als betrouwbaarheid bij elke meting, wat het een must-have maakt voor elke professional.

Eigenschappen

- Voltage: 24÷1000VAC / 6÷1000VDC
- Bar voltage indicator: 6-12-24-50-120-230-400-690-1000
- Nauwkeurigheid: ± (3% + 3)V
- Responstijd: < 1s (09%)
- Maximale geabsorbeerde stroom @1000V: < 3,5mA
- Contactloze spanningsdetectie: > 90VAC
- Faserotatie: 100÷1000VAC (50/60Hz)
- Fasehoek: 120° ±5°
- Continuïteitstest: 0±1,3 MΩ
- Stroom (continuïteitstest): ≤5 μA
- Vervuilingniveau
- Voeding



1760OHM/2

017600027

NEW

429,00 €
241,00 €

Multimeter/Ohm meter voor hoog voltage isolatie testen

Onze OHM meter staat synoniem voor technologie en nauwkeurigheid voor echt professionele metingen. Met een isolatievermogen tot 100 GΩ bij 1000V spanning is dit instrument ideaal voor professionele, nauwkeurige metingen in alle elektrische toepassingen. Bijzonder geschikt voor elektrische en hybride auto's.

Eigenschappen:

- Isolatie test tot 100 GΩ met 1000V spanning
- Groot direct afleesbaar display, verlicht
- Waterbescherming: IP67
- Rubberen aansluitvoet voor verbeterd bedieningscomfort
- Dubbel geïsoleerde aansluitingen CAT IV 600V, CAT III 1000V
- Ideaal voor elektrische en hybride auto's



	Meetbereik	Basisnauwkeurigheid
AC-spanning:	10V - 600V	±(1.5% +5)
DC-spanning:	0V - ±600V	±(1.5% +5)
Weerstand:	0.01Ω - 200Ω	±(2% +5)
Isolatie test @1000V:	0.01Ω - 100GΩ	±(1.5% +5)
Frequentie	1~1KHz	±(0.1% +3)

2115PL-MQ32

021150332

1.415,00 €
769,00 €

32-delig assortiment van geïsoleerde gereedschappen voor hybride wagens, in kunststof koffer met gevormde foam inlegbak

Aantal/Omschrijving

- | | | |
|----|--|-------------------|
| 1 | 1/2" omschakelbare ratel | Beta N. 920MQ/55A |
| 2 | Enkele ringsleutels 10-12 mm | 89MQ |
| 1 | Magnetische bit houder, geïsoleerd 1/4" | 850MQ |
| 10 | 10-delig set bits met magnetische bithouder | 861TX/A10 |
| | ⊕ T7-T8-T9-T10-T15-T20-T25-T27-T30-T40 | |
| 7 | Zeskant dopsleutels ⊙ 8-10-12-13-14-17-19 mm | 920MQ/A |
| 1 | 1/2" verlengstuk 125 mm | 920MQ/21 |
| 1 | 1/2" verlengstuk 250 mm | 920MQ/22 |
| 1 | Waterpomptang, doorgestoken scharnier 250mm | 1048MQ |
| 1 | Combinatietang 1000V = 180mm | 1150MQ |
| 1 | Telefoontang met lange gebogen bekken = 160mm | 1164MQ |
| 2 | Schroevendraaiers voor Phillips® kruiskopschroeven, 1000V ⊕ 4.5X80-6X100mm | 1272MQ |
| 3 | Schroevendraaiers voor sleufschroeven 1000V ● 3X100-4X100-5.5X125 | 1274MQ |
| 1 | Geïsoleerde handschoenen, vervaardigd uit latex G2 | 1997MQ/GM |
| 1 | Gereedschapskoffer, lange uitvoering, vervaardigd uit kunststof | CP15L |



12"

1000 V

2029EM

020290300

2.445,00 €
1.319,00 €

Gereedschappskoffer met assortiment onderhouds- en reparatiegereedschappen voor hybride en elektrische voertuigen



3/8"

Aantal/Omschrijving

- 13 Enkele steeksleutels, 1000V
- 7-8-9-10-11-12-13-14-15-16-17-19-22 mm
- 7 Twaalfkant dopsleutels \odot 6-7-10-12-13-17-19 mm
- Dopsleutels voor Torx® schroeven, met 3/8" aandrijving
- 3 \odot TX25-TX30-TX40
- 1 3/8" omschakelbare ratel
- 1 Waterpomptang, doorgestoken scharnier 250 mm
- 1 Zijkniptang 1000V 1000V \nlessgtr 160 mm
- 1 Electricienschaar 145 mm
- 1 Combinatietang 1000V \equiv 180 mm
- 1 Telefoon tangen met lange platte bekken verchroomd \equiv 160 mm
- 1 Schroevendraaiers voor Phillips® kruiskopschroeven, 1000V
- 2 \oplus PH1 - PH2
- 5 Schroevendraaiers voor sleufschroeven 1000V
- \bullet 2,5x75 - 3x100 - 4x100 - 5,5x125 - 6,5x150 mm
- 1 Gecombineerde volt en continuïteit tester
- 1 Stripmes, geïsoleerd 190 mm
- 1 Composiet isolerende handschoenen GM 10
- 2 Aluminium waarschuwings tekens A1 - A2
- 2 Waarschuwing tekens D2 - D3

Beta N.

- 52MQ
- 910MQ/B
- 910MQ/TX
- 910MQ/55
- 1048MQ
- 1082MQ
- 1128MQ
- 1150MQ
- 1162MQ
- 1272MQ
- 1274MQ
- 1760PT/N
- 1777MQ/U
- 1997MQ/GM
- 7109A
- 7109D



1000 V

43



480x227x408 mm

2400 RSC24/6-VEM

024004016

6.280,00 €
2.969,00 €

Gereedswagen met 6 laden en assortiment van 81 gereedschappen voor hybride en elektrische voertuigen

1000 V



RSC24/6-R

Aantal/Omschrijving

- 1 Isolatie mat
- 4 Kunststof afzetpalen met vulbare voeten
- 1 Multimeter/Ohmmeter voor hoog voltage isolatie testen.TRUE RMS indicator
- 1 Gecombineerde volt en continuïteit tester,12-690V AC/DC
- 1 Reserve steekpennen voor digitale multimeters en ampereklemmen
- 1 Composiet isolerende handschoenen Gr. 10
- 1 Kunststof afzet ketting
- 2 Aluminium waarschuwings tekens A1,A2
- 2 Waarschuwing tekens D2,D3
- 12 Enkele steeksleutels, 1000V 7-8-10-11-12-13-14-15-16-17-19-22 mm
- 12 Enkele ringsleutels 7-8-10-11-12-13-14-15-16-17-19-22 mm
- 4 Dopsleutels voor binnenzeskant schroeven \odot 4-5-6-8 mm
- 11 Twaalfkant dopsleutels \odot 7-8-10-11-12-13-14-15-16-17-19 mm
- 6 Dopsleutels voor Torx® schroeven, met 3/8" aandrijving \odot T15-T20-T25-T27-T30-T40
- 2 Dopsleutels voor schroeven met XZN® profiel \odot 8-10 mm
- 1 3/8" verlengstuk 140 mm
- 1 3/8" verlengstuk 250 mm
- 1 3/8" wringstaaf, T-model 200 mm
- 1 3/8" omschakelbare ratel
- 1 Electricienschaar
- 1 Waterpomptang, doorgestoken scharnier 250 mm
- 1 Zijkniptang 1000V \nlessgtr 160 mm
- 1 Combinatietang 1000V \equiv 180 mm
- 1 Telefoon tangen met lange platte bekken verchroomd \equiv 160 mm
- 1 Telefoon tang met lange gebogen bekken \equiv 160 mm
- 4 Schroevendraaiers voor Phillips® kruiskopschroeven, 1000V
- \oplus PH0x60 - PH1x80 - PH2x100 - PH3x150 mm
- 4 Schroevendraaiers voor sleufschroeven, 1000V
- \bullet 2,5x75 - 3x100 - 4x100 - 5,5x125 mm
- 1 Stripmes, geïsoleerd 190 mm

Beta N.

- 1995MQ/T
- 7104 90
- 1760/OHM
- 1760PT
- 1760DGT-R3
- 1996MQ/GM
- 7105 6
- 7109A
- 7109D
- 52MQ
- 89MQ
- 910MQ/PE
- 910MQ/B
- 910MQ/TX
- 910MQ/XZN
- 910MQ/21
- 910MQ/22
- 910MQ/T
- 910MQ/55
- 1128MQ
- 1048MQ
- 1082MQ
- 1150MQ
- 1162MQ
- 1164MQ
- 1272MQ
- 1274MQ
- 1777MQ/U

TR

M49

M49

M108

M108

M108

M108

M108

M108

M108

M108

M108

M108

M108

M108

M108

M108

M108

M108

24

27

15

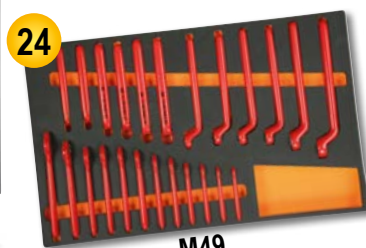

SLANGHASPEL



- Automatische veerslanghaspel, schokbestendig plastic lichaam, voor gebruik met lucht of water
- Gevlochten polyurethaanslang
- Polypropyleen frame
- Apparaat voor het automatisch bevestigen van slang op gewenste lengte
- Vergrendelsysteem kan worden uitgeschakeld.
- Water bedrijfstemperatuurbereik: -5 °C / +50 °C
- Geleverd met een 180° draaibare beugel en een extra snelkoppelingsbeugel

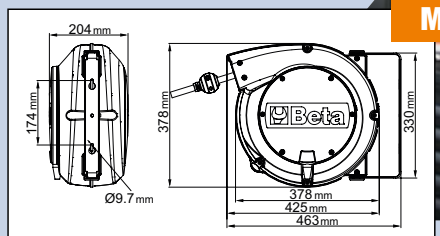
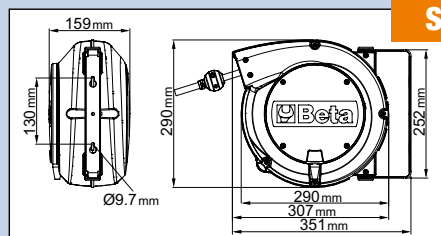

1900S 8X10

019000080

195,50 €

105,00 €

Automatische veerslanghaspel met 8x12 mm slang

- Slang lengte 10 m

Ø GAS BSP 1/4"

1900M 8X15

019000085

267,00 €

142,00 €

Automatische veerslanghaspel met 8x12 mm slang

- Slang lengte 15 m

Ø GAS BSP 1/4"

1900M 10X15

019000115

278,00 €

153,00 €

Automatische veerslanghaspel met 10x14 mm slang

- Slang lengte 15 m

Ø GAS BSP 3/8"

NEW

1900M 12X15

019000125

363,00 €

197,00 €

Automatische veerslanghaspel met 12x16 mm slang

- Slang lengte 15 m

Ø GAS BSP 1/2"



1844 15-H05/SCK

018440316

264,00 €

153,00 €

Automatische kabelhaspel, met 3Gx1,5 mm² kabel en SCHUKO type stopcontact

- 3Gx1,5 mm² kabel
- Met thermische beveiligingsschakelaar
- Max. vermogen (opgerold): 1500W (230V-20 °C)
- Max. vermogen (uitgerold): 2500W (230V-20 °C)



BATTERY CHARGERS

NEW



Sinds 2022 werken de gevestigde lassociaal Helvi en Beta Utensili samen om baanbrekende technologieën te ontwikkelen. Deze gezamenlijke inspanning heeft geresulteerd in het nieuwe assortiment Beta by Helvi-machines, die creëren ultieme prestaties in lijn met de hoge kwaliteitsnormen. Gebruiksvriendelijke inverterlasmachines met uitstekende las eigenschappen voor alle soorten elektroden. Met overspannings- en oververhittingsregeling en anti-aanbakfunctie voor elektroden. Compact en lichtgewicht, ideaal voor klussen in huis, en onderhoudswerkzaamheden.



1498/PR

Acculader

- Voor loodzuuraccu's
- Spannings-/stroomselectoren
- Ampèremeter
- Automatische thermische overbelastingsbeveiliging
- Omgekeerde polariteitsbeveiliging

1498/PR14

014980730

155,00 €
89,00 €

Acculader 6/12 V

1498/PR17

014980731

171,50 €
99,00 €

Acculader 12/24 V

1498/PR20

014980732

231,00 €
135,00 €

Acculader 12/24 V



1498/PR14 1498/PR17 1498/PR20

Voeding (1ph)	230 V - 50/60 Hz	230 V - 50/60 Hz	230 V - 50/60 Hz
Vermogen	140 W	300 W	390 W
Voltage	6/12 V	12/24 V	12/24 V
Maximale stroom	11 A	12,5 A	16 A
Laadstroom	7,5 A	8,5 A	11 A
Laadcapaciteit	112 Ah 15h	128 Ah 15h	165 Ah 15h
Laadposities	2	2	2



1498/PR25

014980733

461,00 €
269,00 €

Acculader 6/12/24 V

1498/PR35B

014980734

869,00 €
499,00 €

Acculader 6/12/24/36/48 V

1498/PR25 1498/PR35B

Voeding (1ph)	230 V - 50/60 Hz	230 V - 50/60 Hz
Vermogen	620 W	1830 W
Voltage	6/12/24 V	6/12/24/36/48 V
Maximale stroom	25 A	38 A
Laadstroom	17 A	25 A
Laadcapaciteit	255 Ah 15h	375 Ah 15h
Laadposities	6	12

- Voor loodzuuraccu's
- Spannings-/stroomselectoren
- Ampèremeter
- Automatische thermische overbelastingsbeveiliging
- Omgekeerde polariteitsbeveiliging

ACCULADER

NEW

1498/AM30

014980740

653,00 €
379,00 €

Automatische acculader 12/24 V

- Voor AGM-, GEL-, loodzuur- en start/stop-accu's
- Elektronische regeling van laadstroom
- Laadstatuslampjes
- Laadstroomregeling via potentiometer
- Automatische laadfunctie
- Onderhoudsfunctie



Voeding (1ph)	230 V - 50/60 Hz
Vermogen	720 W
Voltage	12/24 V
Maximale stroom	30 A
Laadstroom	20 A
Laadcapaciteit	300 Ah 15h
Laadposities	∞

1498/SP

Starthulp en acculader 12 V

- Voor loodzuuraccu's
- Laadstroomselector
- Ampèremeter
- Thermostatische langestartbeveiliging
- Zekering voor kortsluitbeveiliging
- Omgekeerde polariteitsbeveiliging



1498/SP150

014980745

220,00 €
129,00 €

Starthulp en acculader, 12 V

1498/SP250

014980746

349,00 €
199,00 €

Starthulp en acculader, 12/24 V

1498/SP150 1498/SP250

	1498/SP150	1498/SP250
Voeding (1ph)	230 V - 50/60 Hz	230 V - 50/60 Hz
Vermogen	190 W	650 W
Voltage	12 V	12/24 V
Maximale stroom	15 A	27 A
Laadstroom	11 A	18 A
Max. booststroom	120 Acc	200 A
Startstroom	85 A	135 A
Laadcapaciteit	165 Ah 15h	270 Ah 15h
Laadposities	2 + boost	2 + boost

1498/SC

Starthulp en acculader 12/24V, vrijrijbaar

- Voor loodzuuraccu's
- Laadstroomselector
- Ampèremeter
- Thermostatische langestartbeveiliging
- Zekering voor kortsluitbeveiliging
- Omgekeerde polariteitsbeveiliging

1498/SC341

014980755

524,00 €
299,00 €

1498/SC540

014980757

177,00 €
445,00 €

1498/SC441

014980756

570,00 €
335,00 €

1498/SC640

014980758

856,00 €
499,00 €



1498/SC341 1498/SC441 1498/SC540 1498/SC640

	1498/SC341	1498/SC441	1498/SC540	1498/SC640
Voeding (1ph)	230 V - 50/60 Hz	230 V - 50/60 Hz	230 V - 50/60 Hz	230 V - 50/60 Hz
Vermogen	1080 W	1320 W	1440 W	1800 W
Spanning	12/24 V	12/24 V	12 V	12/24 V
Maximale stroom	45 A	55 A	60 A	75 A
Laadstroom	30 A	36 A	40 A	50 A
Max. booststroom	340 Acc	380 Acc	480 Acc	550 Acc
Laadcapaciteit	375 Ah 15h	450 Ah 15h	525 Ah 15h	600 Ah 15h
Laadposities	3 + boost	3 + boost	6 + boost	6 + boost

NEW

ACCULADER

1498/RP

Starthulp en acculader, 12/24V

- Voor loodzuuraccu's
- Laadstroomselector
- Ampèremeter
- Thermostatische langestartbeveiliging
- Zekering voor kortsluitbeveiliging
- Omgekeerde polariteitsbeveiliging



1498/RP380 ~~461,00 €~~
014980750 **275,00 €**

1498/RP480 ~~640,00 €~~
014980751 **375,00 €**

1498/RP380 1498/RP480

Voeding (1ph)	230 V - 50/60 Hz	230 V - 50/60 Hz
Vermogen	900 W	1320 W
Voltage	12/24 V	12/24 V
Maximale stroom	38 A	55 A
Laadstroom	25 A	36 A
Max. booststroom	280 Acc	450 A
Startstroom	200 A	315 A
Laadcapaciteit	270 Ah 15h	450 Ah 15h
Laadposities	2 + boost	6 + boost

1498/AT

Starthulp en acculader, 12V

- Voor loodzuuraccu's
- Laadstroomselector
- Ampèremeter
- Thermostatische langestartbeveiliging
- Zekering tegen kortsluiting
- Omgekeerde polariteitsbeveiliging



1498/AT300 ~~542,00 €~~
014980760 **319,00 €**

Starthulp en acculader, 12 V

1498/AT500 ~~664,00 €~~
014980761 **359,00 €**

Starthulp en acculader, 12/24 V

1498/AT300 1498/AT500

Voeding (1ph)	230 V - 50/60 Hz	230 V - 50/60 Hz
Vermogen	300 W	890 W
Voltage	12 V	12/24 V
Maximale stroom	25 A	37 A
Laadstroom	20 A	30 A
Max. booststroom	300 Acc	450 A
Startstroom	210 A	320 A
Laadcapaciteit	375 Ah 15h	540 Ah 15h
Laadposities	2 + boost	6 + boost

Starthulp en acculader, 12/24 V, verrijdbaar

1498/AT701 ~~1.063,00 €~~
014980762 **609,00 €**

1498/AT1300 ~~2.990,00 €~~
014980764 **1.715,00 €**

1498/AT1001 ~~1.745,00 €~~
014980763 **999,00 €**

1498/AT2000 ~~4.220,00 €~~
014980765 **2.419,00 €**



1498/AT701 1498/AT1001 1498/AT1300 1498/AT2000

Voeding (1ph)	230 V - 50/60 Hz	230 V - 50/60 Hz	230 V - 50/60 Hz	230 V - 50/60 Hz
Vermogen	1800 W	2200 W	2900 W	3600 W
Voltage	12/24 V	12/24 V	12/24 V	12/24 V
Maximale stroom	75 A	90 A	120 A	150 A
Laadstroom	50 A	60 A	80 A	120 A
Max. booststroom	550 Acc	980 A	1280 Acc	2000 A
Startstroom	400 A	560 A	850 A	1100 A
Laadcapaciteit	600 Ah 15h	1350 Ah 15h	1800 Ah 15h	2250 Ah 15h
Laadposities	6 + boost	14 + boost	12 + boost	12 + boost

1498/DG



Elektronische starthulp en acculader, 12/24V, vrijrijdbaar

Uitgerust met CPS (car protection system) technologie, waarmee de boostfunctie volledig automatisch kan worden geactiveerd en gedeactiveerd, om de elektronica aan boord van het voertuig te beschermen.

- Voor loodzuur-, AGM-, gel-, Ca/Ca- en start/stop-accu's
- Elektronische laadregeling via microprocessor
- Instelling laadtijd
- Digitaal display
- LED-indicatoren laadstatus
- Regelsysteem voor: omgekeerde polariteit, overstroom, indicatie accustoring, veilige start, beschermde start

1498/DG540E

014980770

1.049,00 €

609,00 €

Elektronische starthulp en acculader, 12 V

1498/DG1100E

014980771

1.390,00 €

809,00 €

Elektronische starthulp en acculader, 12/24 V

1498/DG540E 1498/DG1100E

Voeding (1ph)	230 V - 50/60 Hz	230 V - 50/60 Hz
Vermogen	1320 W	2400 W
Voltage	12/24 V	12/24 V
Maximale stroom	55 A	100 A
Laadstroom	36 A	70 A
Max. booststroom	380 Acc	580 Acc
Startstroom	260 A	400 A
Laadcapaciteit	810 Ah 15h	5000 Ah 15h
Laadposities	4 + boost	4 + boost + supply

1498H

Elektronische multifunctionele acculader, 6-12V

Elektronische acculader 1498H: innovatie en technologie gemaakt om te werken voor professionals! Uitgerust met LCD-schermen en 3-kleurige LED-indicatoren, kunnen ze worden gebruikt met alle soorten batterijen, zowel loodzuur als lithium. De elektronische controlekaart biedt volledige bescherming tegen onverwachte gebeurtenissen. De 9 automatische laadstappen zorgen voor snel, efficiënt laden, met herstel- en desulfateringsfuncties.

- LCD-scherm
- LED met 3 lichtintensiteiten
- Opladen en laadonderhoud
- Bescherming tegen omgekeerde polariteit, kortsluiting, oververhitting, overbelasting, overtemperatuur
- Vonkbeveiliging
- 9 laadstappen
- Zwevend systeem
- Functies: accuherstel, accutest en ontzweveling
- Klemhouder
- Verstelbare bevestigingshaak
- Meegeleverde accessoires: kabel met klemmen, kabel met ogen



1498H/4A

014980204

176,00 €

99,00 €

Elektronische multifunctionele acculader, 6-12 V

1498H/16A

014980216

319,00 €

182,00 €

Elektronische multifunctionele acculader, 12-24 V

1498H/8A

014980208

216,50 €

119,00 €

Elektronische multifunctionele acculader, 12/24 V

1498H/25A

014980225

341,00 €

193,00 €

Elektronische multifunctionele acculader, 12/24 V



1498H/4A

1498H/8A

1498H/16A

1498H/25A

Voeding	230 V - 50/60 Hz	230 V - 50/60 Hz	230 V - 50/60 Hz	230 V - 50/60 Hz
Laadstroom	1-4 A	2-8 A	4-16 A	6-24 A
Accutypen	Pb - GEL - Ca/Ca - AGM - Start/Stop - Lithium (LiFePO4)			
Laadcapaciteit	5-80Ah (LiFePO4 1-80Ah)	10-160Ah (LiFePO4 2-160Ah)	20-360Ah (LiFePO4 4-360Ah)	30-550Ah (LiFePO4 6-550Ah)
Onderhoudscapaciteit	5-120Ah (LiFePO4 1-120Ah)	10-250Ah (LiFePO4 2-250Ah)	20-550Ah (LiFePO4 4-550Ah)	30-800Ah (LiFePO4 6-800Ah)
Onderhoudscapaciteit	N/A	13.8V - 5A	13.8V - 12A	13.8V - 20A
Voeding (DC)	6-12V	12-24V	12-24V	12-24V
Beschermingsgraad	IP65		IP20	

1498BC/12

014980040

385,00 €

219,00 €

Multifunctionele draagbare starter, 12V

- Apparaat beschermt tegen polariteitsomkering, kortsluiting, overstroom, overbelasting en oververhitting

Technische data:

- Beschermende hoes
- Kabel met startklemmen
- USB-poorten voor het opladen van elektronische apparaten
- LED-indicator voor batterijlading
- USB- en USB-C-kabel
- Netvoeding
- Multifunctionele LED-zaklamp



Startstroom	600A
Ophaalstroom	1500A
Batterijtype	4 cells LifePo4
Batterijcapaciteit	25000mAh

Draagbare krachtige startbooster, ultralicht

De microprocessor geeft een volledige bescherming tegen:

- Omschaling polariteit
- Kortsluiting
- Onjuiste voltage
- Overbelasting
- Onvoldoende ontladen
- Overladen
- Te hoge temperatuur

12-24V



12V



1498LT/12-24

014980014

1.945,00 €

1.099,00 €

Portable high-performance starter, 12-24 V, ultralightweight, suitable for use on cars, commercial vehicles and trucks



1498LT/12

014980012

980,00 €

549,00 €

Latest-generation battery LifePo4. Includes memory saver. Weighs no more than 2.5 kg



1498LT/12 1498LT/12-24

Continue spanning	12V	12/24V
Continue amperage	800 A	2000/1000 A
Maximale piekspanning	2000 A	5000/2500 A
Piek amperage	4000 A	10000/5000 A
Kabel	1000 A	1000 A
Kabellengte	500 mm	1600 mm
Batterij type	4 cell LifePo4	4 cell LifePo4
Auto geheugen beveiliging	JA	JA
Afmetingen	260x135x72 mm	350x240x140 mm

NEW
1498EL/12

014980712

~~567,00 €~~
318,00 €
Draagbare startbooster, 12V

- Opnamestroom: 1800A
- Accucapaciteit: 22 Ah

NEW
1498EL/12-24

014980724

~~1.089,00 €~~
599,00 €
Draagbare startbooster, 12/24V

- Opnamestroom: 3600A 12V - 1800A 24V
- Accucapaciteit: 2x 22 Ah

NEW
1498TB/12-24N

014980402

~~407,00 €~~
235,00 €
Digitale accutester, 12-24V, met ingebouwde printer

- Maakt het mogelijk om het volgende te testen: accu, dynamo, starter en systeem
- Beveiliging tegen omgekeerde polariteit
- Voorzien van software voor het aansluiten van het instrument op de pc
- Verlicht display
- Compact, schokbestendig frame
- 9-talige software'

Technische gegevens:

- Toepassingen: 12V en 24V batterijen
- Werkingsbereik: 100-2000 CCA
- Referentienormen: CCA, SAE, DIN, EN, IEC, JIS, MCA, GB, BCI, CA
- Ondersteunde batterijen: PB, WET, GEL, AGM, AGM FLAT, EFB, SLI
- Voltmeter: 9V-30V
- Kabellengte: 1800 mm
- Ondersteunde talen: Italiaans, Engels, Frans, Duits, Spaans, Pools, Nederlands, Hongaars, Portugees
- Meegeleverde accessoires: USB-kabel, 3 rollen printerpapier

1497/C94

014970300

~~463,00 €~~
263,00 €
Assortiment van 94 auto elektronische aansluitingen voor het testen in combinatie met diagnose testapparatuur

- 2 t-aansluitingen
- 2 potentiometers
- 2 waarschuwingslampjes
- 2 SRS aansluitingen
- 2 krkodillenbekken
- 2 naaldvormige sondens
- 2 steekpennen
- 2 dubbele banaan aansluitingen
- 4 enkele banaan aansluitingen
- 24 platte uitwendige clips 0.6÷6 mm
- 12 ronde uitwendige clips 1.6÷3.9 mm
- 24 platte inwendige clips 0.6÷6 mm
- 12 ronde inwendige clips 1.6÷3.9 mm



430x390x100 mm

1497/C23

014970200

263,00 €
153,00 €

23-delig assortiment voor het verwijderen van contacten uit stekkerblokken



440x250x70 mm

1760DGT/2

017600008

875,00 €
494,00 €

Digitale automotive multimeter, draagbaar, met een 2-kanaals oscilloscoop en golfvorm generator



Kit Contents:

- Multimeter pennen
- 2 BNC krokodillen klemmen voor oscilloscoop
- Sonde voor oscilloscoop (1X and 10X)
- Batterij lader
- Nylon opbergtas

Max. spanning	600V DC
Max. stroom	10A DC
Max. weerstand	40MOHM
Max. capaciteit	100uF
Scherm	2.8" kleur TFT
Resolutie	320 x 240 pixels
Voeding	100V-240V AC, 50Hz-60Hz; DC INPUT 5V DC-2A
Batterij	2 x 2600 mAh



Technische data:

Scherm: 2.8" kleur TFT
Resolutie: 320 x 240 pixels
Voeding: 100V-240V AC, 50Hz-60Hz; DC INPUT 5V DC-2A
Batterij: 2 x 2600 mAh

Multimeter specificaties:

Testen: spanning, stroom, weerstand, capaciteit, diodes en aan-uit
Max. spanning: 600V AC-DC
Max. stroom: 10A AC-DC
Max. weerstand: 40MOHM
Max. capaciteit: 100uF

Oscilloscoop specificaties: Horizontaal

Bandbreedte: 40 MHz
Bemonsteringsfrequentiebereik: 250MSa / s (enkel kanaal) - 125MSa / s (dubbel kanaal)
SEC / DIV-bereik: 5ns / div ÷ 500s / div 1,2,5-reeks

Verticaal

VOLTS / DIV-bereik: 10mV / div ÷ 10V / divat BNC-ingang
Selecteerbaar analoog, bandbreedtelimiet, typisch: 20 MHz
Lage frequentierespons (-3db): ≤10Hz een BNC
DC-versterkingsnauwkeurigheid: ± 3% voor normale of gemiddelde acquisitiemodus, 10V / div ÷ 10 mV / div

In gang zetten

Type: Edge
Modus: Auto, Normaal, Single
Helling: Rising, Falling, Rising & Falling
Bron: CH1, CH2

Invoer

Koppeling: DC, AC of GND
Ondersteunde sonde-dempingsfactoren: 1X, 10X, 100X, 1000X

Willekeurige golfvormgenerator

Golfvormfrequentie: Sinus (1 Hz ÷ 25 MHz), Vierkant (1 Hz ÷ 10 MHz), Ramp (1 Hz ÷ 1MHz), EXP (1 Hz ÷ 5 MHz)
Breedte: 2.5Vpp (50Ω) - 5Vpp (hoge impedantie)
Uitgangsimpedantie: 50Ω



1760DGT

017600005

314,00 €
154,00 €

Digitale automotive multimeter

Technical Data:

- **RPM (tachometer):**
VOOR 2 EN 4 cilinder motoren
RPM4 600 - 4000 RPM
RPM4 600 - 12000 RPM (x10 RPM)
RPM2/DIS 300 - 4000 RPM
RPM2/DIS 300 - 6000 RPM (x10 RPM)
- **Contacthoek:** 4-8 CYL
- **Spanning DC:** 400mV-4/40/400/1000V
- **Spanning AC:** 4/40/400/700V
- **Ampere DC:** 40/400mA-4/20A
- **Ampere AC:** 40/400mA-4/20A
- **Weerstand:** 400Ω-4/40/400kΩ-4/40MΩ
- **Capaciteit:** 40/400nF-4/40/100μF
- **Frequentie:** 5/50/500Hz-50/500-10MHz
- **Arbeidstijd:** 0.1 % - 99.9%
- **Gelijk en wisselstroom:** 1 - 10ms
- **Diode test:** Test stroom 0.3mA
- **Continuïteit:** <150Ω - Test stroom <0.3mA
- **Scherm:** Hoog-contrast, verlicht 4-digit LCD
- **Overvoltage:** Category II 1000V
- **Automatisch uitschakeling:** 30 minuten
- **Voeding:** 1 9V batterij (meegeleverd)
Inductieve klem (meegeleverd)
2 sensoren (meegeleverd)
Zachte opbergtas (meegeleverd)
Gebruiksaanwijzing



1760B

017600012

202,50 €
109,00 €

Digitale multimeter

SPECIFICATIE

- DC spanning: 200 mV-2/20/200/1000V
- AC spanning: 2-20/200/700V
- DC ampere: 2/20/200 mA-20 A
- AC ampere: 2/200 mA- 20 A
- Weerstand: 200Ω - 2/20/200 kΩ - 2/20 MΩ
- Capaciteit: 2/20/200 nF - 2/200 μF
- Temperatuur: -20° + 1000°C/ -4 °F ~ +2000°F
- Frequentie: 20kHz
- Voeding: 1 9V batterij (meegeleverd)



1760PA/80

017600002

261,00 €
151,00 €

AC/DC ampere klem 80A

Ontworpen om lekstroom te meten bij laagstroom of de eigen stroom afname van het voertuig



IDEAAL VOOR HET METEN VAN DE WAARDE VAN LAGE LEKSTROOM 1mA-80A

- Bereik: 1mA-80A AC/DC
- Lamp met wit LED licht
- Verlicht LCD scherm
- Nulinstelling functie
- Geheugen functie
- Automatische uitschakeling
- Voeding: 2 1.5V AAA-type batterijen



1760PA/AC-DC

017600000

387,00 €
219,00 €

Digitale multimeter en ampereklem

SPECIFICATIES

- DC spanning: 0.1mV ÷ 600V
- AC spanning: 0.1mV ÷ 600V
- AC ampere: 0.01A ÷ 1000A
- DC ampere: 0.01A ÷ 1000A
- Weerstand: 0.1Ω ÷ 40MΩ
- Capaciteit: 0.001nF ÷ 40 μF
- Frequentie: 0.001kHz ÷ 4kHz
- Temperatuur: -40°C ÷ 1000 °C
-40°F ÷ 1832°F



1000A



1760PA/AC-DC2000

017600003

763,00 €
439,00 €

Amperometrische klem met digitale multimeter en Bluetooth-verbinding

Meetbare parameters:

- DC-spanning: 0.1MV ÷ 1000V
- AC-spanning: 0.1MV ÷ 1000V
- AC-stroom: 0.01A ÷ 2000A
- DC-stroom: 0.01A ÷ 2000A
- Weerstand: 0.1Ω ÷ 60mΩ
- Capaciteit: 1NF ÷ 6000 μF
- Frequentie: 10khz ÷ 20khz
- Temperatuur: -20 °C ÷ 1000 °C
-4 °F ÷ 1832 °F
- Voeding: 3 1.5V-batterijen, type AA (inbegrepen)
- Bluetooth-verbinding (versie 4.0)



2000A



240x210x50 mm

1760/TC2

017600161

271,00 €
143,00 €

Combinatie contact / geen-contact digitale tachometer

Technische Informatie

- Voor meten:
 - geen-contact rotatiesnelheid (t/min - RPM)
 - contact rotatie (t/min - RPM) en lineaire oppervlaktesnelheid (m/min of voet/min; ft/min).
- 5-cijferig LCD display.
- Schaal:
 - geen-contact snelheid 2.5÷99,999 rpm - t/min
 - contact snelheid 0.5÷19,999 rpm - t/min
 - lineaire oppervlaktesnelheid 0.05÷1,999.9 m/min.
- Frequentie: 0.8 sec.
- Voeding: 4 1.5V batterijen, AA maat of 6V voedingsunit (niet inbegrepen).



Geleverd met het volgende:

- adapter voor contact tip meting;
- mannelijke (contact) rubberen tip (2 stuks);
- vrouwelijk (contact) rubberen tip (1 stuk);
- lineair meetlint (1 stuk);
- reflecterend lint;
- handleiding;
- kunststof kist.



1760/IR500

017600350

186,50 €
105,00 €**Digitale infrarood thermometer met dubbele laser geleiding systeem**

TECHNISCHE DATA

Temperatuur bereik: $-50 \div 500 \text{ }^\circ\text{C}$ ($-22 \div +932 \text{ }^\circ\text{F}$)
 Beeld resolutie: $0.1 \text{ }^\circ\text{C}$ ($0,1 \text{ }^\circ\text{F}$)
 Emissiviteit: $0.1 \div 1$ instelbaar
 Nauwkeurigheid: $-50 \text{ }^\circ\text{C} \div +20 \text{ }^\circ\text{C}$ ($\pm 3 \text{ }^\circ\text{C}$); $20 \div 500 \text{ }^\circ\text{C}$ ($\pm 2\%$ or $2 \text{ }^\circ\text{C}$)
 Optische resolutie (D:S): 12:1
 Automatische uitschakeling: ca. 10 seconden
 Werktemperatuur: $0 \text{ }^\circ\text{C} \div 50 \text{ }^\circ\text{C}$
 Opberg temperatuur: $-20 \text{ }^\circ\text{C} \div 60 \text{ }^\circ\text{C}$
 Voeding: 1 9V batterij

**NEW****961N**

009610030

528,00 €
307,00 €**Elektronische video endoscoop met flexibele, roterende sonde**

- TFT LCD 5" scherm
- Ondersteunt SD-kaarten
- Video- en beeldopname
- 4 LED's
- Voeding via USB-poort (ingebouwde accu)
- Draaibare sonde
- Hoge resolutie

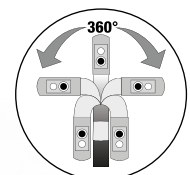
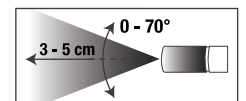

Ontdek de video endoscoop, 961N, uw veelzijdige partner voor alle klussen! Gebaseerd op de sonde die 360° kan worden gedraaid en de dubbel verlichte camera is het bereiken van de meest ontoegankelijke punten nog nooit zo eenvoudig geweest. Defecten en problemen kunnen eenvoudig en nauwkeurig worden gevonden. En met het nieuwe TFT LCD 5"-scherm en de uitstekende resolutie (1920x1080) kunt u genieten van scherpe, heldere beelden en video's, zoals nooit tevoren. Kies de videoscoop, 961N, voor compromisloze kwaliteit.



CB52-0

052000201

 870,00 €
483,00 €
Verrijdbare werkbank voor versnellingsbak en aandrijving voorzien van vloeistof opvangbak

Het aflopende topblad voorzien van afvoergaten maken het opvangen van de vloeistof mogelijk in de opvangbak

Voorzien van:

- 4 zwenkwielen, waarvan 2 met rem
- Gereedschaps lade
- Uitneembare opvangbak; capaciteit: 7 l
- 2 legplanken

Olieopvangbak, verrijdbaar

- Niveau indicator
- Grote diameter van de opvangbak voorzien van een rooster; capaciteit: 12 l
- Tank pneumatisch te legen met 1,8 meter slang
- Gereedschapsbakje

1877

018770008

 824,00 €
475,00 €
Olieopvangbak, verrijdbaar, met 90 liter tank
1877A

018770080

 1.460,00 €
825,00 €
Olie opvang en afzuig unit, verrijdbaar, met 90 l tank en kijkglas

- Groot kijkglas: capaciteit 9.5 l
- Tank pneumatisch te legen met 1.8 meter slang

Standaard toebehoren:

- 1 harde sonde, Ø 5x700 mm
- 1 flexibele sonde, Ø 5x700 mm
- 1 harde sonde, Ø 6x600 mm
- 1 flexibele sonde, Ø 6x700 mm
- 1 flexibele sonde, Ø 7x700 mm
- 1 flexibele sonde, Ø 8x700 mm
- Adapters voor VW, BMW, CITROËN

1877P

018770180

 638,00 €
279,00 €
Olieopvangbak, verrijdbaar met polyethyleentank

- Tankinhoud: 40 l
- Grote oliepan van PP
- Niveau-indicator
- pneumatisch legen van vaten

1877F

018770100

 112,00 €
65,00 €
Olie opvangunit voor het legen van 1 liter flessen

- tot een maximum van 4 flessen tegelijk
- Wordt geleverd met 2 opvang tanks van 2 liter



1758B-RNT

017580035

~~30,50 €~~
19,00 €

Anti terugslag koppelstuk voor trechter artikel 1758B - 1758B-1,6

Voor Renault 1.5 dCi motor



1758B

017580030

~~42,50 €~~
25,00 €

Zeer geschikt voor VAG automobielen

Vultrechter, anti-terugslag met snelsluitingen



NON-RETURN



1758ADB-45°

017580060

~~43,50 €~~
25,00 €

Vultrechter voor AdBlue®, anti terugslag met 45° aansluiting

Capaciteit: 1 l



1756G

017560615

~~141,00 €~~
80,00 €

Diesel oliespuit capaciteit: 1.5 l

Is geschikt voor:

- het vullen van diesel olie filters
- het vullen van DPF tank

Set omvat:

- 2 slangen met snelkoppeling voor het aansluiten op dieselolie slangen
- 2 insteekkoppelingen, vervaardigd uit metaal
- 1 kegelvormige adapter voor rubberen slangen



1756B

017560220

~~26,00 €~~
14,00 €

Oliespuit penmodel

- Met antislip kartel
- Bedrijfstemperatuur: -10 °C - +60 °C
- Minimale dichtheid van SAE 10 olie



1756E

017560610

~~47,50 €~~
26,00 €

Oliespuit, geschikt voor benzine

Geschikt voor benzine

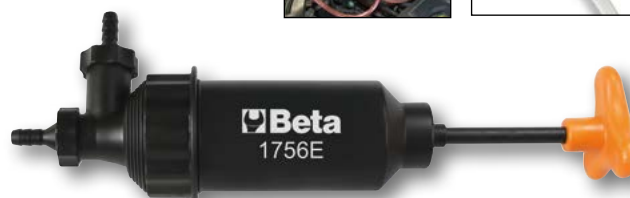

1756V

017560504

~~45,50 €~~
26,00 €

Oliespuit, 200 ml, gemaakt van polypropyleen

- Voor het overbrengen van olie en remvloeistof
- Bedrijfstemperatuur: +0 °C ÷ +50 °C
- Niet geschikt voor brandstof en ontvlambare vloeistoffen
- Bruikbare minimale oliedichtheid: lager dan SAE30



1482SN

014820110

78,00 €
41,00 €

**Brandstofleiding tang,
met beweegbare bekken**



L mm
260

1488

**Oliefiltersleutel
met ketting**

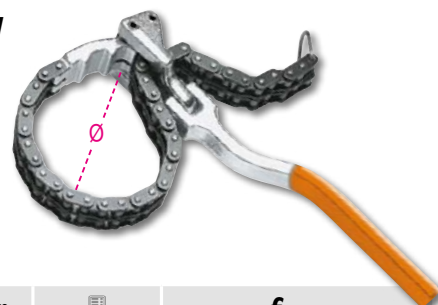

	Ø mm		€	€
1488	60÷110	014880001	108,00 €	54,00 €
1488L	60÷160	014880050	118,50 €	61,00 €

1491

014910001

55,50 €
28,00 €

Oliefiltersleutel, verstelbaar

Ø mm
65÷110

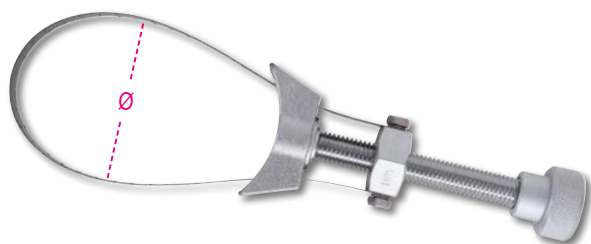

1490

**Oliefiltersleutel met
canvasband**

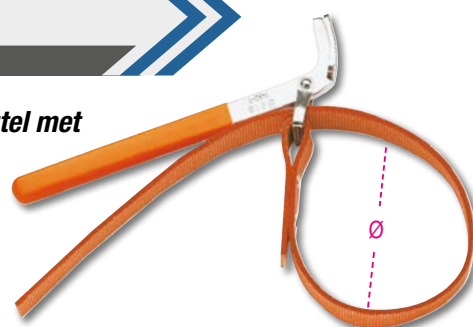

	Ø max mm		€	€
1490/1	160	014900001	43,00 €	21,00 €
1490/2	240	014900002	46,00 €	23,00 €

1493FF/2

014930128

124,50 €
72,00 €

**Oliefiltersleutel met draaibare
ratelkop**

Deze tool is speciaal ontworpen om het verwijderen en installeren van oliefilters op voertuigen van de PSA- en Ford-groep te vergemakkelijken.



1/2"

1493/C30

014930000

315,00 €
152,00 €

28-delig set oliefilter dopsleutels

- Voor het los en vastdraaien van oliefilters
- 1/2" insteek vierkant
- In kunststof koffer

530x400x110 mm

Het assortiment omvat de maten (Ø mm / n° aantal kanten) 1493:
65/14 - 67/14 - 68/14 -
73/14 - 74/15 - 76/15 -
75.77/15 - 76/14 - 76/8 -
78/15 - 80/15 - 82/15 -
86/16 - 90/15 - 92/10 -
93/15 - 95/15 -
100/15 - 106/15 -
108/15



1493PF (Purflux)
66/6 - 76/12 - 76/30 - 86/18
93/36 - 93/45 - 96/18 - 108/18

- Inclusief 1 instelbare oliefiltersleutel
Ø 65÷120 mm

1899SI

018990030

5.460,00 €
2.849,00 €

11,6 kg

2-in-1-machine voor het reinigen van injectoren en inlaatspruitstuk

Specificaties:

- Bedrijfsspanning: 12 v
- 2 Service-slangen met snelkoppelingen
- 2 tanks (capaciteit: 1 l elk)



speciale reinigingsmiddelen kunnen worden gebruikt om de injectoren en het inlaatspruitstuk bij diesel- en benzinemotoren periodiek te reinigen, waarbij koolstofhoudende afzettingen en verbrandingsresten worden verwijderd

1899A/M

018990011

1.560,00 €
879,00 €

DPF/FAP®-systeemreinigingsmachine

Voorzien van:

- 1 2 m lange toevoerleiding
- 1 snelkoppeling + slangmondstuk voor verschilsensorslangen
- 1 Niplex M18x1.5 met slangtule voor directe aansluiting op lambdasonde
- 1 verlengslang
- 1 DPF/FAP®-sproeikop
- 1 magnetische leidingsteun
- 1 DPF/FAP® buis met afstelkabelwartel plus niplex M14/16/18 mm voor het aansluiten van lambdasondes



Technische specificaties:

- bedrijfsspanning: 12 V
- lengte voedingskabel: 3,9 m
- tankinhoud: 1 l

Speciale reinigingsmiddelen kunnen periodiek worden gebruikt om DPF- en FAP®-systemen te reinigen en ontdoen van roet- en asafzettingen. Resultaten kunnen worden gecontroleerd door zelfdiagnose, waarmee de roetmassa en het drukverschil in het roetfilter voor en na de behandeling kunnen worden bepaald.



1852R1750

018520175

1.775,00 €
989,00 €

Draagbaar inductie apparaat

- Verhit bouten, moeren en lagers zonder gebruikt te maken van open vuur, waardoor deze eenvoudiger te verwijderen zijn.
- Is geschikt om elk type magnetisch metaal te verhitten

Technische specificatie:

- Voeding: 230V AC, 50/60 Hz
- Ingangs vermogen: max. 7,5A
- Vermogen: max. 1.75 kW

Voordelen

- 1- Tijdbesparend: snel, extreem nauwkeurige verhitting
- 2- Brandveilig: produceert geen vlammen, maximale veiligheid voor de gebruiker
- 3- Functioneel: te gebruiken met 1 hand, opzet adapters kunnen eenvoudig gewisseld worden

TOEPASBAAR IN:

- Automotive industrie
- Industrieel onderhoud
- Luchtvaart industrie
- Marine industrie
- Petrochemische industrie



480x370x130 mm

Standaard meegeleverd:

Twee opzetkop adapters, Ø 19 en 26 mm, voor het verhitten van moeren	
Een plat opzet adapter voor het verhitten van oppervlakten	
Een flexibele adapter, 800 mm lang	



1852S-CNT

018520520

130,50 €
74,00 €

Oprolbare gereedschapstas van duurzaam polyester, leeg



MAXIMALE

VEILIGHEID ZONDER HET GEBRUIK VAN OPEN VUUR

960VTC

009600261

325,00 €
186,00 €

Lek tester voor cilinders van benzinemotoren

Nadat perslucht in de cilinder is gebracht, kan de meter worden getest op compressielekken.

2,3 kg

Geleverde koppelingen:
M10 - M12 - M14 - M14 long

373x295x70,6 mm



1472PU/P

014720121

119,00 €
68,00 €

Combinatie- en slangklemtang met extensie

De unieke vorm van de multiprofiel bekken van deze tang maakt het mogelijk om het gereedschap op een breed scala aan in de handel verkrijgbare halsbanden te gebruiken

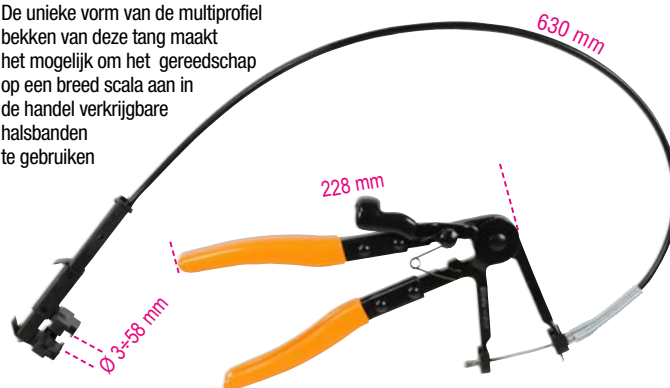

1472PU

014720120

80,50 €
46,00 €

Combinatie- en slangklemtang

Het specifieke ontwerp van de multiprofielbekken van deze tang vergemakkelijkt het werken met een breed scala aan klemmen die momenteel op de markt verkrijgbaar zijn.



960KC-M8/M9/M10

009600801

510,00 €
294,00 €

Assortiment van gereedschappen voor het verwijderen van gebroken of beschadigde gloeispiralen

VOOR GLOEISPIRALEN MET DRAAD M8-M9-M10

380x290x50 mm



960PI/K36

009600218

222,00 €
130,00 €

Kit met borstels voor het reinigen Injector-zitting

Kitinhoud:

- 12 nylon borstels, 8 ÷ 19 mm (interval van 1 mm)
- 12 stalen borstels, 8 ÷ 19 mm (interval van 1 mm)
- 12 koperen borstels, 8 ÷ 19 mm (interval van 1 mm)
- 1 bithouder met snelle koppeling en magnetische bodem
- 1 extensie met snelle koppeling en magnetische bodem

350x255x74 mm

1,2 kg



960KPC

009600780

368,00 €
217,00 €

Luchtaangedreven impulstrekker met instelbare slagkracht voor gloeibougies

- Pneumatische pulstrekker met instelbare slagkracht en speciale dopsleutels maakt het mogelijk klemzittende gloeispiralen te los te draaien met een minimum risico aan schade
- 5 1/4" slagdoppen, lange uitvoering, speciaal ontwikkeld voor gloeispiralen: 8-9-10-11-12 mm, 2 verlengstukken en 1 verbindingsstuk
- 4 instelbare slagkracht: 10-20-30-40 Nm
- Rechts en linksom draaiend



1884

018840010

564,00 €

329,00 €

Olie vulapparaat voor handgeschakelde- en automatische versnellingsbakken en differentieel

- Compleet met 12 adapters voor rechtstreekse aansluiting
- Voorzien van een terugslagklep voor het lekkage vrij vullen
 - Afgifte: 70 cc per pompslag
 - Tank capaciteit: 7.5 l
 - Maximale toegestane olie viscositeit: SAE 140



12 ADAPTERS	FORD	AT-101
	UNIVERSAL (Bmw, Honda, Nissan...)	AT-102
	VW-AUDI	AT-103
	VW-AUDI-PORSCHE	AT-104
	VW-AUDI-MINI COOPER	AT-105
	MERCEDES	AT-106
	DSG	AT-107
	VW-AUDI CVT	AT-108
	VOLVO	AT-109
	TOYOTA-LEXUS	AT-110
	SKODA	AT-111
	VW Passat/Tiguan <2007	AT-112

1884N/C8

018840200

137,00 €

78,00 €

8-delig set adapters voor artikel 1884

Set bevat:

- 1 adapter voor Infiniti, 7-speed, M8x1.0
- 1 adapter voor Honda, Hyundai, Kia 5x8x200 mm
- 1 adapter voor Skoda M18x1.5
- 1 adapter voor Mini M14x1.5
- 1 adapter voor Nissan M10x1.5
- 1 adapter voor Nissan Juke M12x1.25
- 1 adapter voor GM M12x1.75
- 1 adapter voor VAG groep voertuigen, 7-versnellingen



200x145x40 mm



1759LR

017590070

514,00 €

285,00 €

Koelsysteem spoelapparaat gebaseerd op het gebruik van perslucht, Hoge waterdruk zorgt voor effectief spoelen van het reinigingssysteem

- Geleverd met 6 adapters
- Bedieningshendel met positievergrendeling voor continu gebruik
- Geleverd met een Water koppeling

OPMERKELIJKE WATERKRACHT



390x330x100 mm



1758RD

017580070

131,00 €

74,00 €

Koelvloeistofrechter met snelkoppelingen

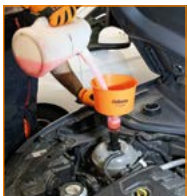

1759HD/3

017590063

669,00 €

329,00 €

Koelsysteem test en vul apparaat

Maakt het mogelijk om het koelsysteem te controleren (slangen, koppelingen, pompen radiatoren) op lekkagen onder druk en het snel vullen van het koelsysteem zonder dat er luchtballen ontstaan.

600x500x140 mm



NEW

1477/C38

014770338

264,00 €

153,00 €

Set met draaibare ratelsleutel, met korte doppen voor riemspanners

Inhoud van de set:

- Draaibare hendel met 500 mm lange omkeerbare ratel
- Korte doppen voor Torx®-schroeven: E10-E12-E14-E16-E18
- Korte zeskantdoppen: 8-9-10-11-12-13-14-15-16-17-18-19-24
- Bits voor Torx®-schroeven: T20-T25-T27-T30-T40-T45-T50-T55-T60
- Bits voor kruiskop Phillips®-schroeven: PH2
- Zeskantbits: 4-5-6-7-8-10 mm • magnetische bithouder
- 3/8 verlengstuk, 75 mm



1462/KI

014620235

2.930,00 €

1.429,00 €

Assortiment van common rail diesel injectie trekkers

Allows DELPHI-BOSCH-SIEMENS-DENSO injectors to be removed

- Mechanische en hydraulische toepassing
- Bevat een 12-t hydraulische schroefspindel
- Direct op het voertuig met gemonteerde motor te gebruiken
- Een veelvoud aan instelmogelijkheden, maakt het mogelijk op vrijwel alle motoren te werken

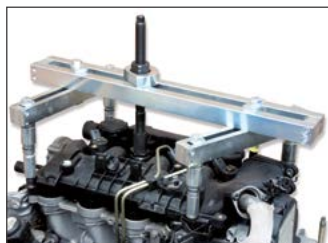

530x470x140 mm



1462/EI

014620240

173,00 €

439,00 €

Universele vibratie gereedschap voor het demonteren van injectoren

- Helpt bij het volledig verwijderen van vastzittende injectoren uit hun behuizing, zonder de cilinderkoppen te beschadigen of de injectoren af te breken.
- Kan gebruikt worden in combinatie met elk ander injector verwijdergereedschap, met of zonder slagvlak.
- Het apparaat werkt direct op de trekstang, welke gekoppeld is aan de injector, door vibraties en pulse.
- Controle klep maakt het instellen van de intensiteit mogelijk afhankelijk van de uit te voeren werkzaamheden.



1462/MB

014620110

352,00 €

193,00 €

Slag kit voor het verwijderen van injectoren

Set-inhoud:

- 1 4 kg slagvlak met 400 mm staaf
- 1 adapter, mannelijk M10x1,5, vrouwelijk M22x1,5 mm
- 1 adapter, mannelijk M22x1,5, vrouwelijk M13x1,4 mm
- 1 adapter, mannelijk M14x1,5, vrouwelijk M27x1 mm
- 1 adapter, mannelijk M14x1,5, mannelijk M25x1 mm
- 1 adapter, mannelijk M14x1,5, mannelijk M27x1 mm
- 1 adapter, mannelijk M14x1,5, vrouwelijk M14x1,5 mm
- 1 adapter, mannelijk M14x1,5, mannelijk M20x1 mm
- 1 adapter, mannelijk M14x1,5, mannelijk M17x1 mm

500x250x80 mm



1898/K40

018980004

5.350,00 €
2.639,00 €

Reinigings tank voor het handmatig schoonmaken van onderdelen door middel van verwarmde vloeistof en regeneratie door micro-organisme

- Elimineert de kosten van het afvoeren van oplosmiddelen of koolwaterstoffen
- Door Beta's ecologische wasmiddel op basis van enzymen en bacteriën te gebruiken, kunnen olieresten van mechanische onderdelen worden verwijderd en afgevoerd
- Enzymatische functie helpt het olieachtige deel van het vuile vaste deel te scheiden; bacteriën transformeren een dergelijk onderdeel in kooldioxide en water, waardoor het wasmiddel blijft regenereren.

UITRUSTING:

- Lange borstel en verbindingspijp
- Rechter en linkerhand aansluiting
- Geperforeerd roestvaststalen rooster
- Wielen met remmen
- Display met weergave van bedrijfstemperatuur en laag alarm



ATTENTIE:

Landen waar product 1898 / K40 mag worden gedistribueerd zijn: Oostenrijk, België, Frankrijk (vanaf 2021), Hongarije, Italië, Nederland, Polen, Portugal, Spanje, Verenigd Koninkrijk.

MEEGELEVERDE TOEBEHOREN

2 blikken van 20 l milieuvriendelijk vloeibaar wasmiddel en 2 pakken bacteriën



Max. pompcapaciteit	10 l/min
Tankinhoud	40 l
Bedrijfstemperatuur	+5°C ÷ +40°C
Gewicht	50 kg (indien leeg)
Afmetingen	710x370x200 mm

1895

Ultrasonische reinigings tank

- Ultrasonisch reinigen is gebaseerd op het verhitten van vloeistof om zodoende onderdelen en metalen delen in het algemeen (injectoren, carburateurs, kleppen enz) effectief te reinigen
- Digitaal scherm voor weergave van temperatuur en tijdstelling
- Twee reinigings opties: "zacht" en "normaal"
- Voor normale reiniging, gebruik water met een temperatuur van 50-60 °C
- Voor een meer accurate reiniging, voeg een niet schuimend schoonmaakmiddel toe welke specifiek geschikt is voor ultrasonische apparaten
- Bij gebruik van de ontgassing functie zal de lucht sneller worden afgevoerd uit de tank, waarmee de reiniging efficiënter en beter wordt



1895 157

1895 6

018950060

836,00 €
483,00 €

6 l

1895 13

018950130

1.295,00 €
747,00 €

13 l

1895 27

018950270

1.805,00 €
1.044,00 €

27 l

1895 157

018950357

NEW

8.310,00 €
4.399,00 €

157 l



	1895 6	1895 13	1895 27	1895 157
Tank capaciteit	6 l	13 l	27 l	157 l
Aftapkraan	✓	✓	✓	✓
Macht	150 Watt	300 Watt	500 Watt	2160 Watt
Verwarmings vermogen	300 Watt	400 Watt	500 Watt	5000 Watt
Temperatuur bereik	0÷80 °C	0÷80 °C	0÷80 °C	30÷110 °C
Tijdsinstelling reiniging	0-99 minuten	0-99 minuten	0-99 minuten	0-59 minuten
Frequentie	40 kHz	40 kHz	40 kHz	28 kHz - 40 kHz
Voeding	220/230V	220/230V	220/230V	220/380V
Afmetingen	330x180x310 mm	350x325x320 mm	530x330x380 mm	840x640x750 mm
Afmeting	300x155x150 mm	325x235x145 mm	500x300x200 mm	700x500x450 mm

9881U

098810010

39,50 €
22,00 €

ULTRASONIC CLEANER

Industrieel alkalisch reinigingsmiddel voor ultrasonische tank

1000 ml



Multifunctionele werkplaats wagen

Is te gebruiken als verrijdbare werkplaats voor diagnose apparatuur, labtops, tetsapparaten en acculaders.

- Gelakt stalen frame; ongevenaarde stijfheid en stevigheid
- Ergonomische handgreep
- 2-niveau's topblad



2-niveau's topblad

2 central shelves with adjustable position and 1 fixed low shelf

1099 mm
460 mm
435 mm



Uittrekbare lade voor het plaatsen van een klein toetsenbord



Papierrol houder



4 handige kabelhouders aan zijkant, vervaardigd uit kunststof



2 handige opbergvakken aan zijkant

CA49-G

049000112

1.013,00 €

549,00 €

Multifunctionele werkplaats wagen met deur

36,5 kg

CX49-G

049000102

902,00 €

494,00 €

Multifunctionele werkplaats wagen

43 kg

1466/C5

014660100

150,50 €

87,00 €

5-delig set van rem vloeistof aftapsleutels

Set bevat:

- 5 sleutels met de maten 7-8-9-10-11 mm
- 1 aftapslang met controle klep

1471M/C22

014710101

359,00 €

193,00 €

Pneumatisch aangedreven gereedschap voor het terug duwen en links en rechtsom draaien van remzuigers met toebehoren

DE REMOLIE GAAT IN EEN OPVANGBAK



260x170x50 mm



350x310x85 mm



1471C

014710330

72,50 €

42,00 €

Gereedschap voor het handmatig terugduwen van remzuigers, met ratel

Het gereedschap voor het handmatig terugduwen van remzuigers, voorzien van twee zwenkplaten en een ratelbewegingsmechanisme, betekent een effectieve, flexibele oplossing voor snelle klussen - b.v. op bedrijfsvoertuigen.



1471PT/C5

014710367

86,00 €
50,00 €

Slagdoppen set voor remklauwmoeren

Voor Volkswagen, Audi & Porsche Group

- 3 10-tands doppen: 11,5 mm - 15 mm - 20 mm
- 2 7-tands dop: Ø 14 mm - 22 mm

Ø mm	L mm
25	50



7 teeth 10 teeth



12"

1467LF/2

014670099

2.095,00 €
1.099,00 €

Elektronisch apparaat voor het vervangen van remvloeistof

Hiermee kan remvloeistof gemakkelijk en snel uit het voertuig worden vervangen

- Stopt automatisch zodra het reservoir leeg is, en voorkomt dat er lucht in het systeem komt
- Maximale tank volume: 20 l
- Werkdruk: 0.4÷3.5 bar
- Voeding: 230V

Geleverd met:

- Remolie opvangtank
- 1 standaard aansluiting E20

"PULSEREND EFFECT"



15 kg



1467

014670001

402,00 €
186,00 €

Remvloeistof vulapparaat

Druk: min 5 bar, max 11.5 bar



1467T/C6

014670080

319,00 €
186,00 €

Set van aansluitstukken voor remvloeistof reservoirs, te gebruiken in combinatie met de BETA artikelen 1467LF en 1467LF/2

Set bevat:

- 1 plug voor Toyota voertuigen
- 1 plug voor Ford, Hyundai, Mazda, Mitsubishi, Nissan, Subaru voertuigen
- 1 plug voor Honda voertuigen
- 1 plug voor Mazda en Suzuki voertuigen
- 1 plug voor Nissan voertuigen
- 1 aansluitstuk voor Europese voertuigen



350x240x85 mm



1950BZK

019500078

366,00 €
218,00 €

Airbooster

Ø 290x440 mm

- Zij-handgreep met drukknopbediening helpt het gereedschap tijdens gebruik vast te houden
- Tankinhoud: 18 l
- Bedrijfsdruk: 3-8 bar
- Maximale tankdruk: 16 bar
- Drukventiel
- Meter met schaalverdeling
- Kunststof inlaat voorkomt velgbeschadiging



NEW

1950BZK/T

019500080

457,00 €
259,00 €

Truck airbooster

- Tankinhoud: 36 l
- Bedrijfsdruk: 3-8 bar
- Maximale tankdruk: 16 bar
- Drukventiel
- Meter met schaalverdeling
- Kunststof inlaat voorkomt velgbeschadiging

Ø 290x560 mm

Bandenpomp

- Schokbestendige, met rubber beklede behuizing
- Metalen bedieningshendel
- Bedrijfsdruk: 0,5÷12 bar, 7÷174 ps
- Pijplengte: 58 cm
- 360° slangrotatie
- 1/4" luchtinlaat



1949GPA

019490018

126,50 €
54,00 €

- Drukontlastingsfunctie
- Drukmeetfunctie

1949DGT/2

019490021

151,50 €
65,00 €

Digitale bandenpomp

- 4 meeteenheden, bar/psi/kpa/kgf
- LCD-scherm met achtergrondverlichting
- Resolutie: 0,05 bar
- Automatisch uitschakelen na 1,5 minuut



DIGITALE

962

Bandenlichters



	L mm	A mm		€
962 500	500	27	009620005	43,50 € 25,00 €
962 600	600	27	009620006	56,50 € 32,00 €

3035

030350100

1.133,00 €
599,00 €

Bandenwagen

- Voor het eenvoudig transporteren van wielen tot 980 mm in diameter
- Het robuuste frame maakt het mogelijk wielen te verplaatsen zonder grote fysieke inspanning
- Kan gebruikt worden in horizontale positie
- 2 wielen Ø 260 mm
- 2 wielen Ø 125 mm
- Maximale transport hoogte: 1.60 m
- Maximale draag vermogen: 200 kg
- De vorken kunnen ingesteld worden in 2 posities:
eerste positie: maximale opening 880 mm
tweede positie: maximale opening 980 mm



30 kg



978 - 979

12"

Kruissleutels

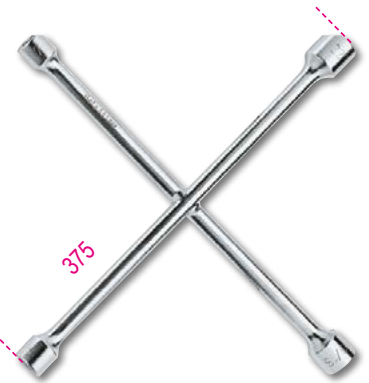

			€
978	17x19x21x22 mm	009780001	76,00 € 39,00 €
979	17x19x22x1/2 mm	009790001	76,00 € 39,00 €

989

009890001

~~56,50 €~~
32,00 €

Wielgewichttang



L 250 mm

972/C10

009720010

~~342,00 €~~
197,00 €

Gereedschap voor het verwijderen van beschadigde wielbouten

Voor gebruik op anti diefstal en conventionele bouten



290x250x60 mm



972/C4BMW

009720004

~~271,00 €~~
157,00 €

Verwijderset van anti diefstal bouten met ringen, voor BMW en Mini auto's



516x145x66 mm



720LC/C3

007200653



44,00 €
26,00 €

3 lange slagdoppen voor wielbouten, met polymeer beschermhulzen

○ 17-19-21 mm

≡ 148x132x44 mm



986 78

009860078

17,40 €
10,00 €

Ventielschroevendraaier

Automatisch grip van het ventiel

L mm	L1 mm
78	18



983PM

009830010

88,50 €
52,00 €

Schuurborstel voor het reinigen van wielnaven



Ø1 mm	Ø2 mm
90	150

720RNG

007200634

22,30 €
14,00 €

Slagdrop voor Jeep Renegade wielmoeren met aluminium beschadigde doppen



Vereist wanneer moerdoppen worden beschadigd door impactsleutels



Ø mm	L mm
16,5÷17,5	63

720MRC

007200631

23,50 €
14,00 €

Slagdopsleutel met een polymeer beschermhuls en speciale aansluiting voor Mercedes wielbouten



Geschikt voor de volgende modellen van Mercedes:

- Classe C e GLK (W204)
- Classe E (W211, W212, W207)
- Classe SLK (W172)
- Classe ML (W164, W166)
- Classe CL (W216)
- Classe S (W221, W222)



Ø mm	L mm
17	85

720FRD

007200633

22,30 €
14,00 €

Slagdrop voor Ford wielmoeren met beschadigde aluminium afdekkoppen



Vereist wanneer de moeren worden beschadigd door slagsleutels



Ø mm	L mm
18,5÷19,5	63

984

009840005

30,50 €
17,00 €

Tang voor het verwijderen van wielbout afdekkapjes



3008M

030080210

143,00 €
83,00 €

Krik en bandenplaatser voor vrachtwagens

Deze krik, met een maximaal draagvermogen van 136 kg, is ontworpen om het optillen en plaatsen van grote banden gemakkelijker te maken.

Het frame met verhoogde dikte en de versterkingen die op de lasgebieden zijn aangebracht, geven dit apparaat een opmerkelijke stevigheid en stevigheid



1567

015670001

392,00 €
186,00 €

Hefboom voor het verwijderen van draagarmen en schokdempers van de fusee

Slechts een monteur kan de hefboom positioneren en zonder kracht de delen verwijderen.

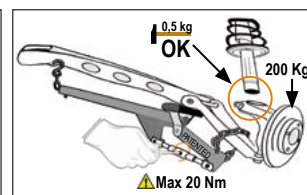
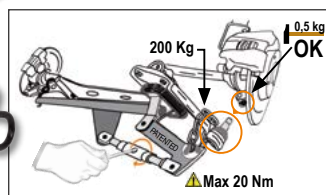

1471

014710001

91,50 €
43,00 €

Remveertang



1568

015680001

279,00 €
162,00 €

Pneumatisch monteergereedschap voor silicone ashoezen

- 8 spreider armen
- Maximale spreiding: 145 mm



L mm	L1 mm
420	195

1566/VAG

015660060

48,50 €
23,00 €

Set XZN® slagdoppen voor steekasschroeven van VAG Groep voertuigen

Set bestaande uit:

- XZN® krachtdop M12 L 77 mm
- XZN® krachtdop M12 L 120 mm

Deze set slagdoppen met XZN® M12-profiel, verkrijgbaar in twee verschillende lengtes, is speciaal ontworpen om het verwijderen van de drie schroeven van de steekas - versnellingsbakzijde - bij voertuigen van VAG Group gemakkelijker te maken. Hierdoor kan de steekas eruit worden getrokken, zonder dat de accessoires hoeven te worden verwijderd.



12"

M12

1552/C9

015520020

 146,00 €
83,00 €
Set voor het uiteen drukken van schokdemperbevestiging, fusee en draagarm verbindigen

Het gebruik maken van enkele of dubbele trekker maakt het ook mogelijk om aan dubbele draagarmen te werken, b.v. Voertuigen van VAG groep.



195x140x40 mm

1556/1A

015560101

 274,00 €
142,00 €
Veerspanner

min L Max 65÷320 mm

1550U

015500010

 3.480,00 €
1.869,00 €
Pneumatische veerspanner voor personenwagens, SUVs en bedrijfsvoertuigen

- Universeel borgsysteem bovenzijde: maakt het mogelijk linkse en rechtse veren van verschillende diameters samen te drukken met de bovenste instelbare veerhoude
- Actief veiligheidssysteem rondom de veer: veiligheidshaak en 3 sluitkleppen maken het mogelijk de veer correct te positioneren en te ondersteunen gedurende het samendrukken. Indien de veer niet correct is gepositioneerd zal het systeem het apparaat doen stoppen.
- Beschermende "Full Body" rooster

 1670 mm
 610 mm
 825 mm

Geleverd met 2 onderste veerhouders voor veren met een diameter van 78-205 mm

- Maximale druk:
2 tons (10 bars) - 1.6 tons (8 bars) - 1.2 tons (6 bars)
- Spring compression stroke: 335 mm

**MAXIMALE DRUK:
2 TON (10 BAR)**
1569/SB

015690016

 289,00 €
156,00 €
Assortiment gereedschappen voor het de-monteren van silentblocks op de achteras, aandrijfjas oliekeerringen en wiellagers

- De busen kunnen zowel op voertuig als op hydraulische pers worden gebruikt

425x365x100 mm

1068

010680000

 140,50 €
80,00 €
Verstelbare griptangmet slaggewicht

De griptang met een slaggewicht van 1 kg is ideaal voor het uittrekken van draadeinden, gebroken schroeven en platen, vooral in de autoreparatiebranche.

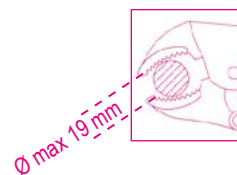

260 mm

365 mm

1 kg

1364SE

013640001

470,00 €
268,00 €

Mobiele , verstelbare carrosserie drager

- 4 zwenkwielen, 2 met remmen
- Leggers kunnen worden verlengd tot 1400 mm
- Verticaal instelbaar tot 1315 mm
- Positie vergrendeling
- Contactoppervlak bedekt met afneembaar rubber

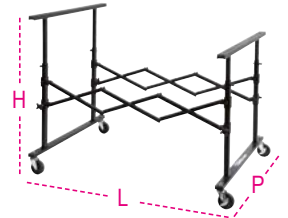

L mm	H mm	P mm
215÷1400	780÷1315	890

1364SV

013640002

267,00 €
153,00 €

Carrosserie-ondersteuningmet centrale lade

- Contactoppervlak bedekt met polyethyleen
- Lade-afmetingen: 340x845x40 mm
- Opklapbaar



H mm
1000

1364SCP

013640003

428,00 €
244,00 €

Verstelbare carrosserie-ondersteuning

Vooral geschikt voor kappen, schermen en deuren. Uitgerust met 4 zwenkwielen - 2 stuurwielen met rem 180° draaibaar

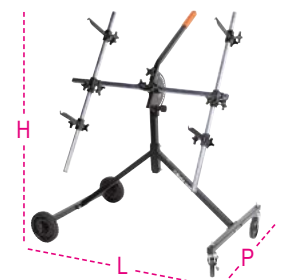

L mm	H mm	P mm
1100	1300	680

1052

Verstelbare griptangen halfronde bekken

	L mm	ø Max mm	g		€
1052/140	140	22	175	010520014	31,00 € 18,00 €
1052/190	190	36	360	010520019	34,50 € 20,00 €
1052/240	240	42	590	010520024	37,50 € 22,00 €
1052/300	300	55	900	010520030	62,00 € 36,00 €



1768

017680010

~~221,50 €~~
129,00 €

Aluminium opstap



L mm	L1 mm	H mm
960	300	475

3009

030090001

~~497,00 €~~
286,00 €

Voertuigverplaatser

Maximale hefcapaciteit: 550 kg

- 4 zwenkbare wielen
- Rolbreedte: 200 mm
- Voor banden tot 240 mm breedte

IDEAAL VOOR:

- LADEN VAN BESCHADIGDE VOERTUIGEN OP BERGINGSTRUCKS
- SCHADE HERSTEL WERKPLAATSEN
- VERPLAATSEN VAN AUTOS IN SHOWROOMS



1766

017660001

~~142,00 €~~
76,00 €

Dubbele zuignap

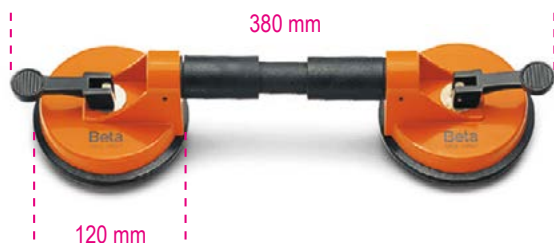

1367/K10

013670200

~~211,00 €~~
120,00 €

Set van gereedschappen voor het maken van gaten voor parkeersensoren

Loodrechte, braamvrije gaten

Set bevat:
17 - 18 - 18,2 - 19 - 20 - 22,5
- 24 - 26 - 26,7 - 32 mm



1479

014790001

29,50 €
17,00 €

Bekledingsvork

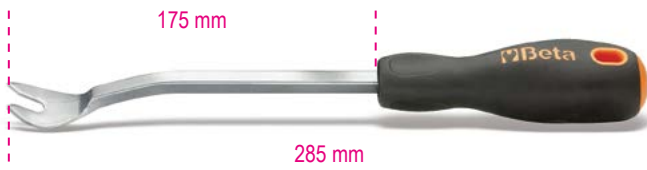

1479LB/C5

014790150

126,00 €
73,00 €

5-delig set van metalen bekledingsvorken

215x165x50 mm



1478/K3

014780160

121,50 €
70,00 €

Pin tangenset met assortiment plastic clips

KIT INHOUD:

- Telefoontang (1 stuk)
- 90 ° gebogen telefoontang (1 pc.)
- 625 plastic clips in 16 verschillende maten
- Clips in 3 stapelbare PPL-opbergbakjes



L mm	L1 mm
180	170

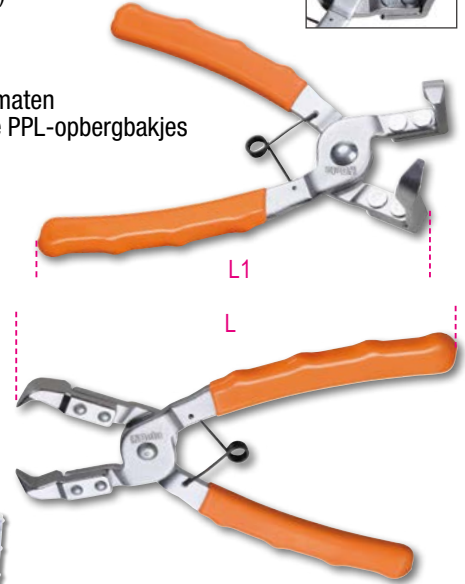

1365/K13

013650013

925,00 €
525,00 €

Hydraulisch uitdeukset 10 t, compleet met toebehoren in verrijdbare koffer

Het set bevat:

- Hydraulische pomp, 10 t, met 1,5 meter slang en 1/2" koppeling
- Vijzel
- Spreider; capaciteit: 500 kg
- Bodemplaaf, 150x90 mm
- L-vormig voetplaat, 50x50 mm
- 4-puntig opzetstuk
- Ronde gegroefd opzetstuk, Ø 50 mm
- Wigvormig opzetstuk, 43 mm
- 170-mm-lang verlengstuk
- 300-mm-lang verlengstuk
- 400-mm-lang verlengstuk
- 530-mm-lang verlengstuk
- Rubber rond opzetstuk
- Man-man aansluiting voor het koppelen van de hulpstukken.

33 kg



900x420x180 mm

1361/K9

013610030

355,00 €
202,00 €

Uitdeukset 8 delig voor plaatwerk

Inhoud kit:

- ronde kogelkops tang, Ø 31 mm, lengte 110 cm
- tipstang, lengte 62 cm
- walvisstaart puntstang, lengte 112 cm
- haakpuntstang, lengte 27 cm
- platte ronde kopstang, lengte 50 cm
- ronde kogelkopstang, Ø 19 mm, lengte 52 cm
- walvisstaartkopstang, lengte 27 cm
- ronde walvisstaartkopstaaf, lengte 28 cm
- stoffen tas met handvatten

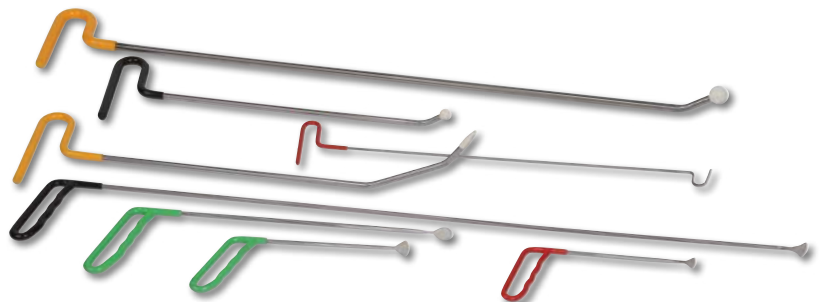

1368

013680001

~~494,00 €~~
285,00 €

Apparaat voor het herstellen van kunststof

- Voeding: 220÷240 V met Schuko stekker
- Kabellengte pistool: 3.5 m
- Kabellengte apparaat: 1.35 m
- 2 vermogensinstellingen: 35-75 W
- Hitte pistool met koperen geleiders, 2 kram insteekhoeken: 0°-90°
- Apparaat beveiliging: thermische circuit onderbreker
- Uitgaande beveiliging: 10 A zekering
- Metalen pistoolhouder

ALLOWS CRACKED AND BROKEN PLASTIC PARTS TO BE QUICKLY FIXED

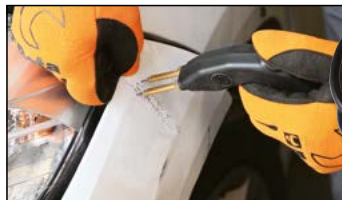

1366SH

013660400

~~2.330,00 €~~
1.299,00 €

Multifunctionele carrosserie spotter

- Microprocessor voor het automatisch regelen van de lasparameters
- Contact- en handmatige lascyclusstart
- Automatische instelling van de lastijd
- Geleverd met een snel koppelingspistool en 2,2 m lange grondkabel

Accessoire kit inhoud:

- Extractor hamer
- Drie-punts washoofd
- 10 driepuntige sluitringen
- Koolstofelektrode
- Splashing -elektrode



23 kg

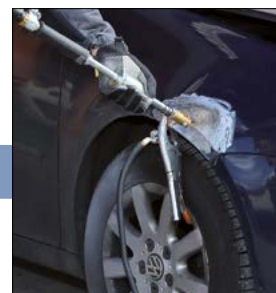

Voeding	230V
50% vermogen	2.5 KVA
Power peak	13 KVA
AMP -uitgang	2850 (2%) A
Max. AMP -uitgang	3200 A



2254K

022540101

~~34,00 €~~
20,00 €

Herbruikbare stoel, stuur en versnellingspook beschermhoes



2254F

022540150

~~99,50 €~~
54,00 €

Frontbeschermer

Beschemt de voorzijde van het voertuig en heeft uitsparingen voor koplampen en radiator.



1479/B27

014790407

~~92,50 €~~
50,00 €

27-delig set nylon gereedschappen voor het verwijderen van bekledingspinnen en werkzaamheden op kunststof en pakkingen, ophangbaar



1870I

018700220

301,00 €
164,00 €

Droog en nat stofzuiger, 20 l, roestvrijstalen trommel

- Eentraps bypass-motor
- Spanning: 220/240 V
- Frequentie: 50/60 Hz
- Max. vermogen: 1200 W
- Luchtstroomsnelheid: 58 l/sec.
- Max. zuigdruk: 190 mbar
- Max. inhoud vat: 20 l, van roestvrij staal
- Akoestische emissie: <70 dB(A)
- Kabellengte: 5 m

Standaard accessoires Ø 36 mm

- 1 gegolfde slang met ergonomische handgreep en ontluchting
- 2 harde verlengbuizen
- 1 multifunctionele borstel voor vloeren en vloeistoffen
- 1 plat mondstuk
- 1 papieren zak



FILTERSYSTEMEN

- 1 luchtfilterpatroon 1900 cm² - 12 µm nom.
- 1 antischuimfilter PPI 45/PPI 30



IPX4



1875LT

018750000

662,00 €
390,00 €

injectie/extractie tapijt/bekleding reiniger



Deaal voor het grondig reinigen van textieloppervlakken. Het geeft onder druk gespoten reinigingsmiddel af en zuigt dit weer op tegelijk met het vuil, waardoor de oppervlakken nagenoeg droog achterblijven.



ZEER EFFECTIEF VOOR AUTOSTOELEN EN INTERIEURS



Technische data:

- Spanning: 230/240 V
- Frequentie: 50/60 Hz
- maximaal vermogen: 1100 W
- Luchtstroom: 58 l/sec.
- maximaal trommelinhoud: 20 l
- maximaal inhoud wasmiddeltank: 3 l
- maximaal pompdruk: 7 bar
- maximaal zuigdruk: 21 kPa
- Pompvermogen: 48 W

Meegeleverde accessoires:

- 1 slang compleet met ergonomische handgreep
- 1 dispenser unit
- 2 verleng delen
- 1 kleine sproei-extractiekop
- 1 grote sproei-extractiekop
- 6 borgmoeren voor het netsnoer

1874 50

018740050

994,00 €
549,00 €

Water en stofzuiger, 50 l, Roestvast stalen tank



- Twee-traps motor
- Volt: 220/240 V
- Frequentie: 50/60 Hz
- Max. vermogen: 1350 W
- Luchtverplaatsing: 55 l/sec.
- Max. zuigkracht: 240 mbar
- Max. tank capaciteit: 50 l, vervaardigd uit roestvast staal
- Acoustische emissie: <63 dB(A)
- Kabel lengte: 6 m
- Houder voor toebehoren

FILTER SYSTEEM

- 1 Papieren stofzak
- 1 Oppervlakte filterhouder 5200 cm², 12 µm nom.
- 1 Anti-schuim filter PPI 45/PPI 30

AANSLUITING TEBEHOREN, Ø 45 mm

- 1 Geonduleerde slang met ergonomische handgreep
- 2 Roestvast stalen verlengpijpen
- 1 Industriële borstelhouder
- 1 Industriële zuigmond voor tapijten
- 1 Industriële inzetstuk voor het opzuigen van vloeistoffen
- 1 Platte zuigmond



1898/C **NEW**
 018980940 ~~286,00 €~~
175,00 €

Nevelspuit, verrijdbaar, 25l

- Dubbele functie: spuiten en schuimen
- Stalen tank
- Roestvrijstalen sproeier
- Anti-twist slang
- Tankdrukmeter
- Tankniveau-indicator



Technische gegevens:

- Tankinhoud: 25 l
- Lengte toevoerslang: 5 m
- Maximale werkdruk: 4-5 bar
- Lengte sproeier: 0,65 m
- Maximale tankdruk: 8 bar

1898/M
 018980930 ~~17,70 €~~
11,00 €

Drukspuitmet 1,5 liter tank

- Verstelbaar mondstuk met rechte straal en nevelspray
- Schaalverdeling 0,5 l - 1 l - 1,5 l
- Vergrendelingshendel voor continue straal
- Niet voor gebruik met koolwaterstoffen



3003C
 030030100 ~~282,00 €~~
153,00 €

Verrijdbare ligmat, vervaardigd uit schokbestendig kunststof

Compleet met:

- Hoofd en ruggedeelte afgewerkt in carbon look
- Metalen inzetstukken voor het bevestigen van magnetische accessoires
- 6 rubberen wielen, 79 mm in diameter



79 mm

5,5 kg

1898/S
 018980932 ~~31,00 €~~
19,00 €

Handdrukpompmet 5 l tank

- Roestvrijstalen mondstuk
- Vergrendelingshendel voor continue straal
- Verstelbare sproeikop met rechte straal en nevelspray
- Schouderriem voor gemakkelijk transport
- Handgreep voor het aansluiten van mondstukken
- 1,2 m lange slang
- Niet voor gebruik met koolwaterstoffen



2251N
 022510012 ~~170,50 €~~
98,00 €

Zitkruk met laden

- Ronde draaistoel, in hoogte verstelbaar door middel van een gasveermechanisme (445-580 mm)
- Gereedschapskist (380 mm) met 2 laden (2+1)
- Afmetingen lade: 350x180x90 mm
- Afmetingen bakje: 2X 190x190mm - 1X 380x190mm
- 4 zwenkwielen, Ø 75 mm



3002
 030020001 ~~133,50 €~~
77,00 €

Verrijdbare ligmaat en zitkruk

- Stalen constructie
- PVC voering en bekleding
- Eenvoudig om te bouwen van ligmaat naar zitkruk



420 mm

100 mm

3033E/3T

030330130

~~461,00 €~~
279,00 €

Hydraulische krik, 3 ton

- Gecontroleerde daalsnelheid
- Nylon wielen

H min-Max mm	L mm	L1 mm
95÷515	700	370



3029/2T

030290020

~~494,00 €~~
285,00 €

Lage hydraulische garagekrik, 2 tons met 4 wielen

- Snel liften door voetpedaal
- Stalen constructie en nylon wielen
- Minimum hoogte: 75 mm

H min-Max mm	L mm	L1 mm
75÷500	720	290



3029L/2T

030290120

~~572,00 €~~
329,00 €

Lange en lage hydraulische garagekrik, 2 ton

Maakt het mogelijk om voertuigen te heffen welke een kleine ruimte hebben tussen de grond en het hefpunt.

- Gecontroleerde daalsnelheid
- Snel liften door voetpedaal
- Nylon wielen

H min-Max mm	L mm	L1 mm
75÷520	930	295

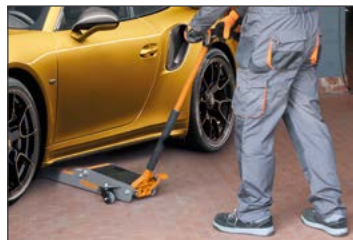

3030/2T

030300020

~~939,00 €~~
545,00 €

Verlaagde hydraulische werkplaatskrik 2 ton met 6 wielen

- Dubbele kantelbare wielen aan voorzijde vervaardigd uit kunststof materiaal (PTFE)
- De krik is eenvoudig te verrijden, zelfs op oneffen en hobbelige vloeren
- maximale capaciteit: 2 tons

H min-Max mm	L mm	L1 mm
85÷520	860	400



3030H/2T

030300220

787,00 €
455,00 €

Hydraulische werkplaatskrik, grote lichteoogte, 2 t, met 6 wielen

Maakt het mogelijk te werken aan voertuigen die hoog van de grond zijn en lange schokdempers hebben

- Gecontroleerde daalsnelheid
- Snel liften door voetpedaal
- Nylon wielen

H min-Max mm	L mm	L1 mm
85÷780	1010	300



2 t

780 mm



3033/3T

030330030

1.245,00 €
714,00 €

Hydraulische garage krik, 3t lange uitvoering

- Uitermate geschikt voor het werken aan bedrijfsvoertuigen
- Polyamide wielen

H min-Max mm	L mm	L1 mm
140÷520	1180	370



3 t



3065/40-20T

030650200

3.500,00 €
1.969,00 €

Lucht hydraulische krik, 40/20 ton

- Geschikt voor het gebruik op zware voertuigen
- Functioneel en eenvoudig in gebruik, tevens inzetbaar door mobiele service diensten
- Automatisch zakken van de plunjer naar begin positie
- Twee kleppen zorgen voor het gecontroleerd zakken

H min-Max mm	L mm	L1 mm
150÷300	525	300



40-20 t



3067/60-15T

030670120

5.160,00 €
2.899,00 €

Lucht hydraulische krik, 60-30-15 t

- Plunjer zakt automatisch terug in beginstand
- Twee kleppen voor gecontroleerd dalen onder belasting
- Geleverd met twee verlengstukken, 70 en 120 mm hoog
- Include due prolunghe da 70 e 120 mm
- Benodigde werkdruk: 8-10 bar
- Lucht verbruik: 600 l/min

H min-Max mm	L mm	L1 mm
120÷255	660	250



60-30-15 t



NEW

3023

030230050

248,50 €
146,00 €

Hulpsteen voor onder de brug met schroef verstelling

MAXIMALE DRAAGCAPACITEIT: 350 KG

H min-Max mm	Ø mm
1350÷2030	300



3011T

Hydraulische potcricks



	C max kg	H min+max mm		€
3011T 2	2000	174÷369	030110020	104,50 € 55,50 €
3011T 3,5	3000	170÷366	030110035	117,00 € 61,00 €
3011T 5	6000	203÷467	030110050	131,50 € 72,00 €
3011T 10	10000	220÷484	030110100	197,00 € 105,00 €
3011T 15	15000	230÷497	030110150	241,00 € 132,00 €
3011T 20	20000	245÷521	030110200	303,00 € 175,00 €
3011T 32	32000	260÷420	030110320	314,00 € 186,00 €
3011T 50	50000	280÷450	030110500	363,00 € 219,00 €

3010T

As steunen, per paar

	C max kg	H min+max mm		€
3010T 2	2000	280÷425	030100002	117,00 € 65,00 €
3010T 3	3000	285÷430	030100003	139,00 € 76,00 €
3010T 6	6000	400÷580	030100006	202,00 € 109,00 €
3010T 10	10000	471÷735	030100010	348,00 € 189,00 €



3010T 2
3010T 3
3010T 6



3010H

Zware assteunen

	C max kg	H min+max mm	L / L1 mm	i		€
3010H631-T15	15,000	445÷631	300x300	22,5	030100150	376,00 € 215,00 €
3010H1077-T15	15,000	645÷1077	300x300	30	030100165	472,00 € 265,00 €



3010V

Zware assteunen, uitdraibare spindel

	C max kg	H min+max mm	L / L1 mm		€
3010V600-T20	20,000	410÷600	330x330	030100200	548,00 € 305,00 €
3010V1090-T20	20,000	665÷1090	460x460	030100220	696,00 € 395,00 €



3028

**HYDRAULISCHE WERKPLAATSPERS
MET VERSCHUIFBARE PERSCILINDER**

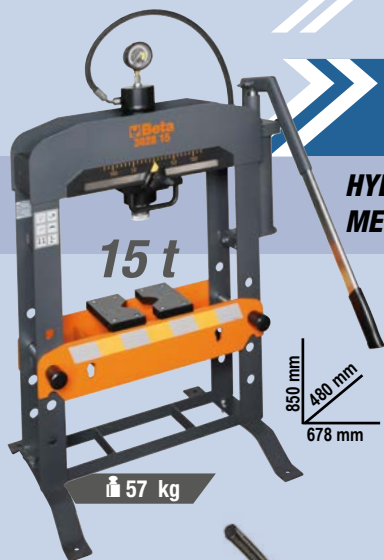

15 t

850 mm
480 mm
678 mm

57 kg

3028 15

030280015

1.220,00 €

703,00 €



	3028 15	3028 20	3028 30	3028 50
Maximale capaciteit	15 t	20 t	30 t	50 t
Handmatig pomp met 2 snelheden	✓	✓	✓	✓
Uitkomende piston	✓	✓	✓	✓
Hydraulische beveiliging in geval van overbelasting	✓	✓	✓	✓
Manometer	✓	✓	✓	✓
Set van V-blokken meegeleverd	✓	✓	✓	✓
Brug	X	X	X	✓



20 t

1830 mm
540 mm
850 mm

98 kg

3028 20

030280020

1.775,00 €

1.022,00 €



30 t

1850 mm
540 mm
850 mm

132 kg

3028 30

030280030

2.475,00 €

1.418,00 €



50 t

1850 mm
650 mm
1100 mm

241 kg

3028 50

030280050

4.330,00 €

2.497,00 €

3028/KP

030280055

154,00 €

88,00 €

**Set persstukken
en plaat voor pers
3028**

- Ø10X90mm
- Ø12X90mm
- Ø16X90mm
- Ø18X115mm
- Ø20X115mm
- Ø22X115mm
- Ø25X140mm
- Ø30X140mm



3027PR/N

030270410

NEW

319,00 €

182,00 €

**Persondersteuningsgereedschap voor het verwijderen/plaatsen
van naven, lagere en silentblocks**

Universeel apparaat waarmee de gebruiker naven, lagere en silent blocks in/uit hun behuizingen kan installeren/verwijderen door middel van een pers, een ondersteunende basis en speciale accessoires. Ontworpen om zich aan te passen aan onregelmatige geometrische vormen van naven/kingpins waaraan de gebruiker moet werken. Kan worden gebruikt met persen 3027N en 3028.

Technische gegevens:

- Werkbereik: min. 135 mm - max. 150 mm
- Maximale draagkracht: 20 t



3006

030060000

~~2.110,00 €~~
1.098,00 €

Krik en wielmontage apparaat voor tractor en grondverzet wielen

- Max. capaciteit: 1,500 kg
- Min. wiel diameter: 1,000 mm
- Max. wiel diameter: 2,200 mm
- Max. wiel breedte 800 mm



3026



Hydraulic pit and under bridge jack

3026 0,3

030260003

~~812,00 €~~
439,00 €

24,7 kg

3026 0,5

030260005

~~966,00 €~~
495,00 €

31 kg

3026 1,0

030260010

~~1.166,00 €~~
582,00 €

37,8 kg



3026 0,3 3026 0,5 3026 1,0

Maximale capaciteit	300 kg	500 kg	1000 kg
Voetbediening van de pomp	✓	✓	✓
Minimum hoogte	1120 ÷ 1970 mm	1140 ÷ 1990 mm	1140 ÷ 1990 mm
Veiligheidsklep tegen overbelasting	✓	✓	✓

3014SAR

030140360

~~1.650,00 €~~
945,00 €

Inklapbare motorensteun

- Eenvoudig in te klappen, waardoor aanzienlijk ruimte besparend
- Maakt het mogelijk de motor 360° te draaien
- Garandeert ongelijke veiligheid en stabiliteit tijdens werkzaamheden



1000 mm
920 mm
1145 mm

MAXIMALE CAPACITEIT: 450 KG

3026/SP

030260505

~~799,00 €~~
384,00 €

Universele transmissie steun

- Slechts een monteur nodig om veilig en snel versnellingsbakken te monteren of demonteren van auto's, bedrijfswagens en off the road voertuigen.
- Geschikt voor kriks met een diameter van: 25-30-35-45 mm
- Max. capaciteit: 150 kg
- Hoogte: 250 mm



1889N

018890220

~~938,00 €~~
384,00 €

Stalen lekbak en opslag voor olievaten 2 200-l vaten

- Gemakkelijk te vervoeren met een vorkheftruck of palletwagen
- Draagsteun is niet geschikt voor andere opslag
- Volledig warm gelakt met epoxy poeder, voor hoge bestendigheid tegen chemicaliën

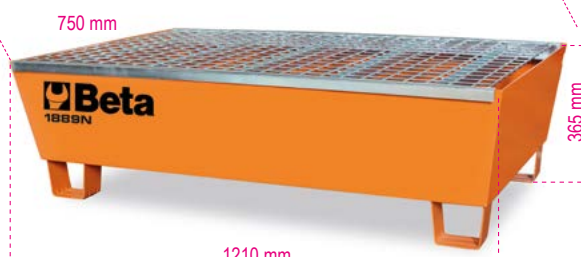

3025N 1,0

030250110

2.550,00 €
1.276,00 €

Inklapbare hydraulische kraan met dubbelwerkende pomp



1 t

- Maximale capaciteit: 1 t
- 4 hefposities: 300-600-800-1000 kg
- Met veiligheidsklep tegen overbelasting en verchroomde plunjier
- Gecontroleerde daalsnelheid
- Nylon wielen
- Maximale hoogte: 2420 mm

1560 mm
1000 mm
1600 mm

3025N/PF

030250111

557,00 €
318,00 €

De zelfklemmende vatenhaak van Beta



Maximale capaciteit: 300 KG

Robur

8153

Hijsbanden, groen 2 ton, twee laags met versterkte ogen. Groot trekbelastbaar polyester (PES) band. EN 1492-1

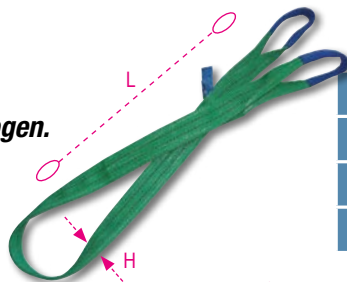

- Hijsbanden
- Twee lagen met versterkte ogen
- Band van polyester met hoge sterkte (PES)



	L m	H mm		€
8153 1-T2	1	60	081530010	10,40 € 6,50 €
8153 2-T2	2	60	081530020	16,10 € 9,50 €
8153 3-T2	3	60	081530030	21,90 € 13,00 €
8153 4-T2	4	60	081530040	27,00 € 17,00 €

8156

Hijsbanden, geel 3 ton, twee laags met versterkte ogen. Groot trekbelastbaar polyester (PES) band. EN 1492-1

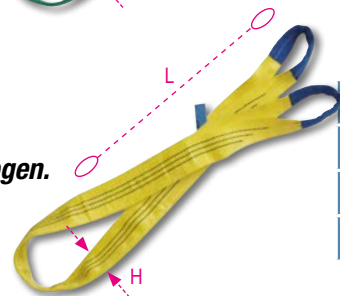

	L m	H mm		€
8156 2-T3	2	90	081560020	24,10 € 15,00 €
8156 3-T3	3	90	081560030	33,50 € 20,00 €
8156 4-T3	4	90	081560040	41,50 € 25,00 €
8156 6-T3	6	90	081560060	58,50 € 35,00 €

8181 6/B4

081810916

82,50 €
44,00 €

Tas met set van 4 ratelspanbanden 8181, 6 m polyesterband met hoge sterktegraad (PES), enkele haken



L m	LC kg
6	1000



EN 12195-2

8182 8,5/B2

081821885

72,50 €
38,00 €

Tas met set van 2 ratelspanbanden 8182, 8,5 m polyesterband met hoge sterktegraad (PES), enkele haken



L m	LC kg
8,5	2000



EN 12195-2

3050/600

6.290,00 €
3.349,00 €

Elektrische aangedreven hydraulische hefbrug, 600 kg

- Elektrisch, mechanisch en hydraulische beveiliging
- Capaciteit: 600 kg
- Geïntegreerde elektro-hydraulische aandrijving: 230V - 50 Hz
- Hydraulische pomp
- Gecontroleerde daalsnelheid
- Veiligheidszekeringen voor bescherming bij kabelbreuk
- Bedieningspaneel met drukknoppen
- CE-certificaat, TÜV-goedgekeurd

Ral 2011	Ral 7016	Ral 3000
030500201	030500202	030500203

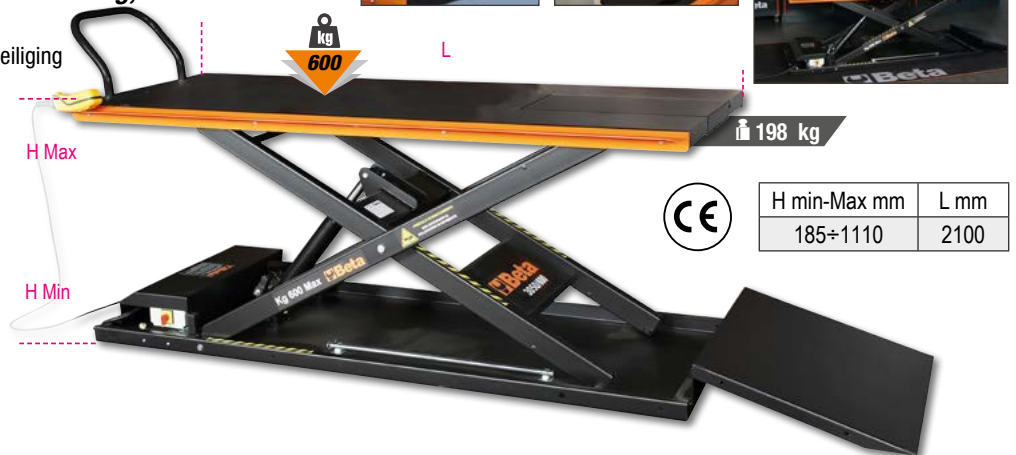

3040C

030400002

93,00 €
54,00 €

Motorenstandaard, achter, verstelbaar

- Inclusief V-vorm adapters, paar
- Inclusief L-vorm adapters, paar



- Mat zwart gelakt
- 4 thermoplastische rubber wielen

3041C

030410002

87,00 €
51,00 €

Motorenstandaard, voor, verstelbaar

- Inclusief rol adapters, paar
- Inclusief kegelvormige adapters, paar



2002/B27 SBK

020020927

341,00 €
164,00 €

27

Onderhoudsset voor motorrijders

Gereedschapset geschikt voor onderweg in alle veiligheid

595X540 mm



2,8 kg

Aantal/Omschrijving

- 8 Dubbele steeksleutels 6x7-8x9-10x11-12x13-14x15-16x17-18x19-20x22 mm
- 9 Delig set haakse stiftsleutels met kogelkop 1,5-2-2,5-3-4-5-6-8-10 mm
- 3 Evox schroevendraaiers voor sleufschroeven 3,5x100-5,5x150-6,5x150 mm
- 2 Evox schroevendraaiers voor Phillips® kruiskopschroeven 4,5x80 - 6x100 mm
- 1 Multifunctionele tool
- 1 LED-inspectiezaklamp, gemaakt van stevig geanodiseerd aluminium 133 mm
- 1 Snellijm voor structurele verbindingen 5 gr
- 1 PVC isolatietape sp.0,15 mm / 19 mm x 25 m
- 50 Nylon bindstrips, zwart UV bestendig 4,8x300 mm
- 1 Oprolbare gereedschapstas van duurzaam polyester, leeg

Beta N.

- 55
- 96BPC/SC9
- 1201E
- 1202E
- 1778MT
- 1833 XS/2
- 9851
- BMESB1925NE
- BMN3048
- 2002/BV42

3043C

030430002

114,50 €
65,00 €

Motorenstandaard met enkelzijdige links ophang

- Mat zwart gelakt
- 4 thermoplastische rubber wielen
- Pin facultatief



3910

039100010

4.150,00 €

2.199,00 €

E-bike lift

- Maximale hoogte centrale ondersteuning: 135 cm
- Ingebouwde wielrichtstandaard
- Innovatief steekasvergrendelingsysteem
- Geleverd met adapterbussen voor de meeste vorken
- Geleverd met vorkverbindingsadapter zonder steekas
- Volledig opvouwbaar en transporteerbaar
- Hefgewicht: 48kg

H min-Max mm	L mm
600÷1350	80

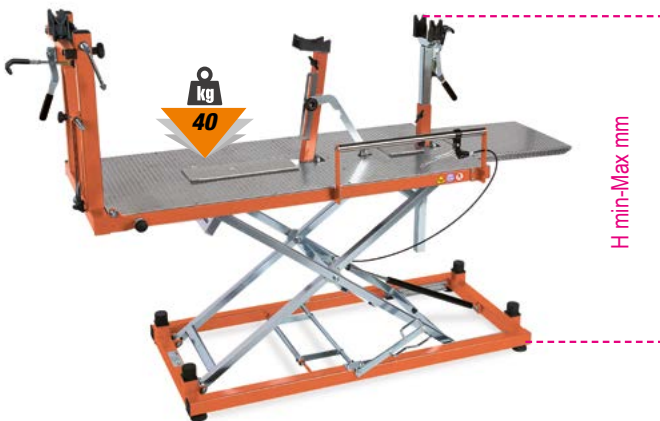

3912PP

039120150

998,00 €

571,00 €

PRO werkbank voor fietsonderhoud

- Met ondersteuning voor centrale beweging, met veiligheidsspeld
- Ingebouwde wielrichtstandaard
- Innovatief steekasvergrendelingsysteem

H min-Max mm	L mm
590÷1000	455



3916MMP

039160150

847,00 €

485,00 €

Werkplaats enkelzijdige klem voor fietsonderhoud

- Klem kan 360° worden gedraaid, met zwevende kaken en micrometrische afstelling
- Stalen plaat voor ongeëvenaarde stevigheid



H min-Max mm
1230÷1380



3965C

039650110

458,00 €

263,00 €

Professionele wielrichter

- Kan gebruikt worden op zowel de werkbank, met meegeleverde klemmen of in een bankschroef
- Geschikt voor $\varnothing 20'' \div 29''$
- Aswieladapter voor diameter, $10 \div 20$ mm
- Is geschikt voor nafen met spanbereik van 85 mm tot 195 mm



NEW

605BC/15

006050015

242,00 €

138,00 €

Momentsleutels met klikmechanisme en omschakelbare ratel, voor rechtsom vastdraaien, compact en gemaakt van aluminium, nauwkeurigheid $\pm 4\%$

14" 72

- Nauwkeurigheid: $\pm 4\%$, rechtshandig
- Omschakelbare ratel, 72 tanden
- Rechtshandig vastdraaien
- 1/4" aansluiting
- Meeteenheid: Nm
- Compact: maar 17,5 cm

De kleinste momentsleutel uit het Beta-assortiment: compact en eenvoudig te gebruiken, biedt een ideale combinatie van gemak en eenvoud binnen handbereik.



Nm	kgfm	lbf.fn	■	L (mm)	
3÷15	0,3÷1,5	26÷133	1/4"	175	0,1



DE REVOLUTIONAIRE SLAGMOERSLEUTEL

NEW

**DIE GEEN SMERING
NODIG HEEFT**

De slagmoersleutel, 19270LS, volledig ontworpen en ontwikkeld door Beta Utensili, vertrouwend op het OIL-LESS-systeem, een gloednieuwe innovatie in de pneumatische gereedschapsindustrie: het zorgt ervoor dat de slagmoersleutel kan werken zonder periodiek met olie gesmeerd te hoeven worden, wat zorgt voor een verhoogde duurzaamheid en hoge prestaties.

De nauwkeurig bestudeerde montage, micrometeruitlijning van de interne onderdelen en het gebruik van innovatieve eersteklas materialen resulteren in een verminderd aantal storingen, voor smeervrij en levenslang gebruik.



PATENT AANGEVRAAGD

De OIL-LESS slagmoersleutel onderscheidt zich door een hoge koppeloverdracht - dat wil zeggen 1750 Nm -, wat hem ideaal maakt voor elke toepassing.



NEW

19270LS

019270010

803,00 €
439,00 €

- Dubbelhamer slagwerk
- Omkeerbare hendel

Onbelast toerental	8.000 rpm
Max. aanhaalkoppel	1.750 Nm
Bout capaciteit	Cl 8.8 M24●36 mm
Bout capaciteit	Cl 12.9 M20●30 mm
Luchtinlaat	1/4" GAS
Werkdruk	6,2 bar
Binnendiameter slang (Ø)	10 mm
Gemiddeld luchtverbruik	198 l/min



Gebalanceerd en krachtig, met ongeëvenaarde levensduur

Drie instelbare schroefposities

2,5 kg

Trillingsvrije handgreep



Uitlaat door handgreep

4 KEER DE LEVENSDUUR
VAN EEN KLASSIEKE SLAGMOERSLEUTEL

Gebaseerd op deze kenmerken kan de OIL-LESS slagmoersleutel rekenen op een uitstekende prijs-kwaliteitsverhouding, wat zich op de lange termijn vertaalt in besparingen.

1927P

019270008

 495,00 €
219,00 €

Omschakelbare slagmoersleutel, vervaardigd uit composiet materiaal

- Lichtgewicht en uitgebalanceerd voor een verhoogt gebruikers gemak
- Omschakelbaar door hendel
- Drie instelposities voor slagkracht
- Luchtuitlaat door handgreep
- Vibratie-absorberende handgreep

1750 Nm

Onbelast toerental	rpm	7.500
Slagmechanisme		Double hammer
Max. aanhaalkoppel	Nm	1750
Bout capaciteit	Cl 8.8	M24●36 mm
Bout capaciteit	Cl 12.9	M20●30 mm
Luchtinlaat	GAS	1/4"
Werkdruk	bar	6,2
Binnendiameter slang (Ø)	mm	10
Gemiddeld luchtverbruik	l/min	290

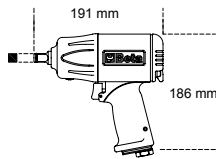

CE 12"

1927P/K3

019270118

 647,80 €
241,00 €

Omschakelbare slagmoersleutel, vervaardigd uit composiet materiaal, geleverd met 3 slagdoppen

4 kg

 720LC
 17-19-21 mm

350x305x86 mm

CE 12"

1927XM

019270030

 308,00 €
164,00 €

Compacte omschakelbare slagmoersleutel

- Enkele hamer slagmechanisme
- Uitzonderlijk compact en krachtig
- Omschakelknop met een hand te bedienen
- Drie instelposities voor slagkracht
- Luchtuitlaat door de handgreep
- Ophanghaak

Onbelast toerental	rpm	10.000
Slagmechanisme		Enkele hamer
Max. aanhaalkoppel	Nm	770
Bout capaciteit	Cl 8.8	M22●34 mm
Bout capaciteit	Cl 12.9	M18●27 mm
Luchtinlaat	GAS	1/4"
Werkdruk	bar	6,2
Binnendiameter slang (Ø)	mm	10
Gemiddeld luchtverbruik	l/min	122

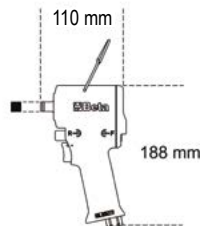

CE 12"

1927XM/K5

019270129

 380,00 €
197,00 €

Assortiment van een compacte slagmoersleutel en vijf slagdopsleutels. In kunststof koffer

720 17-19-21-22-24 mm



2,8 kg

307x206x86 mm

CE 12"



NEW

1927E

019270005

154,00 €
87,00 €

Omschakelbare slagmoersleutel, gemaakt van composietmateriaal

- Dubbel slagmechanisme
- Omschakelknop
- Drie instelposities voor slagkracht
- Luchtuitlaat onderzijde handgreep
- Trillingsdempende handgreep

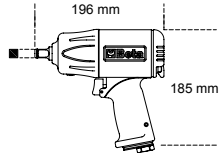

2,4 kg

Onbelast toerental	rpm	7.000
Slagmechanisme		Dubbele hamer
Max. aanhaalkoppel	Nm	750
Bout capaciteit	Cl 8.8	M22●36 mm
Bout capaciteit	Cl 12.9	M18●30 mm
Luchtinlaat	GAS	1/4"
Werkdruk	bar	6,2
Binnendiameter slang (Ø)	mm	10
Gemiddeld luchtverbruik	l/min	140

NEW

1927C

019270006

259,00 €
142,00 €

Omschakelbare slagmoersleutel, gemaakt van composietmateriaal

- Dubbel slagmechanisme
- Lichtgewicht en goed uitgebalanceerd, voor verbeterd gebruiksgemak
- Drie instelposities voor slagkracht
- Luchtuitlaat onderzijde handgreep
- Trillingsdempende handgreep

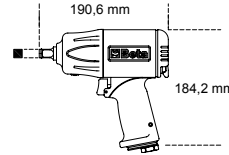

2,4 kg

Onbelast toerental	rpm	9.000
Slagmechanisme		Dubbele hamer
Max. aanhaalkoppel	Nm	950
Bout capaciteit	Cl 8.8	M22●34 mm
Bout capaciteit	Cl 12.9	M18●27 mm
Luchtinlaat	GAS	1/4"
Werkdruk	bar	6,2
Binnendiameter slang (Ø)	mm	10
Gemiddeld luchtverbruik	l/min	125

1928XM

019280030

659,00 €
373,00 €

Compacte omschakelbare slagmoersleutel

- Dubbel hamer slagmechanisme
- Opmerkelijk compact en krachtig
- Een-hands omschakelknop
- Drie slagkracht instelposities
- Luchtuitlaat door de handgreep



3/4"



2,9 kg



**UITERST
COMPACT
EN KRACHTIG**

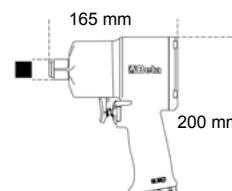

1600 Nm

Onbelast toerental	rpm	4.800
Slagmechanisme		Dubbele hamer
Max. aanhaalkoppel	Nm	1600
Bout capaciteit	Cl 8.8	M27●41 mm
Bout capaciteit	Cl 12.9	M24●36 mm
Luchtinlaat	GAS	3/8"
Werkdruk	bar	6,2
Binnendiameter slang (Ø)	mm	10
Gemiddeld luchtverbruik	l/min	175

1928DA

019280022

 952,00 €
439,00 €

Omschakelbare slagmoersleutel

- Dubbel hamer slagmechanisme
- Robuust en compact, hoog koppel
- Omschakelbaar door hendel
- Instelbaar op drie posities voor aandraaien
- Luchtuitlaat aan onderzijde handgreep
- Anti-slip ergonomische handgreep

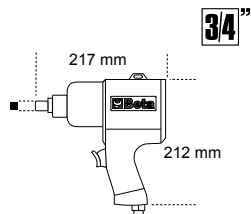
3/4"

Onbelast toerental	rpm	5.000
Slagmechanisme		Dubbele hamer
Max. aanhaalkoppel	Nm	1695
Bout capaciteit	Cl 8.8	M30●46 mm
Bout capaciteit	Cl 12.9	M27●41 mm
Luchtinlaat	GAS	3/8"
Werkdruk	bar	6,2
Binnendiameter slang (Ø)	mm	10
Gemiddeld luchtverbruik	l/min	210

1928P

019280006

 1.310,00 €
604,00 €

Omschakelbare slagmoersleutel, vervaardigd uit composiet materiaal

- Dubbele hamer
- Lichtgewicht en goed uitgebalanceerd voor meer gebruiksgemak
- Omkeerbare hendel
- Drie verstelbare posities
- Uitlaat via handgreep
- Trillingsdempende handgreep

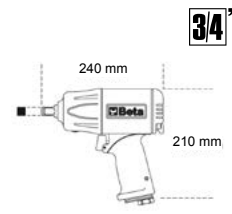
3/4"

2100 Nm



UITERST COMPACT EN KRACHTIG

Onbelast toerental	rpm	5.000
Slagmechanisme		Dubbele hamer
Max. aanhaalkoppel	Nm	2100
Bout capaciteit	Cl 8.8	M30●46 mm
Bout capaciteit	Cl 12.9	M27●41 mm
Luchtinlaat	GAS	3/8"
Werkdruk	bar	6,2
Binnendiameter slang (Ø)	mm	10
Gemiddeld luchtverbruik	l/min	221

1930LH

019300030

 1.470,00 €
824,00 €

Omschakelbare slagmoersleutel

- Dubbelhamer slagmechanisme
- 210 mm (8.3") lange aandrijfjas
- Nieuwe 70-graden gebogen handgreep verlaagt de spanning op de pols en voorkomt vermoeidheid van de monteur
- Extra zij handgreep
- 3 instelposities slagkracht aan en losdraaien
- Luchtuitlaat onderzijde
- Excellente verhouding tussen gewicht en kracht

1"

Onbelast toerental	rpm	6.000
Max. aanhaalkoppel	Nm	2.441
Bout capaciteit	Cl 8.8	M36●55 mm
Bout capaciteit	Cl 12.9	M30●46 mm
Luchtinlaat	GAS	1/2"
Werkdruk	bar	6,2
Binnendiameter slang (Ø)	mm	13
Gemiddeld luchtverbruik	l/min	280



1930PA

019300032

 1.420,00 €
769,00 €

Omschakelbare slagmoersleutel

- Extreem licht en compact
- Extra handgreep
- Omschakelknop
- Drie instelposities slagkracht
- Uitlaat onderzijde handgreep

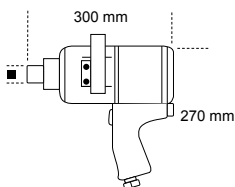
1"

Onbelast toerental	rpm	3.500
Slagmechanisme		Dubbele hamer
Max. aanhaalkoppel	Nm	2445
Bout capaciteit	Cl 8.8	M36●55 mm
Bout capaciteit	Cl 12.9	M30●46 mm
Luchtinlaat	GAS	1/2"
Werkdruk	bar	6,2
Binnendiameter slang (Ø)	mm	13
Gemiddeld luchtverbruik	l/min	350

720ME/C8

007200525

~~170,00 €~~
98,00 €

8-delig set slagdoppen voor inbusschroeven

5-6-8-10-12-14-17-19 mm



270x120x45 mm



720TX/C6

007200483

~~139,00 €~~
81,00 €

6-delig set slagdoppen voor Torx® schroeven in metalen kist



T30-T40-T45-T50-T55-T60



720/C24

007200904

~~464,00 €~~
230,00 €

24-delig set slagdoppen, 1/2" aandrijf aansluiting, gefosfateerd, in metalen kist



420x185x60 mm



	N°	Componenten
	720	15 10-12-13-14-15-16-17-18 19-21-22-24-27-30-32 mm
	720L	6 13-17-19-21-22-24 mm
	720LC	3 17-19-21 mm

720/C12

007200912

~~217,50 €~~
120,00 €

Slagdoppen



10-11-12-13-14-17-19-22-24-27-30-32 mm



195x80x55 mm

728/C10

007280910

~~390,00 €~~
219,00 €

Slagdoppen



17-19-22-24-27-30-32-36-41-46 mm



275x120x65 mm

**HOOGSTE
AANHAALKOPPEL
ZONDER POLS
VERDRAAIING**
Omschakelbare luchtratel met slagmechanisme

- “Double rocking dog” slagmechanisme
- Compact en krachtig: maximale torsie is aanzienlijk hoger dan bij de tor
- Eenvoudig vastdraaien: speciale slag systeem elimineert het verdraaien van de pols bij het bereiken van het eindpunt en verkort de werktijd

1922P1

019220006

~~305,00 €~~
175,00 €
68 Nm
14"

164 mm



Onbelast toerental	rpm	700
Maximaal aanhaalkoppel	Nm	68
Bout capaciteit	Cl 8.8	M10●16 mm
Bout capaciteit	Cl 12.9	M8●13 mm
Luchtinlaat	GAS	1/4"
Werkdruk	bar	6,2
Luchtslang binnen (Ø)	mm	10
Gemiddeld luchtverbruik	l/min	88

1922P3

019220013

~~481,00 €~~
274,00 €
136 Nm
12"

292 mm



Onbelast toerental	rpm	600
Maximaal aanhaalkoppel	Nm	136
Bout capaciteit	Cl 8.8	M12●18 mm
Bout capaciteit	Cl 12.9	M10●16 mm
Luchtinlaat	GAS	1/4"
Werkdruk	bar	6,2
Luchtslang binnen (Ø)	mm	10
Gemiddeld luchtverbruik	l/min	113

1937

019370001

~~528,00 €~~
225,00 €
**Orbitale handpalm schuurmachine,
smering vrij, vervaardigd uit een
composiet materiaal**

- Geen smering nodig
- Uitermate compact en gebruiksvriendelijk
- Orbit diameter: 5 mm
- 6-gats klittenband schijf
- Doorgaande aanpassing van het toerental
- Anti-slip, zachte handgreep
- Ontworpen voor aansluiting op stofafzuiging systeem met draaibare koppelingen
- Omdraaibare luchtuitlaat

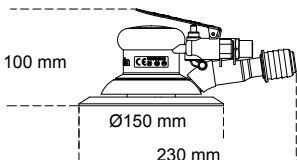

100 mm

Ø150 mm

230 mm



860 g

Orbit Ø 5 mm

Onbelast toerental	rpm	12.000
Vermogen	kW	0,18
Schijfdiameter	mm	150
Schroefdraad as		5/16"-24
Luchtinlaat	GAS	1/4"
Werkdruk	bar	6,2
Binnen diameter slang (Ø)	mm	10
Gemiddeld luchtverbruik	l/min	170

1942A

019420000

~~372,00 €~~
211,00 €
Luchtzaag

- Krachtig en handzaam
- Ontworpen voor het doorzagen van plaatwerk, uitlaatpijpen en dempers, aluminium en kunststof
- Compleet met rubber handgreep, PVC retourlucht slang en luchtslang
- Luchtuitlaat achterzijde

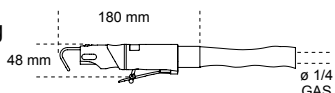

180 mm

48 mm

 Ø 1/4
GAS

550 g

Slagen per minuut		10.000
Slaglengte	mm	10
Luchtinlaat	GAS	1/4"
Werkdruk	bar	6,2
Binnendiameter slang (Ø)	mm	8
Gemiddeld luchtverbruik	l/min	75

1952

019520012

~~183,50 €~~
105,00 €
Professionele verfspuit

- Gegoten aluminium huis gelakt met zwarte chemische nikkel
- Nylon beker met druppel opvang, 3/8M BSP schroefdraad
- Luchtinlaat: 1/4" BSP cilindrische gasdraad
- Druk en luchtverbruik regelateur
- Spreekop instelbaar voor rond tot verneveling spuiten
- Instelbaarheid verf volume
- Geleverd met service sleutel voor onderhouds werkzaamheden



	Ø mm	
1952 1,2	1,2	019520012
1952 1,5	1,5	019520015
1952 1,8	1,8	019520018
1952 2,0	2,0	019520020



VEILIGHEIDSSCHOENEN EN WERKKLEDING



EU	35	36	37	38	39	40	41	42	43	44	45	46	47	47
UK	2,5	3,5	4,5	5	6	6,5	7	8	9	10	10,5	11	12	13

2025



RENEGADE

NEW

DE NIEUWE REEKS
VEILIGHEIDSSCHOENEN

Is ontworpen om compromisloze veiligheid en stijl te bieden.

Renegade combineert bescherming met een uniek en modern uiterlijk. De reeks, die bestaat uit 6 modellen in unieke kleuren en materialen, is perfect voor degenen die willen opvallen in elke werkomgeving. Renegade vertrouwt op een ontwerp dat is geïnspireerd op de nieuwste generatie sportschoenen, superieure demping en opmerkelijke ondersteuning om de hele dag comfort te bieden.

GEBASEERD
OP EEN GEDURFDE,
ONCONVENTIONELE STIJL,
is Renegade een ideale keuze
voor moderne professionals.



INNOVATIEF DESIGN

ZEER ADEMEND

EVA OUTSOLE WITH
DURABLE NITRILE
RUBBER TREAD

BREDE PASVORM

De brede fit - 11 - zorgt voor
soepele, comfortabele wandelingen,
zonder de voet te comprimeren.

ATOP-VETERSLUITING

Model 7340VA is Beta's eerste
schoen die is uitgerust met een
snelsluitstelsysteem.

METAL FREE

RENEGADE



7340VA

188,00 €
107,00 €

RENEGADE schoen van mesh, zeer ademend,
met ATOP-vetersluiting

Maten beschikbaar: van 37 tot 48
van 073400537 tot 073400548

S1PS FO SR HRO

RENEGADE

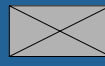

NEW

7340G

153,00 €
87,00 €

RENEGADE schoen van mesh, zeer ademend, met traditionele vetersluiting



Maten beschikbaar: van 37 tot 48
van 073400637 to 073400648

S1PS FO SR HRO

7341V

160,50 €
89,50 €

RENEGADE geweven stof, slijtvast en ademend, groene details, met traditionele vetersluiting



Maten beschikbaar: van 37 tot 48
van 073410537 to 073410548

S1PS FO SR HRO

7341Y

160,50 €
89,50 €

RENEGADE geweven stof, slijtvast en ademend, gele details, met traditionele vetersluiting



Maten beschikbaar: van 37 tot 48
van 073410637 to 073410648

S1PS FO SR HRO

7342N

170,50 €
97,00 €

RENEGADE microvezelschoen, waterafstotend, met traditionele vetersluiting



Maten beschikbaar: van 37 tot 48
van 073420537 to 073420548

S3S FO SR HRO

7343N

186,00 €
105,00 €

RENEGADE microveze enkelschoen, waterafstotend, met traditionele vetersluiting



Maten beschikbaar: van 37 tot 48
van 073430537 to 073430548

S3S FO SR HRO

FitEvolution

Zeven uniek ontworpen modellen, verkrijgbaar in verschillende kleuren en materialen, variërend van mesh tot microvezel, om aan de meest veeleisende gebruikerseisen te voldoen

**HET GEPATENTEERDE
SYSTEEM**

FIT4YOU

Na een aantal jaren nauwgezet onderzoek en ontwikkeling hebben we het gepatenteerde systeem **FIT 4 YOU** ontwikkeld. Dit ultramoderne penetratiebestendige binnenzoolpersproces maakt het mogelijk drie verschillende **ETPU**-inlegzolen – elk met verschillende diktes – te combineren, om drie niveaus van comfort te bieden en zo aan de eisen van elke gebruiker te voldoen.

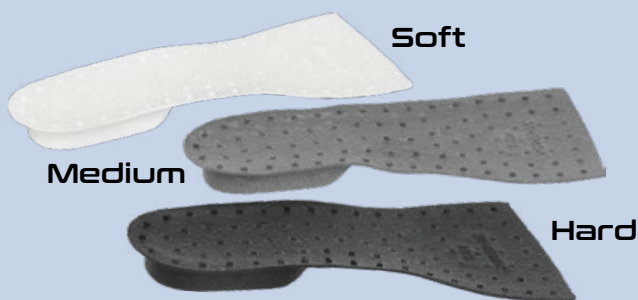

ETPU-inlegzolen

ETPU is de kern van het FIT 4 YOU-systeem en zorgt voor een dempend effect en energieruggave. Gebaseerd op drie meegeleverde inlegzolen die variëren in diktes en kleur, kunnen zowel zachtheid als ondersteuning in de schoen worden aangepast, afhankelijk van gewicht, lengte en persoonlijke vereisten. Deze baanbrekende technologie zorgt voor optimaal comfort tijdens het bewegen en tijdens statische pauzes, wat resulteert in minder gewrichtsbelasting en vermoeidheid.



Het gepatenteerde systeem, **FIT 4 YOU**, is gebaseerd op 3 meegeleverde **ETPU**-inzetstukken, variërend in diktes en kleur, zodat de gebruiker de schoen kan aanpassen aan het gewicht, de lengte en de persoonlijke gebruiksvereisten.



- Composiet neus.
- Penetratiebestendige binnenzool van composietvezels.
- 3 ETPU-inzetstukken, met 3 verschillende diktes, voor een schoen op maat.
- Ondersteuning van hielstabiliteit en traditionele vetersluiting.
- Buitenzool van polyurethaan met dubbele dichtheid.

7272V

163,00 €
92,00 €

FitEvolution schoen van geweven stof, slijtvast en zeer goed ademend

S1 PS FO SR ESD



Maten beschikbaar: van 37 to 48
van 072720137 to 072720148

7270Y

~~163,00 €~~
92,00 €

FitEvolution schoen van mesh, goed ademend



S1 PS FO SR ESD



Maten beschikbaar: van 37 to 48
van 072700137 to 072700148

7271V

~~163,00 €~~
92,00 €

FitEvolution suède schoen, geperforeerd



S1 PS FO SR ESD



Maten beschikbaar: van 37 to 48
van 072710137 to 072710148

7273G

~~167,00 €~~
95,00 €

FitEvolution nubuckschoen, waterafstotend



S3 S FO SR ESD



Maten beschikbaar: van 37 to 48
van 072730137 to 072730148

7274G

~~172,50 €~~
98,00 €

FitEvolution nubuck enkelschoen, waterafstotend



S3 S FO SR ESD



Maten beschikbaar: van 37 to 48
van 072740237 to 072740248

7275N

~~167,00 €~~
95,00 €

FitEvolution microvezelschoen, waterafstotend

S3 S FO SR ESD



Maten beschikbaar: van 37 to 48
van 072750237 to 072750248



**OPMERKELIJK
LICHT**



**GESCHATTE GEWICHT, MAAT 42:
500 G**

7352B

~~145,00 €~~
82,00 €

Net weefsel schoen, sterk ventilerend, met TPU inzetstukken

- Composit beschermneus
- Stretch "slip on" instapkraag



450 g

S1P HRO SRC



Maten beschikbaar: van 38 tot 48
van 073520138 tot 073520148

7352G

~~158,00 €~~
85,00 €

Net weefsel schoen, waterafstotend, met TPU inzetstukken

- Composit beschermneus
- Traditionele vetersluiting
- Wijd zittend



450 g

S1P HRO SRC ESD



Maten beschikbaar: van 38 tot 48
van 073520338 tot 073520348

ACTIVE



7317NA

~~83,00 €~~
48,00 €

Suede schoen, geperforeerd, met microfiber versteviging inzetstukken in het hielgedeelte



S1P SRC

Maten beschikbaar: van 35 tot 48
van 073170135 tot 073170148

7320NA

~~87,50 €~~
49,00 €

Nubuck schoen, waterafstotend, met schuurbestendig versteviging in het neusgedeelte



S3 SRC

Maten beschikbaar: van 35 tot 48
van 073200535 tot 073200548

FLEX

**NIET AANBEVOLEN VOOR
GEBRUIK BIJ ZWAAR WERK**



7212B

~~81,50 €~~
43,00 €

Suède schoen, geperforeerd, met mesh inzetstukken



490 g

S1P SRC ESD



Maten beschikbaar: van 35 tot 48
van 072120235 tot 072120248

7214G

~~88,00 €~~
47,00 €

NUBUCK Schoen, waterafstotend, met antislijtage inzetstukken bij de veiligheidsneus



500 g

S3 SRC ESD



Maten beschikbaar: van 35 tot 48
van 072140235 tot 072140248

NEW LOOK!



7982N

079820000

~~10,90 €~~
6,50 €

Pet, zwart
• 100% katoen



7643G

NEW

~~53,50 €~~
29,80 €

Sweatshirt

• Korte rits, 80% katoen, 20% polyester, 280 g/m², antraciet/lichtgrijs



	XS	S	M	L	XL	2XL	3XL
	076430000	076430001	076430002	076430003	076430004	076430005	076430006

7820SG

NEW

~~68,00 €~~
39,00 €

Stretch werkbroek, multipocket-stijl

• 39% katoen, 61% polyester
• In **mechanische stretch** ripstop-stof, 170 g/m²,
• Grijs
• Kniebeschermerzakken en stretch tailleband aan de zijanten
• Regular fit



STRETCH
RIPSTOP LIGHT & STRONG



	XS 46	S 48	M 50	L 52	XL 54	2XL 56	3XL 58
	078200100	078200101	078200102	078200103	078200104	078200105	078200106

7821SG

NEW

~~53,50 €~~
29,80 €

Stretch werk Bermuda shorts, multipocket-stijl

• 39% katoen, 61% polyester
• In **mechanische stretch** ripstop-stof, 170 g/m²,
• Grijs
• Stretch tailleband
• Regular fit



STRETCH
RIPSTOP LIGHT & STRONG



	XS 46	S 48	M 50	L 52	XL 54	2XL 56	3XL 58
	078210100	078210101	078210102	078210103	078210104	078210105	078210106

NEW

7340VA

Renegade 80



7642G

35,00 €
20,00 €

Sweater met ronde hals, 240 g/m²
gemêleerd grijs, zwarte inzetstukken

- 60% katoen, 40% polyester



	XS	S	M	L	XL	2XL	3XL
	076420000	076420001	076420002	076420003	076420004	076420005	076420006

7660

88,50 €
48,00 €

Stretch werkbroecken, lichtgewicht,
meerdere zakken stijl

- 86% nylon - 14% spandex, 140 g/m²



	XS 46	S 48	M 50	L 52	XL 54	2XL 56	3XL 58
7660B	076600100	076600101	076600102	076600103	076600104	076600105	076600106
7660G	076600000	076600001	076600002	076600003	076600004	076600005	076600006

NEW
7275N
Renegade 83

7661

77,00 €
42,00 €

Stretch korte werkbroecken, lichtgewicht,
meerdere zakken stijl

- 86% nylon - 14% spandex, 140 g/m²



	XS 46	S 48	M 50	L 52	XL 54	2XL 56	3XL 58
7661G	076610000	076610001	076610002	076610003	076610004	076610005	076610006
7661B	076610100	076610101	076610102	076610103	076610104	076610105	076610106



7553

NEW

~~13,80 €~~
7,50 €

Werk t-shirt, gemaakt van jersey katoen, 150 g/m²

100% KATOEN



7553BL
Blauw

7553G
Grijs

7553V
Saliegroen

7553N
Zwart

	XS	S	M	L	XL	2XL	3XL
7553BL	075530300	075530301	075530302	075530303	075530304	075530305	075530306
7553G	075530400	075530401	075530402	075530403	075530404	075530405	075530406
7553N	075530500	075530501	075530502	075530503	075530504	075530505	075530506
7553V	075530600	075530601	075530602	075530603	075530604	075530605	075530606

7548M

~~27,50 €~~
15,80 €

T-shirt met print, 100% katoen, 150 g/m²



	XS	S	M	L	XL	2XL	3XL
7548M	075480400	075480401	075480402	075480403	075480404	075480405	075480406

7548C

~~27,50 €~~
15,80 €

T-shirt met klassieke print, 100% katoen, 150 g/m²



	XS	S	M	L	XL	2XL	3XL
7548C	075480500	075480501	075480502	075480503	075480504	075480505	075480506

7550

~~44,50 €~~
25,00 €

Technisch werk t-shirt, gemaakt van polyester, 120 g/m², met 37.5®-technologie



- Grijs met zwarte, oranje en reflecterende details



	XS	S	M	L	XL	2XL	3XL
7550G	075500400	075500401	075500402	075500403	075500404	075500405	075500406
7550N	075500500	075500501	075500502	075500503	075500504	075500505	075500506

GEPATENTEERDE 37.5®-TECHNOLOGIE STELT U IN STAAT COMFORTABELER TE WERKEN, U ZELF KOEL OF WARM TE HOUDEN, AFHANKELIJK VAN DE VOCHTIGHEID IN CONTACT MET DE HUID. HYPOALLERGENE, HUIDVRIENDELIJKE TECHNOLOGIE.

7860

58,50 €
32,00 €



Werkbroek van T/C katoen, 180 g **Beta EASY LIGHT**



- T/C twill, 65% polyester, 35% katoen, 180 g/m²
- T/C ripstop inzetstukken
- Inzetstukken en kniestukken vervaardigd uit "Oxford" polyester/PU, 220 g/m²



	XS 46	S 48	M 50	L 52	XL 54	2XL 56	3XL 58	4XL 60	5XL 62
7860B	078600700	078600701	078600702	078600703	078600704	078600705	078600706	078600707	078600708
7860G	078600800	078600801	078600802	078600803	078600804	078600805	078600806	078600807	078600808

7865

93,80 €
52,00 €



Lichtgewicht werk overall van T/C katoen, 180 g **Beta EASY LIGHT**



- 65% polyester, 35% katoen
- Inzetstukken en kniestukken vervaardigd uit "Oxford" polyester/PU, 220 g/m²



	XS 46	S 48	M 50	L 52	XL 54	2XL 56	3XL 58	4XL 60	5XL 62
7865B	078650700	078650701	078650702	078650703	078650704	078650705	078650706	078650707	078650708
7865G	078650800	078650801	078650802	078650803	078650804	078650805	078650806	078650807	078650808

7863G

71,50 €
40,00 €



Werkoverall, mouwloos, lichtgewicht Nieuw design - Verbeterde pasvorm

Beta EASY LIGHT



	XS 46	S 48	M 50
	078630800	078630801	078630802
	L 52	XL 54	2XL 56
	078630803	078630804	078630805
	3XL 58	4XL 60	5XL 62
	078630806	078630807	078630808

7861

48,50 €
27,00 €

Werk Bermuda, lichtgewicht

- T/C keepstof, 180 g/m², met Oxford inzetstukken



	XS 46	S 48	M 50	L 52	XL 54
7861B	078610700	078610701	078610702	078610703	078610704
7861G	078610800	078610801	078610802	078610803	078610804
	2XL 56	3XL 58	4XL 60	5XL 62	
7861B	078610705	078610706	078610707	078610708	
7861G	078610805	078610806	078610807	078610808	

Beta EASY LIGHT



9526MC

095260020

NEW

~~264,00 €~~

153,00 €

Espresso koffiezetapparaat, geschikt voor capsules



9563G

095630050

~~286,00 €~~

143,00 €

Bureau stoel, voor gasten

- Hoogte rugleuning: 60 cm
- Afmetingen zitting: 45 cm x 51 cm
- Totale stoelhoogte: 110-120 cm
- Onderstel: 28 cm (beenlengte) x 50-60 cm (hoogte)



9599CB-N2

095990031

~~748,00 €~~

428,00 €

Atala® stadfiets, 28"



- Hi-Ten Tig TKK 700c-frame
- Shimano® Tourney RD-TZ50 derailleur, 6-speed
- V-Brakes®
- 28" aluminium velgen, dubbele buis
- Batterijlampjes
- Metalen spatbord en kettingkast
- Geleverd met: bagagedrager, standaard en bel
- Kleur: mat zwart

9566K

095660500

NEW

~~428,00 €~~

259,00 €

Meubelset, tafel en drie krukken 9566S/3, verticaal verstelbaar



9577R

~~167,00 €~~

76,00 €

Werkoverall, race-stijl, gemaakt van 4-weg stretch stof

STIJL

De Racy-details evenals de kleuren en inspiratie uit de racewereld resulteren in een modern, trendy kledingstuk.

GEMAK

De 4-WAY STRETCH stof zorgt voor uniek comfort bij elke beweging.



	S	M	L	XL	2XL	3XL
	095770151	095770152	095770153	095770154	095770155	095770156

9574B

~~43,50 €~~

21,00 €

Werkhandschoenen

met stretch elastische manchet, versterkte duim en vingertoppen, vervaardigd uit een voor touchscreen geschikt synthetisch leer



	M	L	XL	2XL
	095740102	095740103	095740104	095740105



2024 MOT02
WORLD CHAMPIONSHIP

ALONSO LÓPEZ

FERMÍN ALDEGUER

998016109



8 4054809 675152

Beta Utensili S.p.A.

via Volta, 18 | 20845 Sovico (MB) - tel +39 039 20771 | www.beta-tools.com